

Données

Données techniques

adapté

pour support WMB et support Mini-WSB

Données géométriques

Hauteur	30,2 mm / 1.189 inch
Largeur	10 mm / 0.394 inch
Profondeur	6,7 mm / 0.264 inch

Données du matériau

Couleur	blanc
Poids	0,8 g
Charge calorifique	0,016 MJ



Sous réserve de modifications. Veuillez tenir compte de la documentation du produit !

Données commerciales

Groupe de produits	2 (Accessoires)
eCl@ss 10.0	27-14-40-75
eCl@ss 9.0	27-14-40-75
ETIM 8.0	EC002248
ETIM 7.0	EC002248
Unité d'emb. (SUE)	100 (50) pce(s)
Type d'emballage	Carton
Pays d'origine	DE
GTIN	4050821290605
Numéro du tarif douanier	39269097900

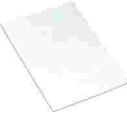

Accessoires nécessaires

Matériel de repérage

Protège-étiquettes		
	Réf.: 209-114 Protège-étiquettes; transparent	www.wago.com/209-114
Étiquette		
	Réf.: 210-345 Étiquettes; pour imprimante Laser; adhésif permanent; 9,5 x 25 mm; blanc	www.wago.com/210-345
Étiquette à enficher		
	Réf.: 209-113 étiquette carton; pour imprimante Laser; 9,5 x 25 mm; blanc	www.wago.com/209-113

Accessoires optionnels

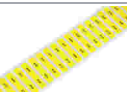
Matériel de repérage

Étiquette		
	Réf.: 210-708 Étiquettes; pour imprimante TP; 9,5 x 25 mm; blanc	www.wago.com/210-708
	Réf.: 210-807 Étiquettes; pour Smart Printer; adhésif permanent; 8 x 20 mm; blanc	www.wago.com/210-807
	Réf.: 210-808 Étiquettes; pour Smart Printer; 9,5 x 25 mm; blanc	www.wago.com/210-808

Sous réserve de modifications. Veuillez tenir compte de la documentation du produit !



Téléchargements

Documentation

Texte complémentaire

209-145 X81 - Datei	19 févr. 2019	xml 2,5 kB	Téléchargement
------------------------	---------------	---------------	----------------

Données CAD/CAE

Données CAD

2D/3D Models 209-145	URL	Téléchargement
----------------------	-----	----------------

Données CAE

EPLAN Data Portal 209-145	URL	Téléchargement
---------------------------	-----	----------------

WSCAD Universe 209-145	URL	Téléchargement
------------------------	-----	----------------

ZUKEN Portal 209-145	URL	Téléchargement
----------------------	-----	----------------

Conformité environnementale du produit

Recherche de conformité

Environmental Product Compliance 209-145 Porte-étiquettes de groupe; blanc	URL	Téléchargement
---	-----	----------------

Indications de manipulation

Application

Sous réserve de modifications. Veuillez tenir compte de la documentation du produit !

WAGO Contact SAS
Paris Nord 2 - 83 rue des Chardonnerets
93290 Tremblay-en-France | BP 55065
95947 Roissy CDG Cedex
Tél. : 0033/ 1/ 48172590 | Fax : 01 48 63 25 20 | E-mail : info-fr@wago.com

Avez-vous des questions sur nos produits ?
Nous nous tenons volontiers à votre disposition au +49 (571) 887-44222.

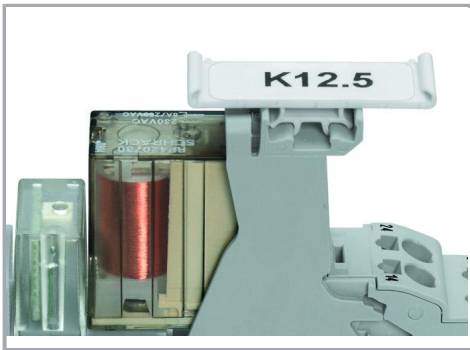

Porte-étiquettes de groupe (209-145)

Application

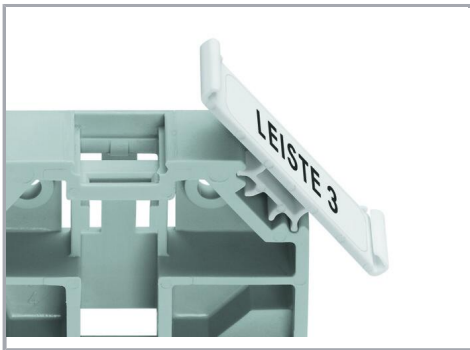

Porte-étiquettes de groupe (209-145)

Sous réserve de modifications. Veuillez tenir compte de la documentation du produit !