

FICHE PRODUIT

SF CIRC 500 V 42W 830 IP44 DALI

SURFACE CIRCULAR 500 DALI | Luminaire mural et plafonnier avec technologie IP44 et DALI-2



Zones d'application

- Couloirs
- Escaliers
- Salles de bain
- Foyers

Avantages du produit

- Luminaire d'intérieur à haute efficacité lumineuse
- Alimentation DALI-2 intégrée pour des fonctionnalités étendues
- Économies d'énergie pouvant atteindre 55 % par rapport aux luminaires avec lampes fluocompactes
- Installation facile et rapide
- Lumière très homogène
- Garantie de 5 ans

Caractéristiques du produit

- Indice de protection : IP44 (montage au plafond), IP20 (montage mural)
- Convient aux installations d'urgence de batterie centrale selon EN 60598-2-22
- Fonction Push DIM pour la variation et la commutation directement sur un bouton poussoir
- Durée de vie prolongée (L70/B10) : jusqu'à 50 000 h (à 25 °C)
- Résistance aux chocs : IK03
- Corps en aluminium, vasque PMMA
- Température ambiante en fonctionnement : -20 ... +40 °C



– Utilisation en intérieur uniquement, ne convient pas à une utilisation en extérieur

DONNÉES TECHNIQUES

DONNÉES ÉLECTRIQUES

Puissance nominale	42,00 W
Tension nominale	220...240 V
Fréquence du réseau	0/50/60 Hz
Intensité nominale	180,000 mA
Courant d'appel	10.90 A
Durée courant appel T sub h50 / sub	330 µs
Nombre maximal de luminaires par disjoncteur miniature B16	25
Max. de luminaires par disjoncteur C10 A	26
nombre max. de luminaires par disjoncteur C16	43
Facteur de puissance λ	> 0,90
Distorsion harmonique totale	< 10 %
Classe de protection	I
Mode d'opération	Integrated LED driver

Données photométriques

Flux lumineux	3500 lm
Efficacité lumineuse	83 lm/W
Temp. de couleur	3000 K
Teinte de couleur (désignation)	Blanc chaud
Ra Indice de rendu des couleurs	> 80
Ecart-type de correspondance de couleur	< 5 sdcn
Faible scintillement	Oui
Indice du papillotement (PstLM)	< 1
Indice de l'effet stroboscopique (SVM)	< 0.4
Groupe de sécurité photobiologique EN62778	RG0
Angle de rayonnement	120 °

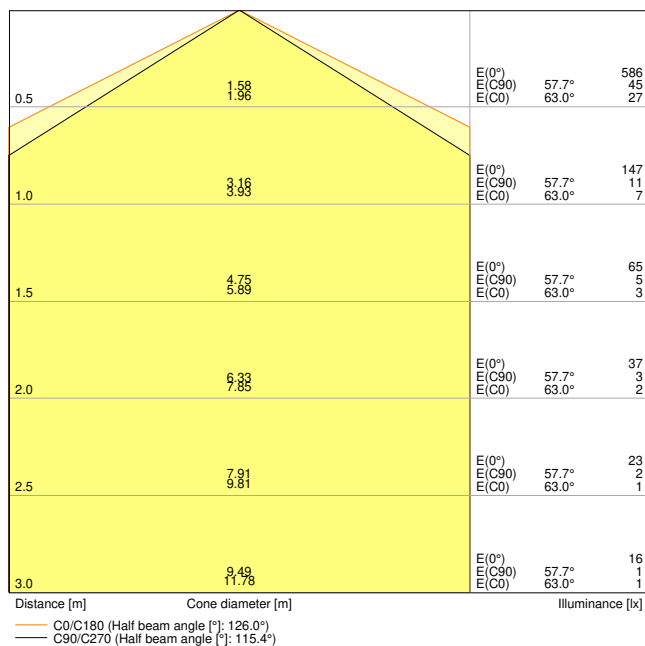

SF CIRC 500 V 42W 830 IP44 PS 3500LM DALI

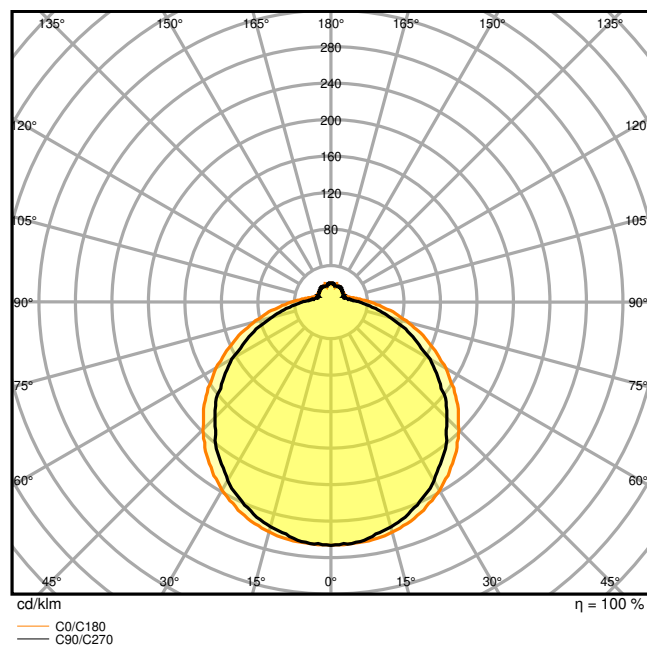

SF CIRC 500 V 42W 830 IP44 PS 3500LM DALI

DIMENSIONS ET POIDS

Diamètre	500,00 mm
Hauteur	105,00 mm
Poids du produit	1260,00 g

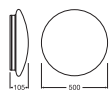

SF CIRC 500 V 42W IP44 PS and
SF CIRC 500 SEN V 42W IP44 PS

Matériau & couleurs

Couleur du produit	Blanc
Couleur du teinte	Blanc
Matériau de corps	Acier
Matériau de fermeture	Polyméthacrylate (PMMA)
Matière de la surface émettrice.	Polyméthacrylate de méthyle (PMMA)

Test au fil incand. selon CEI 60695-2-12	650 °C
Teneur en mercure	0.0 mg

APPLICATION & MONTAGE

Plage de température ambiante	-20...+45 °C
Plage de température de stockage	-20...+80 °C
Type de connexion	Bornier à 5 broches
Type de protection	IP44
Indice de protec. IK (résist. aux [PIM])	IK03
Gradable	Oui
Type of dimming [GMS]	DALI2
Montage	Surface
Emplacement montage	Plafond / Mur
Application	Indoor
Module LED remplaçable	Non remplaçable
Avec source de lumière	Oui

Durée de vie

Durée de vie L70/B50 @ 25 °C	50000 h ¹⁾
Durée de vie L80/B10 @ 25 °C	45000 h ¹⁾
Durée de vie L90/B10 @ 25 °C	40000 h
Nombre de cycles de commutation	100000

¹⁾ t[h]: L70 / B50 @ 25 °C (Ta), t[h]: L80 / B10 @ 25 °C (Ta), t[h]: L90 / B10 @ 25 °C (Ta)

Alimentation

Courant de sortie	1000 mA
Alimentation électronique - Courant d'ondulation de sortie	< 30 %

ÉCLAIRAGE DE SECOURS

Puissance en mode de fonctionnement d'urgence	6 W
Flux lumineux en mode de fonctionnement d'urgence	550 lm















CERTIFICATS ET NORMES

Normes	CE / CB / TÜV / UKCA / EAC
Température de surface limitée	Non
Résistance aux chocs de balle	Non

ÉQUIPEMENT / ACCESSOIRES

– Diffuseur de recharge disponible en option

TÉLÉCHARGEMENTS

Documents et certificats		Document name
	User instruction	SF CIRC 500
	Addon Technical Information	LISO Insert SF CIRCULAR 500
	Packaging insert	Legal Insert SF CIRCULAR 500
	Declarations Of Conformity CE	SF CIRCULAR
	Declarations Of Conformity UKCA	SF CIRCULAR
Photométrie et fichiers pour études d'éclairage		Document name
	IES file (IES)	SF CIRC 500 V 42W 830 IP44 PS 3500LM DALI
	LDT file (Eulumdat)	SF CIRC 500 V 42W 830 IP44 PS 3500LM DALI
	ULD file (DIALux)	SF CIRC 500V 42W 830 IP44 DALI
	ROLF file (RELUX)	SURFACE CIRCULAR 500 DALI 42W 830
	UGR file (UGR table)	SF CIRC 500 V 42W 830 IP44 PS 3500LM DALI
	LDC typ cone	SF CIRC 500 V 42W 830 IP44 PS 3500LM DALI
	LDC typ polar	SF CIRC 500 V 42W 830 IP44 PS 3500LM DALI
Fichiers CAD/BIM		Document name
	BIM_Revit_3D	SURFACE CIRCULAR
	CAD_STEP_3D	SF CIRC 500

DONNÉES LOGISTIQUES

Code produit	Unité d'emballage (Pièces/Unité)	Dimensions (longueur x largeur x hauteur)	Poids approximatif	Volume
4099854077890	Etui carton fermé 1	112 mm x 527 mm x 534 mm	1732.00 g	31.52 dm ³
4099854077906	Carton de regroupement 5	582 mm x 547 mm x 564 mm	10699.00 g	179.55 dm ³

Le code produit mentionné décrit la petite quantité d'unité qui peut être commandée. Une unité peut contenir un ou plusieurs produits. Lorsque vous passez la commande, merci de bien vouloir entrer une unité ou un multiple d'une unité.

DÉTAILS COMPLÉMENTAIRES

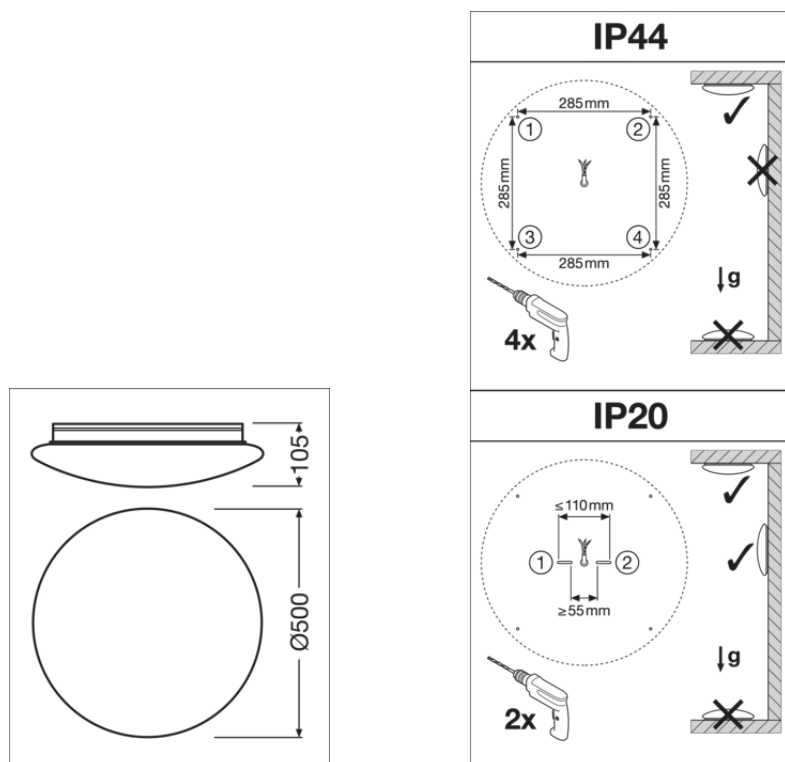

Références / Liens

– Plus d'informations sur la garantie sous www.ledvance.fr/garantie

AVERTISSEMENT

Sous réserve de modifications. Sauf erreur ou omission. Veuillez à toujours utiliser la version la plus récente.