



WTB4S-3P2432V

W4S-3 Inox

CAPTEURS PHOTOÉLECTRIQUES

SICK
Sensor Intelligence.



illustration non contractuelle



Informations de commande

Type	Référence
WTB4S-3P2432V	1054672

Autres modèles d'appareil et accessoires → www.sick.com/W4S-3_Inox

Caractéristiques techniques détaillées

Caractéristiques

Principe du capteur / de détection	Détecteur à réflexion directe, élimination d'arrière-plan
Dimensions (l x H x P)	15,25 mm x 49,2 mm x 22,2 mm
Forme du boîtier	Washdown
Forme du boîtier (émission de lumière)	Rectangulaire
Distance de commutation max.	4 mm ... 120 mm ¹⁾
Distance de commutation	10 mm ... 120 mm ¹⁾
Type de lumière	Lumière rouge visible
Source d'émission	LED PinPoint ²⁾
Taille du spot lumineux (distance)	Ø 2,5 mm (50 mm)
Longueur d'onde	650 nm
Réglage	Touche d'apprentissage simple
Applications spéciales	Environnements humides et hygiéniques

¹⁾ Objet avec 90 % de réémission (par rapport au blanc standard selon DIN 5033).

²⁾ Durée de vie moyenne de 100.000 h à T_U = + 25 °C.

Mécanique/électronique

Tension d'alimentation	10 V DC ... 30 V DC ¹⁾
Ondulation résiduelle	< 5 V _{ss} ²⁾
Consommation	≤ 30 mA ³⁾
Sortie de commutation	PNP
Fonction de commutation	Antivalent
Type de commutation	Commutation claire
Courant de sortie I_{max}	≤ 100 mA
Temps de réponse	< 0,5 ms ⁴⁾
Fréquence de commutation	1.000 Hz ⁵⁾
Mode de raccordement	Connecteur M12, 4 pôles ⁶⁾
Protections électriques	A ⁷⁾ B ⁸⁾ C ⁹⁾
Classe de protection	III
Poids	45 g
Matériau du boîtier	Acier inoxydable, acier inoxydable 316L
Indice de protection	IP66, IP67, IP68, IP69K
Température de fonctionnement	-30 °C ... +70 °C ¹⁰⁾ -30 °C ... +60 °C
Température ambiante de stockage	-30 °C ... +75 °C
Fichier UL n°	NRKH.E181493 & NRKH7.E181493

¹⁾ Valeurs limites, protection contre l'inversion de polarité. fonctionnement en réseau protégé contre les courts-circuits : max. 8 A.

²⁾ Ne doit pas être supérieur ou inférieur aux valeurs de tolérance U_v.

³⁾ Sans charge.

⁴⁾ Durée du signal sur charge ohmique.

⁵⁾ Pour un rapport clair/sombre de 1:1.

⁶⁾ Couple de serrage max. : 0,7 Nm.

⁷⁾ A = raccordements U_v protégés contre les inversions de polarité.

⁸⁾ B = entrées et sorties protégées contre les inversions de polarité.

⁹⁾ C = suppression des impulsions parasites.

¹⁰⁾ Pour U_v ≤ 24 V et I_a < 30 mA.

Classifications

ECl@ss 5.0	27270904
ECl@ss 5.1.4	27270904
ECl@ss 6.0	27270904
ECl@ss 6.2	27270904
ECl@ss 7.0	27270904
ECl@ss 8.0	27270904
ECl@ss 8.1	27270904
ECl@ss 9.0	27270904
ETIM 5.0	EC002719
ETIM 6.0	EC002719

UNSPSC 16.0901

39121528

Schéma de raccordement

cd-083

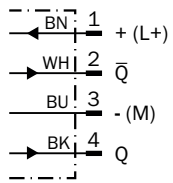

Caractéristique

WTB4S-3, 120 mm

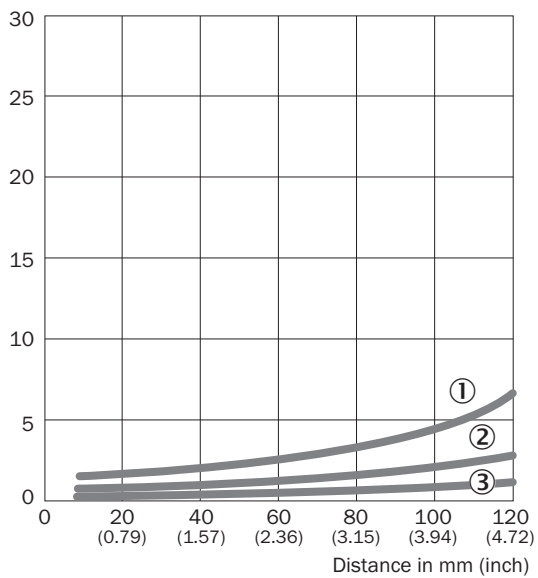

- ① Portée sur noir, 6 % de réflexion
- ② Distance de commutation sur gris, 18 % de réflectivité
- ③ Distance de commutation sur blanc, 90 % de réflectivité

Graphique de la portée

WTB4S-3, 120 mm

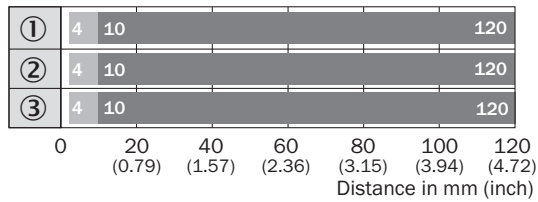

■ Sensing range ■ Sensing range max.

- ① Portée sur noir, 6 % de réémission
- ② Distance de commutation sur gris, 18 % de réflectivité
- ③ Distance de commutation sur blanc, 90 % de réflectivité

Plan coté (Dimensions en mm (inch))

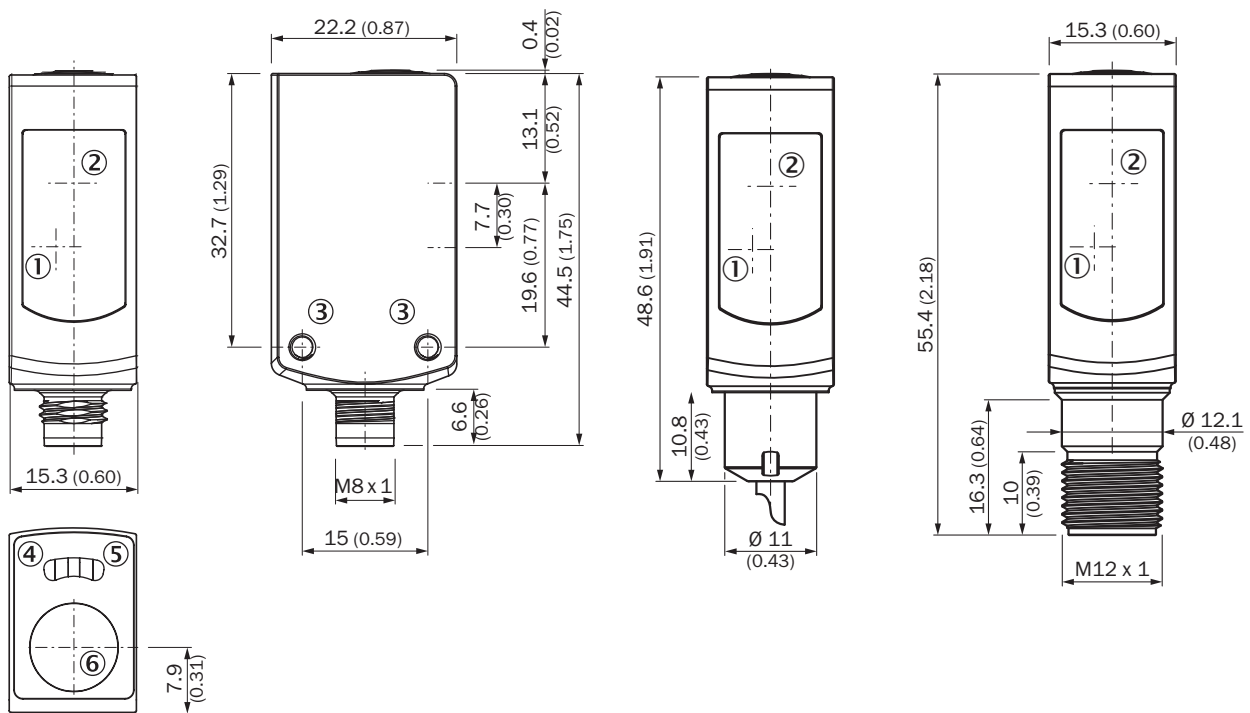

WTB4S-3V, WTF4S-3V, avec bouton d'apprentissage



- ① Centre de l'axe optique récepteur
- ② Centre de l'axe optique émetteur
- ③ Filetage de fixation M3
- ④ LED d'état jaune : état réception de lumière
- ⑤ Tension d'alimentation active
- ⑥ Touche d'apprentissage

Accessoires recommandés

Autres modèles d'appareil et accessoires → www.sick.com/W4S-3_Inox

	Description succincte	Type	Référence
Systèmes de fixation universels			
	Plaque N02N pour support de serrage universel, acier inoxydable 1.4571 (plaque), acier inoxydable 1.4408 (support de serrage), support de serrage universel (5322626), matériel de fixation	BEF-KHS-N02N	2051618
Connecteurs et câbles			
	Tête A: connecteur mâle, M12, 4 pôles, droit Tête B: - Câble: non blindé	STE-1204-GN	6028359
	Tête A: Connecteur femelle, M12, 4 pôles, droit Tête B: - Câble: non blindé	DOS-1204-GN	6028357

SICK EN BREF

SICK est l'un des principaux fabricants de capteurs et de solutions de détection intelligents pour les applications industrielles. Notre gamme unique de produits et de services vous fournit tous les outils dont vous avez besoin pour la gestion sûre et efficace de vos processus, la protection des personnes contre les accidents et la prévention des dommages environnementaux.

Nous possédons une vaste expérience dans de nombreux secteurs et connaissons vos processus et vos exigences. Nous sommes en mesure de vous proposer les capteurs intelligents qui répondent parfaitement à vos besoins. Nos solutions systèmes sont testées et améliorées dans des centres d'application situés en Europe, en Asie et en Amérique du Nord afin de satisfaire pleinement nos clients. Cette rigueur a fait de notre entreprise un fournisseur et partenaire de développement fiable.

Nous proposons également une gamme complète de services : les SICK LifeTime Services vous accompagnent tout au long du cycle de vie de vos machines et vous garantissent sécurité et productivité.

C'est ainsi que nous concevons la détection intelligente.

DANS LE MONDE ENTIER, PRÈS DE CHEZ VOUS :

Interlocuteurs et autres sites sur → www.sick.com