

Introduction

- Lisez ce manuel avant l'installation et la connexion.
- Lisez la section « Manuel de programmation » et « Manuel d'utilisation ». Les manuels peuvent être téléchargés depuis notre page d'accueil à l'adresse « <https://www.aiphone.net/support/software-document/> » gratuitement.
- Après avoir terminé l'installation et la connexion, programmez le système conformément au « Manuel de programmation ». Le système ne peut pas fonctionner à moins d'être programmé.
- Après avoir effectué l'installation, passez en revue avec le client comment utiliser le système. Laissez la documentation accompagnant la station principale au client.

! Effectuez l'installation et la connexion seulement après avoir acquis une compréhension suffisante du système et de ce manuel. Les illustrations utilisées dans ce manuel peuvent différer des stations réelles.

Exemple de configuration du système

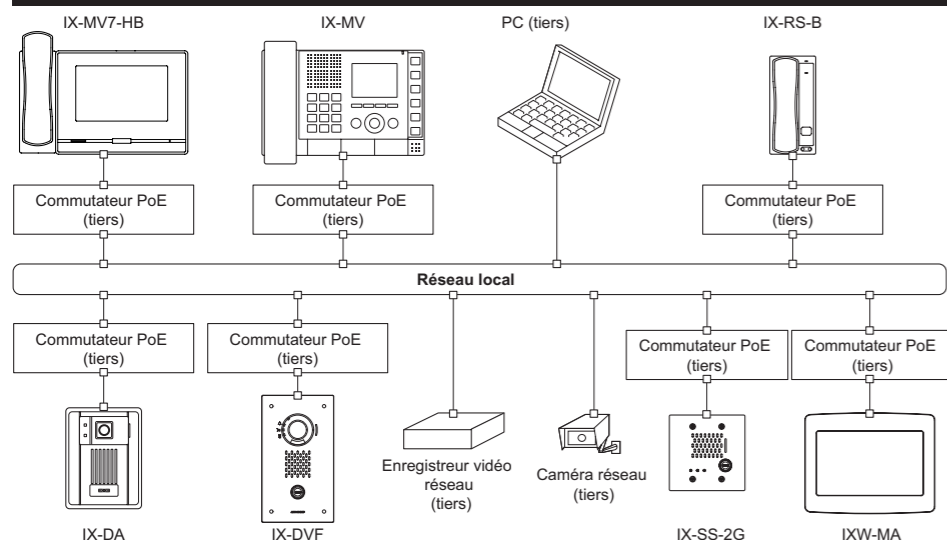

Indicateur de statut

Reportez-vous à la section « Manuel d'utilisation IX-MV7-* » pour des indicateurs supplémentaires non listés ci-dessous.

☀ : Allumé □ : Éteint

Statut (Motif)	Signification
Clignotement orange	
Clignotement normal ☀-0,75 sec → □0,75 sec	Démarrage
Clignotement rapide ☀-0,25 sec → □0,25 sec	Erreur de périphérique, erreur de démarrage
Clignotement à long intervalle ☀-0,5 sec → □4 sec	Échec de communication, supervision de ligne et erreur de vérification de périphérique
Clignotement long irrégulier ☀1 sec → □0,25 sec → ☀0,25 sec → □0,25 sec → ☀0,25 sec → □0,25 sec	Mise à jour de la version de la microprogrammation
Clignotement irrégulier court ☀1 sec → □0,25 sec → ☀0,25 sec → □0,25 sec	Initialisation
Lumière bleue	Veille (dépend de la programmation)

Noms des pièces et accessoires

IX-MV7-HW, IX-MV7-HB

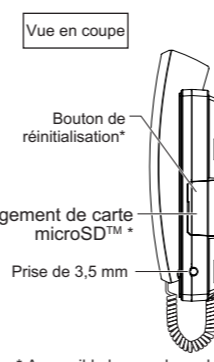
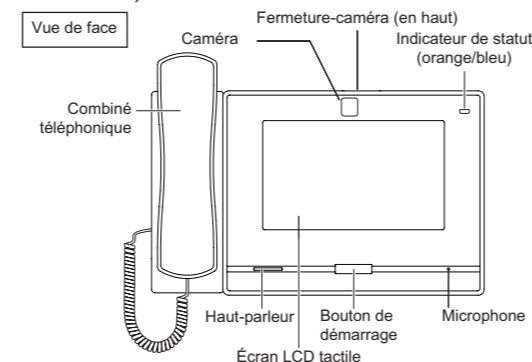

* Accessible lorsque le cache-borne est ouvert

IX-MV7-W, IX-MV7-B

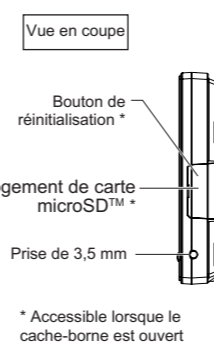
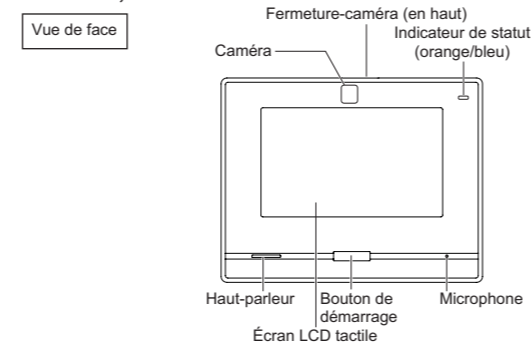

* Accessible lorsque le cache-borne est ouvert

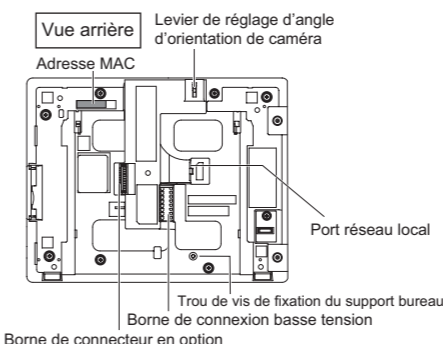
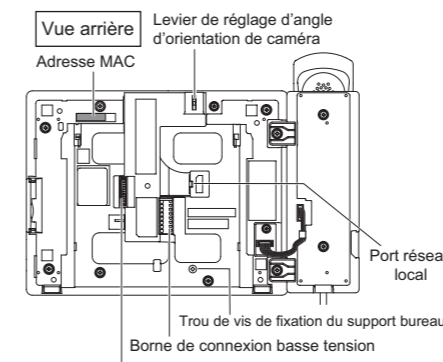

Accessoires fournis

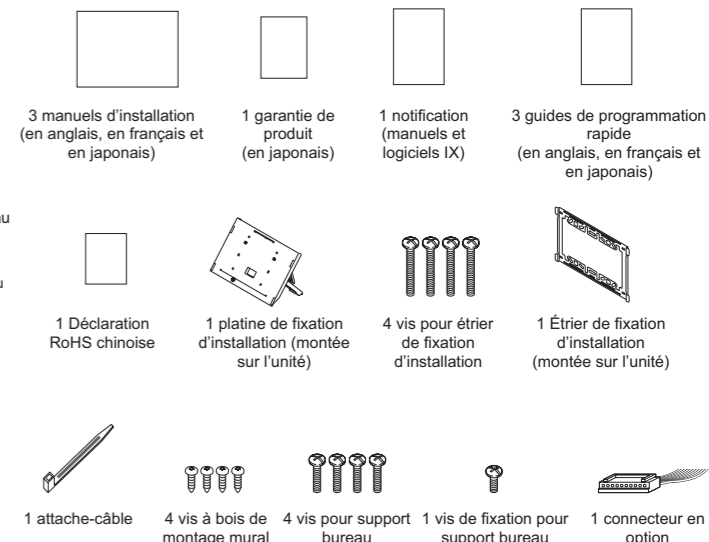

Précautions

! AVERTISSEMENT La négligence pourrait entraîner la mort ou des blessures graves.

- Ne pas désassembler ou modifier l'appareil.** Il y a un risque d'incendie ou de décharge électrique.
- N'ouvrez l'appareil sous aucun prétexte.** La tension dans certains composants internes peut provoquer une décharge électrique.
- L'appareil n'est pas conçu pour les spécifications antidéflagrantes. Ne pas installer ou utiliser dans une salle d'oxygène ou d'autres emplacements remplis de gaz volatils.** Peut provoquer un incendie ou une explosion.

! ATTENTION La négligence pourrait entraîner des blessures ou des dommages matériels.

- Ne pas installer ni connecter l'appareil lorsqu'il est sous tension.** Peut causer une décharge électrique ou un dysfonctionnement.
- Ne pas mettre l'appareil sous tension avant d'avoir vérifié que le câblage est correct et qu'il n'y a pas de fils correctement terminés.** Il y a un risque d'incendie ou de décharge électrique.
- Installer l'appareil dans une position où il ne sera pas facilement frôlé par l'épaule de quelqu'un, etc.** Le non respect de cette consigne pourrait entraîner des blessures.
- Ne pas installer l'appareil dans un emplacement sujet à des vibrations ou des chocs fréquents.** Il peut tomber ou basculer, entraînant des dommages à l'appareil ou des blessures corporelles.
- Pour tester et vérifier le volume du carillon et le volume de la tonalité d'appel, ne tenez pas le combiné téléphonique près de votre oreille.** Peut causer des dommages à l'oreille si un bruit fort et soudain est émis.
- Ne placez pas votre oreille près du haut-parleur lorsque vous utilisez l'appareil.** Peut causer des dommages à l'oreille si un bruit fort et soudain est émis.

Précautions générales

- Si l'appareil est installé dans un endroit sombre, mais positionné dans une direction où les sujets seront rétro-éclairés par une lumière vive, cela peut affecter la clarté de l'image affichée sur l'écran à cristaux liquides.
- Installez les lignes à basse tension à au moins 30 cm (11 po) des lignes à haute tension (100 V CA, 200 V), en particulier le câblage du climatiseur de l'onduleur, faute de quoi des interférences ou un dysfonctionnement pourraient survenir.
- Lors de l'installation ou de l'utilisation de l'appareil, tenez compte des droits de confidentialité des sujets, car il est de la responsabilité du propriétaire du système d'afficher des panneaux ou des avertissements conformément aux réglementations locales.
- Parlez à moins de 30 cm (11 po) de l'appareil. Si vous vous trouvez trop éloigné, votre interlocuteur peut avoir des difficultés à entendre la communication.

Notification

- Les illustrations et les images utilisées dans ce manuel peuvent différer des éléments réels.
- Si l'appareil est utilisé dans des zones où il existe des appareils sans fil professionnels tels qu'un émetteur-récepteur ou des téléphones portables, cela peut provoquer un dysfonctionnement.
- Si l'appareil est installé à proximité d'un variateur de lumière, d'un appareil électrique à onduleur ou de la télécommande d'un système d'eau chaude ou d'un système de chauffage au sol, il peut créer des interférences et provoquer un dysfonctionnement.
- Si l'appareil est installé dans une zone avec un champ électrique extrêmement puissant, par exemple à proximité d'une station de radiodiffusion, cela peut créer des interférences et provoquer un dysfonctionnement.

Précautions pour le montage

- Dans un environnement 50 Hz, si une forte lumière fluorescente brille directement dans la caméra, l'image risque de scintiller. Soit protéger la caméra de la lumière ou utiliser un éclairage fluorescent inverseur.
- L'installation de l'appareil dans les emplacements suivants peut entraîner un dysfonctionnement :
 - Emplacements exposés à la lumière directe du soleil
 - Emplacements qui deviennent chauds : Près d'un radiateur, d'une chaudière, etc.
 - Emplacements où il y a un risque d'exposition au liquide, de la poussière, de l'huile ou des produits chimiques
 - Emplacements avec une humidité élevée : Salle de bain, sous-sol, serre, etc.
 - Emplacements à basse température : À l'intérieur d'un entrepôt frigorifique, devant une glacière, etc.
 - Emplacements directement exposés à la vapeur ou à la fumée d'huile : À côté des appareils de chauffage ou d'un espace de cuisson, etc.
 - Environnements sulfureux tels qu'une zone de sources chaudes
 - Emplacements proches de la mer ou directement exposés à la brise marine
- Si le câblage existant est utilisé, l'appareil peut ne pas fonctionner correctement. Dans ce cas, il sera nécessaire de remplacer le câblage.
- N'utilisez en aucun cas un tournevis pour visser les vis. Cela pourrait endommager l'appareil.

Installation

Les illustrations expliquent l'installation en utilisant le modèle IX-MV7-HW.



• La hauteur d'installation du matériel ne doit pas être supérieure à 2 m (bord supérieur) par rapport au niveau du sol.

Installation du poste maître

Câblage arrière

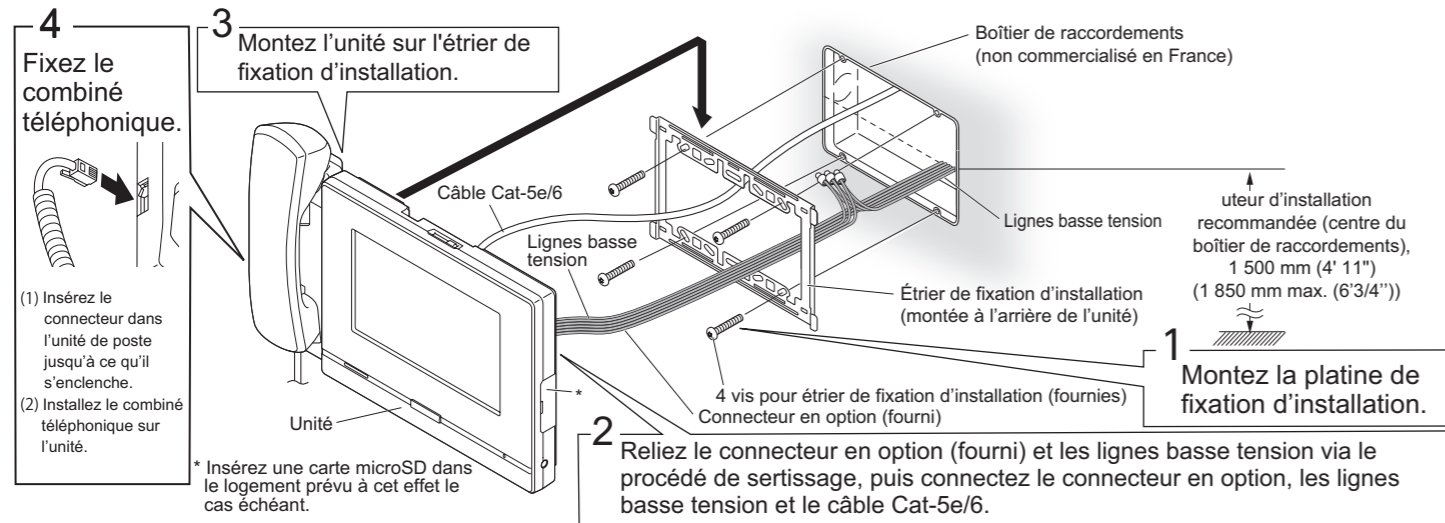

Câblage saillie

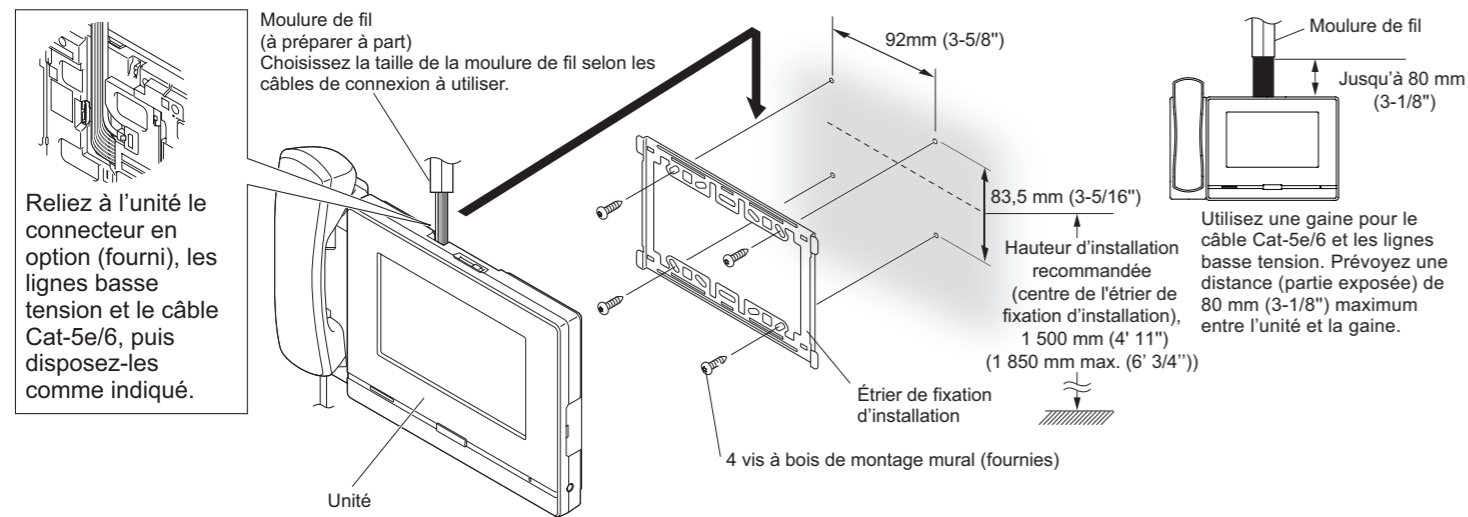

• Si les vis accessoires sont inutilisables pour une plaque de plâtre ou un mur en béton, etc., veuillez utiliser un produit tel qu'une cheville ou une prise de béton (non incluse).

Montage sur le support de bureau

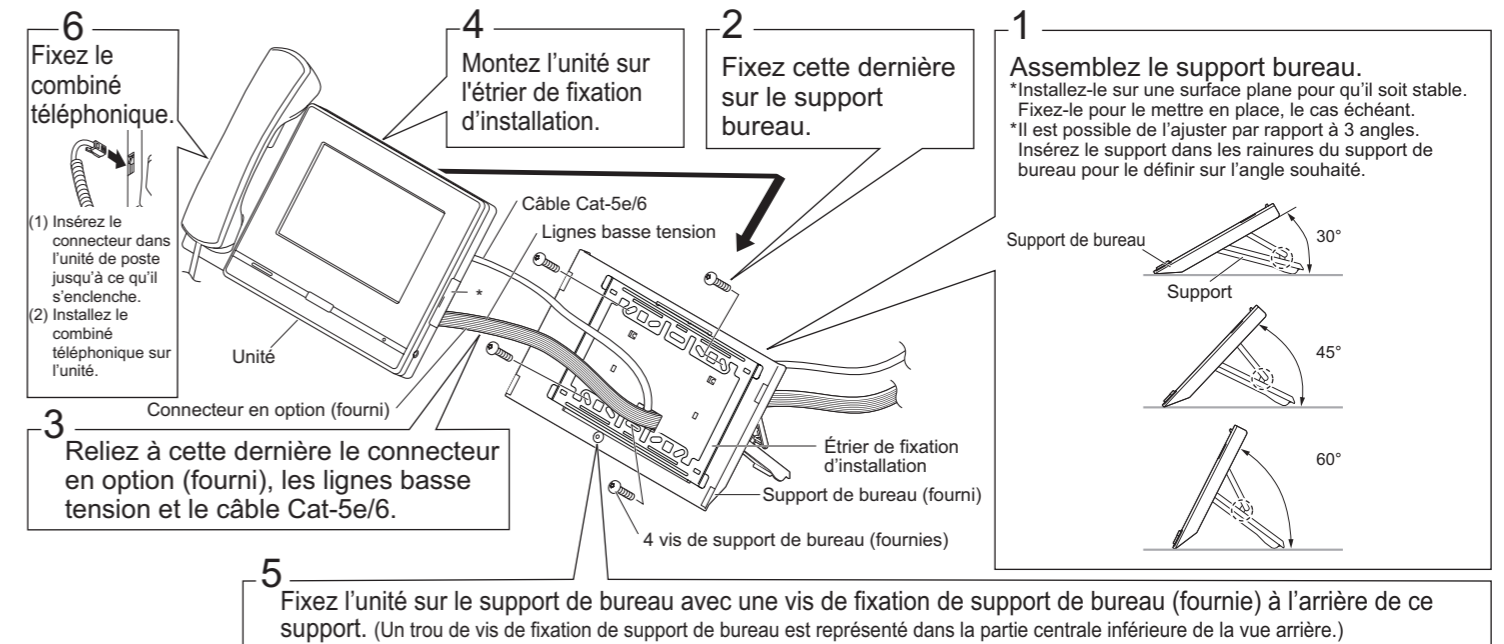

• Fixez le support de montage au support de bureau à l'aide des vis fournies.
• Si nécessaire, fixez le câble Cat-5e/6 ou le câble basse tension à l'aide de l'attache-câble fournie.
• Lorsque vous utilisez le support de bureau, utilisez le support de bureau inclus.

Plage de vue de la caméra et position de montage

Réglage de la vue de la caméra

À l'aide du levier de réglage de l'angle de la caméra, la caméra peut être inclinée vers le bas (0° à -20°). Veuillez régler la caméra sur la position optimale.

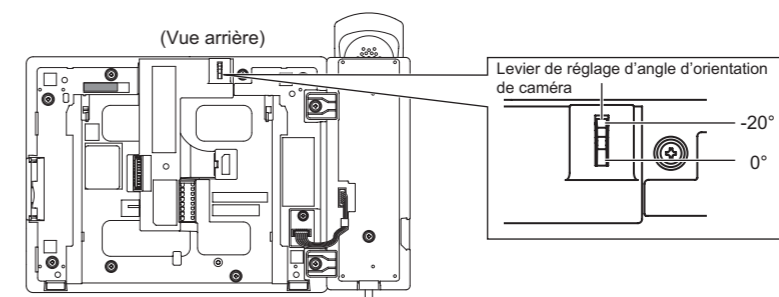

Zone de vue de la caméra

La portée de la caméra comme illustré n'est qu'une indication approximative et peut varier en fonction de l'environnement.

Lorsqu'il est installé sur un bureau plat (avec un support de bureau à 45° et un angle de caméra à la position la plus basse [-20°])

Lorsqu'il est installé sur un bureau plat (avec un support de bureau à 30° et un angle de caméra à la position la plus basse [-20°])

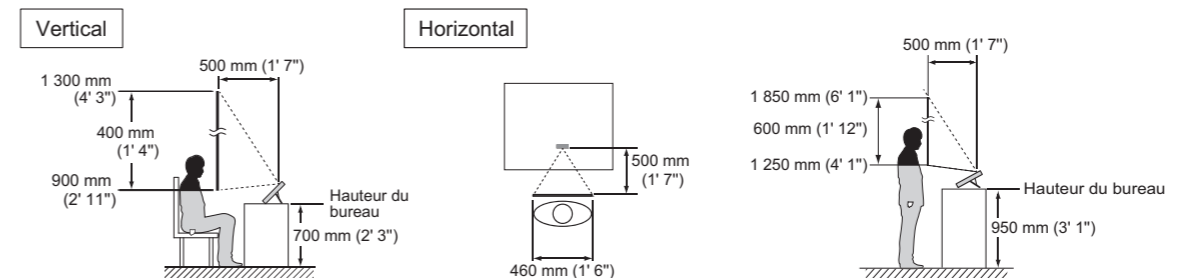

Les dimensions sont approximatives sur cette page.

Comment installer

<Montage mural>

Vertical

Angle de prise de vue 0°

Angle de prise de vue -20°

Horizontal

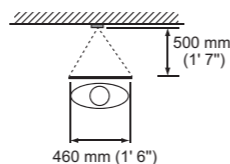
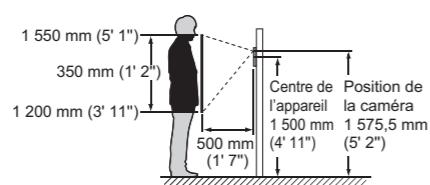
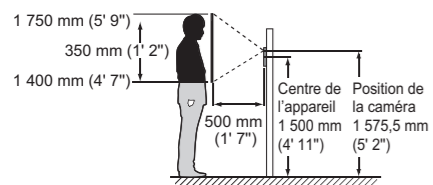

Les dimensions sont approximatives sur cette page.

Lorsque la lumière pénètre dans la caméra, l'écran peut scintiller ou le sujet peut devenir sombre. Essayez d'empêcher l'éclairage puissant d'entrer directement dans la caméra.

Connexion

Précautions de connexion

■ Câble Cat-5e/6

- Pour la connexion entre les appareils, utilisez un câble droit.
- Si nécessaire, en pliant le câble, veuillez respecter les recommandations du fabricant. Le non-respect de cette consigne pourrait provoquer un échec de communication.
- Ne supprimer pas l'isolation du câble plus que nécessaire.
- Effectuez la terminaison conformément à TIA/EIA-568A ou 568B.
- Avant de connecter le câble, assurez-vous de vérifier la conduction à l'aide d'un vérificateur LAN ou d'un outil similaire.
- Un connecteur couvert RJ45 ne peut pas être connecté aux ports LAN des postes maîtres ou des postes de porte. Utilisez des câbles sans couvercles sur les connecteurs.



- Veillez à ne pas tirer sur le câble ni à le soumettre à une contrainte excessive.

■ Précautions concernant la ligne basse tension

- Utilisez un câble à gaine PVC isolé PE (polyéthylène). Des conducteurs parallèles ou gainés, à moyenne capacité, un câble non blindé sont recommandés.
- N'utilisez jamais un câble à paire torsadée ou un câble coaxial.
- Les câbles à paire torsadée 2Pr quadruple V ne peuvent pas être utilisés.



■ Connexion et déconnexion des lignes basse tension

- Insérez le fil dans la borne de connexion rapide.
- Si le fil ne passe pas facilement, poussez le fil basse tension dans la borne tout en appuyant sur le bouton de détachement.
- Lorsque vous retirez le fil basse tension, tirez sur le fil tout en appuyant sur le bouton de détachement.

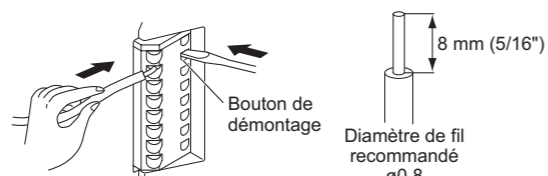

* La forme varie selon le modèle.

■ Lors de la connexion de lignes à basse tension, effectuez la connexion en utilisant la méthode du manchon de sertissage ou de la soudure, puis isolez la connexion avec du ruban électrique.

● Procédé de sertissage

1. Alignez le fil plein sur le fil torsadé, puis sertissez-les.
2. Recouvrez au moins la moitié de la largeur du ruban et enveloppez la connexion au moins deux fois.

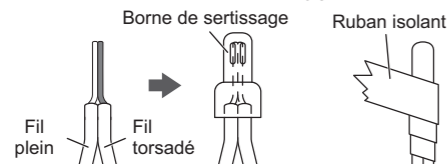

● Procédé de soudage

1. Enroulez le fil torsadé autour du fil plein au moins 3 fois.
2. Une fois le point incliné vers le bas, procédez soigneusement au soudage afin qu'aucun fil ne dépasse.
3. Recouvrez au moins la moitié de la largeur du ruban et enveloppez la connexion au moins deux fois.

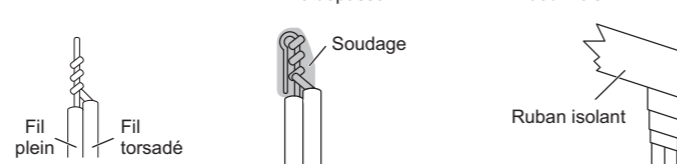

- Si le fil de connexion du connecteur est trop court, prolongez le fil avec une connexion intermédiaire.
- Comme le connecteur est polarisé, effectuez la connexion correctement. Si la polarité est incorrecte, l'appareil ne fonctionnera pas.
- Lorsque vous utilisez la méthode du manchon de sertissage, si l'extrémité du fil de connexion fixé au connecteur a été soudée, coupez d'abord la partie soudée, puis effectuez le sertissage.
- **Après avoir terminé la connexion des câbles, vérifiez qu'il n'y a pas de coupures ou de connexions inadéquates. Lors de la connexion de lignes à basse tension en particulier, effectuez la connexion en utilisant soit la soudure soit la méthode du manchon de sertissage, puis isolez la connexion avec du ruban électrique. Pour des performances optimales, maintenez le nombre de connexions de câblage au minimum.**



Procédé de soudage

Procédé de sertissage

- Isolez et sécurisez les lignes basse tension inutilisées et le fil de connexion fixé au connecteur.

Connexion

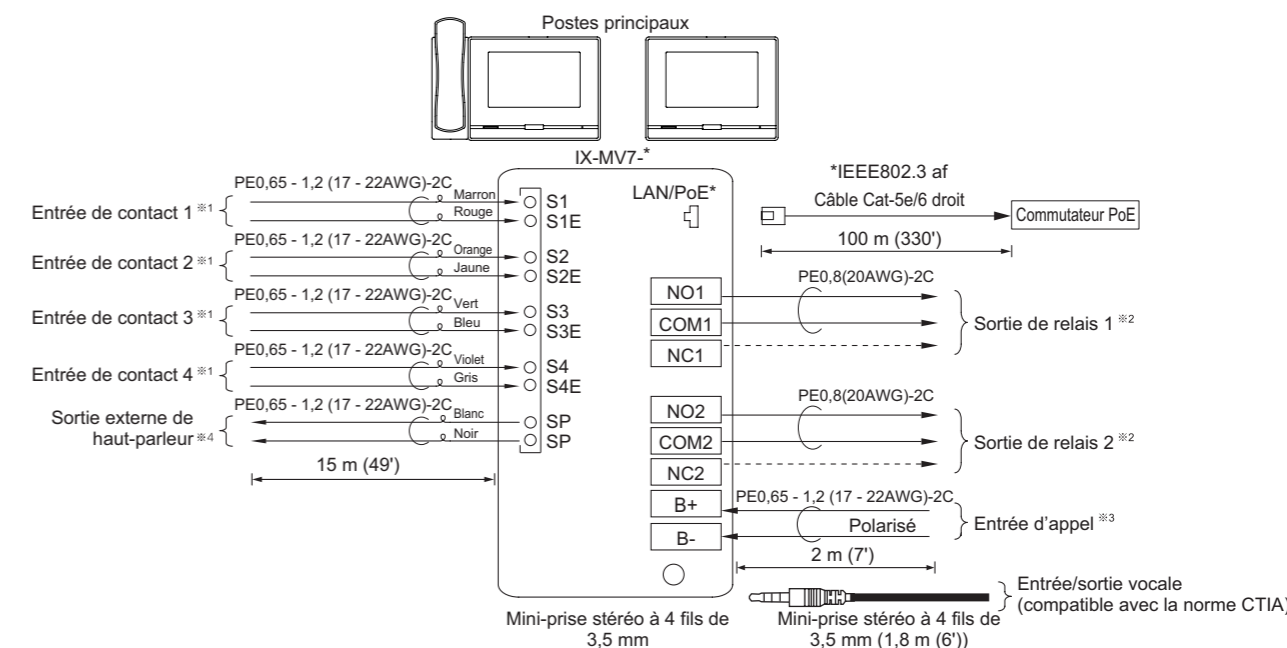

※ 1 Caractéristiques techniques d'entrée de contact

Méthode d'entrée	Contact sec programmable (N/O ou N/C)
Temps de détection	Méthode de détection de niveau
Résistance de contact	100 ms ou plus
Courant de court-circuit	Émission : 700 Ω ou moins
Tension entre les bornes	Rupture : 3 kΩ ou plus
	10 mA ou moins
	5,5 V CC ou moins (entre les bornes ouvertes)

※ 2 Caractéristiques techniques de sortie de relais

Méthode de sortie	Contact sec de forme C (N/O ou N/C)
Valeur nominale de contact	24 V CA, 1 A (charge résistive)
	24 V CC, 1 A (charge résistive)
	Surcharge minimum (CA/CC) : 100 mV, 0,1 mA

※ 3 Caractéristiques technique d'entrée audio de pagination

Impédance d'entrée	600 Ω
Niveau audio d'entrée	50 mVrms

※ 4 Caractéristiques techniques de sortie de haut-parleur externe

Impédance de sortie	8 Ω
Puissance maximale de sortie	0,5 W