

COFFRET CIBE HAUT & BORNE CIBE POUR PLATINE CONCENTRATEUR LINKY

NOTICE DE MISE EN OEUVRE

 Lire soigneusement la notice avant de procéder à l'installation du matériel 

Ce matériel doit être installé par du personnel compétent suivant les règles de l'art. Avant la mise sous tension, effectuer toutes les vérifications nécessaires. Les températures de mise en œuvre doivent être comprises entre -10 °C et +40 °C. Ce matériel doit être mis en œuvre hors tension, les conducteurs d'arrivée peuvent être raccordés sous tension mais hors charge. Les travaux sous tension sont effectués sous la responsabilité du donneur d'ordre, dans le respect des règles en vigueur, notamment celles des CET/BT et des instructions UTE C 18510.

UTILISATION :



la platine est destinée à recevoir le concentrateur CPL de télé-relevé (LINKY) et sa protection tétra-polaire par fusibles. L'installation d'un autre appareillage de communication sur cette platine est possible. La platine est prévue pour être installée dans un coffret de branchement individuel BT (CIBE) sur un réseau BT de Distribution Publique.



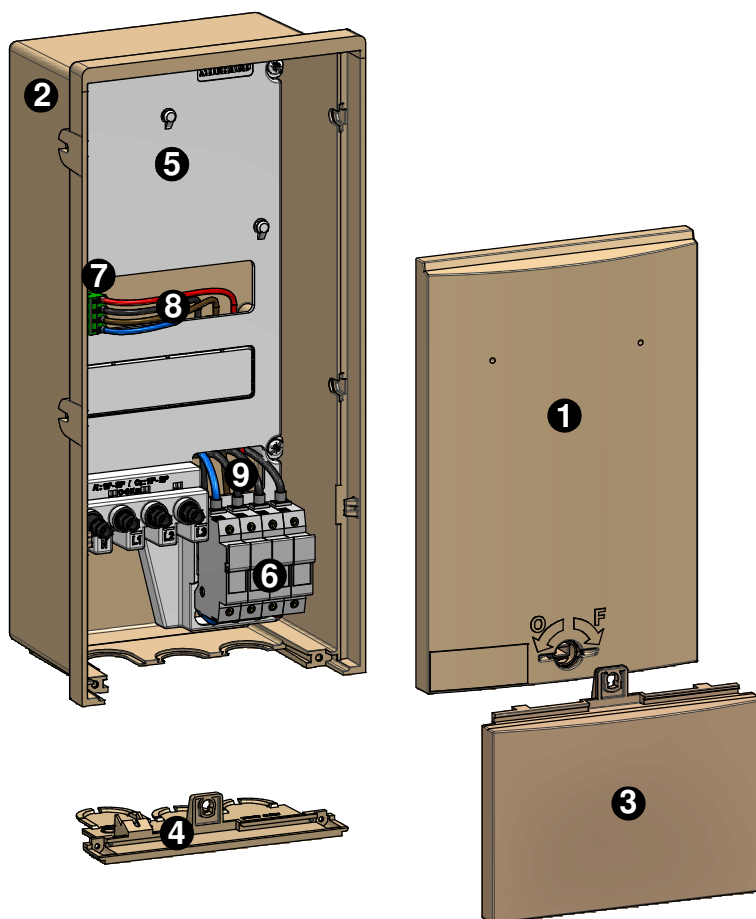

PRESENTATION :

- 1** Panneau CIBE
- 2** Cuve coffret CIBE HAUT (modèle présenté) ou borne CIBE
- 3** Plinthe
- 4** Tiroir
- 5** Platine
- 6** Coupe circuit modulaire tétra polaire
- 7** Connecteur électronique pour alimentation concentrateur
- 8** Liaison 2.5² entre le CC et le concentrateur
- 9** Liaison 6² entre les bornes d'arrivée et le CC

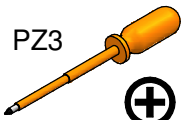

Câble d'arrivée :
-NFC 33 209 16-25 Alu câblé.
-NFC 33 210 16M-35M Alu Massif.
-NFC 32 321 16-35 Alu ou cuivre câblé (La gaine de protection doit être enlevée).

OUTILLAGE PRECONISE :

Tournevis cruciforme	Clé à cliquet	clé triangle
PZ3  	 	

1- INSTALLATION / MISE EN ŒUVRE :

1.1- FIXATION :

A- Du coffret haut :

Passer le feuillard prévu à travers les plaquettes de fixation et fixer l'ensemble sur le poteau comme à l'usage.

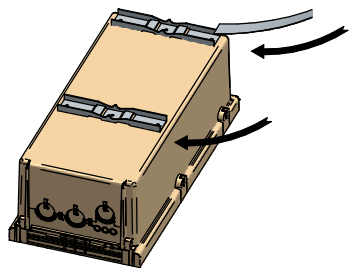

B- De la borne :

Voir la notice correspondante.

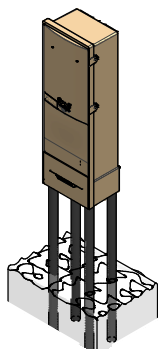

Note :

Pour la platine concentrateur CPL seule code GC002 (codet 69 80 869), fixer la platine concentrateur dans un coffret CIBE HAUT ou une borne CIBE à l'aide des 4 vis prévues à cette effet avec un tournevis PZ3.

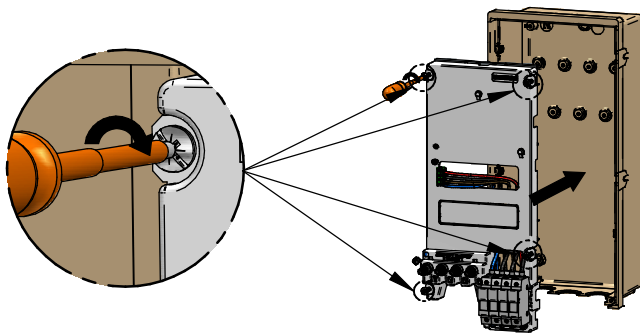

1.2- PREPARATION DU COFFRET/BORNE :

1 Déposer le panneau et la plinthe du coffret (borne).

2 Dévisser et retirer le tiroir.

3 Préparer l'entrée du câble d'alimentation en cassant le pré-défonçage. Placer le câble dans le conduit Ø 32 et remettre le tiroir.

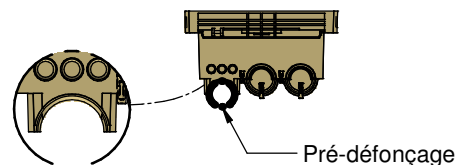
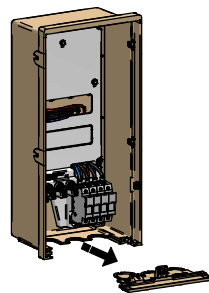
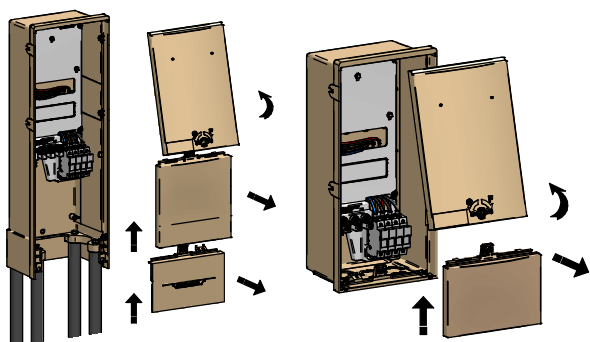

1.3- RACCORDEMENT RESEAU :

1 Enfiler les câbles d'arrivée dans les bornes d'arrivée en commençant par le neutre bleu à gauche et vérifier la bonne introduction des conducteurs.

2 Visser jusqu'à rupture de la tête de la vis en commençant par le neutre bleu à gauche.

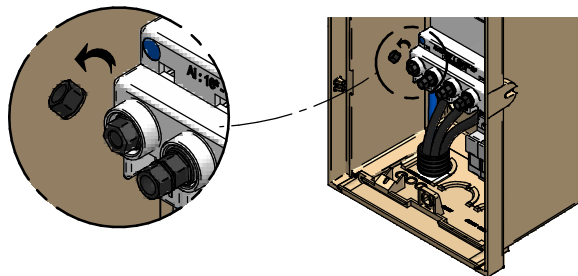
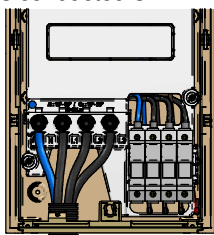

⚠ Dans le cas des câbles correspondant à la norme NFC 32 321 et NFC 33 210 dénuder la gaine de protection sur 100 mm

1.4- MISE EN PLACE ET RACCORDEMENT DU CONCENTRATEUR :

1 Retirer la vis de fixation du concentrateur en attente sur la platine.

2 Enlever le capot du concentrateur.

3 Accrocher le concentrateur sur la platine en le faisant coulisser sur les deux accroches.

4 Fixer le concentrateur à l'aide de la vis fournie.

5 Raccorder le connecteur vert d'alimentation au concentrateur.

6 Reposer le capot du concentrateur.

7 Mettre en place les fusibles et le tube de neutre.

8 Poser le scellé et refermer le coffret comme à l'usage.

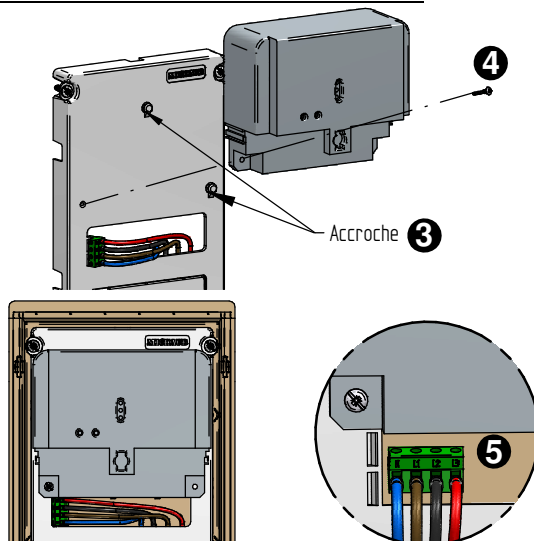

NOTA: Pour la mise en oeuvre et le scellé du concentrateur voir la notice correspondante.

ELIMINATION DU PRODUIT EN FIN DE VIE :



Le matériel sera démonté pour trier les métaux et les matériaux synthétiques. Pour le recyclage du produit, se renseigner auprès du distributeur d'énergie pour la conduite à tenir.