

Notice d'utilisation

Soloclim vertical



Consignes de montage et mode d'emploi

Lisez attentivement les présentes consignes avant d'installer et d'utiliser l'appareil.

Conservez ce manuel afin de pouvoir le consulter ultérieurement.

Le produit doit être utilisé uniquement en conformité avec les consignes de montage et le mode d'emploi. La garantie n'est valable que si l'utilisation du produit est conforme aux indications et consignes.

Grâce au produit que vous avez acheté et en appliquant les conseils fournis dans ce manuel, vous pourrez profiter sans problème des conditions ambiantes optimales, à moindres frais en termes d'énergie.

Conformité

Cette unité est conforme aux directives européennes :

- 2014/35/UE Basse tension
- 2014/30/UE Compatibilité électromagnétique
- 2011/65/UE Limitation de l'utilisation de certaines substances dangereuses dans les équipements électriques et électroniques (RoHS2)
- 2012/19/EC Déchets d'équipements électriques et électroniques (DEEE).
- 2010/30/UE Indication, par voie d'étiquetage, de la consommation en énergie et en autres ressources des produits liés à l'énergie.
- Directive ErP 2009/125/CE et règlement 2012/206CE

Symboles

Les pictogrammes reportés dans le chapitre suivant permettent de vous fournir rapidement et de façon univoque des informations nécessaires pour une utilisation correcte de la machine en toute sécurité.

 Mise en garde

- Il indique des actions qui requièrent une prudence particulière et une préparation adéquate.

 Interdiction

- Il indique des actions qu'il ne faut absolument pas faire.

Table des matières

1	Notice d'utilisation	
1.1	Mises en garde	4
1.2	Gestion de l'appareil avec l'écran tactile et télécommande	4
1.3	Description du fonctionnement	5
1.4	Configuration du mode froid uniquement ou chaud uniquement	8
1.5	Réglage de la luminosité	8
1.6	Blocage des touches de l'écran tactile	8
1.7	Fonction Hôtel	8
1.8	Conseils pour effectuer des économies d'énergie	9
1.9	Diagnostic des inconvénients	9
1.10	Données techniques	11
1.11	Maintenance périodique	12
2	Fonctionnement de l'applicatio	
2.1	Configuration minimale	13
2.2	Téléchargement et configuration de l'application	13
2.3	Contrôle de la climatisation via un smartphone à la maison	14
2.4	Gestion sur le bureau	15
2.5	Contrôle à distance : gestion du climatiseur à l'extérieur	16
2.6	Gestion du climatiseur : fonctionnement de l'application	17
2.7	Troubleshooting	23

NOTICE D'UTILISATION



















1.1 Mises en garde

- ⚠️ Aucun objet ou obstacle structural (meuble, tenture, plante, feuille, store, etc.) ne doit gêner le flux normal d'air aussi bien par les grilles intérieures que par les grilles extérieures.
- ⚠️ Ne jamais poser de récipients (surtout contenant des liquides) sur le haut de l'appareil. Cela peut provoquer un court-circuit, endommager l'appareil et/ou vous exposez au danger d'électrocution.
- ⚠️ Ne pas s'appuyer et encore moins s'asseoir sur le caisson du climatiseur pour ne pas endommager l'appareil.
- ⚠️ Ne pas bouger manuellement l'ailette horizontale de sortie d'air. Pour cette opération, toujours se servir de la télécommande.
- ⚠️ En cas de pertes d'eau de l'appareil, l'éteindre immédiatement et débrancher l'alimentation électrique. Appeler ensuite le centre d'assistance le plus proche.
- ⚠️ Pendant le fonctionnement en chauffage, le climatiseur élimine périodiquement la glace qui peut se former sur la batterie externe. Dans cette situation, la machine continue à fonctionner, mais n'envoie pas d'air chaud. Cette phase peut durer de 3 à 10 minutes maximum.
- ⚠️ L'appareil ne doit pas être installé dans des locaux où se développent des gaz explosifs ou avec des conditions d'humidité et de température en dehors des limites maximales définies sur le manuel d'installation.
- ⚠️ Nettoyer régulièrement le filtre de l'air comme décrit dans le paragraphe spécifique.

1.2 Gestion de l'appareil avec l'écran tactile

- 1 Touche de la télécommande
- 2 Touche de l'écran tactile

TOUCHE / ÉCRAN :

 Point de consigne	 Touche de fonctionnement en chauffage uniquement (2)
 Touche haut	 Touche bien-être nocturne
 Touche bas	 Touche de contrôle de la direction du flux d'air
 Touche allumage/arrêt	 Touche de contrôle de la vitesse du ventilateur
 Touche fonction automatique économique	 Touche de Configuration de la fonction Minuterie (1)
 Touche de fonctionnement en rafraîchissement uniquement	 Touche de Configuration de la fonction Minuterie (2)
 Touche de fonctionnement en déshumidification uniquement	 Capteur de luminosité
 Touche de fonctionnement en ventilation uniquement	 Thermomètre numérique ; 1÷7 barrettes rouges en hiver, bleues en été
 Touche de fonctionnement en chauffage uniquement (1)	 Non utilisé



L'écran affiche normalement l'état de fonctionnement (voir paragraphe Description du fonctionnement) et les alarmes éventuelles (voir paragraphe Affichage des alarmes à l'écran).

De plus, la pression des différents symboles permet de sélectionner les différentes fonctions.

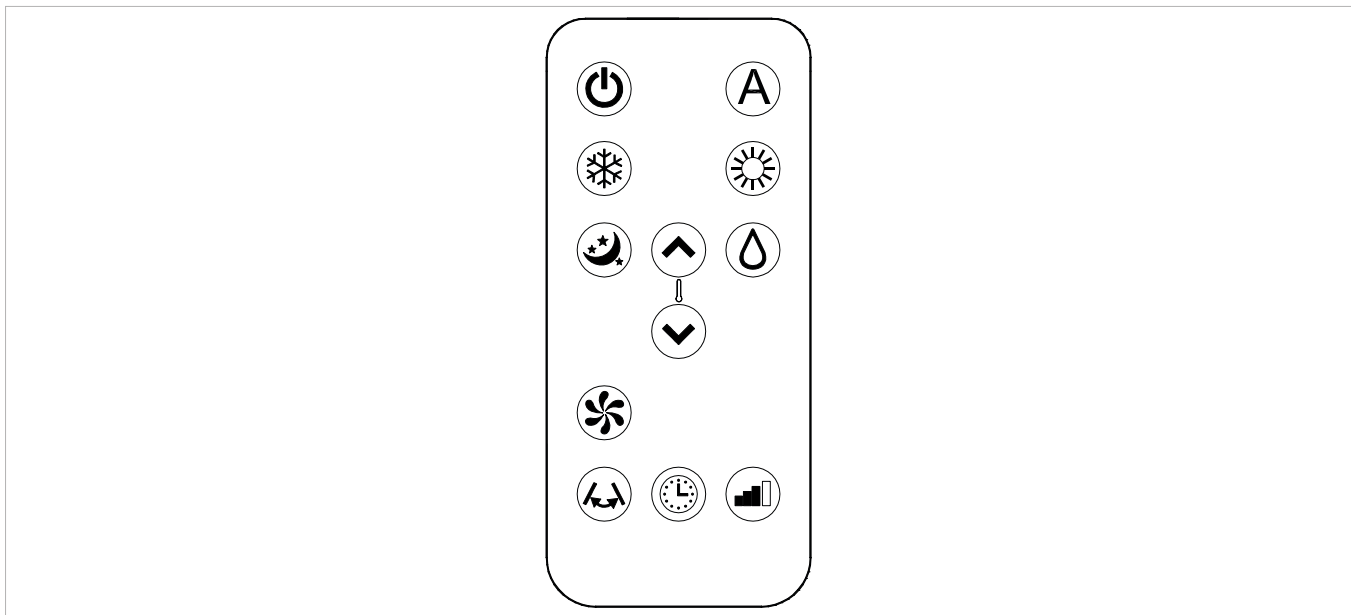

Appuyer sur les touches pour configurer les différentes fonctions (voir paragraphe Description du fonctionnement)

⚠ La télécommande fournie avec l'appareil a été étudiée pour lui donner le maximum de solidité et une fonctionnalité exceptionnelle, mais elle doit être manipulée avec quelques précautions.

Éviter de :

- la laisser exposée à la pluie, verser des liquides sur son clavier ou la faire tomber à l'eau
- lui faire subir des chocs importants ou la faire tomber sur des surfaces dures

- la laisser exposée aux rayons solaires
- mettre des obstacles entre la télécommande et l'appareil lors de l'utilisation de la télécommande.

De plus :

- si d'autres appareils avec télécommande (TV, radio, stéréo, etc.) sont utilisés dans le même local, des interférences pourraient avoir lieu
- les lampes électriques et fluorescentes peuvent interférer dans les communications entre la télécommande et l'appareil
- retirer la batterie en cas d'inutilisation prolongée de la télécommande.

Introduction de la batterie

Pour la télécommande, utiliser uniquement une batterie au lithium sec CR2025 de 3 V (fournie). Les batteries épuisées doivent être éliminées uniquement par les points de collecte prévus à cet effet par les Autorités Locales pour ces déchets.

Pour introduire la batterie, ouvrir le couvercle enclenché qui se trouve sur la partie inférieure de la télécommande. La batterie doit être introduite en respectant scrupuleusement sa polarité. Refermer le couvercle enclenché après avoir introduit la batterie.

1.3 Description du fonctionnement













Allumage général et gestion du fonctionnement







Pour pouvoir gérer l'appareil avec la télécommande ou l'écran tactile il faut avoir activé l'interrupteur général prévu sur la ligne électrique d'alimentation (sur la position où le technicien qui a installé l'appareil pourra être plus précis), ou introduire la fiche d'alimentation de l'appareil dans la prise du réseau.

Après avoir effectué les opérations décrites, on peut gérer l'installation en appuyant (3 secondes) sur les symboles de

l'écran tactile ou avec la télécommande. Pour transmettre les commandes vers l'unité interne il faut tourner la partie avant de la télécommande vers l'écran de l'unité interne en question. La réception de la commande est confirmée par l'émission d'une note de la part du bruiteur et par l'affichage correspondant sur l'écran. La distance maximum à laquelle la réception des commandes peut avoir lieu est de 8 mètres environ.

Touche/Écran	Opération
⚠ Les touches de la télécommande et de l'écran tactile effectuent la même fonction.	
	Quand l'appareil est allumé, le point de consigne configuré est affiché sur les 3 chiffres de l'écran.
	<ul style="list-style-type: none"> On peut configurer entre 16 et 31 °C le point de consigne.
	⚠ Éviter de configurer une température trop basse ou trop élevée parce que, en plus d'être nuisible pour la santé, cela représente un gaspillage d'énergie inutile.

Touche/Écran	Opération
	<p>Allumage/Arrêt de l'appareil</p> <p>La touche correspondante permet d'éteindre (veille) ou d'allumer l'appareil. Le système de contrôle de l'appareil est pourvu d'une mémoire, par conséquent l'ensemble des configurations ne sera pas perdu ni en cas d'arrêt ni en cas de manque de tension. Le bouton en question sert à activer et désactiver l'appareil pour de courtes périodes.</p> <p> En cas d'arrêt prolongé de l'appareil, il doit être désactivé en agissant sur l'interrupteur général ou en débranchant la fiche de la prise de courant</p>
	<p>Fonction automatique économique</p> <p>En configurant ce fonctionnement, l'appareil se dispose de façon à obtenir dans le local climatisé un confort optimal. En fonction de la température configurée, le climatiseur sélectionne automatiquement le mode de fonctionnement (rafraîchissement ou chauffage) et la vitesse de ventilation sur la base de la température du local.</p>
	<p>Fonctionnement en rafraîchissement uniquement</p> <ul style="list-style-type: none"> Avec cette modalité, l'appareil déshumidifie et rafraîchit le local.
	<ul style="list-style-type: none"> La température peut être configurée entre 16 et 31 °C et, si cette température est plus basse que la température ambiante, trois minutes après (au maximum) le compresseur démarre et l'appareil commence à distribuer l'air froid en maintenant la ventilation active même si le point de consigne est atteint.
	
	<p>Fonctionnement en déshumidification uniquement</p> <p>Avec cette modalité, l'appareil déshumidifie le milieu. Cette fonction est donc particulièrement utile dans les demi-saisons, c'est-à-dire dans les journées (par exemple les jours de pluie) où la température est somme toute agréable, mais l'humidité excessive provoque une certaine gêne. Cette modalité ignore aussi bien la configuration de la température ambiante que celle de la vitesse du ventilateur qui est toujours configurée à la vitesse minimum. Avec cette modalité, le fonctionnement intermittent de l'appareil est normal.</p>
	<p>Fonctionnement en ventilation uniquement</p> <p>Cette fonction n'active jamais le compresseur et l'appareil n'agit ni sur la température ni sur l'humidité de l'air dans la pièce. Il est possible de sélectionner la vitesse du ventilateur</p>
	<p>Fonctionnement en chauffage uniquement</p> <ul style="list-style-type: none"> Avec cette modalité l'appareil chauffe le local. <p> En chauffage, l'appareil effectue périodiquement un dégivrage de la batterie d'évaporation, si nécessaire. Pour toute la durée de cette phase, le climatiseur n'envoie pas d'air chaud dans le local, même si tous les organes intérieurs excepté le ventilateur d'air ambiant restent allumés.</p>
	<ul style="list-style-type: none"> La température peut être configurée entre 16 et 31 °C et, si cette température est plus haute que la température ambiante, trois minutes après (au maximum) le compresseur démarre et l'appareil commence à distribuer la chaleur.
	
	<p>Touche bien-être nocturne</p> <p>Avec l'appareil allumé et le mode de rafraîchissement ou de chauffage sélectionné, appuyer sur cette touche pour effectuer de multiples fonctions aptes à réduire au maximum le bruit de l'appareil, la consommation d'énergie électrique et à optimiser le bien-être nocturne.</p> <p>Avec cette modalité, le fonctionnement du ventilateur est configuré sur la vitesse minimum.</p> <p>Cette fonction devrait être activée immédiatement avant de s'endormir</p> <ul style="list-style-type: none"> En climatisation, la température configurée est augmentée d'1°C après une heure et d'un autre °C après 2 heures. Après la deuxième heure, la configuration du réglage de la température n'est pas ultérieurement changée et après 6 autres heures l'appareil est mis en veille. En chauffage, la température configurée est diminuée d'1 °C après une heure et d'un autre °C après 2 heures. Après la deuxième heure, la configuration du réglage de la température n'est pas ultérieurement changée et après 6 autres heures l'appareil est mis en veille. <p>Cette fonction n'est pas disponible pour le fonctionnement en déshumidification uniquement, ventilation uniquement et automatique économique et peut être exclue à tout moment (idéalement en s'éveillant) en appuyant une autre fois sur le bouton.</p> <p>Si l'on configure simultanément la fonction minuterie, l'appareil s'éteindra passé le temps configuré.</p>

Touche/Écran	Opération
	<p data-bbox="347 219 1222 253">Réglage de la puissance des modèles inverter 10HP et 12 HP</p> <p data-bbox="347 264 1406 320">Lorsque l'on appuie en séquence sur ce bouton, il est possible de configurer la puissance fournie par l'appareil sur 5 réglages : Minimum, Moyen, Maximum, Dual Power et Automatique.</p> <p data-bbox="347 324 1461 376">Plus la puissance configurée est importante, plus le rendement de l'appareil est important, mais cela augmente également le niveau sonore.</p> <p data-bbox="347 380 1426 465">La fonction Dual Power (visible par le clignotement des 3 barres de vitesse de l'écran et le défilement des 7 barrettes, rouges et bleues, du thermomètre numérique), disponible uniquement en chauffage et en rafraîchissement, fournit un Overboost pendant 30 minutes.</p> <p data-bbox="347 470 1110 497">Le contrôleur bloque ensuite la fonction et se met en fonctionnement automatique.</p> <p data-bbox="347 501 1469 613">Lorsque l'on choisit le réglage Automatique (visible par le défilement des 3 barres de vitesse de l'écran), le microprocesseur intégré règle la puissance automatiquement : plus l'écart entre la température ambiante et la température configurée est grand, plus la puissance est augmentée. En mode déshumidification uniquement et bien-être nocturne, le contrôle de la puissance n'est pas possible car l'appareil ne peut fonctionner qu'au minimum.</p>
	<p data-bbox="347 656 887 689">Configuration de la fonction Minuterie</p> <ul data-bbox="347 701 1410 757" style="list-style-type: none"> • La logique de l'appareil donne à l'utilisateur la possibilité de programmer son activation ou sa désactivation, à volonté.
	<ul data-bbox="347 775 1406 831" style="list-style-type: none"> • Quand le conditionneur est allumé, programmer son arrêt en appuyant sur la touche Minuterie, et ensuite en configurant le nombre d'heures (de 1 à 24) après lesquelles l'appareil sera mis en veille.
	<ul data-bbox="347 835 1437 891" style="list-style-type: none"> • Quand le conditionneur est éteint, programmer son allumage en appuyant sur la touche Minuterie, et ensuite en configurant le nombre d'heures (de 1 à 24) après lesquelles l'appareil sera allumé.
	<ul data-bbox="347 902 831 929" style="list-style-type: none"> • Appuyer ensuite sur la touche pour confirmer.
	<p data-bbox="347 999 887 1032">Blocage des touches de l'écran tactile</p> <ul data-bbox="347 1043 1449 1189" style="list-style-type: none"> • En gardant le symbole de la minuterie sur l'écran tactile appuyé pendant 3 secondes, la fonction de blocage des touches s'active. Toute action est bloquée pour l'utilisateur. Le symbole de veille clignote avec une fréquence de 1 seconde. • Pour désactiver le blocage, appuyer à nouveau sur le symbole de la minuterie pendant 3 secondes sur l'écran tactile. <p data-bbox="347 1216 1310 1245">⚠ Le blocage reste actif en cas de coupure de courant et même en cas d'action sur la télécommande !</p>

1.4 Configuration du mode froid uniquement ou chaud uniquement

Une simple procédure permet de désactiver la fonction de chauffage ou celle de rafraîchissement.

Appuyer pendant 5 secondes sur la touche A de l'écran tactile jusqu'à ce que l'écran affiche HC (heating and cooling, chauffage et rafraîchissement).

Appuyer à nouveau sur la touche A pour 1 seconde pour passer à la fonction Co (cooling only) de rafraîchissement

uniquement.

Appuyer encore sur la touche A pour passer à la fonction Ho (heating only) de chauffage uniquement.

Attendre 3 secondes sans rien faire pour mémoriser la Configuration et retourner au fonctionnement normal de l'appareil.

1.5 Réglage de la luminosité

Le capteur de luminosité de l'écran peut être désactivé (laissant toujours la luminosité maximale) en maintenant

la touche nocturne () enfoncée pendant 10 secondes. L'écran affichera « ds » (désactivé) ou « En » (activé).

1.6 Blocage des touches de l'écran tactile

En gardant le symbole de la minuterie () sur l'écran tactile appuyé pendant 3 secondes, la fonction de blocage des touches s'active. Toute action est bloquée pour l'utilisateur.

Le symbole de veille clignote avec une fréquence de 1 seconde.

Pour désactiver le blocage, appuyer à nouveau sur le symbole de la minuterie pendant 3 secondes sur l'écran tactile.

Le blocage reste actif même pour les opérations suivantes à partir de la télécommande et en cas de coupure de courant.

1.7 Fonction Hôtel

Lorsque l'on maintient la touche de renouvellement d'air () enfoncée pendant 10 secondes et l'on active la fonction (« En » affiché), les fonctions de déshumidification et Auto sont désactivées

(laissant uniquement la ventilation, le chauffage et le rafraîchissement activés) et les plages de températures réglables sont « limitées » entre 22 et 28 en rafraîchissement et entre 16 et 24 en chauffage.

1.8 Conseils pour effectuer des économies d'énergie

- Maintenir toujours et constamment les filtres en état de propreté (voir chapitre Maintenance et nettoyage).
- Garder les portes et fenêtres des locaux à climatiser fermées
- Éviter que les rayons du soleil ne pénètrent librement dans le local (l'utilisation de teinture est conseillée, ou de baisser les stores ou de fermer les volets)
- Ne pas boucher les voies du flux d'air (en entrée et en sortie) de l'unité ; ceci, en plus de provoquer un rendement non optimal de l'installation, porte préjudice aussi à son bon fonctionnement et peut causer des dommages irréparables aux unités.

1.9 Diagnostic des inconvénients

Il est très important que l'utilisateur sache identifier les éventuels inconvénients et les anomalies de fonctionnement par rapport aux comportements prévus de l'appareil lors de son fonctionnement normal. Les inconvénients les plus communs, de plus, peuvent être résolus facilement par de simples opérations de l'utilisateur lui-même (voir paragraphe : Anomalies et solutions),

tandis que pour certaines alarmes affichées à l'écran il est indispensable de contacter le Service d'Assistance.

-  Nous rappelons que toute tentative de réparation effectuée par un personnel non autorisé fait déchoir immédiatement toute forme de garantie.

Aspects fonctionnels à ne pas interpréter comme inconvénients

- Le compresseur ne redémarre pas avant qu'un certain laps de temps ne soit écoulé (trois minutes environ depuis son arrêt précédent). Dans la logique de fonctionnement de l'appareil, un retard entre un arrêt du compresseur et son démarrage successif a été prévu pour le protéger des activations trop fréquentes.
- Pendant le fonctionnement en chauffage la distribution d'air chaud peut avoir lieu quelques minutes après l'activation du compresseur. Si le ventilateur démarrait en même temps que le compresseur, dans les premières minutes de fonctionnement de l'air excessivement froid serait distribué dans le milieu (ce qui pourrait gêner les occupants) car l'appareil n'est pas encore à plein régime.

Contact présence CP ouvert

Si le contact présence n'est pas fermé, l'appareil ne démarre pas et l'écran affiche l'alarme CP.

Evacuation de l'eau de condensation en cas d'urgence

Si des anomalies au système d'élimination de l'eau de condensation se présentent, le flotteur de niveau maximum arrête le climatiseur et signale l'état d'alarme avec le sigle **OF** à l'écran.

En rafraîchissement et déshumidification, l'électronique maintient le système de distribution de l'eau sur la batterie actif, en même temps que le ventilateur, de façon à dissiper

l'excès d'eau dans la cuve. Si l'alarme persiste, contacter le service d'assistance.

En chauffage, la condensation devrait s'écouler librement à travers le tuyau. En cas d'alarme, vérifier que le tuyau n'est pas plié ou bouché, ce qui empêcherait la sortie de l'eau.

Gestion de l'appareil en cas de non-disponibilité de la télécommande

En cas de perte de la télécommande, d'épuisement des batteries ou de panne, l'appareil peut fonctionner en utilisant les touches de l'écran tactile à bord de la machine.

Anomalies et solutions

En cas de mauvais fonctionnement de l'appareil, vérifier ce qui est reporté dans le tableau ci-dessous. Si, après les contrôles et les essais suggérés le problème ne se résout pas, contacter l'assistance technique autorisée

Anomalies	Causes possibles	Solutions
L'appareil ne s'allume pas	L'alimentation électrique manque	Vérifier s'il y a de la tension dans le réseau (en allumant une lampe de la maison, par exemple). Vérifier que l'éventuel disjoncteur exclusif qui protège l'appareil ne se soit pas déclenché (si oui, le réarmer). Si l'inconvénient se répète immédiatement, contacter le Service d'Assistance sans réessayer de faire fonctionner l'appareil
	Les batteries de la télécommande sont épuisées	Vérifier l'allumage avec l'écran tactile à bord de la machine et remplacer les batteries.
L'appareil ne chauffe/ rafraîchit pas suffisamment	La température configurée est trop haute ou trop basse	Vérifier et corriger le cas échéant la configuration de la température sur la télécommande
	Le filtre de l'air est encrassé	Contrôler le filtre de l'air et le nettoyer le cas échéant
	Vérifier qu'il n'y a pas d'obstacles au flux d'air à l'intérieur ou à l'extérieur	Enlever tout ce qui pourrait entraver les flux d'air.
	La charge thermo-frigorifique a augmenté (par exemple, une porte ou une fenêtre est restée ouverte ou un appareil dissipant une importante quantité de chaleur a été installé dans le local).	Chercher à réduire la charge thermo-frigorifique du local à climatiser avec les astuces suivantes : - Sur de grands vitrages exposés au soleil, il est préférable de poser des tentures internes ou mieux encore des protections externes (store, véranda, film réfléchissant, etc.) ; - Le local conditionné doit rester fermé le plus longtemps possible ; - Éviter d'allumer des spots de type halogène à consommation élevée ou d'autres appareils électriques qui absorbent beaucoup d'énergie (petit four, fer à repasser à la vapeur, plaque de cuisson, etc.).

Affichage des alarmes à l'écran

En cas d'anomalie de l'appareil, l'écran affiche un code d'alarme. L'appareil garde cependant quelques fonctions actives (voir colonne FONCTIONNEMENT).

Alarme	Cause	Fonctionnement
E1	Sonde de température ambiante RT en panne	Les fonctions Rafraîchissement, Déshumidification et Chauffage peuvent être activées régulièrement La régularisation n'assure que le suivi du dégivrage de la batterie interne
E2	Sonde batterie interne IPT en panne	Aucune fonction de l'appareil ne peut être activée.
E3	Sonde de température d'air extérieur OT en panne	Aucune fonction de l'appareil ne peut être activée.
E4	Sonde batterie externe OPT en panne	Les fonctions Rafraîchissement, Déshumidification et Chauffage peuvent être activées régulièrement La régularisation effectue des cycles de dégivrage à des heures fixes.
E5	Moteur ventilateur intérieur en panne	Aucune fonction de l'appareil ne peut être activée.
E6	Moto-ventilateur extérieur en panne	Aucune fonction de l'appareil ne peut être activée.
E7	Manque de communication avec l'écran *	Aucune fonction de l'appareil ne peut être activée.
E8	Panne sonde évacuation compresseur *	Aucune fonction de l'appareil ne peut être activée.
CP	Contact présence CP ouvert	L'appareil ne s'active que si le contact est fermé. Vérifier le raccordement des bornes.
OF	Déclenchement du flotteur de niveau maximum	En rafraîchissement et déshumidification, l'électronique maintient le système de distribution de l'eau sur la batterie actif, en même temps que le ventilateur, de façon à dissiper l'excès d'eau dans la cuve. En chauffage, la condensation devrait s'écouler librement à travers le tuyau. En cas d'alarme, vérifier que le tuyau n'est pas plié ou bouché, ce qui empêcherait la sortie de l'eau.

* pour les modèles DC Inverter : absence de communication entre les cartes main, power, driver ou display

La seule opération pour essayer de résoudre l'inconvénient est d'enlever et remettre sous tension l'appareil, ensuite, si l'alarme persiste, contacter l'assistance technique autorisée.

1.10 Données techniques

Pour les données techniques listées ci-dessous, consulter la plaque des données caractéristiques appliquée sur le produit.

- Numéro de série à indiquer dans l'application
- Tension d'alimentation
- Puissance absorbée maximale
- Courant absorbé maximal
- Quantité de gaz réfrigérant
- Degré de protection des enveloppes

		SCV21DCI	SCV23DCI
Données techniques			
Puissance de rafraîchissement (1)	kW	2.04	2.35
Puissance en rafraîchissement max mod. Dual Power	kW	2.60	3.11
Puissance en rafraîchissement min mod. Dual Power	kW	0.81	0.92
Puissance de chauffage (2)	kW	2.10	2.36
Puissance de chauffage (3)	kW	0.98	1.11
Puissance supplémentaire résistance électrique	kW	/	/
Puissance en chauffage max mod. Dual Power	kW	2.64	3.05
Puissance en chauffage min mod. Dual Power	kW	0.68	0.79
Puissance absorbée de rafraîchissement (1)	W	750	855
Puissance absorbée de chauffage (2)	W	675	750
Capacité de déshumidification	L/h	0.8	0.9
Tension d'alimentation	V-F-Hz	230-1-50	230-1-50
EER	W/W	2.72	2.75
COP	W/W	3.10	3.15
Classe d'efficacité énergétique de rafraîchissement		A	A
Classe d'efficacité énergétique de chauffage		A	A
Vitesse de ventilation intérieure-extérieure	No.	3	3
Débit d'air intérieur/extérieur en vitesse max	m ³ /h	380/460	400/480
Débit d'air intérieur/extérieur en vitesse moyenne	m ³ /h	310/380	320/390
Débit d'air intérieur/extérieur en vitesse minimale	m ³ /h	260/330	270/340
Dimensions (LxHxP)	mm	500x1400x185	500x1398x185
Poids avec emballage	kg	53.0	53.0
Niveau de pression sonore (min-max) (4)	dB(A)	26/39	27/41
Niveau de puissance sonore de l'unité intérieure (min-max) (5)	dB(A)	44/57	45/58
Diamètres des trous sur le mur	mm	162	162
Entraxe des trous sur le mur	mm	293	293
Gaz réfrigérant		R410A	R410A

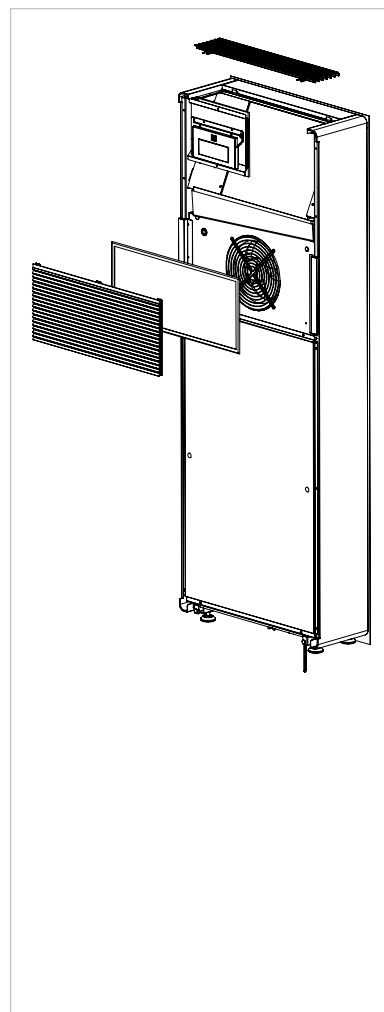

Conditions d'essai

		T ambiante	T extérieure
(1)	Contrôles en mode rafraîchissement (EN14511)	DB 27°C - WB 19°C	DB 35°C - WB 24°C
(2)	Contrôles en mode chauffage (EN14511)	DB 20°C - WB 15°C	DB 7°C - WB 6°C
(3)	Contrôles de chauffage	DB 20°C - WB 15°C	DB -7°C - WB -8°C
(4)	Pression sonore côté intérieur mesurée en chambre semi-anéchoïque à une distance de 2 m		
(5)	Puissance sonore côté intérieur mesurée selon la norme EN 12102		

Limites de fonctionnement

	Temp. ambiante interne	Temp. ambiante externe
Températures de service maximum en refroidissement	DB 32°C	DB 43°C
Températures de service minimum en refroidissement	DB 18°C	DB -5°C
Températures maximales en chauffage	DB 25°C	DB 18°C
Températures minimales en chauffage	DB 5°C	DB -10°C

1.11 Maintenance périodique

Le climatiseur que vous avez acheté a été étudié pour réduire au minimum les opérations de maintenance ordinaire, qui se résument aux simples opérations de nettoyage décrites ci-dessous.

Nettoyage extérieur

⚠ Avant chaque intervention de nettoyage et de maintenance, débrancher l'unité du réseau électrique en éteignant l'interrupteur d'alimentation général.

⚠ Attendre que les composants refroidissent pour éviter le risque de brûlures.

⚠ Faire attention aux surfaces coupantes.

⚠ Ne pas utiliser d'éponges abrasives ou de détergents abrasifs ou corrosifs pour ne pas endommager les surfaces vernies.

Si besoin est, nettoyer les surfaces extérieures de l'appareil avec un chiffon doux humidifié à l'eau.

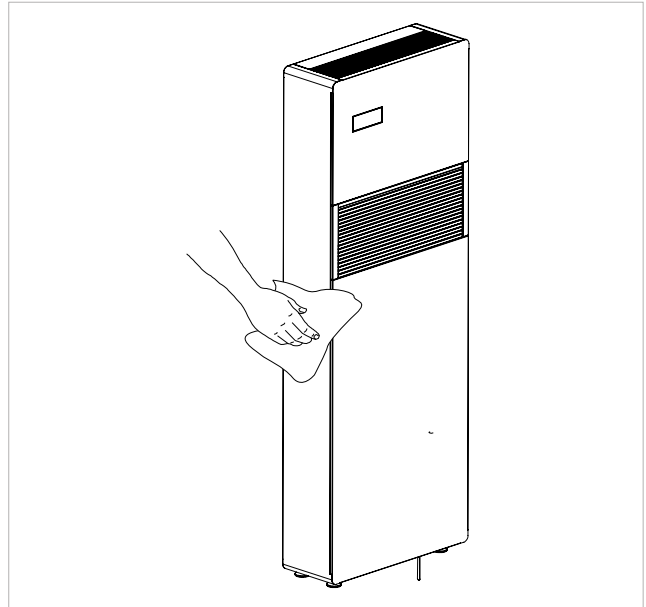

Nettoyage du filtre

Le climatiseur que vous avez acheté a été étudié pour réduire au minimum les opérations de maintenance ordinaire, qui se bornent aux simples opérations de nettoyage décrites ci-dessous.

Après une période de fonctionnement continu et en fonction de la concentration des impuretés dans l'air ou quand l'on redémarre l'installation après une période d'inactivité, nettoyer le filtre à air.

N.B. : avant toute opération, faire attention aux surfaces chaudes et/ou coupantes de la tôle.

Le filtre à l'air se trouve dans la partie supérieure de l'appareil.

Pour extraire le filtre :

- ouvrir la grille en effectuant les opérations 1, 2, 3 et l'extraire de son logement ;
- retirer le filtre en le soulevant ;
- aspirer la poussière du filtre avec un aspirateur ou laver sous l'eau courante, sans utiliser de détergents ou de solvants, et laisser sécher ;
- remonter le filtre au-dessus des batteries en veillant à les remettre en place correctement ;
- Replacer la grille en procédant de la façon inverse.

⚠ Après les opérations de nettoyage du filtre, vérifier que le panneau soit monté correctement.

⊘ Il est interdit d'utiliser l'appareil sans le filtre à grille.

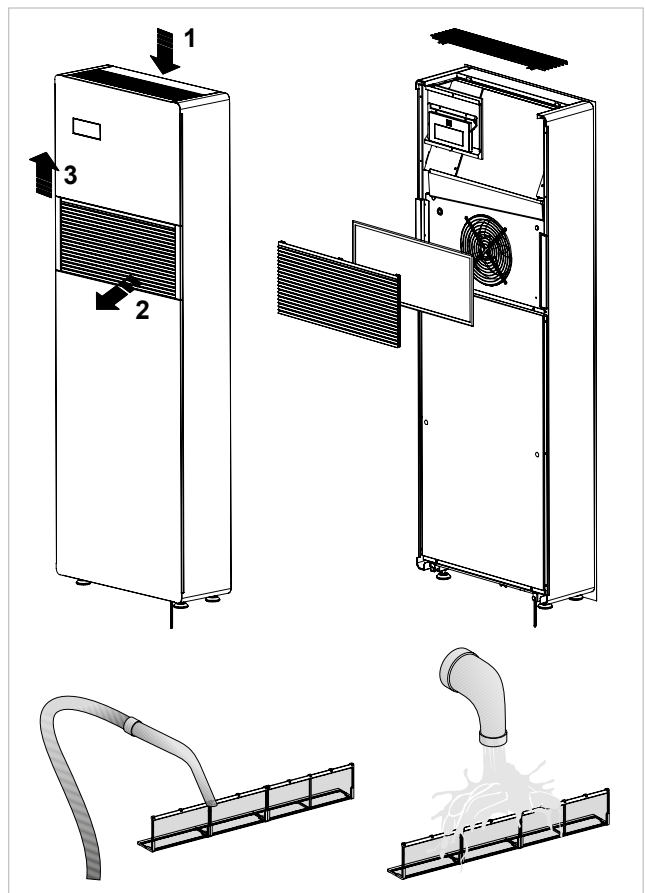

FONCTIONNEMENT INNOVAPP

InnovApp DeuxPointsZéro



2.1 Configuration minimale

L'application INNOVA « DuePuntoZero » permet de gérer les principaux paramètres du climatiseur, via smartphone et tablette ou avec une version bureau spécifique, confortablement de chez soi ou à l'extérieur. Notre application est très simple à utiliser : il suffit d'allumer l'écran du climatiseur, de programmer la connexion avec le smartphone et de commencer à gérer le climatiseur directement à travers le dispositif.

Suivre les instructions à la lettre jusqu'à la fin.

Certaines configurations de version du système d'exploitation du smartphone sont nécessaires pour le téléchargement et l'installation de l'application :

- pour les smartphones Android la version minimale est la 4.1.1
- pour les smartphones Apple le système d'exploitation doit être IOS 8.0 ou version supérieure.

2.2 Téléchargement et Configuration de l'application

1. Ouvrir l'Apple Store ou Google Play avec le smartphone.
2. Chercher l'application InnovApp DuePuntoZero
3. Télécharger l'application sur son propre smartphone et l'installer en suivant la procédure guidée.
4. Ouvrir l'application.

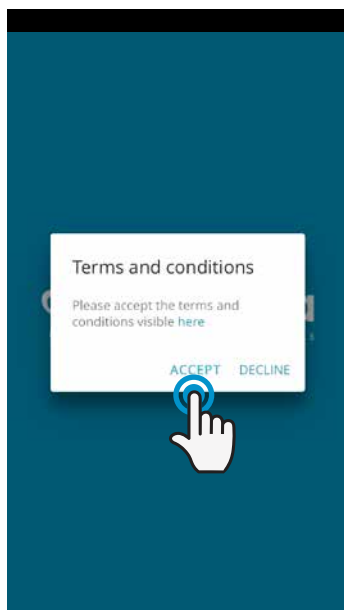

Figure 2-1

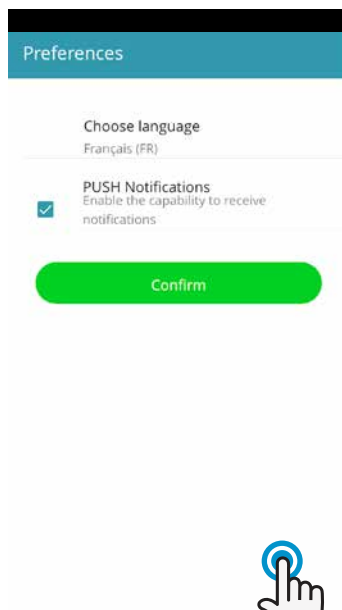

Figure 2-2

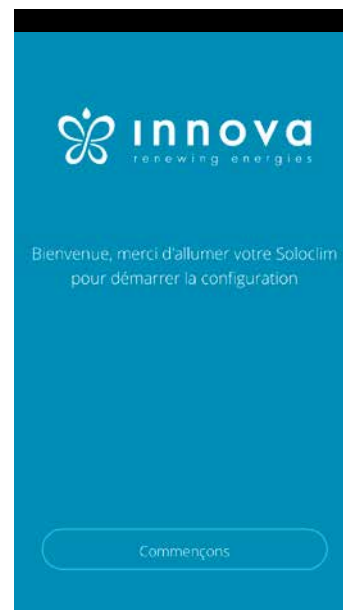

Figure 2-3

Au premier lancement, une pop-up s'affiche pour accepter ou refuser les termes et les conditions d'utilisation, disponibles en cliquant sur le mot « ici » après avoir accédé au site web d'INNOVA.

Cliquer sur « Commencer » pour utiliser l'application InnovApp DuePuntoZero

Sélectionner la langue et le mode de gestion des notifications PUSH.

Cocher la préférence des « notifications PUSH » pour recevoir les alarmes liées au fonctionnement du climatiseur sur le smartphone même quand l'application est fermée.

N.B. Ces paramètres peuvent être modifiés par la suite en sélectionnant l'option « Préférences » du menu.

2.3 Contrôle de la climatisation via un smartphone à la maison



Figure 2-4



Figure 2-5

Après avoir allumé l'écran du climatiseur, ouvrir les paramètres wi-fi du téléphone : contrôler que le mode wi-fi est activé vérifier les connexions wi-fi disponibles repérer le réseau Innova 2.0 se connecter à ce dernier

N.B. avec les dispositifs Android cette procédure est automatique ; avec les dispositifs IOS il faut accéder aux paramètres wi-fi du propre dispositif et sélectionner le réseau « Innova2.0 ».

N.B. En présence de plusieurs climatiseurs à configurer, allumer un appareil à la fois pour éviter les erreurs.

La page de l'appareil s'affiche (Figure 2-6), celle-ci permet d'attribuer un nom et d'indiquer le numéro de série composé de 9 caractères alphanumériques présent sur la plaque d'identification du climatiseur (consulter le paragraphe 1.11 à la page 11).

Il est possible de programmer un mot de passe au réseau Innova 2.0 pour protéger la gestion de l'appareil contre les accès non autorisés.



Figure 2-6



Figure 2-7

N.B. Pour les dispositifs IOS, le nom du réseau wi-fi changera automatiquement après avoir tapé le nom du produit. Il faut donc revenir à la page des paramètres wi-fi du téléphone et se connecter au réseau renommé (le nom sera « Innova2.0 » suivi de _ et le nouveau nom, par exemple « Innova2.0_MyInnova 2.0 »).

N.B. Le nom du dispositif peut-être modifié par la suite, à travers l'option « 2.0 et groupes connectés » du menu en cliquant sur la deuxième icône (symbole du crayon). Pour les dispositifs IOS, après avoir modifié le nom, il faut revenir aux paramètres wi-fi du téléphone et se connecter au réseau wi-fi renommé.

Dans l'application, il est possible d'accéder au menu principal à travers l'icône située en haut à gauche.

En sélectionnant l'option « 2.0 et groupes connectés », les climatiseurs disponibles sur le réseau s'affichent et peuvent être modifiés et/ou planifiés selon les exigences.

Pour ajouter de nouveaux dispositifs, il suffit de les rechercher, les installer et les configurer en cliquant sur le symbole + situé en haut à droite. La page illustrée dans la figure 2-18 s'affiche.



Figure 2-8

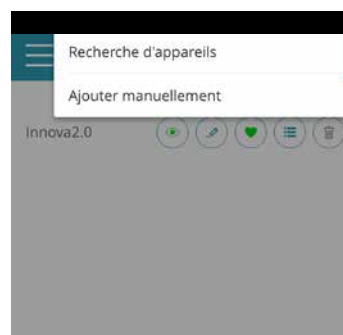

Figure 2-9

En sélectionnant un des appareils configurés, une page de contrôle général du climatiseur s'affiche pour l'activation et la gestion.

N.B. À partir de là, le smartphone devient la télécommande qui permet de commander le climatiseur via le réseau wi-fi local (pas à travers Internet).

Pour ce faire, il faut compléter l'étape suivante : se connecter au réseau wi-fi domestique, accéder aux paramètres du Smartphone et sélectionner l'option « Contrôle à distance » du menu.

2.4 Gestion sur le bureau

Le climatiseur peut être géré via l'ordinateur personnel, en configurant une version spécifique de l'application pour le bureau.

- Accéder à la page « logiciel » du site web d'INNOVA : www.innovaenergie.com > **documentazione** > **software**

Mac

- Télécharger le dossier comprimé «**TwoPointZero InnovAPP versione desktop MAC**» et l'ouvrir ;
- Double-cliquer sur le fichier **run.sh**, une fenêtre de commande s'affiche :
 - taper **cd**
 - faire glisser le dossier «**TwoPointZero InnovAPP versione desktop - MAC**» dans la fenêtre de commande (Figure 2-10) et appuyer sur entrée.
 - taper **sh run.sh** et appuyer sur entrée (Figure 2-11)
- La fenêtre du navigateur s'affiche avec la première page de l'application pour la version bureau. (Figure 2-12)
- Procéder à la configuration en suivant les instructions du paragraphe 2.2 pour la version mobile.

Windows

- Télécharger le dossier comprimé «**TwoPointZero InnovAPP versione desktop - WINDOWS**» et l'ouvrir ;
- Double-cliquer sur le fichier **run.bat**, la fenêtre du navigateur s'ouvre (Figure 2-12) et l'un des CMD.

N.B. Exigences minimales:

- Chrome: 67
 - Firefox: 60
 - Opéra: 53
 - Safari: non pris en charge
 - IE: non supporté
 - Edge: non pris en charge
- (Safari, IE et Edge ne supportent pas la partie ou totalement RTCPeerConnection)

N.B. Il faut tout d'abord vérifier la connexion au réseau wi-fi du climatiseur. Ouvrir les paramètres wi-fi de l'ordinateur et sélectionner le paramètre correspondant. Le wi-fi s'appellera **Innova2.0** s'il n'a pas été précédemment renommé durant l'installation sur le smartphone. Appuyer ensuite sur la touche **OK**.

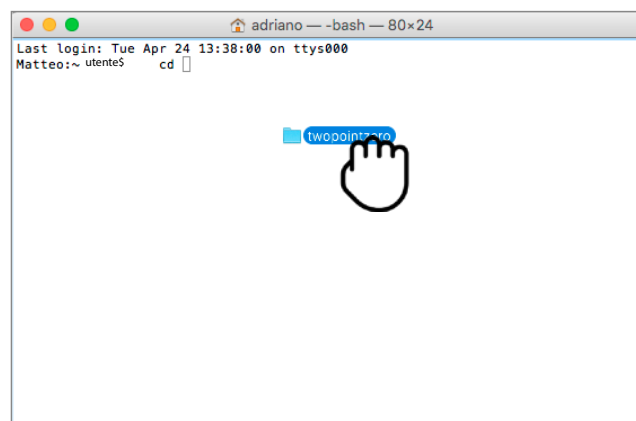

Figure 2-10

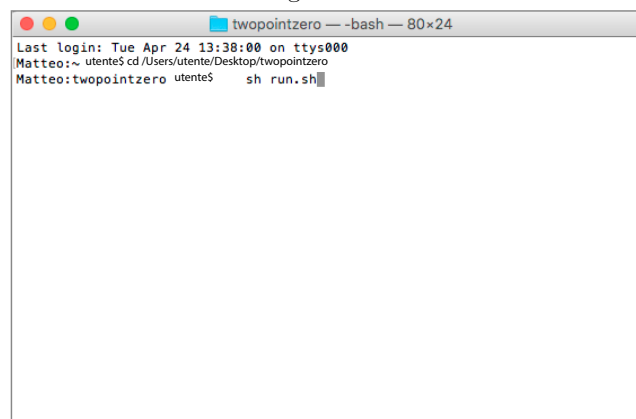

Figure 2-11



Figure 2-12

N.B. Java doit être installé sur l'ordinateur pour pouvoir utiliser l'application InnovaDuePuntoZero sur le bureau.

N.B. Voir aussi le paragraphe « Contrôle de plusieurs dispositifs »

2.5 Contrôle à distance : gestion du climatiseur à l'extérieur



Figure 2-13

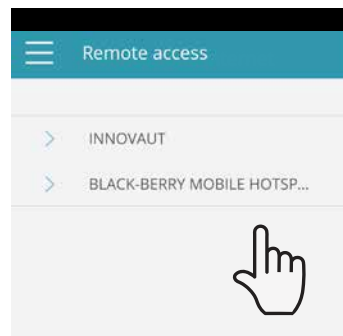

Figure 2-14

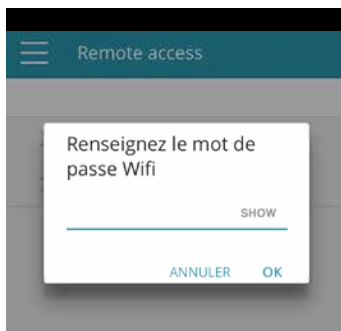

Figure 2-15

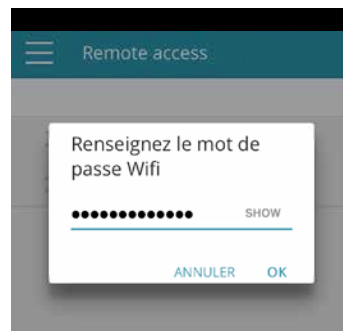

Figure 2-16

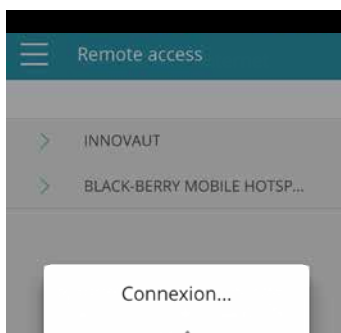

Figure 2-17

Après avoir sélectionné l'option « Contrôle à distance », une liste des connexions wi-fi disponibles s'affiche.

N.B. le climatiseur peut se connecter uniquement aux réseaux à 2,4 GHz.

Sélectionner le réseau souhaité pour accéder à Internet.

Saisir le mot de passe du réseau wi-fi et confirmer.

N.B. Le mot de passe doit être composé uniquement de caractères alphanumériques de « A » à « Z » (majuscules et minuscules), de « 0 » à « 9 », « - », « _ », « . ».

Les caractères spéciaux ne sont pas admis.

L'application connecte le climatiseur au réseau domestique et la page générale de gestion de l'appareil s'affiche à nouveau sur le smartphone ou la tablette.

Le smartphone (ou la tablette) est désormais connecté(e) au réseau sélectionné.

Votre climatiseur 2.0 est désormais connecté à un serveur via le réseau Internet et peut être géré des quatre coins du monde à travers le réseau wi-fi ou la connexion des données du téléphone.

N.B. En cas de problème durant la procédure, le smartphone ou la tablette se connectera à nouveau automatiquement au réseau local 2.0. Répéter la procédure en contrôlant le mot de passe saisi et le nom du réseau.

N.B. Lorsque l'appareil est affiché dans le nuage, il peut arriver que l'affichage de "Temp" soit le nom de l'appareil.

Dans ce cas précis, l'appareil n'a pas pu redémarrer,

la communication fonctionne correctement mais le nom est incorrect. Pour résoudre, il est nécessaire de rembobiner le climatiseur (suppression et retour de puissance).

Fonctionnalité de réseau Wifi

- connexion internet
- aucune adresse IP statique publique n'est requise
- aucune configuration entrante n'est requise sur ROUTER (NAT ou autres règles spécifiques) - service dns actif
- service DHCP fonctionnel ou bien les informations suivantes:
 - Adresse IP locale à affecter à la carte de masque de sous-réseau
 - passerelle
 - Dns

- Si le routeur ou d'autres entités du réseau du client ont des ACL au niveau de l'adresse MAC, l'adresse MAC de la carte doit être activée si le client veut contrôler certaines fonctionnalités localement (pas de changements, changements de paramètres avancés, contrôle PC) doit permettre la communication entre les appareils connectés au même réseau wifi (= l'isolation Wifi ne doit pas être activée)

Exigences techniques pour le bon fonctionnement de la connexion au nuage Port TCP 80, 443, 19009, 18321, 18009

2.6 Gestion du climatiseur : fonctionnement de l'application

PAGE GÉNÉRALE DE CONTRÔLE
du climatiseur

Figure 2-18

MENU

options du menu

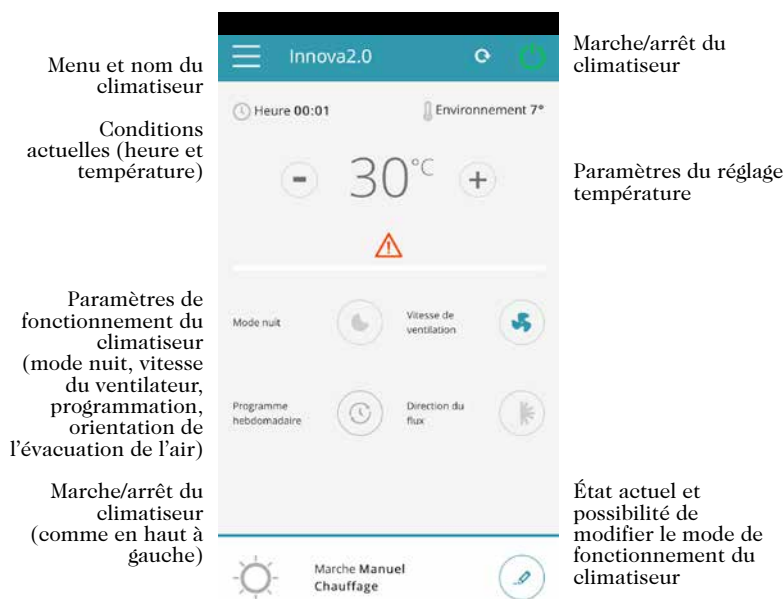
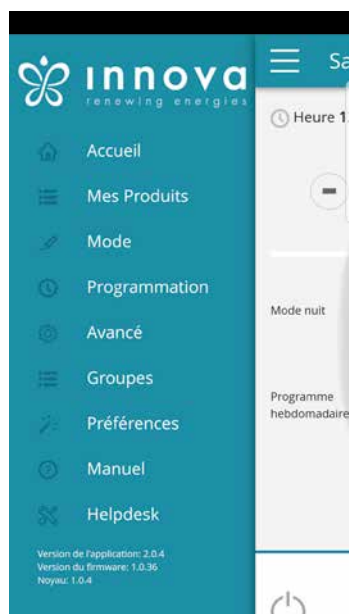

Figure 2-19

ACCUEIL
page générale de contrôle
(Figure 2-18)

2.0 ET GROUPES CONNECTÉS
liste des climatiseurs et des groupes de climatiseurs programmés sur l'application

MODE
liste des modes de gestion du climatiseur disponibles (mode manuel, automatique, nocturne, programmé,...)

PROGRAMMATION
section dédiée à la programmation hebdomadaire du climatiseur. **N.B.** disponible uniquement si le contrôle à distance a été configuré.

CONTRÔLE À DISTANCE
visible uniquement lorsque l'appareil est configuré en mode autonome et utilisé pour se déplacer vers le cloud.

AVANCÉ
visible uniquement lorsque l'appareil est configuré en mode cloud et permet la configuration DHCP / IP du réseau

GROUPES
liste des groupes de plusieurs climatiseurs (ex. 1er étage, 2e étage,...).

PRÉFÉRENCES
langue et notifications PUSH

DO YOU HAVE ANY PROBLEMS?
lien pour accéder à la documentation nécessaire sur le site web d'INNOVA
www.innovaenergie.com/documentazione-climatizzatori-innova/manuali-schede-tecniche/

MODE

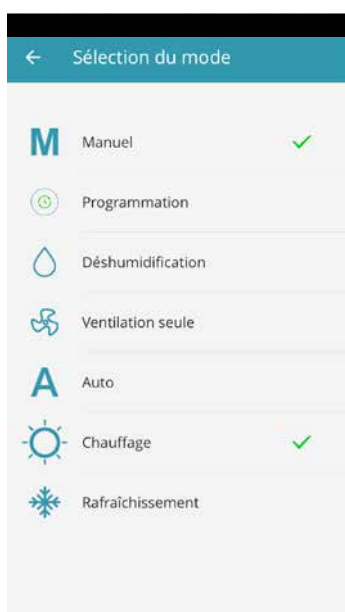

Figure 2-20

Le mode de fonctionnement du climatiseur peut être modifié de la façon suivante :

- cliquer sur la touche de modification en bas à droite de la page générale du climatiseur

- sélectionner l'option « Mode » du menu général

- cliquer sur l'icône « programme hebdomadaire » disponible sur la page générale du dispositif.

La page illustrée sur la figure 2-20 s'ouvre.

PRÉFÉRENCES

La section « Préférences » du menu permet de changer la langue de l'application et les paramètres des notifications PUSH.

Pour recevoir directement les notifications relatives au fonctionnement du climatiseur directement sur son propre smartphone, même sans utiliser l'application, cocher l'option « Notifications PUSH ».

MANUEL

L'option « Le manuel » du menu permet d'accéder au site INNOVA et de consulter la documentation technique du climatiseur.



Afficher les détails de l'appareil (s'il est configuré en mode autonome, il se connectera automatiquement à votre réseau)



Changer le nom de l'appareil (uniquement s'il est connecté au réseau wifi de la même)



Définissez votre appareil comme favori (l'appareil par défaut s'affichera au démarrage de l'application)



Liste des appareils



Supprimer l'appareil de la liste des appareils configurés

PROGRAMMATION

L'option « Mode » du menu permet de choisir entre le démarrage manuel et programmé du climatiseur.

L'option « Programmation » permet d'accéder à la planification du fonctionnement du climatiseur (comme illustré sur les figures suivantes).

En cliquant sur l'option « Modifier » d'un jour de la semaine, il est possible d'ajouter et de définir une ou plusieurs périodes d'allumage et d'arrêt du climatiseur au cours de la journée, en cliquant sur le symbole « + ».

N.B. Programmer plusieurs périodes de marche/arrêt avec une durée minimale d'une demi-heure dans le même jour.

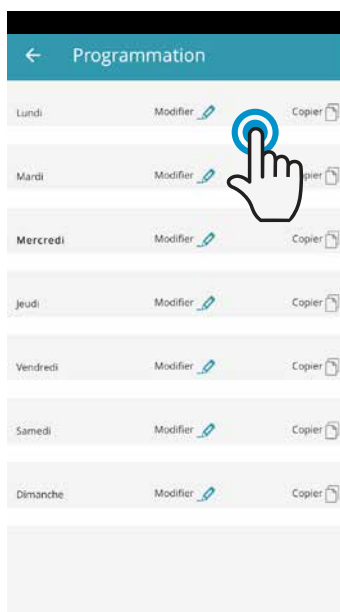

Figure 2-21



Figure 2-22

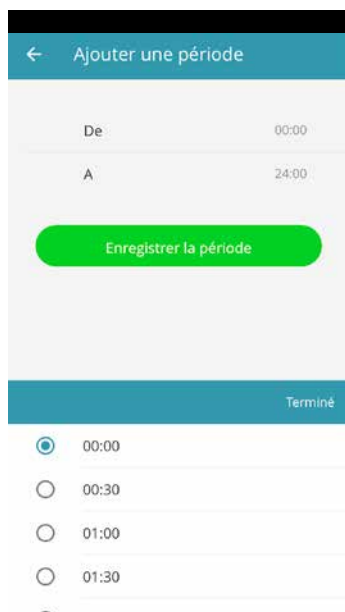

Figure 2-23



Figure 2-24

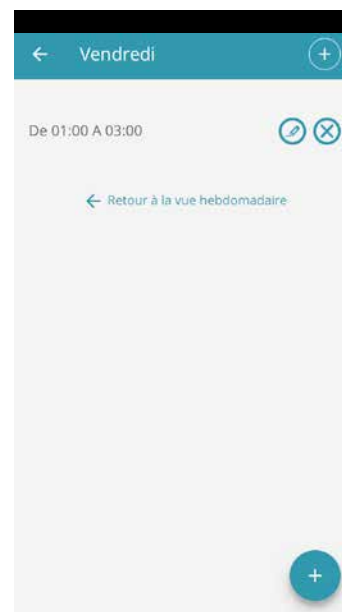

Figure 2-25

Après avoir confirmé la programmation d'une journée, on repasse à la page contenant la liste des jours de la semaine. (Figure 2-26)

Pour appliquer la même programmation précédemment confirmée aux autres, il suffit de cliquer sur « copier » et de sélectionner les jours auxquels appliquer la programmation (comme illustré sur la série d'exemples fournie plus bas).

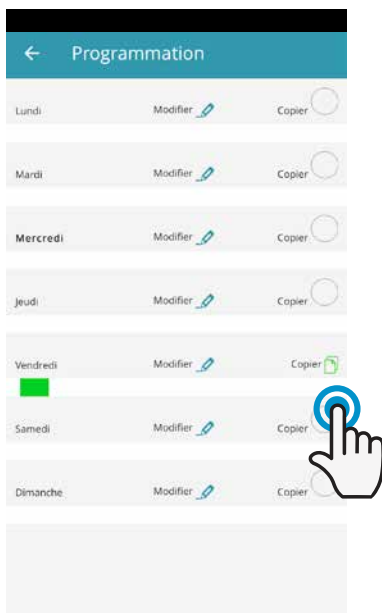

Figure 2-26



Figure 2-27



Figure 2-28

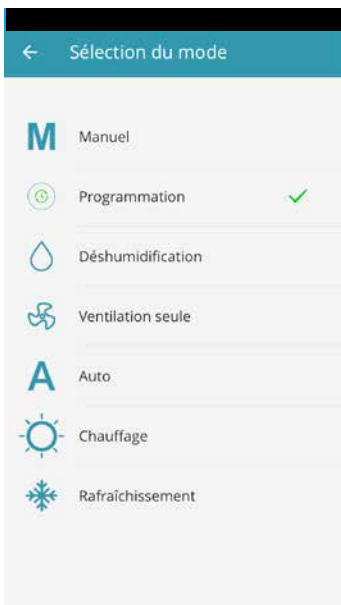

Figure 2-29



Figure 2-30

Après avoir terminé la programmation, la page du mode de fonctionnement s'affichera comme illustré sur la figure 2-29.

En revenant à la page principale du climatiseur (Figure 2-30), dans la partie inférieure est indiquée l'heure du premier redémarrage du climatiseur si celui-ci est déjà dans l'horaire d'extinction.

Pour désactiver la programmation et revenir au mode manuel :

- sélectionner sur le menu général l'option « Mode », puis « Manuel ».

- cliquer sur la touche de modification en bas à droite de la page générale du dispositif.

N.B. . En modifiant les paramètres sur l'écran du climatiseur la programmation est désactivée et le système repasse au mode manuel.

Si le climatiseur se trouve dans un ouvert au public, où il ne peut être surveillé, il est possible d'activer le blocage de l'écran du climatiseur pour éviter que les paramètres ne soient modifiés par des personnes non autorisées.

Il suffit de maintenir la touche portant le symbole du minuteur  disponible sur l'écran du climatiseur pendant 3". Pour pouvoir modifier à nouveau les paramètres du climatiseur à travers l'écran, appuyer à nouveau sur l'icône du minuteur pendant 3".

GROUPES

En présence de plusieurs climatiseurs, il est possible de les regrouper pour en simplifier la programmation et la gestion. (il est possible, par exemple, de regrouper les climatiseurs d'un hôtel pour chaque étage).

Sélectionner tout d'abord l'option « Groupes » du menu et créer un nouveau groupe en cliquant sur « + ».

Attribuer un « Titre » au groupe et sauvegarder avec l'icône en haut à droite.

Le groupe a été créé mais il n'est encore associé à aucun climatiseur. (lire le prochain paragraphe)

En revenant à la page « Groupes » un nouveau groupe modifiable et supprimable avec les icônes latérales s'affiche.



Figure 2-31

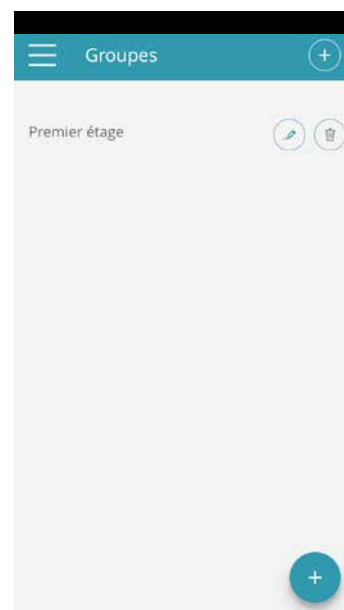

Figure 2-32

GROUPES CONNECTÉS

Cette section contient la liste de tous les climatiseurs configurés et des groupes.

Pour ajouter des nouveaux climatiseurs, cliquer sur le symbole « + » en haut à droite de l'écran et choisir les climatiseurs du réseau ou les ajouter manuellement.



Figure 2-33

Il est possible d'associer un climatiseur au groupe même à travers ce même climatiseur.

Sélectionner l'avant-dernière icône sur la ligne du climatiseur (icône liste avec trois lignes) et cliquer sur l'option « Attribuer groupes » (Figure 2-36). Attribuer le climatiseur à un des groupes proposés dans la liste.

En cliquant sur l'option « Appliquer paramètres » les paramètres de ce climatiseur seront appliqués au groupe sélectionné.

En ce qui concerne les groupes, après en avoir créé un dans la section « Groupes » comme expliqué dans le paragraphe précédent, il est possible d'associer les différents climatiseurs au groupe.

Cliquer sur l'œil dessiné à côté du nom du groupe, puis sur le symbole « + » et sélectionner les climatiseurs à associer. Sauvegarder ensuite avec l'icône en haut à droite.

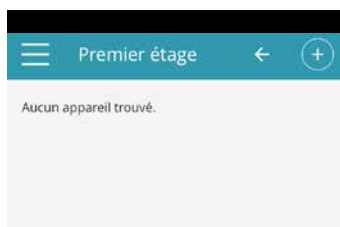

Figure 2-34

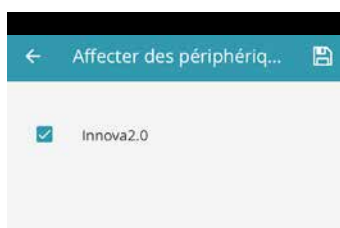

Figure 2-35

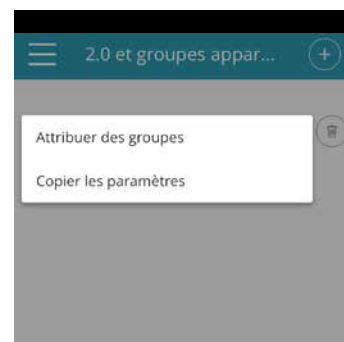

Figure 2-36

CONTROLE DE PLUSIEURS DISPOSITIFS

Il est possible de gérer le même climatiseur avec plusieurs dispositifs (smartphone/tablette/pc).

Après la configuration avec le premier dispositif, il est possible de contrôler la machine avec un autre smartphone (ou tablette), en suivant la procédure décrite plus bas.

Avant toute chose, il faut se connecter au même réseau wi-fi que le 2.0 à contrôler.

Installer aussi l'application «InnovApp DuePuntoZero» sur le nouveau smartphone (ou tablette) et procéder comme illustré sur les figures 2-1, 2-2 et 2-3 de la page 13.

Le téléphone signale désormais que la connexion n'est pas établie avec le bon réseau wi-fi et qu'il faut se connecter

au réseau «Innova2.0» : ignorer l'avertissement, en cliquant sur la touche «**dispositifs**» située sous la barre de chargement (Figure 2-37).

Si vous êtes connecté au même réseau wi-fi que le 2.0, le téléphone effectue automatiquement une numérisation de tous les dispositifs « 2.0 » connectés au réseau (Figure 2-38).

Après avoir trouvé le dispositif, la page générale de contrôle s'ouvre automatiquement et permet de commander le climatiseur même avec le deuxième smartphone (ou tablette).

N.B. Si la recherche ne trouve pas le climatiseur automatiquement, appuyer sur la touche « + ».



Figure 2-37

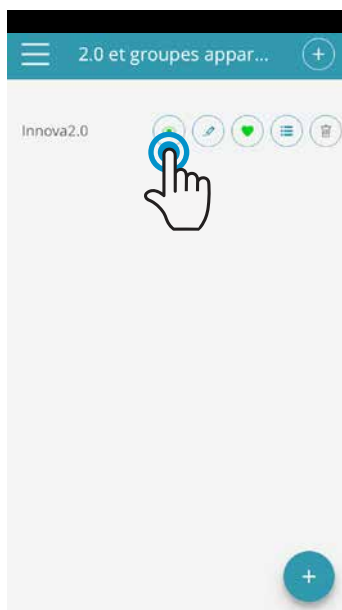



Figure 2-38



Figure 2-39

ON, OFF et RÉINITIALISATION DU RÉSEAU WI-FI

La fonction « réinitialiser » permet de reprendre la configuration depuis le début avec de simples passages :

- Appuyer longuement sur la touche  de l'écran du climatiseur pendant 10 secondes. Relâcher la touche lorsque l'écran affiche le message « On ». Si aucune touche n'est pressée dans les 10", le wi-fi du 2.0 et reste visible et disponible avec le dernier nom configuré.
- Pour réinitialiser le climatiseur et ramener son réseau wi-fi à la configuration d'origine (appelée «Innova2.0

»), appuyer à nouveau sur la touche. Le sigle «**rSt**» s'affiche. Attendre 10", pour que l'opération se termine correctement. Il faut maintenant configurer le nouveau Wi-Fi du 2.0 en suivant les indications fournies sur la figure 2-4.

- En maintenant encore une fois la touche  appuyée, l'état du wi-fi du 2.0 passe en mode «**OFF**» : l'émetteur wi-fi sera donc éteint et n'apparaîtra plus sur le Smartphone ou la tablette.

2.7 Troubleshooting

Effet	Cause	Effet
Impossible de configurer le climatiseur sur le smartphone IOS	Les smartphones IOS ne relèvent pas automatiquement le réseau wi-fi renommé durant la configuration de l'application.	Ouvrir les paramètres du téléphone et sélectionner le réseau wi-fi du 2.0 sous le nom attribué durant la configuration de l'application.
La configuration à distance n'a pas réussi	Le réseau wi-fi est faible.	Vérifier la puissance du signal
Impossible d'identifier le wi-fi du climatiseur	L'émetteur wi-fi est éteint ou le climatiseur est déjà configuré en mode « contrôle à distance »	Vérifier que l'appareil est alimenté
Impossible de configurer plusieurs climatiseurs d'une même maison	Deux ou plusieurs climatiseurs sont allumés pendant la configuration	Configurer un climatiseur à la fois : allumer un climatiseur à la fois, sans allumer les autres, et lancer la configuration.
Impossible de contrôler le climatiseur avec l'application	Le problème est lié à la version du climatiseur.	La version 1.0.36 permet de contrôler le climatiseur avec l'application. Vérifier la version du dispositif dans le menu de l'application : sous les options du menu doit être indiqué « firmware : 1.0.36 ». En cas de version précédente, contacter le service d'INNOVA.
Durant la configuration du contrôle à distance, le réseau wi-fi ne fonctionne pas	Le mot de passe contient des caractères spéciaux	Saisir un nouveau mot de passe composé uniquement des caractères alphanumériques autorisés : de « A » à « Z » (majuscules et minuscules), de « 0 » à « 9 », « - », « _ », « . ». Les caractères spéciaux ne sont pas admis.
Impossible d'accéder à la section de programmation du climatiseur	La programmation du 2.0 est possible uniquement après avoir configuré le contrôle à distance	Contrôler, dans la section dédiée du menu de l'application, que le contrôle à distance a été configuré. Dans le cas contraire, procéder à la configuration en suivant les instructions de la page 15.
Immédiatement après avoir exécuté la configuration à distance, le nom du climatiseur est « TEMP »	Il s'agit d'un problème de synchronisation entre le climatiseur, le serveur et le smartphone.	Attendre quelques minutes. Ou éteindre et rallumer le climatiseur.
MQTT Server Problem	Entretien du serveur en cours	Patience
Anomalies sur l'écran: erreurs E7, E6 et autres alarmes		Voir page 10.

Frico SAS
ZAC Bel Air la Logère
237 allée des Noyers
69480 POMMIERS

Tél. 04 37 55 29 40
Fax. 04 74 04 97 40
info@frico.fr
www.frico.fr