

INSTALLATION C 15-100 : ELECTRICIEN

Départ par le bas.

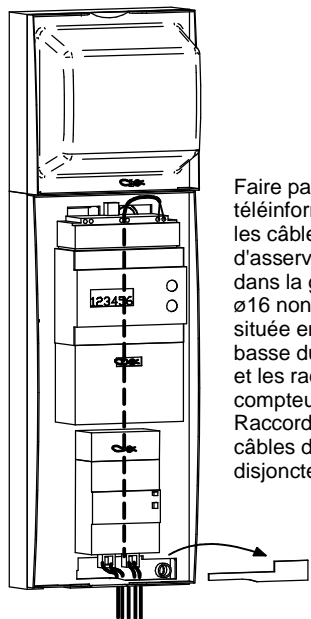

Faire passer la téléinformation ou les câbles d'asservissement dans la goulotte $\varnothing 16$ non fournie située en partie basse du panneau et les raccorder au compteur. Raccorder les câbles départ au disjoncteur.

Départ par le haut.

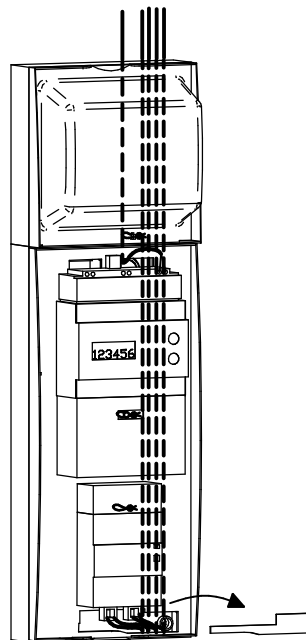

Faire passer les câbles départ dans la goulotte $\varnothing 32$ non fournie et les raccorder au disjoncteur.

FERMETURE DES CAPOTS

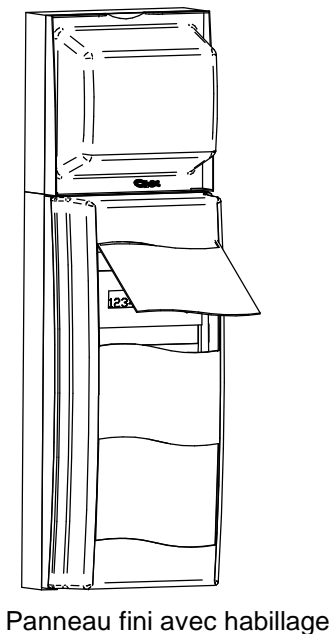
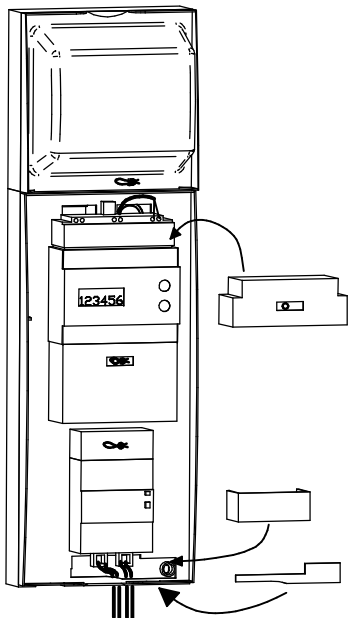

Panneau fini avec habillage

Le matériel sera démonté pour trier les métaux et les matériaux synthétiques. Pour le recyclage du produit, se renseigner auprès du distributeur d'énergie pour la conduite à tenir.

PANNEAU 250 X 800 CPT. TRI + DISJ.+C/C

- Lire soigneusement et entièrement la notice avant de procéder à l'installation du matériel.

CONSIGNE Ce matériel doit être installé par du personnel compétent suivant les règles de l'art. Avant la mise sous tension, effectuer toutes les vérifications nécessaires.

CET / BT Les travaux sous tension sont effectués sous la responsabilité du donneur d'ordre, dans le respect des règles en vigueur, notamment celles des CET/BT et des instructions UTE C 18-510.

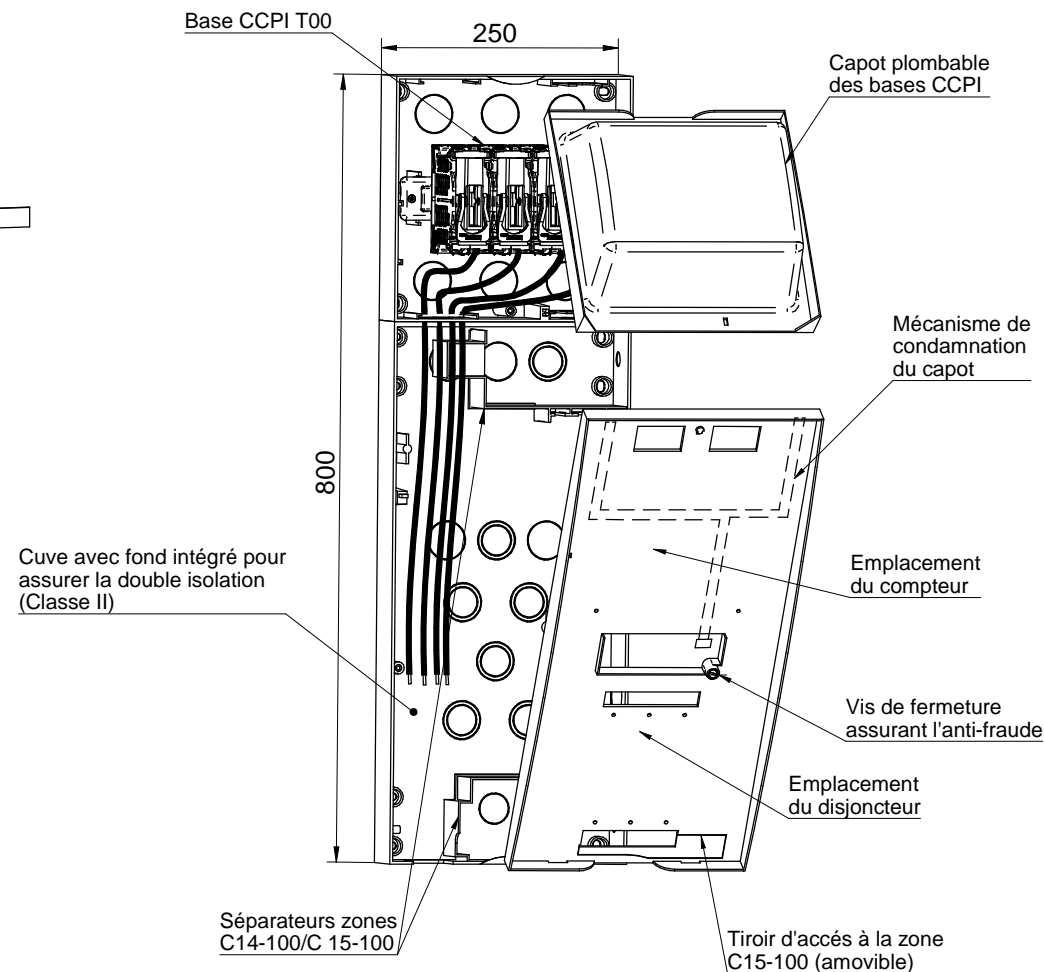

Important : Si le panneau est placé dans une colonne, la distance minimum entre les appareils et les parois est de 10 cm si cette paroi est métallique, 5 cm si cette paroi est isolante.

NOTICE MISE EN OEUVRE

INSTALLATION C 14-100 : EDF

DEMONTAGE CAPOT ET FACE AVANT

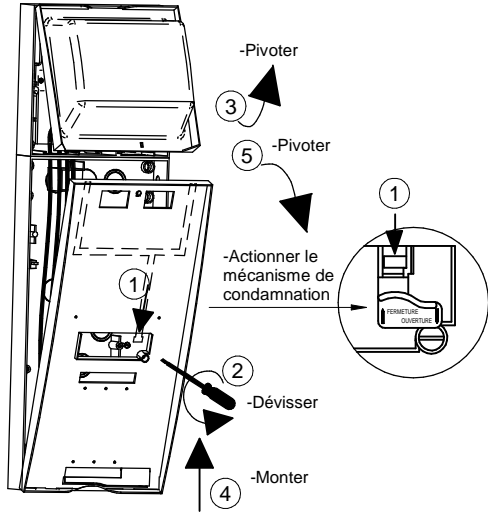

- ← Arrivée puissance
- ← Arrivée téléreport
- Départ puissance
- Départ asservissement ou téléinformation

Remarque : Les prédfonçages correspondant à des arrivées de câble peuvent être utilisés comme départ à condition d'installer les goulottes correspondantes.

PASSAGE DES CABLES

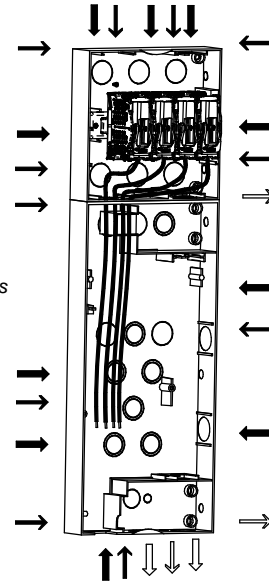

CABLAGE ARRIVEE (exemple)

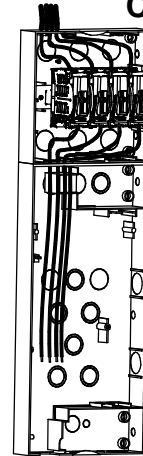

Les bases permettent le raccordement de conducteurs cuivre ou aluminium de section 6 à 35mm². Dénuder les conducteurs sur 15mm (dans le cas de conducteurs aluminium, les brosser sous graisse neutre). Introduire l'extrémité des conducteurs dans les bases et serrer les vis alternativement.

Remarque : Si nécessaire, utiliser les embouts adaptés (fournis dans le panneau R45).

REFERMER LE CAPOT DU C/C

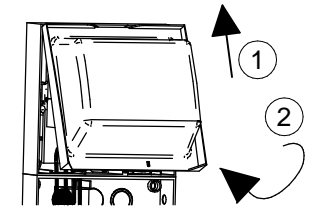

DEFONCAGE DES PREDECOPES UTILES

Affaiblir **tout le tour** de l'entrée à l'aide d'un tournevis ou d'un couteau avant d'ôter l'opercule. Pour les entrées latérales, frapper au centre du prédfonçage par l'extérieur à l'aide d'un tournevis cruciforme.

Remarque : Défoncer les entrées du fond du panneau par l'intérieur.

FIXATION DE LA CUVE

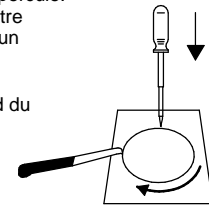
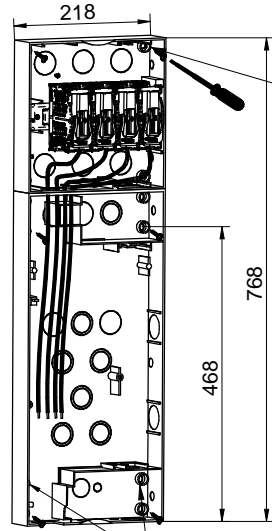

INSTALLATION DES GOULOTTES (non fournies)

- Départ vers le bas : installer la goulotte $\varnothing 16$ dans la partie basse du panneau.
- Départ vers le haut : installer les goulottes $\varnothing 32$ dans les parties hautes et basses, et la goulotte $\varnothing 16$ dans la partie haute du panneau.
- Défoncer les entrées utiles dans les séparateurs.

Mettre le bouchon de protection sur la tête de vis.

CAS D'UN MUR DEFORME

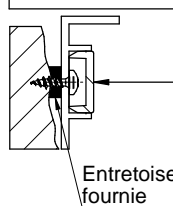

Fixer le panneau dans les angles par un prévisage léger. Maintenir le panneau contre le mur afin d'évaluer le calage nécessaire au niveau des points de fixation. Empiler les entretoises de manière à obtenir l'épaisseur de calage voulue et les glisser autour des vis de fixation.

INSTALLATION DES APPAREILS

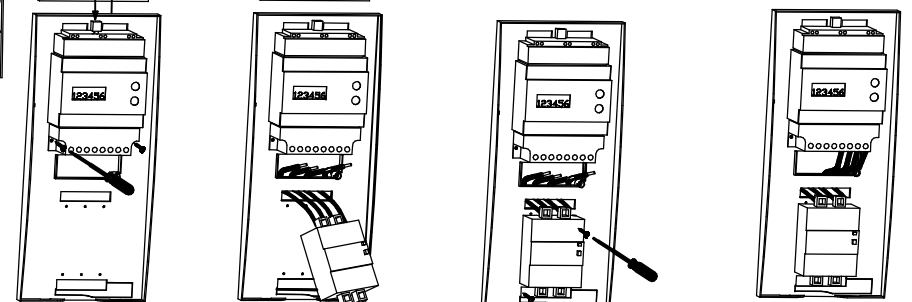

Oter les capots du compteur et le fixer

Câbler le disjoncteur côté arrivée

Fixer le disjoncteur

Câbler le compteur côté départ

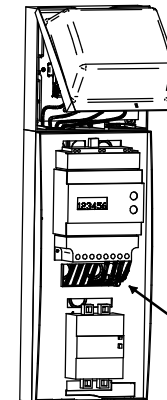
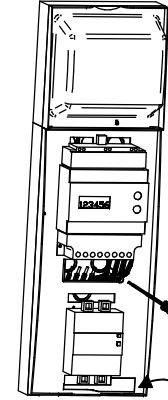
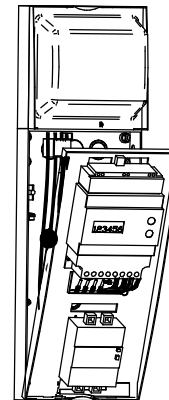

Bien appuyer sur le capot du C/C ① et repousser à fond vers le haut la languette de ② condensation du C/C.

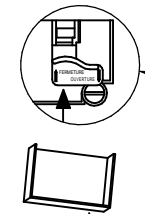

Positionner la face avant et faire passer les câbles de puissance venant du C/C par la lumière basse du compteur.

Fixer la face avant.

Raccorder les câbles venant du C/C au compteur ainsi que le câble de téléreport. Mettre en place les cartouches fusibles T00 et refermer le capot du C/C

Refermer les capots et plomber.

Attention, lors de la pose du compteur, si le point d'accroche se rompt, suivre la démarche suivante :

- 1°- Démontez la face avant.
- 2°- Percez un trou $\varnothing 2,5$ dans la face avant, en se servant du fût situé à l'arrière, du point d'accroche du compteur.
- 3°- Fixer, en face avant, une vis type vis auto-taudeuse tête ronde 4x20. Laisser 3mm de jeu entre la tête de vis et la face avant.
- 4°- Reprendre, ensuite, l'installation des appareils.

Remarque : Le panneau peut être maintenu en position ouverte. Pour cela, fixer le lien fourni dans le sachet entre le crochet de la cuve et celui de l'arrière de la face avant.