



CorePro LED PLS



CorePro LED PLS 5W 840 2P G23

La lampe Philips CorePro LED PLS intègre une source lumineuse LED dans le format d'une lampe fluorescente classique. Ce produit est la solution idéale pour le remplacement des lampes dans les applications d'éclairage général : il répond aux exigences d'éclairage de base, il permet des économies d'énergies considérables et il est écologique.

Données du produit

Informations générales		Consommation électrique	
Culot	G23 [G23]	Consommation électrique	5 W
Durée de vie nominale	30 000 h	Heure de démarrage (nom.)	0,5 s
Nombre de cycles d'allumage	50 000	Temps de chauffe à 60 %	0,5 s
Type de lampe	LED	Facteur de puissance (fraction)	0,9
Référence de mesure de flux	Sphere	Tension (nom.)	220-240 V
Données techniques de l'éclairage		Température	
Code couleur	840 [CCT of 4000K]	Gamme de températures ambiantes	-20 °C à 45 °C
Angle du faisceau (nom.)	120 degré(s)	Température maximale du produit (nom.)	83 °C
Flux lumineux	550 lm	Commandes et gradation	
Désignation de la couleur	Blanc froid (CW)	Variation de l'intensité lumineuse	Non
Température de couleur corrélée (nom.)	4000 K	Mécanique et boîtier	
Efficacité lumineuse (nominale)	110,00 lm/W	Matériaux des lampes	Plastique
Cohérence des couleurs	<6	Longueur du produit	170 mm
Indice de rendu de couleur (IRC)	82	Forme de la lampe	Tube, à une extrémité
LLMF à la fin de la durée de vie nominale (nom.)	70 %	Approbation et application	
Fonctionnement et électricité		Classe d'efficacité énergétique	F
Fréquence linéaire	50 to 60 Hz	Produit à faible consommation	Oui
Fréquence d'entrée	50 à 60 Hz		

CorePro LED PLS

Homologation	TUV Marquage CE Conformité RoHS Certificat Keur KEMA
Consommation d'énergie kWh/1 000 h	5 kWh
Numéro d'enregistrement EPREL	403567
Marquage CE	Oui
Conforme à RoHS	Oui
Données du produit	
Code EOC	871869959668200

Nom du produit de la commande	CorePro LED PLS 5W 840 2P G23
Code de commande	59668200
Quantité par pack	1
Conditionnement par carton	20
Code 12NC	929001926402
Nom de produit complet	CorePro LED PLS 5W 840 2P G23
Codes EAN/UPC - Boîte	8718699596699

Schéma dimensionnel

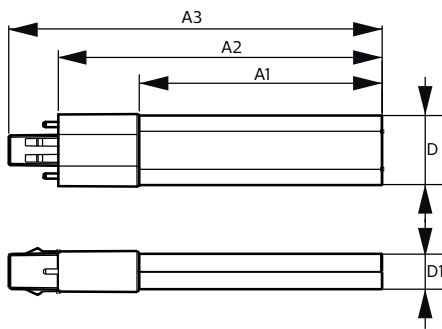

Product	D	D1	A1	A2	A3
CorePro LED PLS 5W 840 2P G23	31,1 mm	15,8 mm	108 mm	144 mm	166 mm

Données photométriques

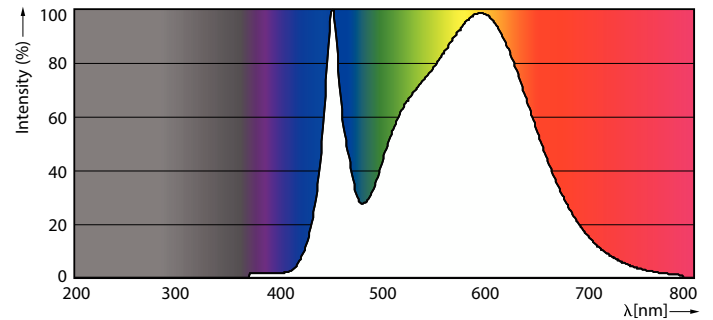
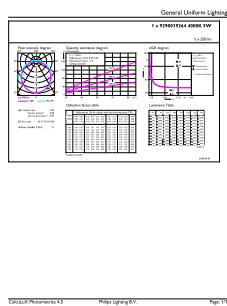

General uniform lighting - CorePro LED PLS 5W 840 2P G23

Spectral Power Distribution Colour - CorePro LED PLS 5W 840 2P G23

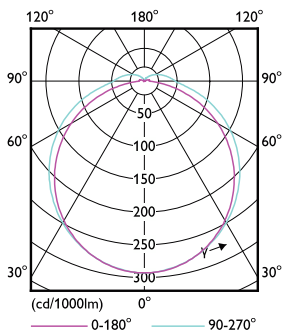

Light Distribution Diagram - CorePro LED PLS 5W 840 2P G23

CorePro LED PLS

Durée de vie

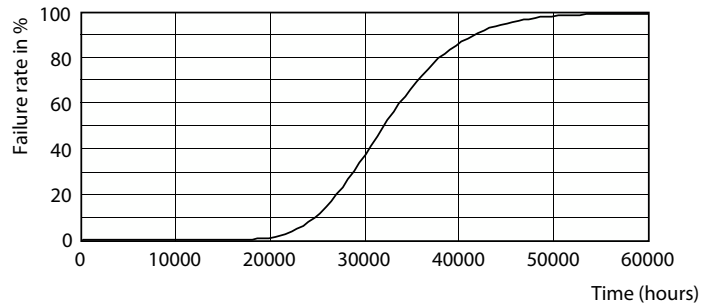
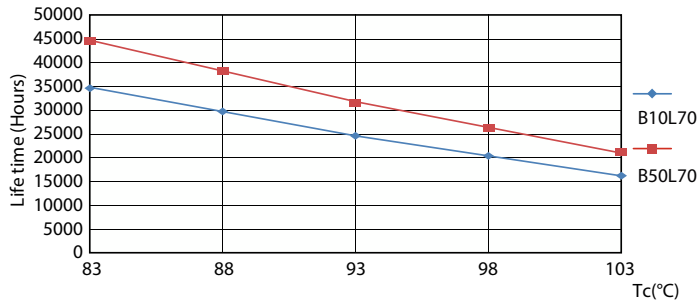

Life Expectancy Diagram - CorePro LED PLS 5W 840 2P G23

Life Expectancy Diagram - CorePro LED PLS 5W 840 2P G23

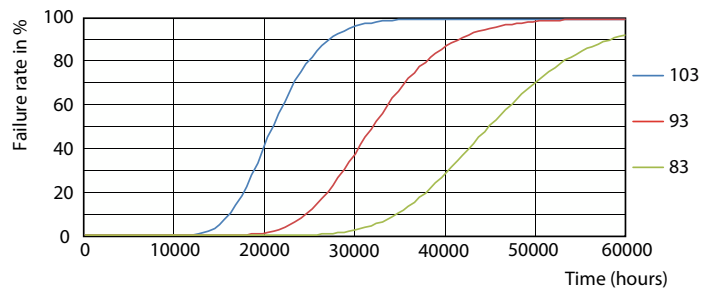
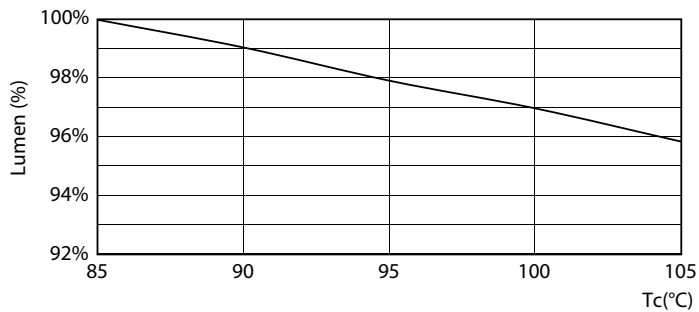

Lumen Maintenance Diagram - CorePro LED PLS 5W 840 2P G23

Life Expectancy Diagram - CorePro LED PLS 5W 840 2P G23

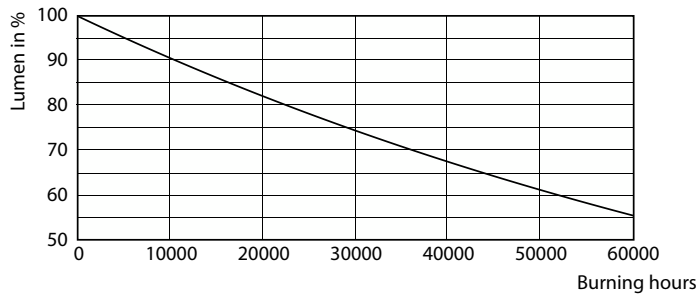

Lumen Maintenance Diagram - CorePro LED PLS 5W 840 2P G23

