

1513 - Torcia LED COB

Code: 423251-39

INFORMATIONS GÉNÉRALES

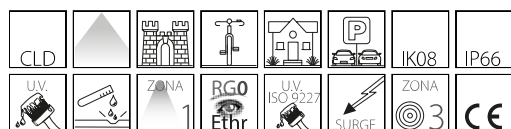

Avec ses nouvelles sources lumineuses à LED, Torcia booste la qualité d'éclairage et optimise la répartition de la lumière avec son exclusif cône réfractant.

Les LED de dernière génération génèrent une lumière confortable et de très grandes économies d'énergie. La qualité matérielle s'assortit d'une technologie d'avant-garde pour augmenter la durée de vie de l'installation.

Torcia possède un contrôleur automatique de la température qui diminue le flux lumineux, si celle-ci enregistre une hausse anormale. La résistance aux pics de tension du secteur est également garantie par une diode de protection. Torcia est un lampadaire qui donne une grande touche de caractère au projet d'éclairage. L'intervention de requalification devient ainsi nettement visible.



Article	1513 - Torcia LED COB
Code	423251-39

DIMENSIONS ET POIDS

Longueur (mm)	375 mm
Largeur (mm)	375 mm
Hauteur (mm)	765 mm
Poids (Kg)	7.4 kg

INSTALLATION

Diamètre (Ø) fixation mât (mm)	60-60 mm
Surface d'exposition au vent (mm)	L 165000 mm ² , F 165000 mm ²

CARACTÉRISTIQUES ÉLECTRIQUES ET CONTRÔLES

Tension (V)	230 V
Fréquence (Hz)	50 Hz
Alimentation	CLD
Facteur de puissance	≥0.9
Protection contre les surtensions (commune) (EN 61547)	10 kV, 10 kV
Classe d'isolation	Classe II
Contrôle et réglage	Aucun

1513 - Torcia LED COB

Code: 423251-39

DONNÉES PHOTOMÉTRIQUES

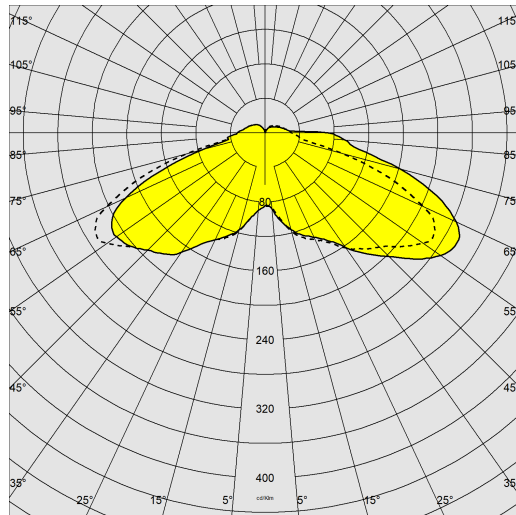

Source lumineuse	LED COB
CRI	≥80
Flux lumineux (sortant) (lm)	4706 lm
Puissance absorbée (totale) (W)	60.4 W
CCT	3000 K
Low Flicker	luminaire avec flicker très limité : lumière uniforme pour une plus grande sécurité visuelle.
Maintien du flux lumineux LED	50000 hr, L 80, B 20

CARACTÉRISTIQUES MÉCANIQUES

Résistance aux chocs mécaniques (IK)	IK08
IP	66
Température ambiante - Min.	-20 °C
Température ambiante - Max.	40 °C

1513 - Torcia LED COB

Code: 423251-39

MATÉRIAUX ET COULEURS

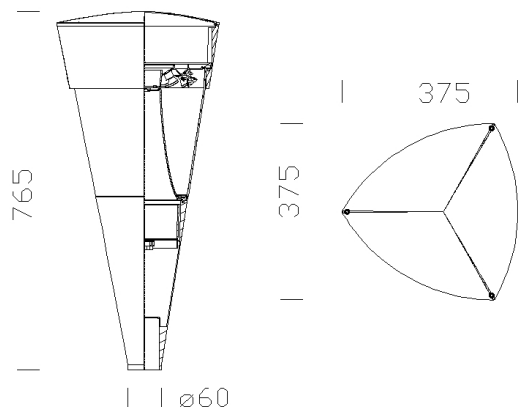

Corps	aluminium moulé sous pression.
Diffuseur	polycarbonate transparent, anti-éblouissement, incassable et autoextinguible V2, stabilisé aux rayons UV.
Dissipateur	intégré.
Fixation mât	pour mâts de diamètre 60 mm.
Peinture	phase de prétraitement superficiel du métal, couche de peinture cataphorèse résistante à la corrosion et au brouillard salin, couche finale de peinture liquide acrylique bi-composante stabilisée aux rayons UV.
Peinture spéciale (SUR DEMANDE)	sur demande : peinture NF EN ISO 9227, essais de corrosion en atmosphères artificielles, pour atmosphères agressives ou marines (littoral).
Couleur	Graphite
Matériel	<ul style="list-style-type: none">- connectique rapide IP67.- soupape anticondensation.- contrôleur automatique de la température avec réarmement automatique.- dispositif de protection contre les surtensions conforme NF EN 61547.

TÉLÉCHARGEMENT

MONTAGES

[InstructionsMontage torcia 03-23.pdf](#)

DESSINS

[BIM 1513 Torcia LED COB - 20200616.zip](#)

[DessinTechnique 1513i.dxf](#)



NORMES ET CONFORMITÉ

Classe de sécurité photobiologique	RG0 Ethr
Marquages et essais	CE
Normes de référence	NF EN 60598-1. Degré de protection selon la norme NF EN 60529.

GARANTIE

Garantie après-vente	5 yr
----------------------	------

1513 - Torcia LED COB

Code: 423251-39

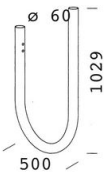

129 Bras courbé

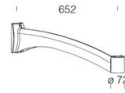

301 Bras Oliva

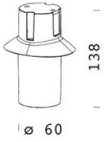

303 Raccord \varnothing 60



300 Vert olive



211 Raccord Sector

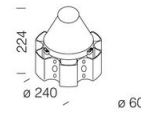

1464 Couronne

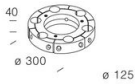

1465 Bride \varnothing 120



1477 Mât Urban - avec base

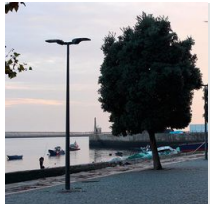

1481 mât conique en acier à enterrer

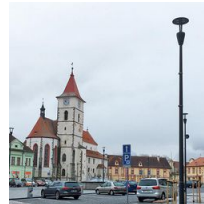

1480 mât conique en acier avec base

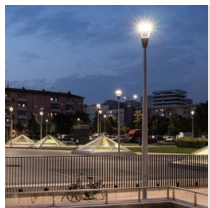

1478 Mât Urban à enterrer

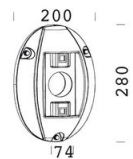

302 Raccord mural



1508 Mât strié \varnothing 120 avec base



1509 Mât strié \varnothing 120

1513 - Torcia LED COB

Code: 423251-39

