

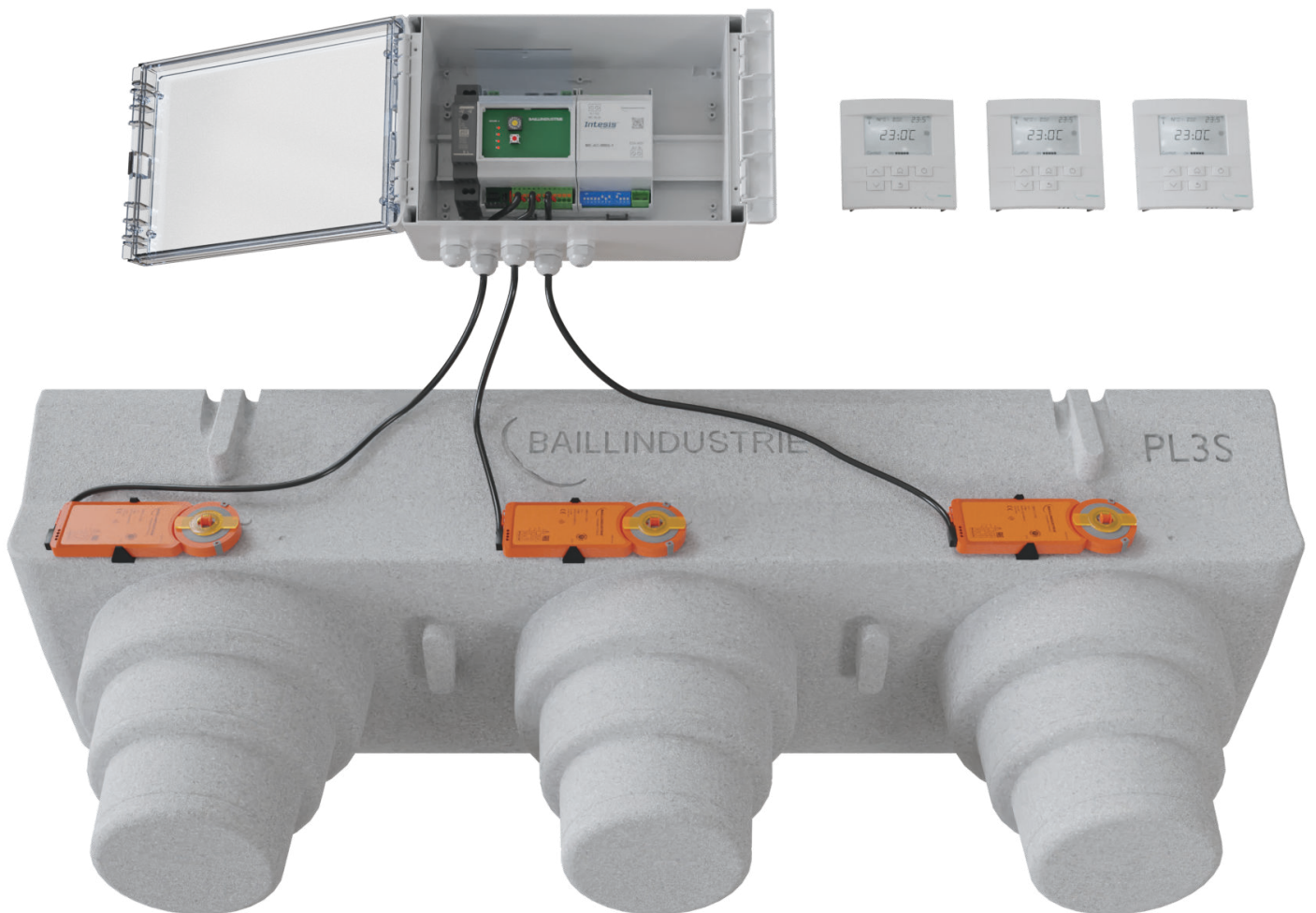

# REGULATION UNIVERSELLE

## MANUEL D'INSTALLATION



FABRIQUÉ EN FRANCE



[www.baillindustrie.com](http://www.baillindustrie.com)

## TABLE DES MATIERES

[P.2](#) : Table des Matières

[P.3](#) : Mentions Importantes et Conseils d'utilisation

[P.4 à P.6](#) : Schémas de Principe de la Régulation Universelle BAILLZONING<sup>®</sup>

[P.7 à P.10](#) : Installation du pack de Régulation Universelle BAILLZONING<sup>®</sup>

[P.11](#) : Mise en service de la Régulation Universelle BAILLZONING<sup>®</sup>

[P.12](#) : Sélection du Mode de fonctionnement de la Régulation Universelle BAILLZONING<sup>®</sup>

[P.13 à P.29](#) : Raccordement et Conseils d'utilisation des passerelles de communication selon les marques d'unités intérieures compatibles

[P.30](#) : Didacticiel du Thermostat

[P.31 à P.34](#) : Consultation & Modification des Paramètres du Thermostat

[P.35](#) : Vitesses en fonction du nombre de Thermostats en demande

[P.36](#) : Remplacement des piles du Thermostat THREG

[P.37](#) : Données Techniques de la Régulation Universelle BAILLZONING<sup>®</sup>

[P.38](#) : Données Techniques du Thermostat

[P. 39](#) : Option BAILLCONNECT



Lisez attentivement cette documentation avant d'installer ou d'utiliser la Régulation BAILLZONING® ou la Régulation Connectée BAILLCONNECT®

## IMPORTANT

- Ne jamais amener le courant 230V sur la passerelle de communication entre la Régulation BAILLZONING et l'unité intérieure gainable.
- Si l'appareil est utilisé d'une façon qui n'est pas spécifiée dans cette notice, la protection assurée par l'appareil peut être compromise de même que la garantie du produit.
- Tel que le stipule la *Norme Française Electrique NF C15-100*, le câblage de l'alimentation électrique de la régulation doit être pourvu d'un interrupteur sectionneur ou autre moyen de déconnexion avec séparation constante de tous les pôles. Veillez à ce que l'alimentation du système de régulation soit assurée par l'utilisation d'un circuit indépendant de l'unité intérieure du gainable.
- Assurez-vous que la pression statique de l'unité gainable soit en adéquation avec les besoins thermiques et volumique du lieu. ( Pour toute modification du paramètre de pression statique, référez-vous au manuel du fabricant de l'unité gainable )
- Ne pas couvrir le coffret de régulation placé dans le faux plafond avec de l'isolant : qu'il soit projeté, par rouleaux ou plaques.
- Veillez à ne pas faire passer le câble de communication BUS a proximité d'une ligne de tension.
- Veillez à ne pas rallonger le câble de communication BUS fourni par BAILLINDUSTRIE.
- Assurez-vous de mettre en évidence le câble d'alimentation afin d'éviter que ce dernier ne soit pincé ou dégradé lors de la fermeture du coffret.
- Ne pas déplacer le coffret de régulation après installation.

## INSTRUCTIONS D'UTILISATION

- Pour toute modification sur l'unité gainable via la télécommande du fabricant, veuillez mettre tous les Thermostats BAILLZONING sur OFF.
- Ne manipulez pas le système de régulation avec les mains mouillées ou humides.
- Réalisez toutes les connexions ou déconnexions sans alimenter le système de climatisation.
- Faites attention de ne pas causer de courts-circuits sur les connexions du système de régulation.

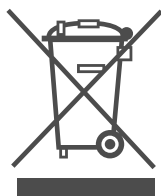

Ne jetez jamais cet équipement avec les ordures ménagères.

Les produits électriques et électroniques contiennent des substances qui peuvent nuire à l'environnement si elles ne reçoivent pas de traitement correct. Le symbole du conteneur d'ordures barré signifie qu'à cet équipement lui correspond le ramassage sélectif d'appareils électroniques et qu'il se différencie du reste des déchets urbains. Pour une gestion environnementale correcte, il devra être déposé à la fin de sa vie utile dans les centres de ramassage prévus à cet effet. Les pièces qui forment l'équipement peuvent être recyclées. Par conséquent, respectez la réglementation en vigueur concernant la protection environnementale. Si vous le remplacez par un autre, vous devrez le remettre à votre distributeur ou bien le déposer dans un centre de ramassage spécialisé. Toute infraction est soumise à des sanctions et aux mesures établies par la Loi pour la protection de l'environnement.





TRANSFORMATEUR  
230/24 Volts

UC  
Unité Centrale

Module  
Extension

Passerelle  
MODBUS

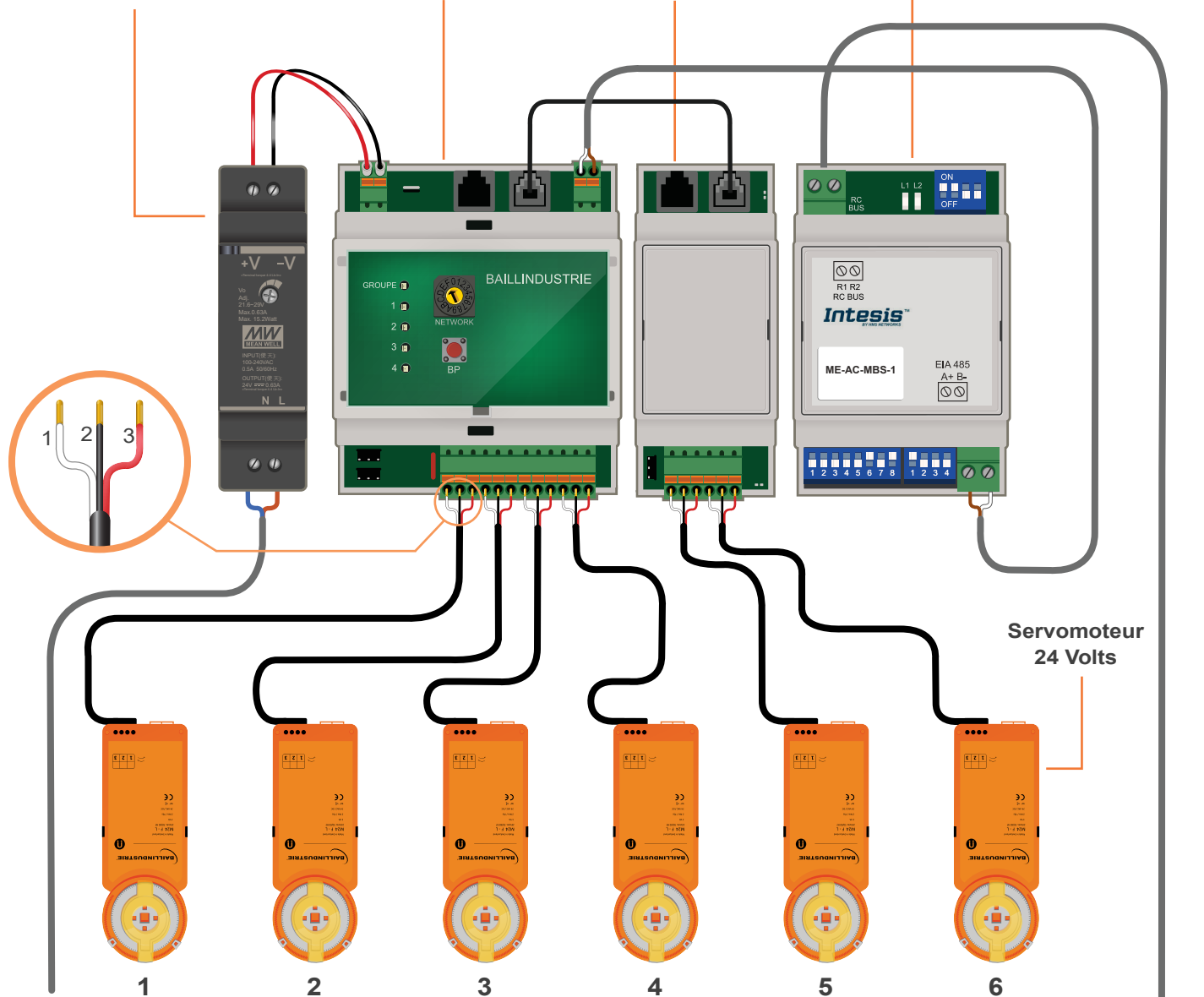

Alimentation  
230 VOLTS  
( À Câbler )

**MARQUES D'UNITES INTERIEURES COMPATIBLES**

- DAIKIN ®
- FUJITSU ® / GENERAL ®
- HITACHI ® ( RPI ) FSNE
- LG ®
- MITSUBISHI ELECTRIC ®
- MITSUBISHI HEAVY INDUSTRIES ®
- PANASONIC ®
- SAMSUNG ®
- TOSHIBA ®

Câble de Liaison avec  
l'unité intérieure ( fourni )

LA REFERENCE FAITE AUX MARQUES CI-DESSUS N'A POUR SEUL BUT QUE DE VOUS FOURNIR UNE INFORMATION COMPLETE SUR LA DESTINATION DE NOTRE REGULATION COMPATIBLE BAILLINDUSTRIE ET N'IMPLIQUE EN RIEN L'EXISTENCE DE LIENS COMMERCIAUX OU DE PARTENARIATS AVEC LES SOCIETES OU GROUPES TITULAIRES DESDITES MARQUES.



**SCHEMA DE CABLAGE DE LA PASSERELLE MIDEA®**

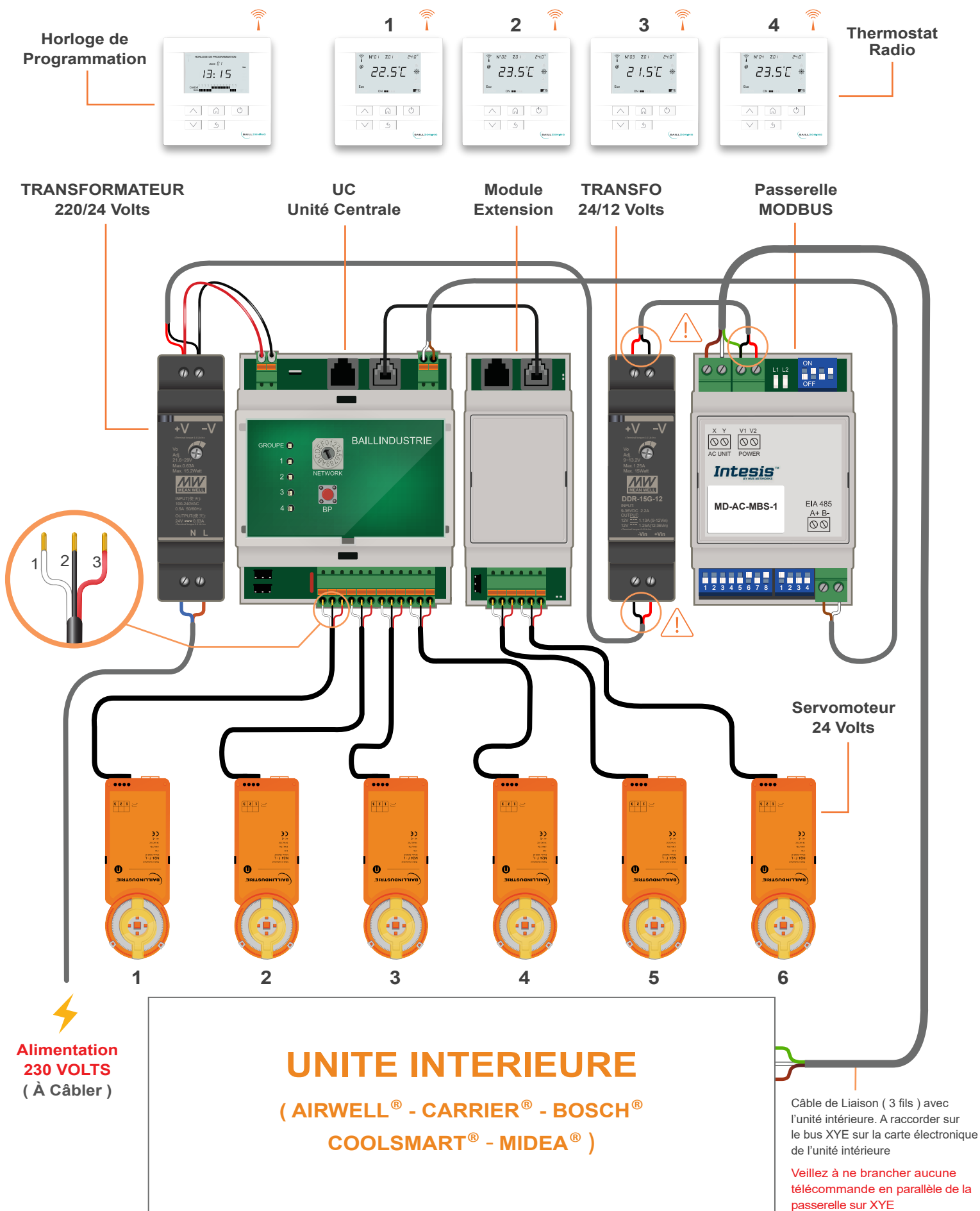

LA REFERENCE FAITE AUX MARQUES CI-DESSUS N'A POUR SEUL BUT QUE DE VOUS FOURNIR UNE INFORMATION COMPLETE SUR LA DESTINATION DE NOTRE REGULATION COMPATIBLE BAILLINDUSTRIE ET N'IMPLIQUE EN RIEN L'EXISTANCE DE LIENS COMMERCIAUX OU DE PARTENARIATS AVEC LES SOCIETES OU GROUPES TITULAIRES DESDITES MARQUES.

**SCHEMA DE CABLAGE DE LA PASSERELLE DE DIETRICH®**

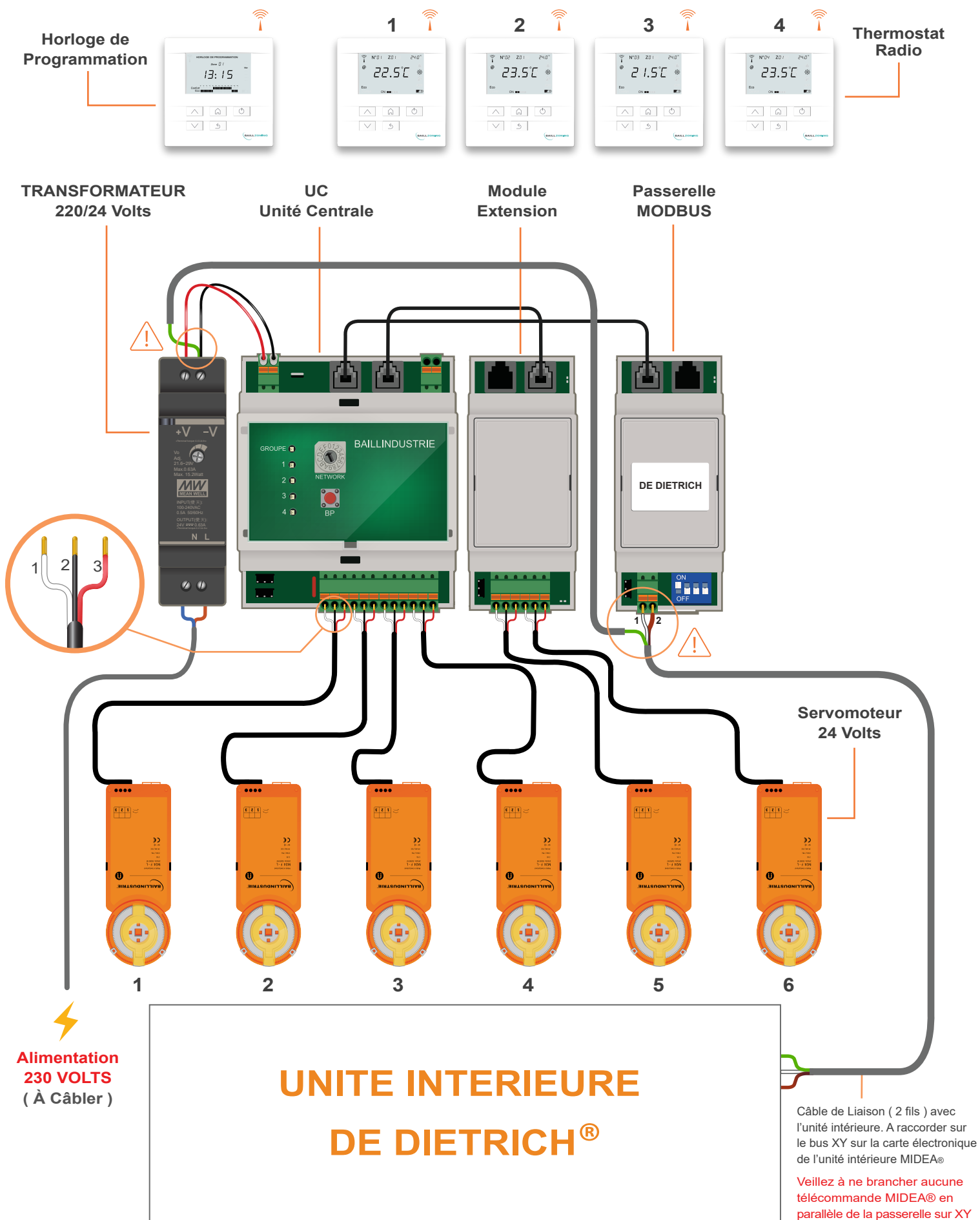

LA REFERENCE FAITE AUX MARQUES CI-DESSUS N'A POUR SEUL BUT QUE DE VOUS FOURNIR UNE INFORMATION COMPLETE SUR LA DESTINATION DE NOTRE REGULATION COMPATIBLE BAILLINDUSTRIE ET N'IMPLIQUE EN RIEN L'EXISTANCE DE LIENS COMMERCIAUX OU DE PARTENARIATS AVEC LES SOCIETES OU GROUPES TITULAIRES DESDITES MARQUES.

**\* UNE DES DEUX MOITIÉS DU PLÉNUM EST MUNIE DE REPÈRES CONCAVES LES SERVOMOTEURS DOIVENT IMPÉRATIVEMENT ÊTRE INSTALLÉS SUR CETTE MOITIÉ \***

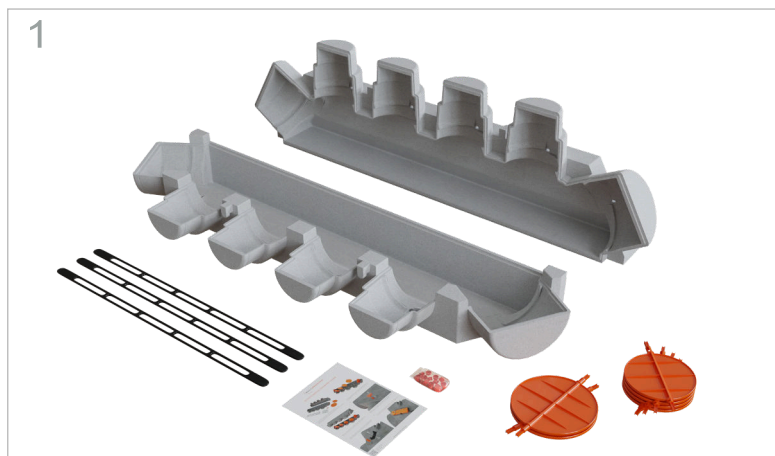

Chaque plénum est livré avec une pochette contenant :  
 Un jeu de 2 élastomères ( 3 élastomères dans le cas du plénum 6 sorties )  
 une pochette de bouchons ABS ainsi que cette notice ( volets livrés à part )

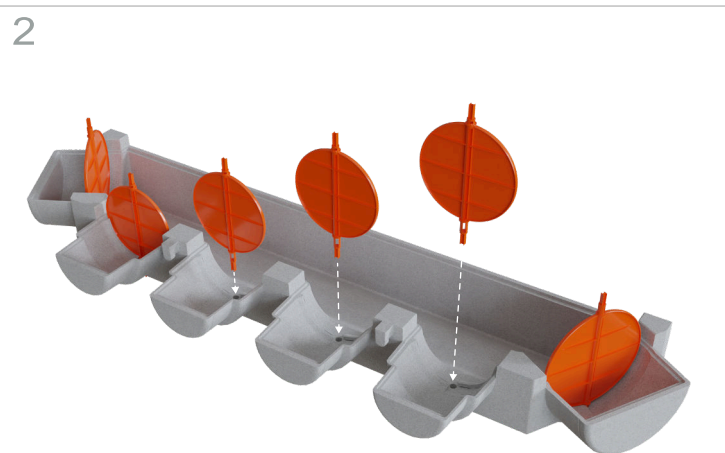

Commencez d'abord par insérer chaque volet ABS dans le plénum de soufflage. *Nous recommandons de les installer en position fermée.*

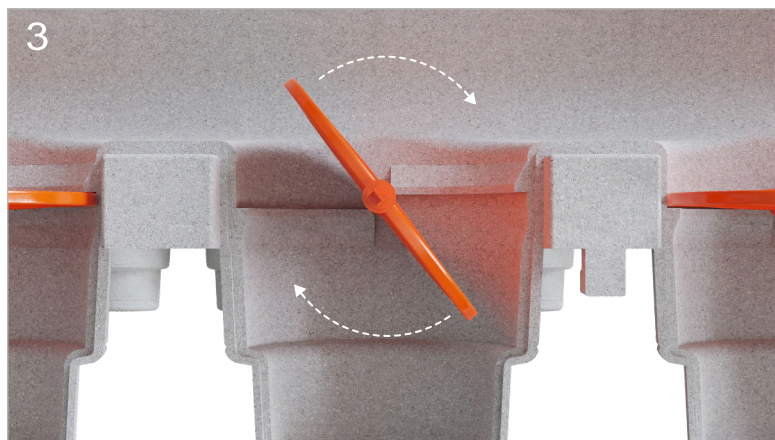

Vous constaterez que chaque piquage du plénum est pourvu de butées d'ouverture et de fermeture qui déterminent le sens de rotation du volet  
*Invariablement dans le sens des aiguilles d'une montre.*

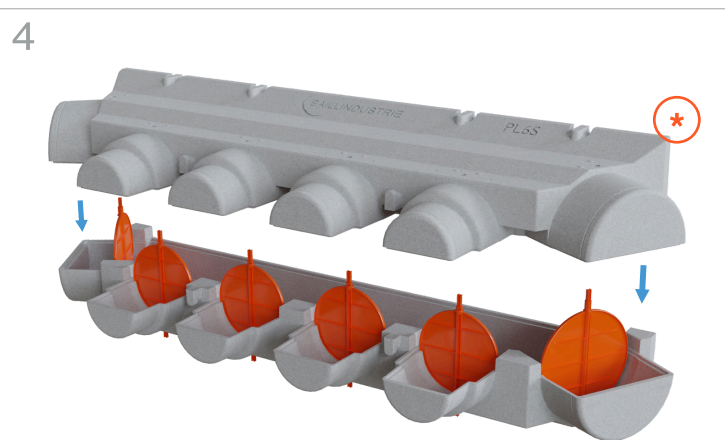

Refermez ensuite le plénum en faisant coulisser la partie supérieure

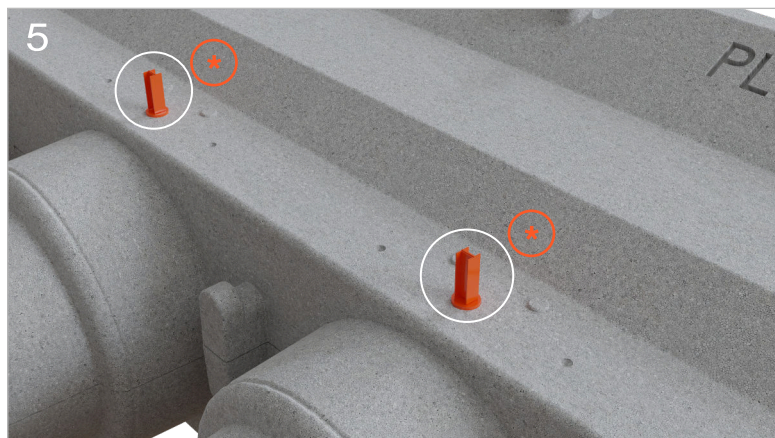

*Veillez à ce que les axes des volets ressortent bien par les orifices.*



Notez que la partie supérieure de l'axe du volet vous donne l'indication sur la position (ouvert ou fermé) du volet à l'intérieur du plénum.  
 Dans le cas précis les volets sont fermés.



**\*UNE DES DEUX MOITIÉS DU PLÉNUM EST MUNIE DE REPÈRES CONCAVES LES SERVOMOTEURS DOIVENT IMPÉRATIVEMENT ÊTRE INSTALLÉS SUR CETTE MOITIÉ \***



Dans le cas d'un volet manuel vissez d'abord une cheville en nylon puis insérez le palier de guidage manuel et enfin la vis de serrage.



Faites pivoter le palier de guidage manuel selon le degré d'ouverture ( débit nominal ) souhaité puis serrez la vis pour bloquer l'axe.

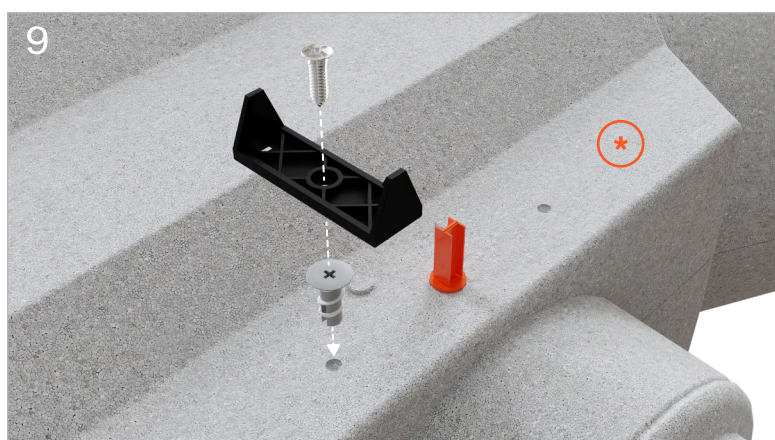

Dans le cas d'un volet motorisé, vissez la cheville nylon fournie avec chaque servomoteur, puis vissez fermement la pince anti-rotation



Enfin, clipsez le servomoteur dans la pince en veillant au placement des butées d'ouverture et de fermeture en fonction de l'axe du volet.





12

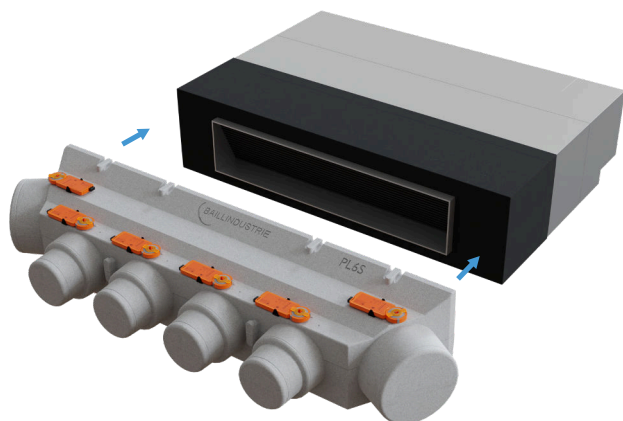

Pressez le plénum de soufflage contre le cadre de l'unité intérieure afin de marquer le dos du plénum et ainsi tracer l'empreinte de découpe. Vous pouvez aussi reporter la dimension du cadre à l'aide d'un mètre.

13

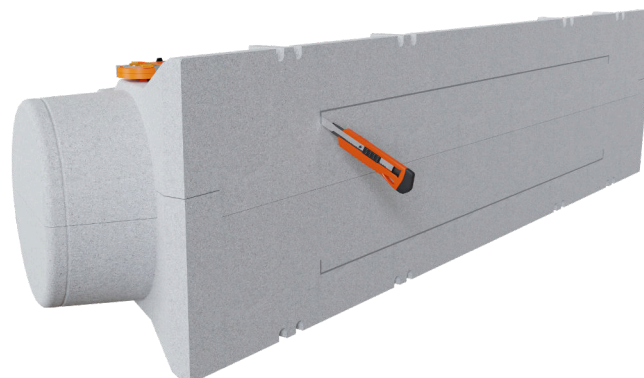

Découpez à l'aide d'un Cutter, ou d'un fil chaud en suivant méticuleusement l'empreinte ou le tracé de découpe.

14

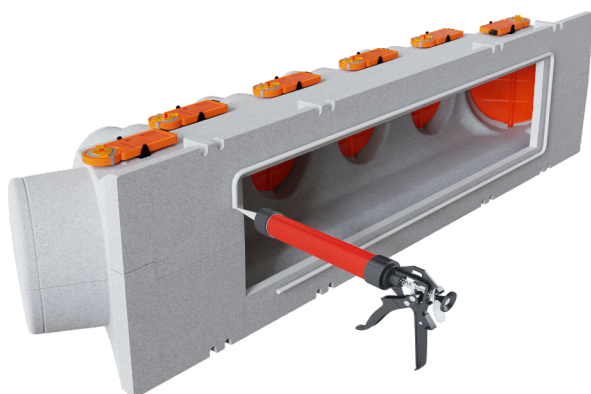

Nous conseillons l'utilisation d'un cordon de silicone en périmétrie de la découpe avant de l'appliquer contre l'évaporateur et assurer ainsi une parfaite étanchéité de paire avec la bande aluminium.

15

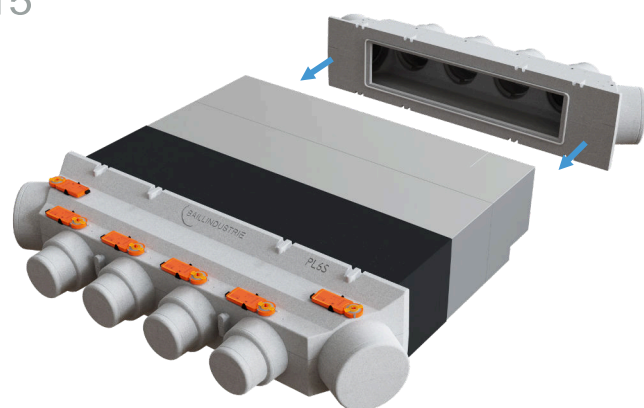

Répétez la même opération pour le plénum de reprise puis appliquez les plénums de soufflage et de reprise contre l'unité intérieure.

16



Utilisez les ergots afin de bien tendre les élastomères de fixation et ainsi lier les plénums de soufflage et de reprise.  
*Utilisez les différentes fenêtres des élastomères pour les tendre davantage*

17

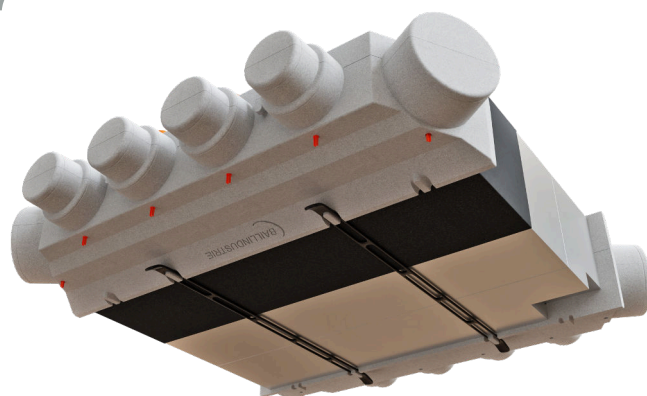

Pensez également à installer les élastomères par le dessous !





En suivant les lèvres de découpes prévues à cet effet, découpez les piquages selon les diamètres souhaités

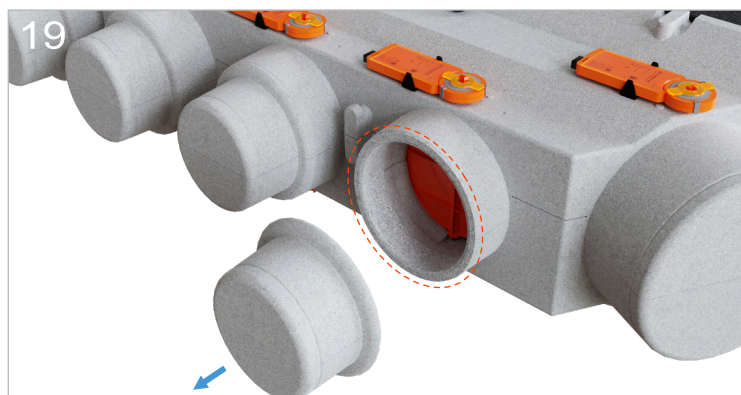

Après une découpe, quelques copeaux ou résidus de PSE peuvent subsister sur la périmétrie du piquage, n'hésitez pas à les retirer.



La forme légèrement cônique des piquages facilite grandement l'enclassement de la gaine. Répétez l'opération pour les autres piquages à raccorder.



Utilisez des liens de serrage pour achever la fixation de la gaine sur le piquage

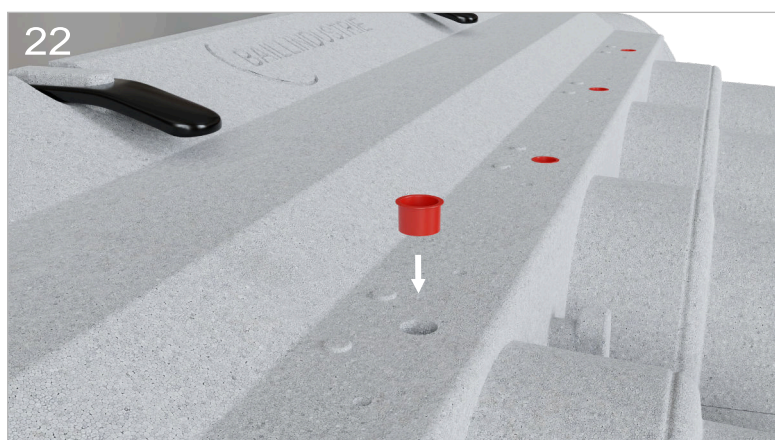

N'oubliez pas d'insérer les bouchons ABS dans les orifices du plénum de reprise ou de soufflage selon les besoins.

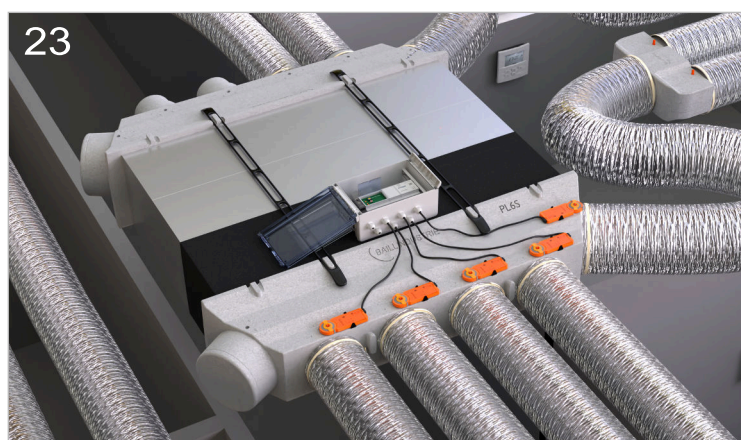

L'installation des plénums de soufflage et reprise est maintenant terminée !



**MISE EN SERVICE DE LA REGULATION :**



**a :** Raccordez l'alimentation **protégée 230V** au coffret de régulation :

- Section minimale du câble : **1.5 mm<sup>2</sup>**
- Type de câble : **Monobrin/Rigide**
- Protection au tableau de fourniture énergétique : **6A**

**b :** Raccordez le câble de liaison entre la passerelle de communication ( INTESIS BOX ) et l'unité intérieure gainable.  
Attention : Dans certains cas, pas d'INTESIS BOX mais une interface modbus universelle ( P.16 & P.20 de cette notice )

**c :** Insérez les 2 piles ( LR03 - AAA fournies ) dans chaque thermostat RADIO ainsi que dans l'horloge ( Veillez à la polarité )

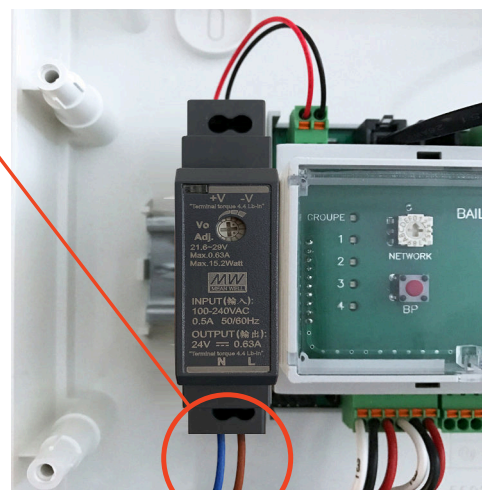
*NB : Aucune donnée ne peut être perdue lors du remplacement des piles ( thermostats ou horloge )*

Recommandations :

- La télécommande de l'unité intérieure doit être placée dans le volume traité et non dans les combles.
- Dans le cas d'une mise en œuvre avec câble multibrin l'étamage est interdit.
- Une cosse à sertir adaptée doit être utilisée si la partie du multibrin dénudée est supérieure à 8mm.
- La mise en œuvre d'un collier de serrage de type polyamide permettant le maintien des câbles d'alimentation 230V entre eux est recommandée afin que ceux-ci n'entrent pas en contact avec l'UC située à proximité.
- La mise en œuvre d'un collier de serrage de type polyamide permettant le maintien des câbles du 1er servomoteur entre eux est recommandée afin que ceux-ci n'entrent pas en contact avec l'alimentation située à proximité.
- La gaine de protection des câbles doit pénétrer à l'intérieur du coffret au-dessus du presse étoupe à minima de 15 mm.
- Installez le thermostat de préférence au droit de l'entrée de la pièce sans qu'il soit soumis aux rayonnements du soleil pouvant interférer sur la sonde.
- L'utilisation de la télécommande de l'unité intérieure est indispensable pour le réglage des pressions statiques, la lecture des défauts est également possible depuis les thermostats BAILLZONING ( Se reporter au manuel du fabricant. )

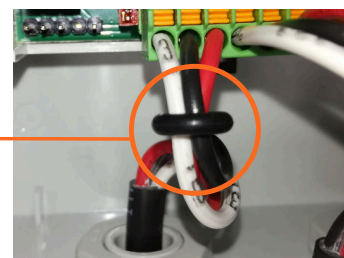
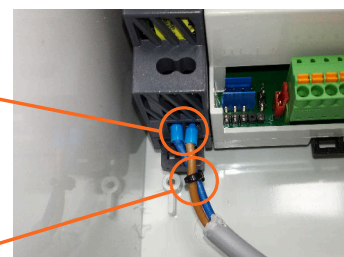











Aperçu de l'affichage d'un code erreur depuis le thermostat BAILLZONING :



SELECTION DU MODE CHAUFFAGE\*, CLIMATISATION, DESHUMIDIFICATION, VENTILATION OU ARRÊT GENERAL  
 ( \*Uniquement pour les régulations non bloquées en chaud )

**OBSERVATION :**

L'ensemble de la régulation ainsi que tous les thermostats se conforment automatiquement au mode sélectionné par le thermostat n°1

Mode chauffage		
Mode climatisation		
Mode déshumidification		
Mode Arrêt général*		
Mode Ventilation		

\*Si vous arrêtez le chauffage en Hiver, lorsque la température dans une pièce descend en-dessous de 10°C, l'appareil gainable se remettra en service automatiquement jusqu'à 10°C ( Température Hors Gel 10°C )

MARQUES : AIRWELL® - BOSCH® - CARRIER® - COOLSMART® - MIDEA®

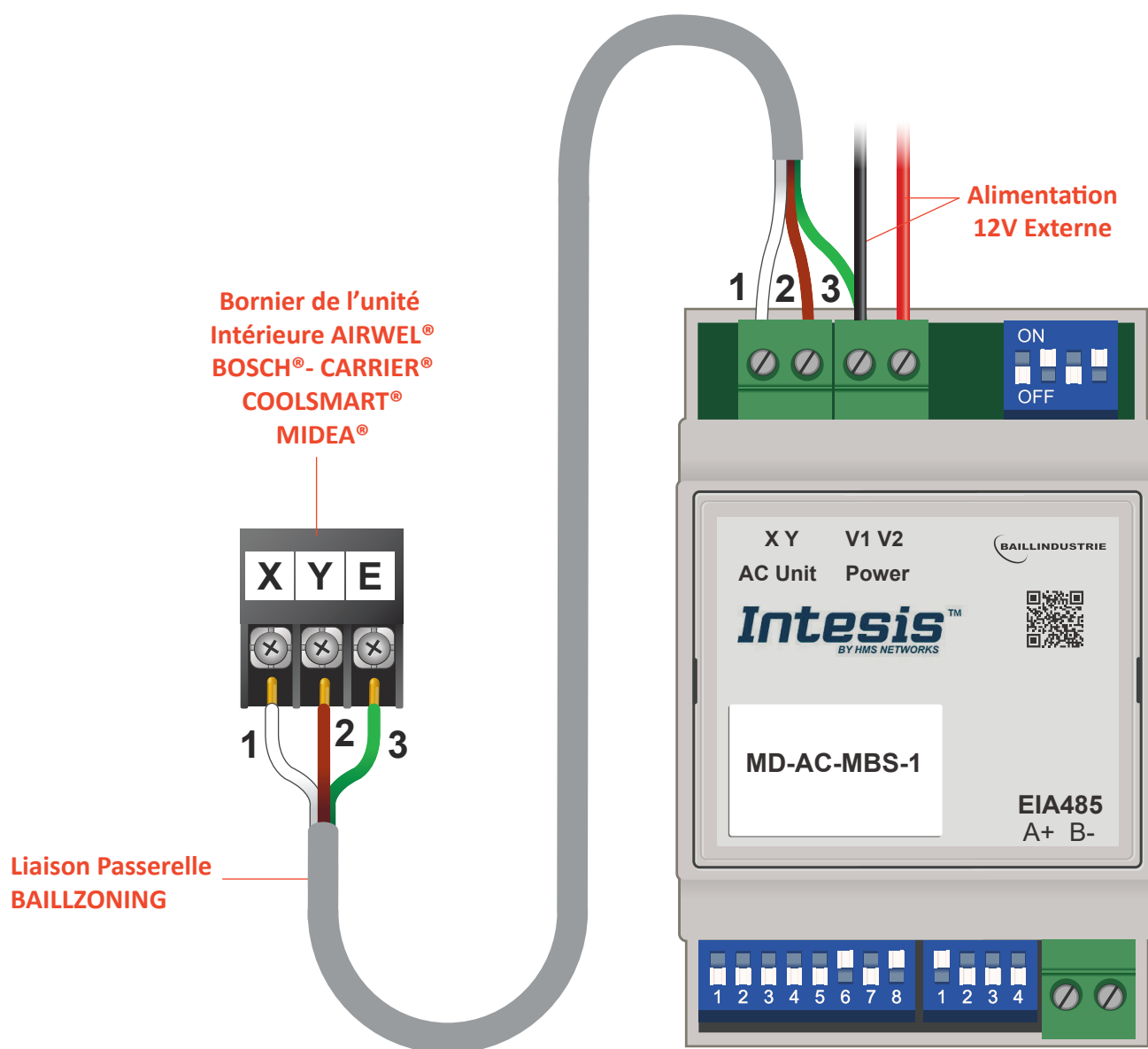

• POUR TOUT RÉGLAGE SPÉCIFIQUE ( RÉGLAGE PRESSION STATIQUE ENTRE AUTRE ), LA TELECOMMANDE DU FABRICANT DOIT ALORS ETRE RACCORDÉE.

• NE PAS BRANCHER LA TELECOMMANDE DU FABRIQUANT DIRECTEMENT SUR X-Y !

( RÉFÉREZ VOUS AU MANUEL DU FABRICANT POUR TOUTE MODIFICATION PROPRE A LA MACHINE )



NE JAMAIS RACCORDER LE 230V SUR UNE PASSERELLE DE COMMUNICATION !

MARQUE : DAIKIN ®

**MISE EN ESCLAVE  
TELECOMMANDE MADOKA**

1. Brancher la Télécommande MADOKA en parallèle de la régulation sur P1-P2 de l'unité intérieure  
Résultat : Elle démarre automatiquement
2. Attendre qu'une erreur U5/U8 apparaisse à l'écran.
3. Lorsque l'erreur U5 ou U8 apparait, appuyer sur la touche et maintenir enfoncé jusqu'à ce que "2" apparaisse à l'écran.  
Résultat : La télécommande est à présent désignée comme esclave.

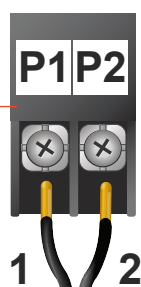
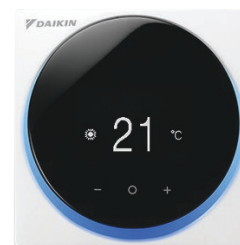
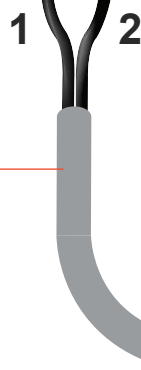
 Bornier de l'unité  
Intérieure DAIKIN

 Liaison Passerelle  
BAILLZONING

 Avec  
Télécommande  
MADOKA®  
branchée

OU

 Sans  
Télécommande  
DAIKIN branchée

• PAR DÉFAUT, L'INTESIS EST PARAMÉTRÉE SANS TÉLÉCOMMANDE DAIKIN

• POUR TOUT RÉGLAGE SPÉCIFIQUE ( RÉGLAGE PRESSION STATIQUE ENTRE AUTRE ), LA TELECOMMANDE DAIKIN DOIT ALORS ETRE RACCORDÉE, **VEILLEZ DONC AU RÉGLAGE DU MICRO SWITCH\* CI-DESSUS !**

( RÉFÉREZ VOUS AU MANUEL DU FABRICANT POUR TOUTE MODIFICATION PROPRE A LA MACHINE )



**NE JAMAIS RACCORDER LE 230V SUR UNE PASSERELLE DE COMMUNICATION !**

MARQUE : DAIKIN ®

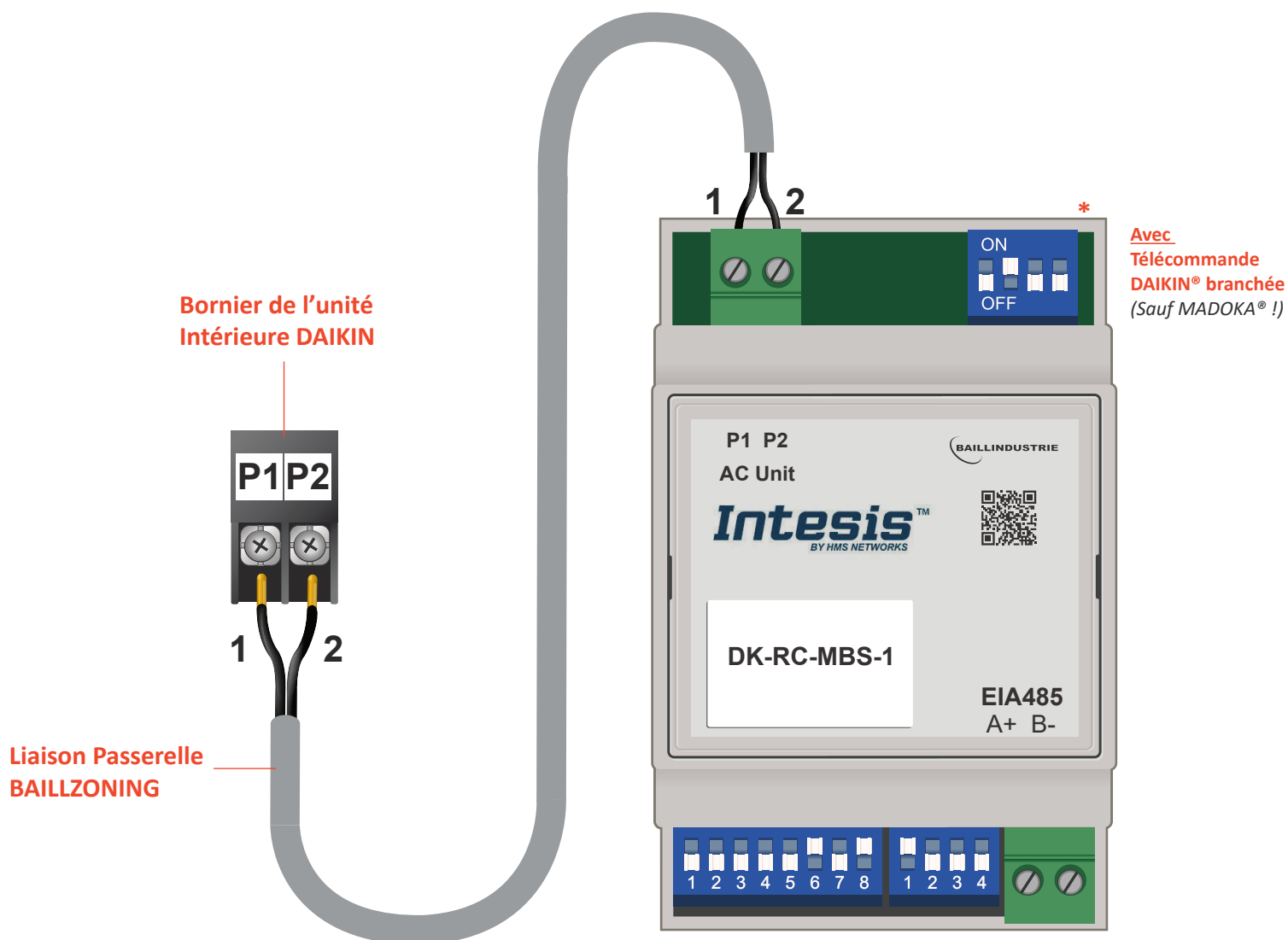

- POUR TOUT RÉGLAGE SPÉCIFIQUE ( RÉGLAGE PRESSON STATIQUE ENTRE AUTRE ), LA TELECOMMANDE DAIKIN DOIT ALORS ETRE RACCORDEE, **VEILLEZ DONC AU RÉGLAGE DU MICRO SWITCH\* CI-DESSUS !**

( RÉFÉREZ VOUS AU MANUEL DU FABRICANT POUR TOUTE MODIFICATION PROPRE A LA MACHINE )



**NE JAMAIS RACCORDER LE 230V SUR UNE PASSERELLE DE COMMUNICATION !**

MARQUE : DE DIETRICH®

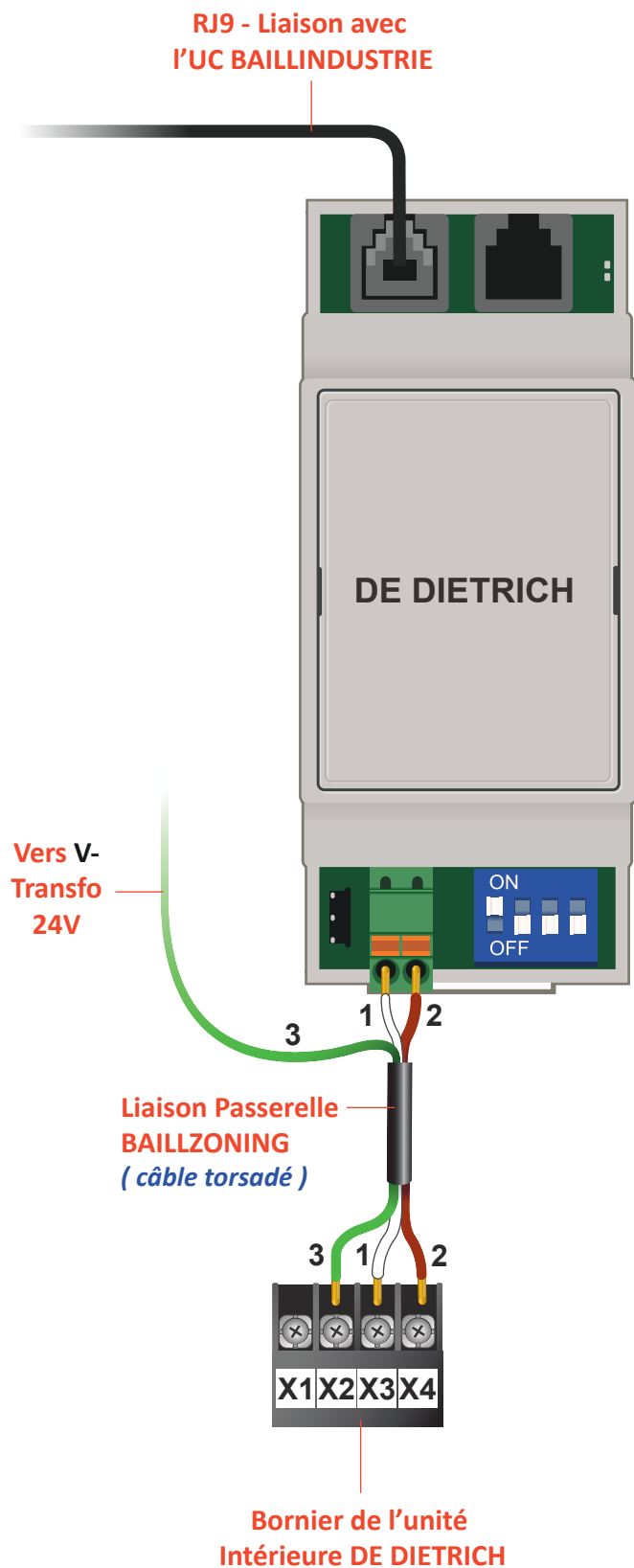

**NE JAMAIS RACCORDER LE 230V SUR UNE PASSERELLE DE COMMUNICATION !**

**POUR LE BON FONCTIONNEMENT DE LA REGULATION, NE PAS CONNECTER LA TELECOMMANDE DE DIETRICH !**

**( RÉFÉREZ VOUS AU MANUEL DU FABRICANT POUR TOUTE MODIFICATION PROPRE A LA MACHINE )**



MARQUES : ATLANTIC ® - FUJITSU ® - GENERAL ® ( R32 & R410A )

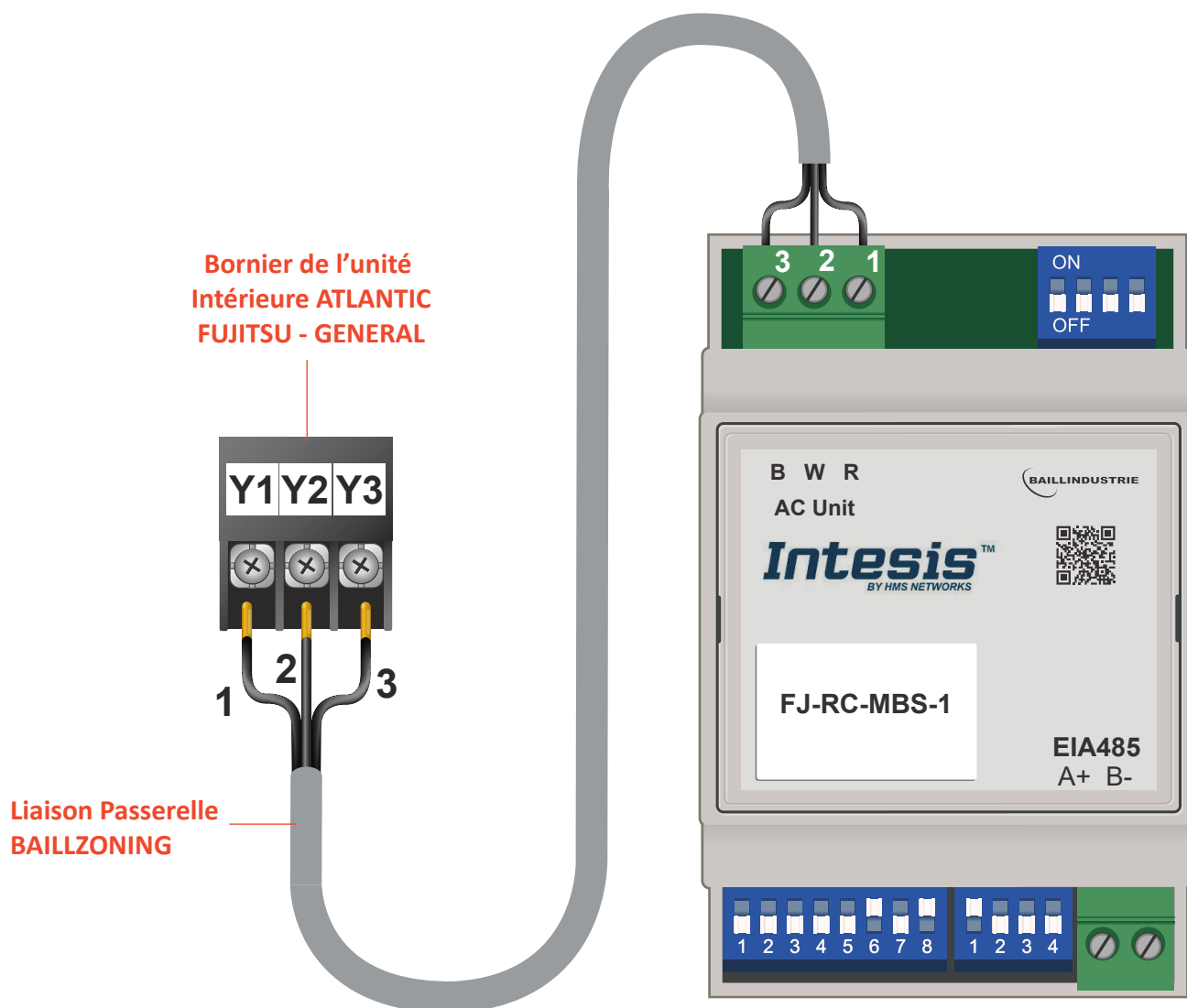

- IL EST INDISPENSABLE DE METTRE EN PLACE LA TÉLÉCOMMANDE 3 FILS FUJITSU DANS LE VOLUME TRAITÉ !
- POUR TOUT RÉGLAGE SPÉCIFIQUE ( RÉGLAGE PRESSION STATIQUE ENTRE AUTRE ), LA TELECOMMANDE FUJITSU DOIT ALORS ETRE RACCORDÉE.

( RÉFÉREZ VOUS AU MANUEL DU FABRICANT POUR TOUTE MODIFICATION PROPRE A LA MACHINE )



NE JAMAIS RACCORDER LE 230V SUR UNE PASSERELLE DE COMMUNICATION !

MARQUES : ATLANTIC ® - FUJITSU ® - GENERAL ® ( R32 )

**CABLAGE ET PRÉREQUIS AVANT L'INSTALLATION DE LA RÉGULATION BAILLZONING**

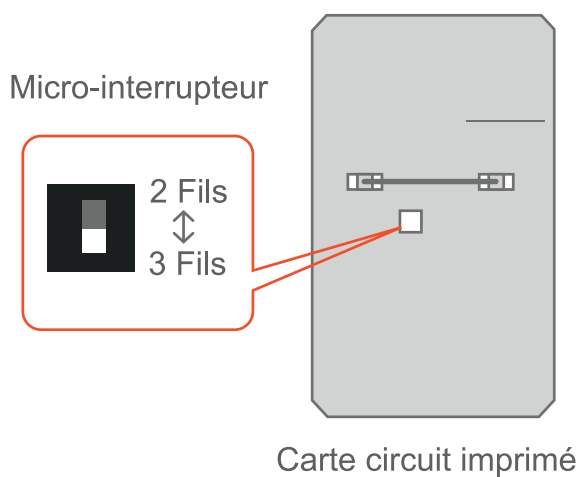
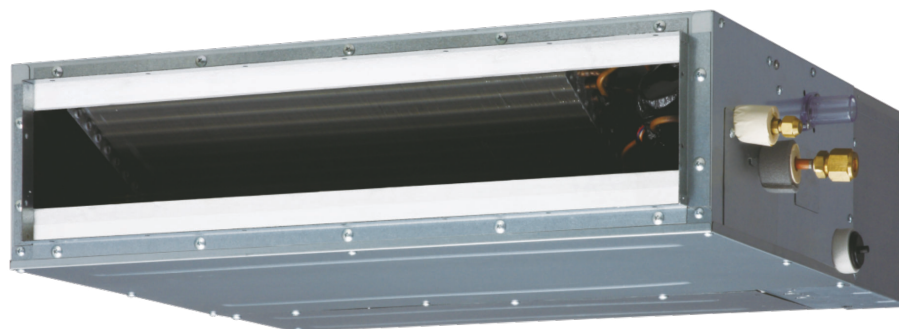

### Télécommande à 3 fils

**1. Câbler**

Câblage de la télécommande

Terre  
Rouge  
Blanc  
Noir

**2. Régler le micro-interrupteur sur 3 WIRE**

Connexion des pièces en option 3 WIRE (3 fils)

## MISE EN ESCLAVE TÉLÉCOMMANDE FILAIRE FUJITSU® UTY-RVNYM ( code : 875019 )

**La Télécommande FUJITSU® est dotée d'une sonde de température, il est donc indispensable qu'elle soit placée dans le volume traité et non dans les combles/faux-plafond**

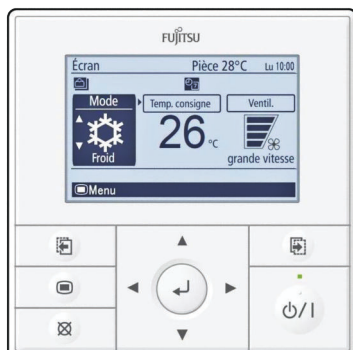

1. **Unité intérieure hors tension** Modifier le commutateur 1 en **ON** sur la Télécommande FUJITSU®

2. Mettre tous les thermostats BAILLZONING sur **OFF**



3. Appuyer deux fois sur le bouton  pour atteindre le **SOUS MENU**

4. Une fois dans le **SOUS MENU** appuyer simultanément pendant 5 secondes sur  et  pour atteindre **MAINTENANCE / ENTRETIEN**

5. Puis  pour sélectionner **REGLAGE FONCTION** et enfin  pour valider.

6. Adresse télécommande doit être à **00**.

Appuyer sur  pour atteindre **NUMÉRO FONCTION** puis  pour atteindre la fonction 42.

• Une fois la **fonction 42** sélectionnée, appuyer sur  pour atteindre **NUMÉRO VALEUR** et  pour obtenir **01**.

• Appuyer sur  pour transférer les informations à l'unité intérieure.

• Si **01** ne clignote pas, la procédure a correctement été prise en compte.



7. Appuyer deux fois sur la touche  pour retourner dans le **SOUS MENU**.

8. Mettre l'unité intérieure hors tension pendant 30 secondes afin d'enregistrer les paramètres.

9. Afin d'activer la sonde sur la télécommande dans le sous-menu :

Appuyer deux fois sur le bouton  pour atteindre le **SOUS MENU**

• appuyer sur  pour atteindre **COMM. CPT. THER** puis valider avec 

• appuyer sur  pour atteindre **ON** puis appuyer à nouveau sur  pour valider l'opération.

10. Appuyer sur  pour retourner au menu principal de la télécommande FUJITSU®

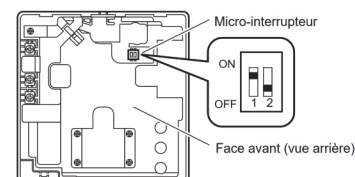

MARQUE : GREE ®

RJ9 - Liaison avec  
l'UC BAILLINDUSTRIE

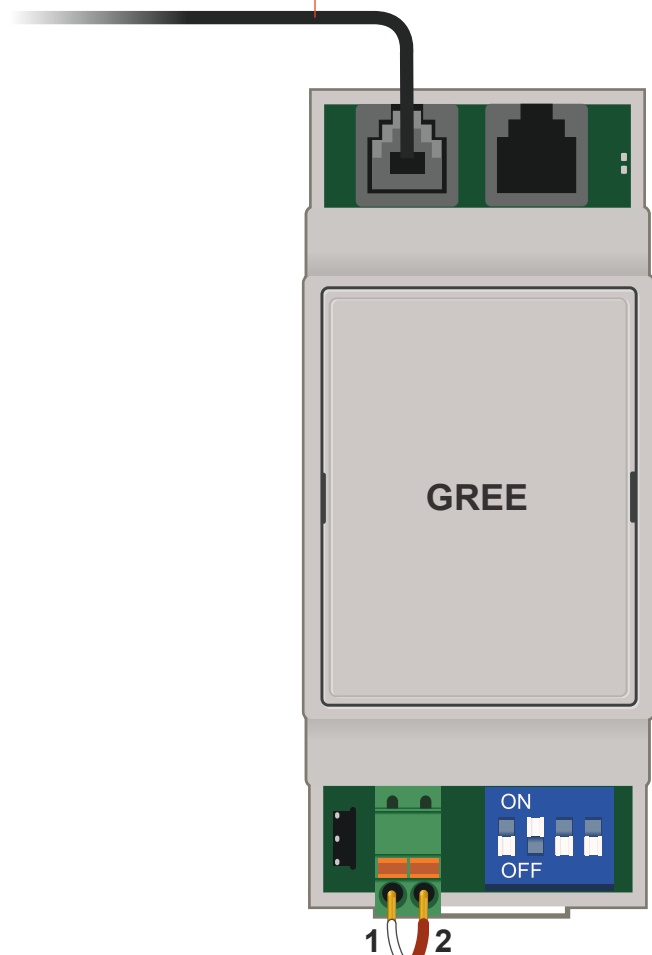

**NE JAMAIS RACCORDER LE 230V  
SUR UNE PASSERELLE DE COMMUNICATION !**

**( RÉFÉREZ VOUS AU MANUEL DU  
FABRICANT POUR TOUTE MODIFICATION  
PROPRE A LA MACHINE )**

Liaison Passerelle  
BAILLZONING  
( câble torsadé )

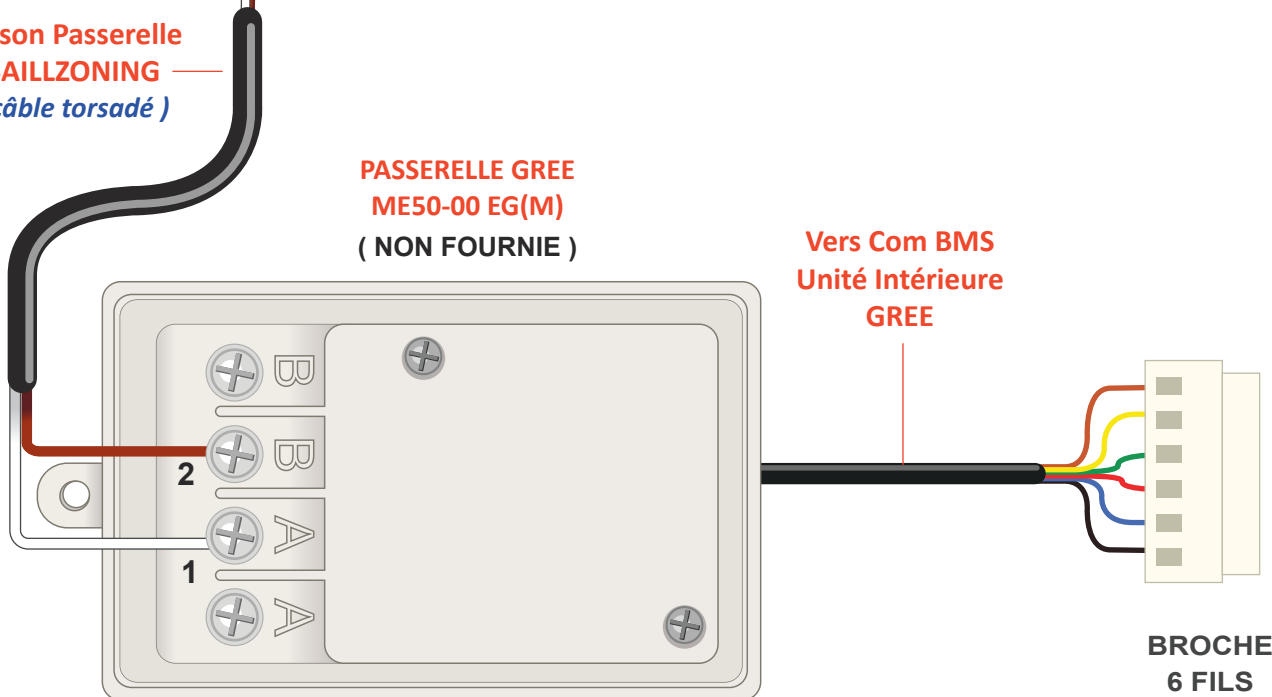

PASSERELLE GREE  
ME50-00 EG(M)  
( NON FOURNIE )





Vers Com BMS  
Unité Intérieure  
GREE

BROCHE  
6 FILS

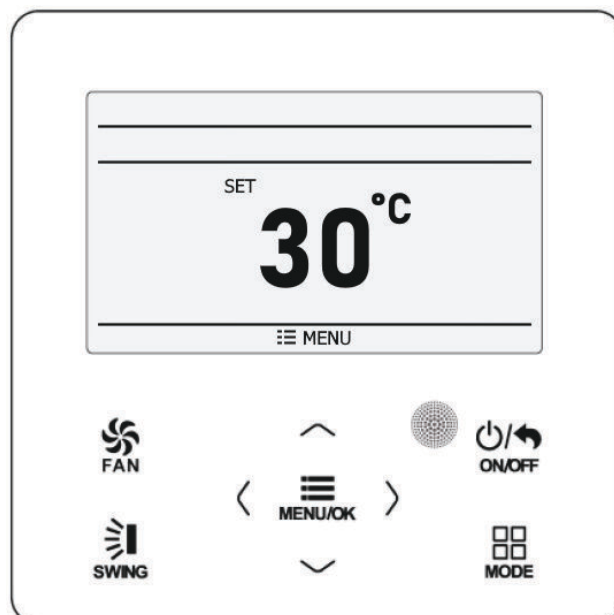

## Paramétrage GREE® U-Match 5 Series R32 - Télécommande XE71-42/G

1. Restez appuyé sur les 2 touches  et  simultanément pendant 5 secondes.

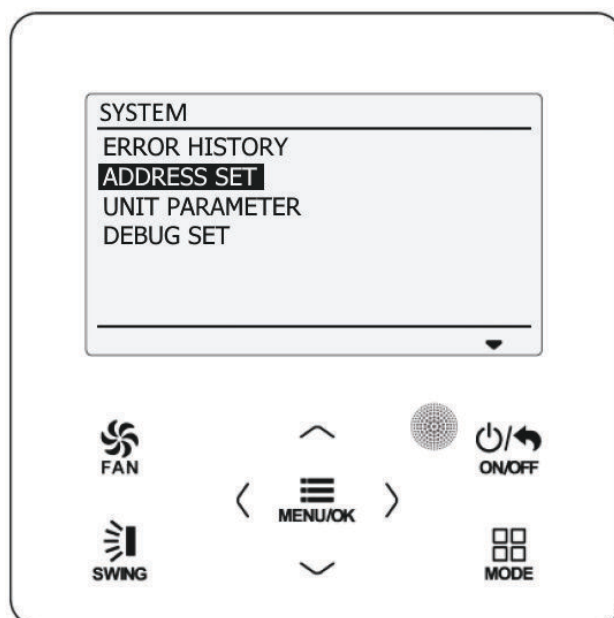

2. Sélectionnez le menu «ADDRESS SET» à l'aide de la touche  puis validez en appuyant sur la touche .



3. Changez le paramètre «Address mode» en le passant de 0 à 1 en appuyant sur la touche  puis validez avec la touche .

**Vérifiez que le paramètre « remote control adress » est bien à 1, sinon modifiez-le.**

4. Revenez à l'écran principal avec la touche .

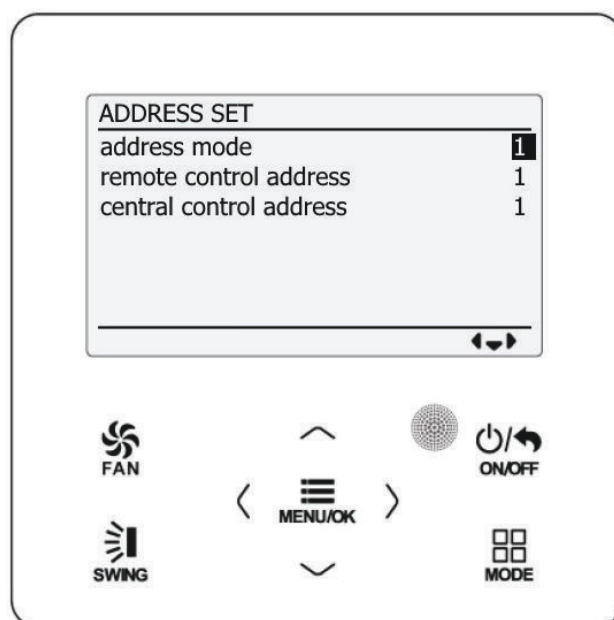

**NOTA : Dans le menu « DEBUG SET », ne modifiez pas le paramètre « temp correction of the return air » qui doit impérativement rester à 2°C par défaut !**

MARQUE : HITACHI ® ( Gamme RPI ) FSNE

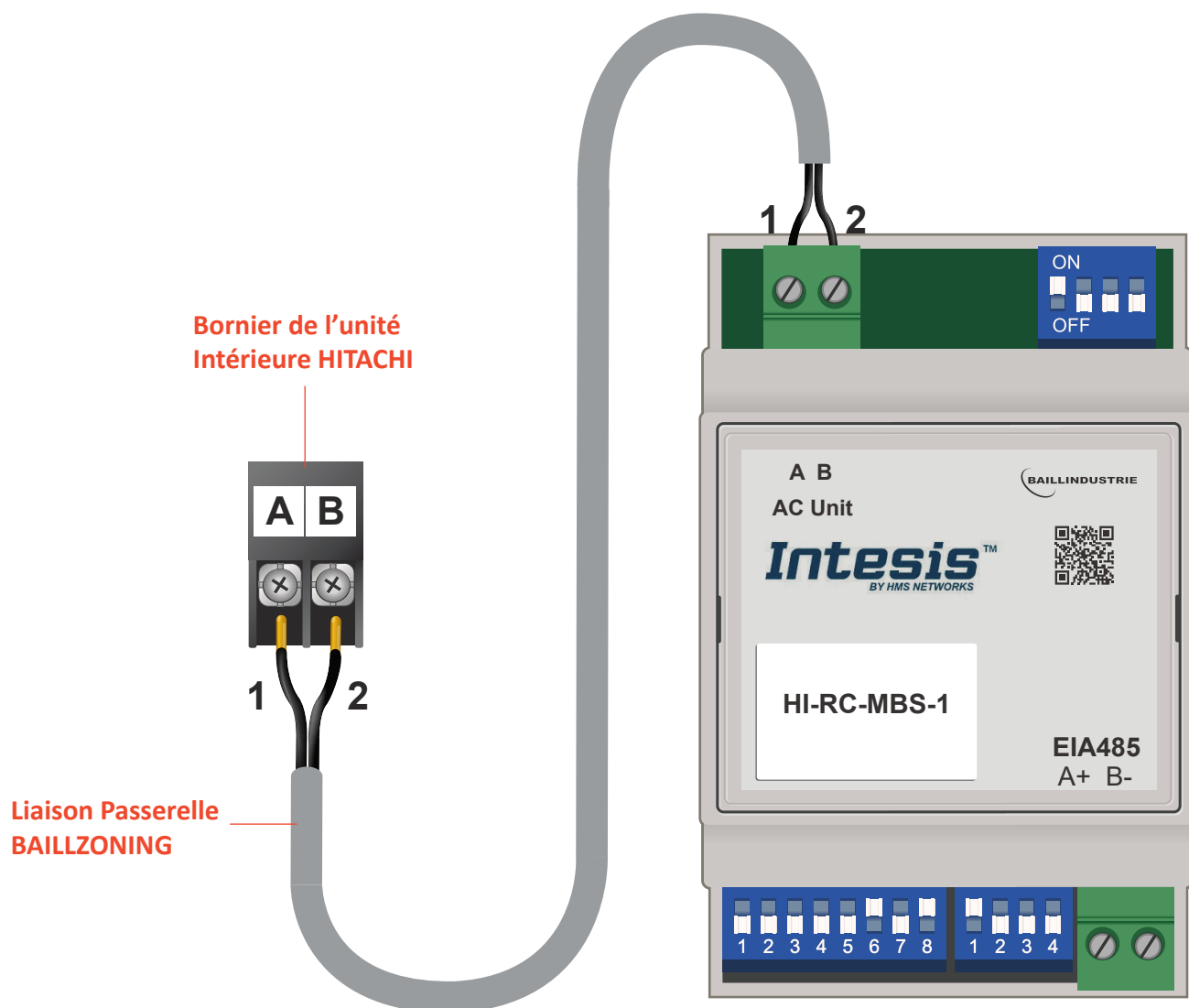

- POUR TOUT RÉGLAGE SPÉCIFIQUE ( RÉGLAGE PRESSION STATIQUE ENTRE AUTRE ), LA TELECOMMANDE HITACHI DOIT ALORS ETRE RACCORDÉE.

( RÉFÉREZ VOUS AU MANUEL DU FABRICANT POUR TOUTE MODIFICATION PROPRE A LA MACHINE )



**NE JAMAIS RACCORDER LE 230V SUR UNE PASSERELLE DE COMMUNICATION !**



MARQUE : LG ®

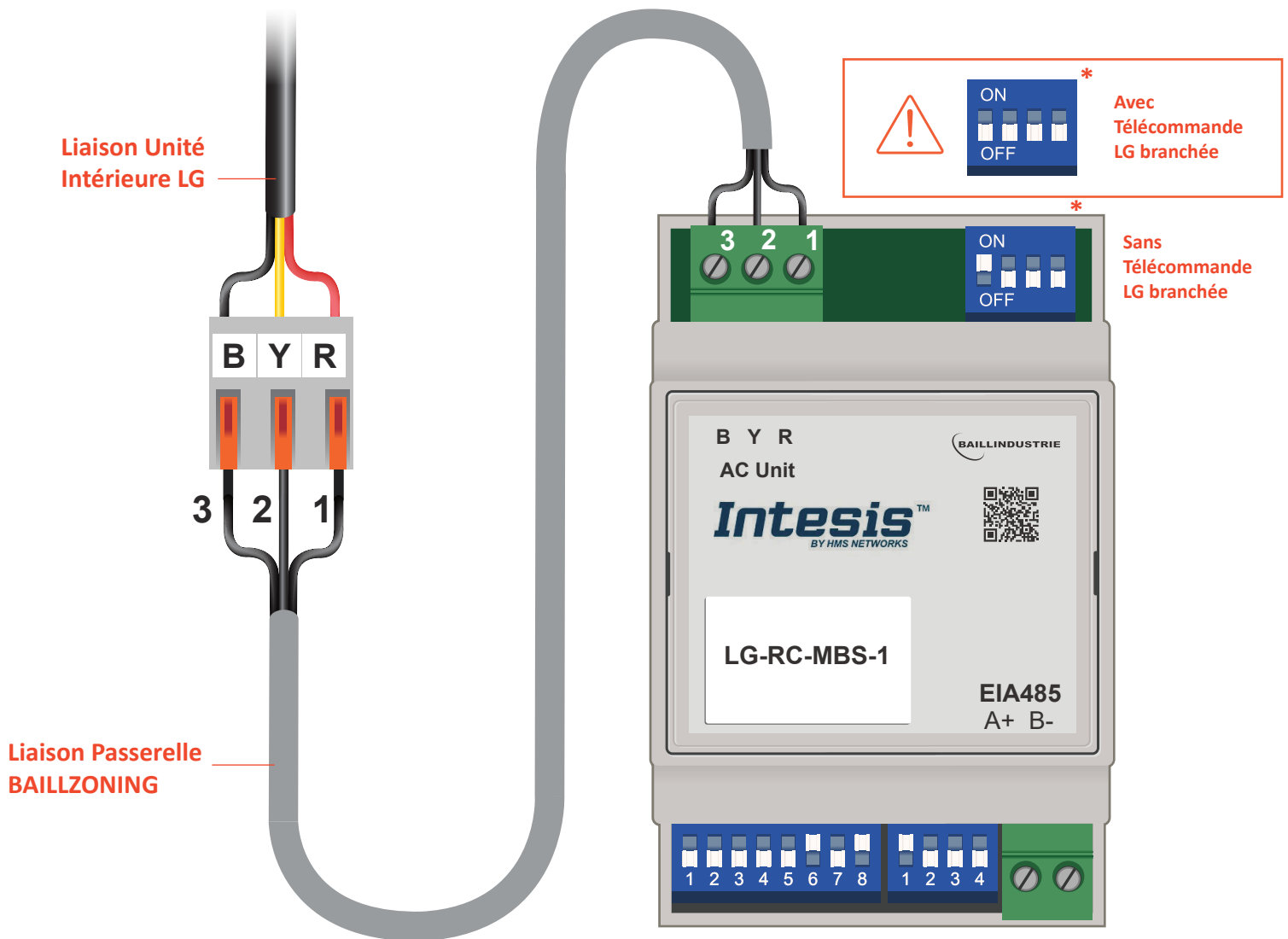

- PAR DÉFAUT, L'INTESIS EST PARAMÉTRÉE SANS TÉLÉCOMMANDE LG
- POUR TOUT RÉGLAGE SPÉCIFIQUE ( RÉGLAGE PRESSION STATIQUE ENTRE AUTRE ), LA TELECOMMANDE LG DOIT ALORS ETRE RACCORDÉE, **VEILLES DONC AU RÉGLAGE DU MICRO SWITCH\* CI-DESSUS !**

( RÉFÉREZ VOUS AU MANUEL DU FABRICANT POUR TOUTE MODIFICATION PROPRE A LA MACHINE )



**NE JAMAIS RACCORDER LE 230V SUR UNE PASSERELLE DE COMMUNICATION !**

MARQUE : MITSUBISHI ELECTRIC ®

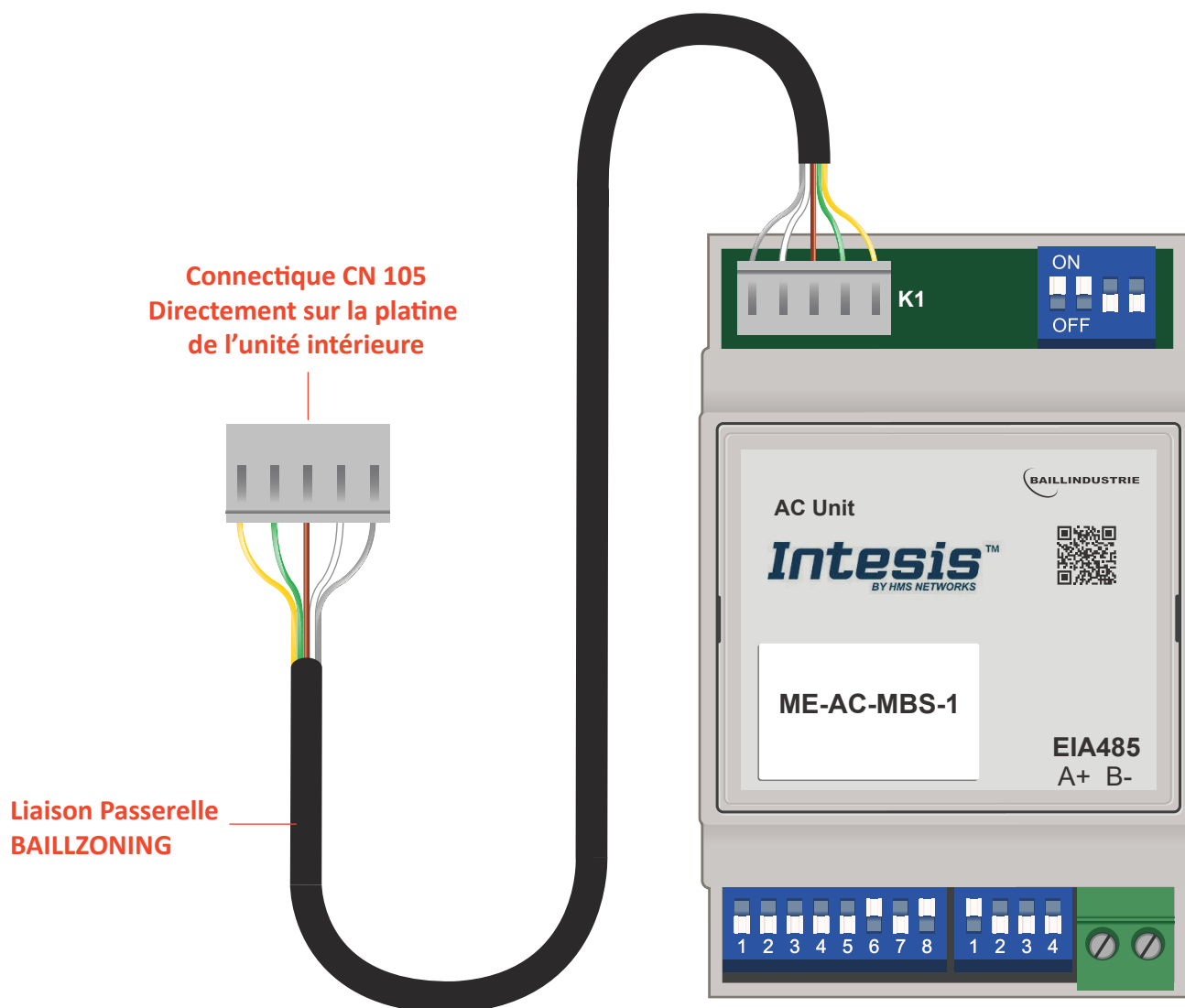

- POUR TOUT RÉGLAGE SPÉCIFIQUE ( RÉGLAGE PRESSON STATIQUE ENTRE AUTRE ), LA TELECOMMANDE MITSUBISHI ELECTRIC DOIT ALORS ETRE RACCORDÉE.

( RÉFÉREZ VOUS AU MANUEL DU FABRICANT POUR TOUTE MODIFICATION PROPRE A LA MACHINE )



**NE JAMAIS RACCORDER LE 230V SUR UNE PASSERELLE DE COMMUNICATION !**

MARQUE : MITSUBISHI HEAVY INDUSTRIES ®

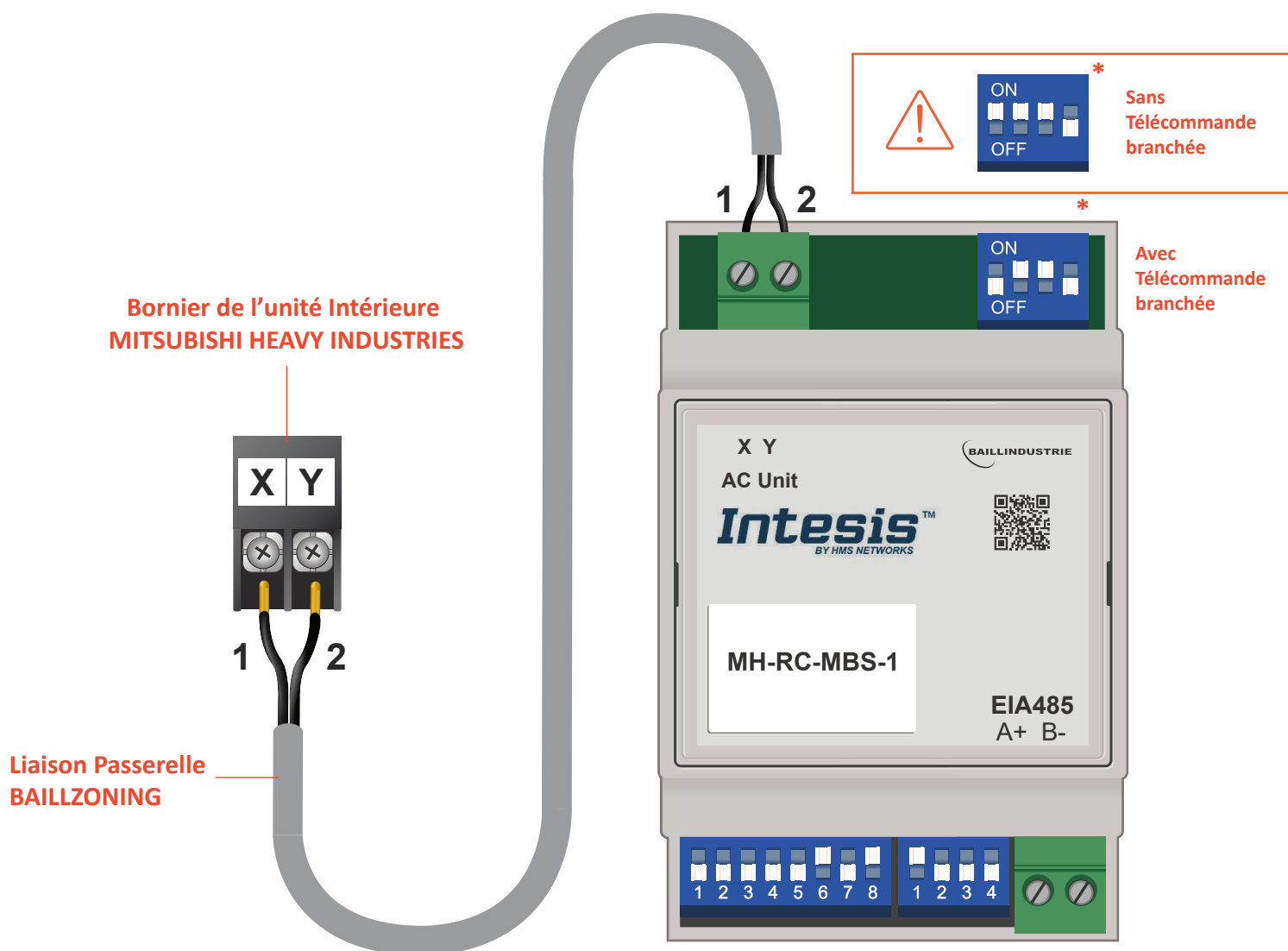

- POUR TOUT RÉGLAGE SPÉCIFIQUE ( RÉGLAGE PRESSION STATIQUE ENTRE AUTRE ), LA TELECOMMANDE MITSUBISHI HEAVY INDUSTRIES DOIT ALORS ETRE RACCORDÉE, VEILLEZ DONC AU RÉGLAGE DU MICRO SWITCH\* CI-DESSUS !

( RÉFÉREZ VOUS AU MANUEL DU FABRICANT POUR TOUTE MODIFICATION PROPRE A LA MACHINE )



**NE JAMAIS RACCORDER LE 230V SUR UNE PASSERELLE DE COMMUNICATION !**

MARQUE : PANASONIC ® ( Gamme S- )

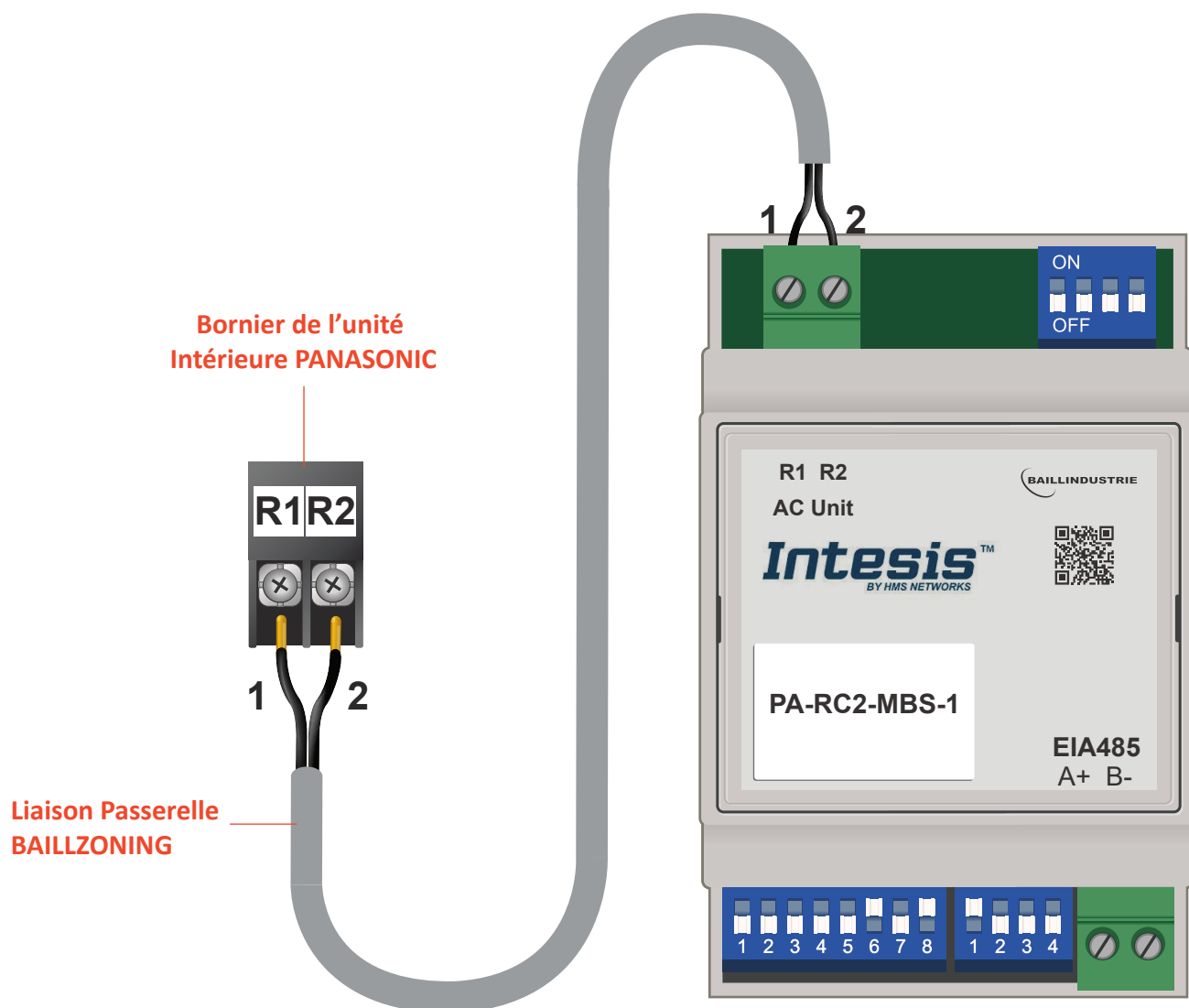

- POUR TOUT RÉGLAGE SPÉCIFIQUE ( RÉGLAGE PRESSION STATIQUE ENTRE AUTRE ), LA TELECOMMANDE PANASONIC DOIT ALORS ETRE RACCORDÉE.

( RÉFÉREZ VOUS AU MANUEL DU FABRICANT POUR TOUTE MODIFICATION PROPRE A LA MACHINE )



**NE JAMAIS RACCORDER LE 230V SUR UNE PASSERELLE DE COMMUNICATION !**

MARQUE : PANASONIC ® ( Gamme CS- )

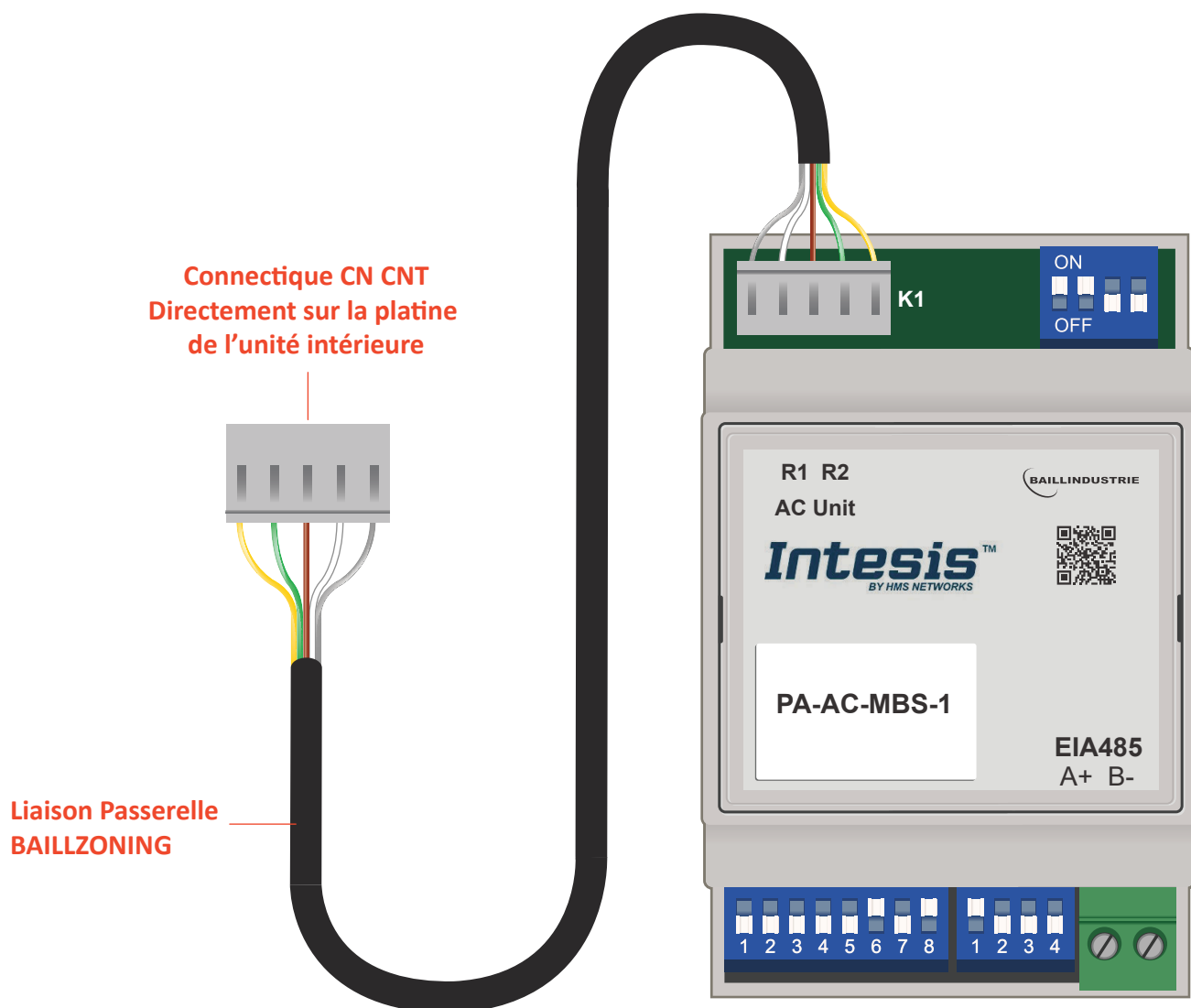

- POUR TOUT RÉGLAGE SPÉCIFIQUE ( RÉGLAGE PRESSION STATIQUE ENTRE AUTRE ), LA TELECOMMANDE PANASONIC DOIT ALORS ETRE RACCORDÉE.

( RÉFÉREZ VOUS AU MANUEL DU FABRICANT POUR TOUTE MODIFICATION PROPRE A LA MACHINE )



**NE JAMAIS RACCORDER LE 230V SUR UNE PASSERELLE DE COMMUNICATION !**

MARQUE : SAMSUNG ® ( Gamme NASA )

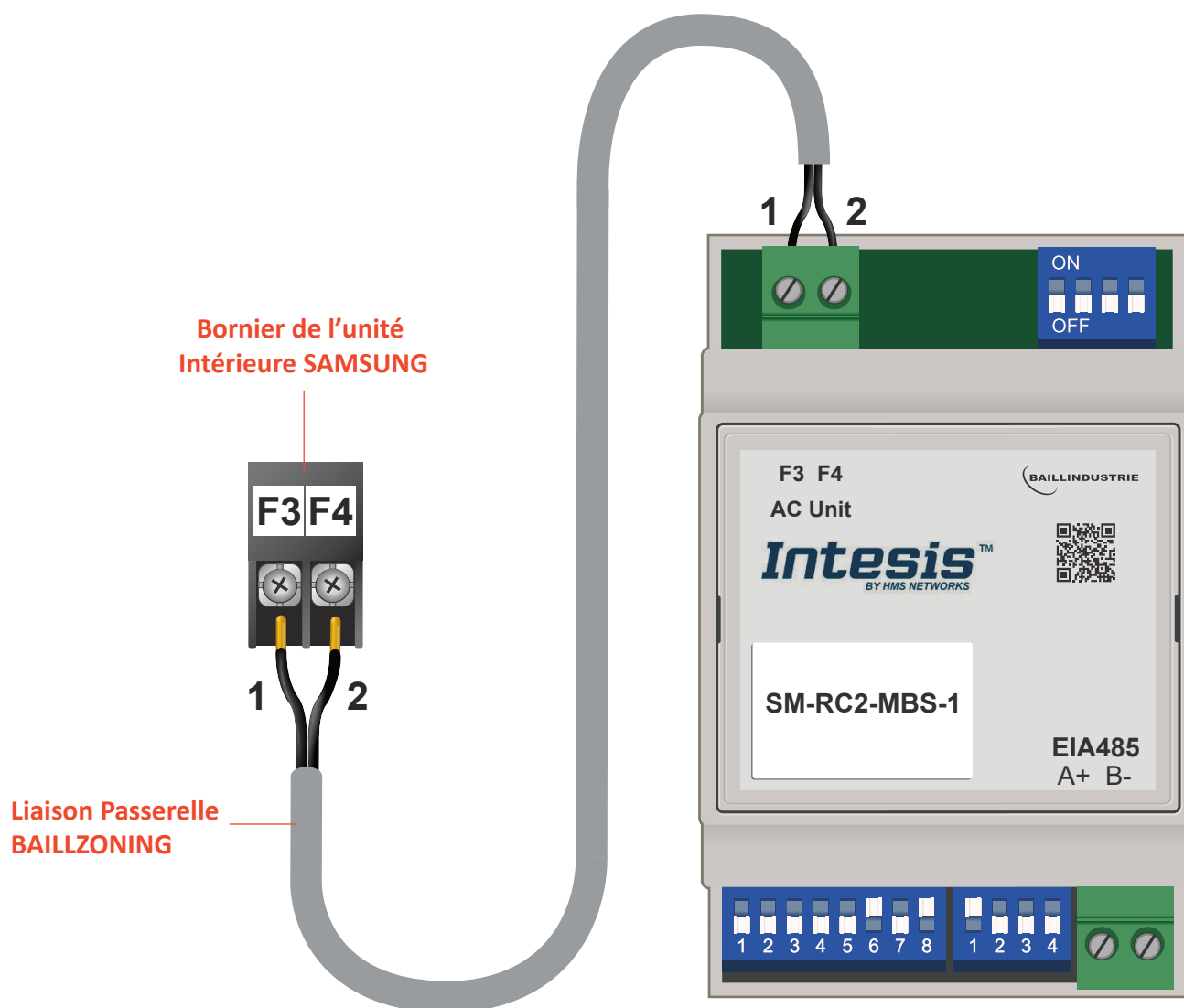

- POUR TOUT RÉGLAGE SPÉCIFIQUE ( RÉGLAGE PRESSION STATIQUE ENTRE AUTRE ), LA TELECOMMANDE SAMSUNG DOIT ALORS ETRE RACCORDÉE.

( RÉFÉREZ VOUS AU MANUEL DU FABRICANT POUR TOUTE MODIFICATION PROPRE A LA MACHINE )



**NE JAMAIS RACCORDER LE 230V SUR UNE PASSERELLE DE COMMUNICATION !**



MARQUE : TOSHIBA ®

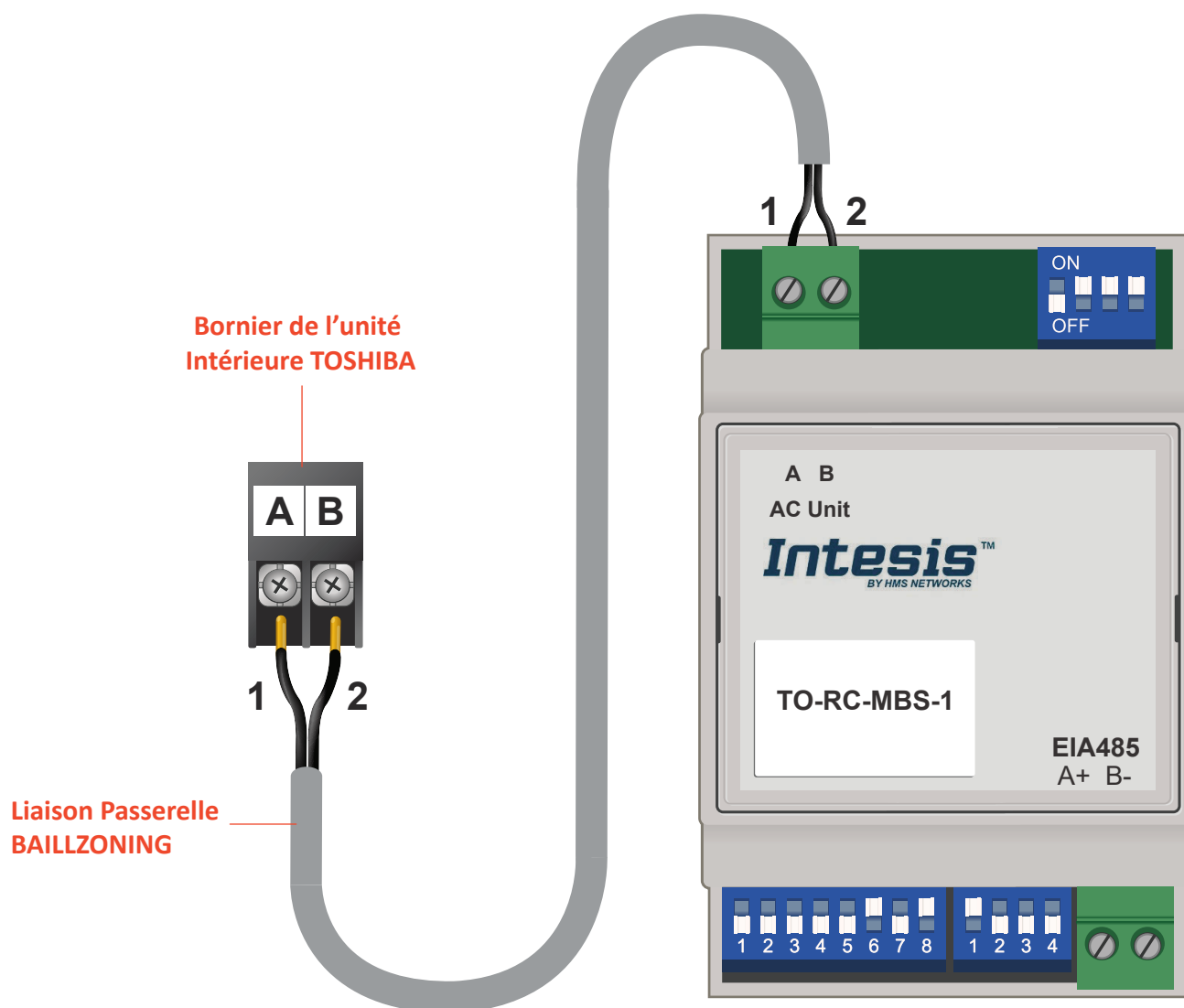

- POUR TOUT RÉGLAGE SPÉCIFIQUE ( RÉGLAGE PRESSION STATIQUE ENTRE AUTRE ), LA TELECOMMANDE TOSHIBA DOIT ALORS ETRE RACCORDÉE.

( RÉFÉREZ VOUS AU MANUEL DU FABRICANT POUR TOUTE MODIFICATION PROPRE A LA MACHINE )



**NE JAMAIS RACCORDER LE 230V SUR UNE PASSERELLE DE COMMUNICATION !**

## DIDACTICIEL DU THERMOSTAT DE REGULATION

*réf : THREG*

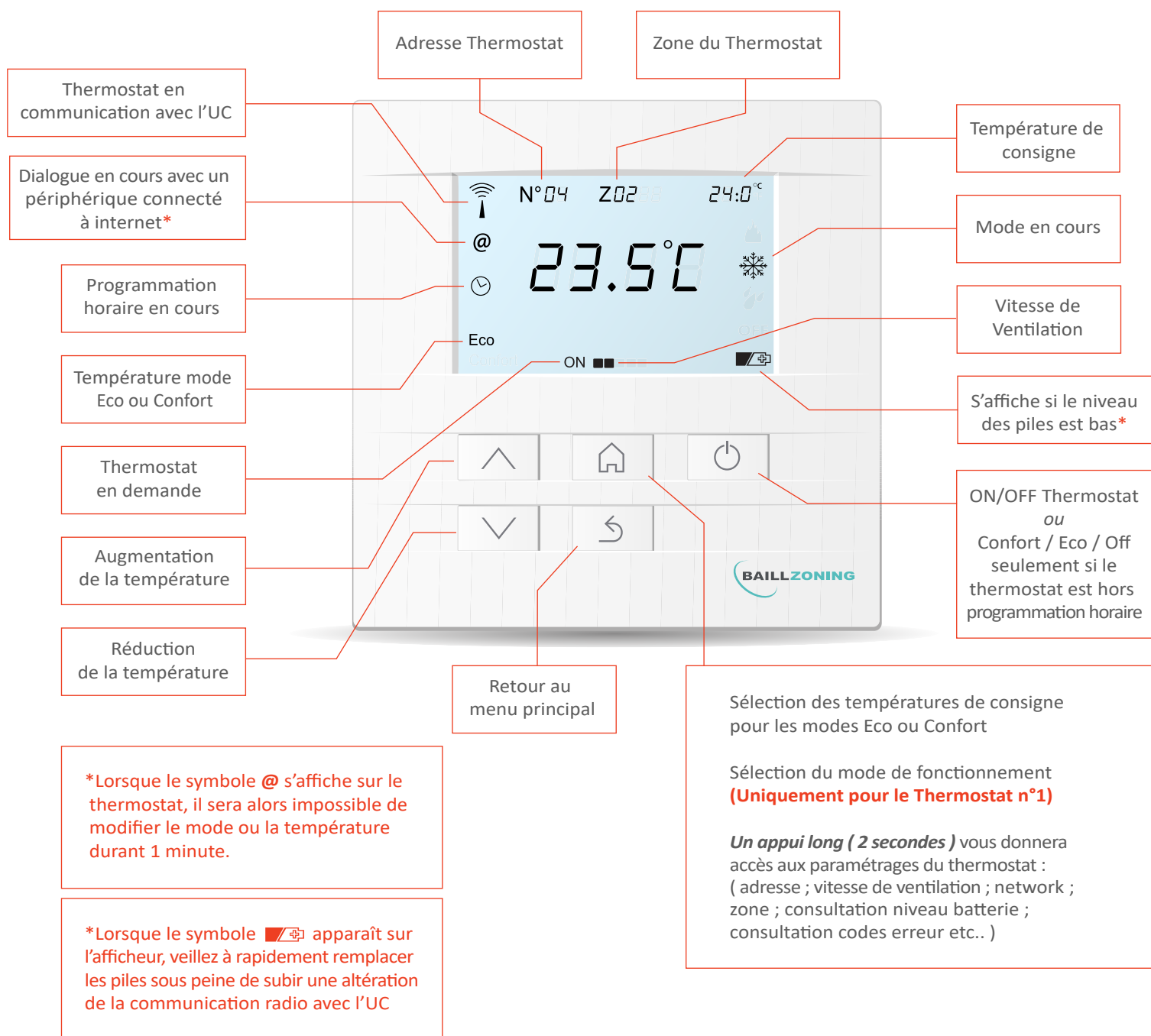

The diagram shows a BAILLZONING thermostat with a digital display and physical buttons. Callouts point to various elements:

- Adresse Thermostat**: Points to the 'N°04' on the display.
- Zone du Thermostat**: Points to 'Z02' on the display.
- Température de consigne**: Points to '24:0°C' on the display.
- Mode en cours**: Points to the snowflake icon on the display.
- Vitesse de Ventilation**: Points to the fan icon on the display.
- S'affiche si le niveau des piles est bas\***: Points to the battery icon on the display.
- ON/OFF Thermostat ou Confort / Eco / Off seulement si le thermostat est hors programmation horaire**: Points to the power button.
- Sélection des températures de consigne pour les modes Eco ou Confort**: Points to the up/down arrow buttons.
- Sélection du mode de fonctionnement (Uniquement pour le Thermostat n°1)**: Points to the house icon button.
- Un appui long ( 2 secondes ) vous donnera accès aux paramètres du thermostat : ( adresse ; vitesse de ventilation ; network ; zone ; consultation niveau batterie ; consultation codes erreur etc.. )**: Points to the power button.
- Retour au menu principal**: Points to the circular arrow button.
- Thermostat en communication avec l'UC**: Points to the Wi-Fi icon.
- Dialogue en cours avec un périphérique connecté à internet\***: Points to the '@' symbol.
- Programmation horaire en cours**: Points to the clock icon.
- Température mode Eco ou Confort**: Points to 'Eco' and '23.5°C' on the display.
- Thermostat en demande**: Points to the up arrow button.
- Augmentation de la température**: Points to the up arrow button.
- Réduction de la température**: Points to the down arrow button.

**\*Lorsque le symbole @ s'affiche sur le thermostat, il sera alors impossible de modifier le mode ou la température durant 1 minute.**

**\*Lorsque le symbole [Battery Icon] apparaît sur l'afficheur, veillez à rapidement remplacer les piles sous peine de subir une altération de la communication radio avec l'UC**

**NB : Notice de remplacement des piles du Thermostat en page 36**

**LECTURE ET MODIFICATION DES PARAMETRES INSTALLATEUR SUR LE THERMOSTAT :****LECTURE SEULE :**

Restez appuyé sur le bouton «  » pendant 2 secondes puis relâchez pour faire apparaître «CODE 0000» à l'écran.

Appuyez sur le bouton «  » pour valider.

Utilisez les flèches HAUT/BAS pour faire défiler les différents paramètres.

(Voir tableau liste des données ci-après page 8 )

**MODIFICATION :**

Afin d'effectuer des modifications sur les données installateur,

Restez appuyé sur le bouton «  » pendant 2 secondes puis relâchez pour faire apparaître «CODE 0000» à l'écran.



Appuyez 2 fois sur la flèche HAUT pour afficher «2000», puis appuyez une fois sur «  » pour valider.

Utilisez les flèches HAUT/BAS pour faire défiler les différents paramètres.

(Voir tableau liste des données ci-après page 28 )

Appuyez sur le bouton «  » pour éditer le paramètre affiché.

Utilisez les flèches HAUT/BAS pour modifier le paramètre.

Enfin, appuyez sur la touche «  » pour valider votre choix puis sur le bouton «  » afin de retourner à l'écran principal.

## LISTING DES PARAMETRES DU THERMOSTAT :



MODIFICATION



THERMOSTAT 1 UNIQUEMENT

**1. Adresse du Thermostat**

Une petite étiquette est présente au dos de chaque thermostat et doit correspondre à l'adresse ( De 1 à 12 ) ainsi que les numéros des servomoteurs ( Dans le cas d'un Pack )



**7. « PUIS rF » :** Ce paramètre permet de régler la puissance d'émission radio via 3 paliers prédéterminés allant de 1 à 3. Par défaut à 2.

**2. Vitesse de ventilation**

de l'unité intérieure choisie pour ce thermostat ( De 1 à 6 )

Exemple :

NB 01/02 = Petite Vitesse

NB 03/04 = Vitesse Moyenne

NB 05/06 = Grande Vitesse

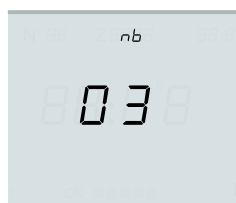

**8. Paramètre hystérésis du thermostat** réglable de 0,1°C à 1,0°C. Par défaut à 1,0°C

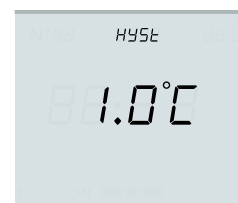
**3. Network du Thermostat**

Il s'agit du canal de communication qui doit toujours correspondre au Network de l'unité centrale :



**9. « dLSt » :** Mode « délestage » activable sur chaque thermostat afin de permettre d'ouvrir le servomoteur correspondant lorsqu'il y a une demande sur un autre thermostat.



**4. Zone à laquelle le thermostat peut appartenir à savoir :** 1 ou 2 Réglable sur l'horloge de programmation, ou la zone 0 pour sortir le thermostat de la programmation horaire.



**10. Mode dégivrage actif par défaut.** Cette fonction n'est disponible qu'en Mode Chaud et permet d'éviter de perturber le cycle de dégivrage de la machine.



**5. Permet d'étalonner de + ou - 2,5°C la température ambiante relevé par le thermostat.** L'écart de température est affichée en haut à droite. La température ambiante étalonnée est affichée au centre.



**11. « ALGO » :** Sélection de l'algorithme de fonctionnement de la régulation « On » pour un fonctionnement avec une consigne machine égale au plus grand delta de température ajouté à la température de reprise machine, ou « OFF »



**6. « rLcd » Paramètre de réglage de la fréquence des dialogues radio afin d'économiser les piles.** S'il est sur OFF dialogue toutes les 30 minutes ( au lieu de toutes les 5 à 15 mins )



( **mode par défaut** ) pour un fonctionnement plus direct avec une consigne machine égale à la température de consigne la plus haute parmi les thermostats.

## LISTING DES PARAMETRES DU THERMOSTAT :



MODIFICATION



THERMOSTAT 1 UNIQUEMENT

**12.** Mode test installateur

 Mode chaud : Ventil 1 pendant 5 min  
 puis ventil 3 pendant 15 mins.

Mode froid : Ventil 3 pendant 20 min

**15.** «COOL MIN» : Ce paramètre permet de limiter la température de consigne minimum de tous les thermostats pour le mode froid. (16/30°C)

**13.** «HEAt MIN» : Ce paramètre permet de limiter la température de consigne minimum de tous les thermostats pour le mode chaud. (16/30°C)

**16.** «COOL MAX» : Ce paramètre permet de limiter la température de consigne maximum de tous les thermostats pour le mode froid. (16/30°C)

**14.** «HEAt MAX» : Ce paramètre permet de limiter la température de consigne maximum de tous les thermostats pour le mode chaud. (16/30°C)

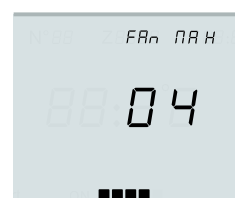
**17.** «FAn MAX» : Ce paramètre permet de limiter la vitesse de ventilation maximum de l'unité intérieure. (à 3 par défaut)

## LISTING DES PARAMETRES DU THERMOSTAT :

**18.** «Batt» correspond au niveau de charge des piles en Volt  
Pensez à le vérifier régulièrement. Pensez à changer les piles si < 2,4 V



**23.** UiFn Vitesse de ventilation de l'unité intérieure.  
Les vitesses sont susceptibles de varier selon les marques de gainables.



**19.** Fir correspond à la version logicielle du thermostat



**24.** UiSP Température de consigne de l'unité intérieure ( en°C )



**20.** UC correspond à la version logicielle de l'unité centrale.

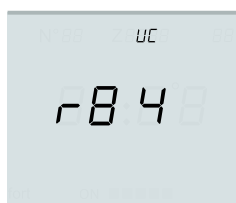

**25.** UirP :  
Température ambiante relevée par la sonde de reprise de l'unité intérieure ( en°C )

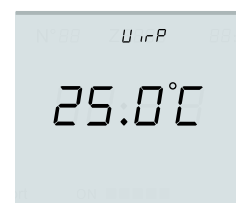

**21.** UiOn : Etat de l'Unité Intérieure  
0 = OFF ( Arrêt )  
1 = ON ( Marche )





**26.** UiEr :  
Codes Erreurs de l'Unité Intérieure  
Voir Tableau de Correspondances codes erreurs en ligne\*  
Affichage de «COMM» en cas d'erreur de communication entre l'Intesis et l'unité intérieure.



**22.** UiMd : Etat de l'Unité Extérieure  
mode 1 : chaud  
mode 2 : déshumidification  
mode 3 : ventilation  
mode 4 : froid



## VITESSES EN FONCTION DU NOMBRE DE THERMOSTATS EN DEMANDE

VITESSE MAX DE LA MACHINE 	NOMBRE DE THERMOSTATS EN DEMANDE 	VITESSE DE VENTILATION 
1	-	1
2	1 ou 2	1
	3 ou plus	2
3	1 ou 2	1
	3 ou 4	2
	5 ou plus	3
4	1	1
	2 ou 3	2
	4	3
	5 ou plus	4
5	6 ou plus	5





## MISE EN PLACE / REMPLACEMENT DES PILES DU THERMOSTAT

- 1** Si le thermostat est installé en saillie sur un mur, il vous suffit d'exercer une pression sur la partie supérieure du thermostat pour le libérer du support mural.



- 2** Si le thermostat est simplement posé, nous recommandons l'utilisation d'un outil ( sur l'exemple ci-contre il s'agit d'un petit tournevis plat ) afin de faire levier sur 2 des ergots du capot arrière du thermostat.

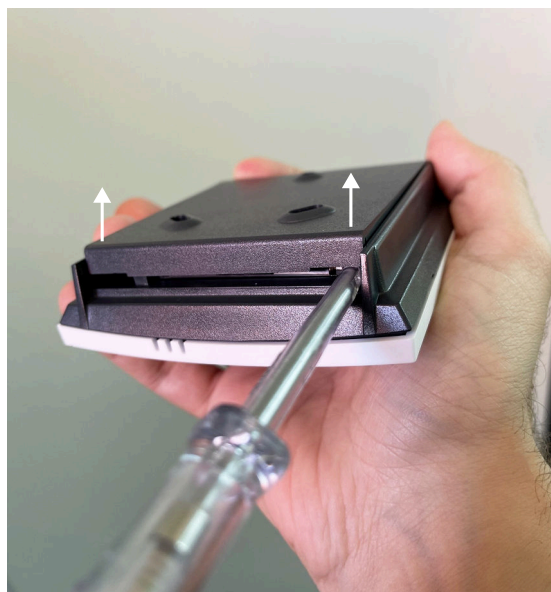



- 3** Vous aurez alors accès au compartiment des piles pour le remplacement de celles-ci. ( veuillez à la polarité )







## DONNEES TECHNIQUES DE LA REGULATION BAILLZONING®

- Type de régulateur : **Multizone, Tout ou rien ou à action PID**
- Type de zone : **Prévue pour une occupation occasionnelle ou permanente.**
- Groupes d'applications : **Multi-zone à détente directe, Air/Air.**
- Types de sortie : **Bornier à vis (Alimentation UC), Bornier enfichable (servomoteur)**
- Alimentation électrique : ( Voir tableau ci-dessous )
- Type de capteurs : **Capteur de température.**
- Conditions ambiantes de fonctionnement et de stockage : ( Voir tableau ci-dessous )
- Indice de protection : ( Voir tableau ci-dessous )

	Coffret de Régulation	Thermostat	Servomoteur
Alimentation	230V ~ 50Hz 0.5A 	2 piles 1.5V  LR03 <small>(Fournies)</small>	24V  0,5W
Indice de protection	IP20	IP10	IP54
T° de fonctionnement	0°C / +50°C	0°C / +40°C	NC
Dimension	modèle standard : 270x190x90mm grand modèle : 365x280x120mm	90x90x25mm	-
Fréquence Radio	868mHz	868mHz	-
Fixation	à plat / horizontal	mural	plenum
Interface réseau IP 10/100MBits/s	-	-	-
Protocole serveur distant	-	-	-





 Courant Continu   
  Courant Alternatif   
 N : Neutre   
 L : Phase   
  : Double isolation sans terre



- Dans le cas de l'installation de KIT de régulation uniquement -  
couple de serrage recommandé pour les presse-étoupes :

Réf	PG 9	PG 11
Couple ( Nm )	3,7	3,7
Couple ( In-lbs )	33	33

Caractéristiques du câble de liaison entre la passerelle de communication (INTESIS BOX)  
et l'unité intérieure gainable, suivant modèle:

- FJ-RC-MBS1 / LG-RC-MBS1 / ME-AC-MBS1 / PA-AC-MBS1 : **12V  0.06A**
- DK-RC-MBS1 / HI-RC-MBS1 / MH-RC-MBS1 : **14V  0.11A**
- PA-RC2-MBS1 / TO-RC-MBS1 : **14V  0.085A**
- SM-RC2-MBS1 : **12V  0.084A**



**BAILLINDUSTRIE**  
2 Av. Jacques  
VAUCANSON  
66600 Rivesaltes - France

Modèle : 182201  
N° Série : I-12345678

f = 868MHz Alim : 3V DC

Assemblé en France

CE IP10



Fabricant  
Adresse Fabriquant  
Modèle  
Numéro de Série  
f : Fréquence ( mHz )  
Alimentation  
Norme CE  
IP 10 : Indice de protection

**BAILLZONING**

**Thermostat  
n° 1**

**Canal  
Network  
n° 3**

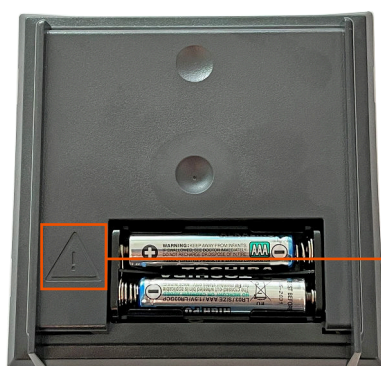

Le produit est alimenté par 2 piles alcalines  
1.5 V === type AAA (LR03)  
Températures de fonctionnement : 0°C / +40°C  
En cas de remplacement, il faut utiliser  
uniquement des piles alcalines  
aux mêmes caractéristiques.  
( Si possible les mêmes que celles fournies  
par le fabricant BAILLINDUSTRIE )

**NB : Vous retrouverez les informations similaires au dos de l'horloge de programmation**

## IMPORTANT

- Conditions environnementales :
  - Utilisation en intérieur
  - Plage de températures d'utilisation : 0°C / +40°C
- Si l'appareil est utilisé d'une façon qui n'est pas spécifiée dans cette notice, la protection assurée par l'appareil peut être compromise de même que la garantie du produit.
- Ne pas exposer directement ou indirectement le produit au feu.
- Les Thermostats doivent si possible être éloignés de toute source d'apports calorifiques externes.
- Tenir hors de portée des enfants.
- Les thermostats doivent être positionnés à 1,50 m du sol.

# OPTION



PLUS D'INFOS SUR LE SITE [WWW.BAILLCONNECT.COM](http://WWW.BAILLCONNECT.COM)





**POUR TOUTE QUESTION OU  
RENSEIGNEMENT TECHNIQUE  
RAPPROCHEZ VOUS DE VOTRE  
DISTRIBUTEUR ATTITRÉ**

RETROUVEZ TOUTS LES NOTICES  
TÉLÉCHARGEABLES SUR NOS SITES :

***WWW.BAILLINDUSTRIE.COM***

***WWW.BAILLCONNECT.COM***

BAILLINDUSTRIE  
2 Avenue Jacques VAUCANSON  
66600 RIVESALTES - FRANCE

