

**Mosaic™
Plaques**
**Référence(s) : 0 788 01/02/03/04/06/08/10/14/15/16/18/22/23/25/28
 0 788 30/32/36/37/38/39/42/43/44
 0 790 01/02/03/04/06/08/10/14/15/16/18/22/23/25/28
 0 790 30/32/36/37/38/39/42/43/44**

0 788 02 - 0 790 02

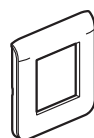

0 788 23 - 0 790 23

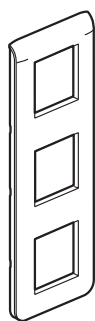
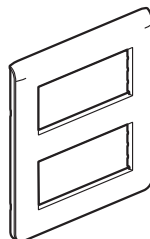

0 788 30 - 0 790 30

SOMMAIRE

Page

1. Utilisation	1
2. Gamme	1-2
3. Cotes d'encombrement	2-3
4. Montage	3
5. Caractéristiques techniques	3
6. Entretien	3
7. Utilisation particulière	3
8. Accessoires	3

1. UTILISATION

Plaques permettant l'habillage de mécanismes de 1 à 2 x 8 modules

2. GAMME

	Désignation	Finition		Nombre de modules	Mode de fixation	Poids (g)	
		Plastique blanc	Aluminium			Plastique blanc	Aluminium
	Plaque 1 module 1/2 poste	0 788 01	0 790 01	1	à clips	9,84	29,75
	Plaque 2 modules	0 788 02	0 790 02	2	à clips	17,64	60,65
	Plaque 3 modules	0 788 03	0 790 03	3	à clips	26,58	82,52
	Plaque 2 x 2 modules horizontale	0 788 04	0 790 04	4	à clips	32,13	103,41
	Plaque 3 x 2 modules horizontale	0 788 06	0 790 06	6	à clips	46,02	145,92
	Plaque 4 x 2 modules horizontal	0 788 08	0 790 08	8	à clips	60,65	197,25
	Plaque 10 modules horizontale	0 788 10	0 790 10	10	à clips	53,14	169,83
	Plaque 4 modules horizontale	0 788 14	0 790 14	4	à clips	32,81	109,48
	Plaque 5 modules horizontale	0 788 15	0 790 15	5	à clips	28,45	93,11
	Plaque 6 modules horizontale	0 788 16	0 790 16	6	à clips	45,24	150,17
	Plaque 8 modules horizontale	0 788 18	0 790 18	8	à clips	39,08	133,47
	Plaque 2 x 2 modules verticale	0 788 22	0 790 22	4	à clips	32,32	103,71
	Plaque 3 x 2 modules verticale	0 788 23	0 790 23	6	à clips	46,43	151,57

2. GAMME (suite)

	Désignation	Finition		Nombre de modules	Mode de fixation	Poids (g)	
		Plastique blanc	Aluminium			Plastique blanc	Aluminium
	Plaque 5 modules verticale	0 788 25	0 790 25	5	à clips	27,92	93,07
	Plaque 2 x 10 modules horizontale	0 788 28	0 790 28	20	à clips	132,5	132,5
	Plaque 2 x 5 modules	0 788 30	0 790 30	10	à clips	70,55	198,33
	Plaque 2 x 3 x 2 modules	0 788 32	0 790 32	12	à clips	110,1	341,11
	Plaque 2 x 6 modules	0 788 36	0 790 36	12	à clips	91,94	317,83
	Plaque 2 x 8 modules	0 788 37	0 790 37	16	à clips	107,8	267,46
	Plaque 2 x 2 x 2 modules	0 788 38	0 790 38	8	à clips	76,96	235,64
	Plaque écran grande dimension	0 788 39	0 790 39		à clips	61,3	169,54

3. COTES D'ENCOMBREMENT

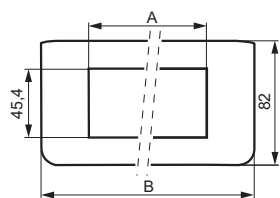

	A	B
0 788 01 / 0 790 01	22,75	40
0 788 02 / 0 790 02	45,40	82
0 788 03 / 0 790 03	68,10	123
0 788 10 / 0 790 10	226,30	294,8
0 788 14 / 0 790 14	90,80	153
0 788 15 / 0 790 15	113,50	153
0 788 16 / 0 790 16	136,00	224
0 788 18 / 0 790 18	181,10	224

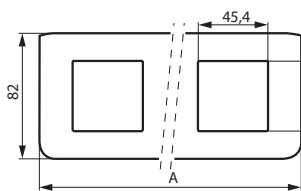

	A
0 788 04 / 0 790 04	153
0 788 06 / 0 790 06	224
0 788 08 / 0 790 06	294,8

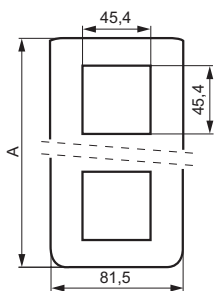

	A
0 788 22 / 0 790 22	153
0 788 23 / 0 790 23	224

3. COTES D'ENCOMBREMENT (suite)

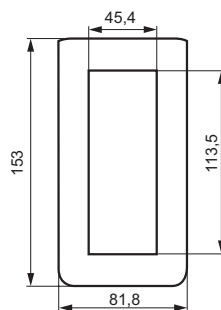

0 788 25 / 0 790 25

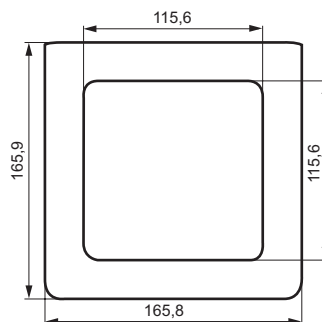

0 788 39 / 0 790 39

3. COTES D'ENCOMBREMENT (suite)

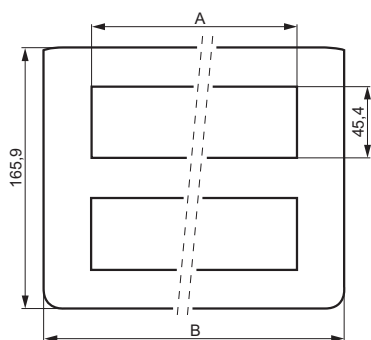

	A	B
0 788 28/0 790 28	226,3	318,0
0 788 30/0 790 30	113,5	165,8
0 788 36/0 790 36	136,2	236,8
0 788 37/0 790 37	181,6	236,8

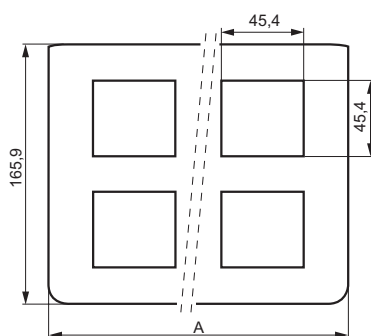

	A
0 788 32 / 0 790 32	236,8
0 788 38 / 0 790 38	165,8

4. MONTAGE

Les plaques s'enclipsent par crans sur les supports à vis ou à griffes (les crans permettent le rattrapage d'épaisseur. Exemple : moquette murale). Facilement démontables avec un tournevis.

5. CARACTÉRISTIQUES TECHNIQUES

5.1 Caractéristiques mécaniques

Essais aux chocs : IK 04

5.2 Caractéristiques matières

Plaques :

Plastique : ABS + Polycarbonate (RAL 9003)

Aluminium : Zamac + Polycarbonate

Plaques multirangées :

Plastique : Polycarbonate (RAL 9003)

Aluminium : Zamac + Polycarbonate

(sauf 790 28 : tout polycarbonate)

Réf. : 790 28/30/32/36/37/38

Autoextinguibilité :

650°C / 30 s

850°C / 30 s pour plaques multirangées

Réf. : 0 790 28/30/32/36/37/38 - 0 788 28/30/32/36/37/38

5.3 Caractéristiques climatiques

Températures de stockage : - 10° C à + 70° C

Températures d'utilisation : - 5° C à + 50° C

6. ENTRETIEN

Nettoyage superficiel au chiffon.

Ne pas utiliser : acétone, dégraissant, trichloréthylène

6.1 Tenue aux produits de nettoyage

Tenue aux produits suivants : Hexane (EN 60669-1), Alcool à brûler, Eau savonneuse, Ammoniac dilué, Javel pure diluée à 10%, Produit à vitres, Lingettes pré-imprégnées.

6.2 Tenue aux produits de nettoyage type hôpital

Tenue aux produits suivants : Anios, Surfianos, Bactilyline, Peroxyde d'hydrogène (eau oxygénée 35%).

Attention : Pour l'utilisation de produits d'entretien spécifiques autres, un essai préalable est nécessaire.

7. UTILISATION PARTICULIÈRE

Aucune peinture ne doit être appliquée sur les plaques Mosaic.

8. ACCESSOIRES

Pour les plaques 4, 6 et 10 modules utiliser les obturateurs de plaque:

	Obturateurs de plaques
Plaques 4 modules	0 791 04
Plaques 6 modules	0 791 06
Plaques 10 modules	0 791 10

Porte-étiquettes autocollants pour plaques à partir de 2 modules.

Réf. 0 791 51 : Porte-étiquette galbé

Réf. 0 791 52 : Porte-étiquette plat

