



## RS100 SOLAR io

Cahier technique  
5171605A

Les notices spécifiques  
à chaque composants du système  
sont disponibles sur le site [somfy.info](http://somfy.info)  
sous RS100 Solar.



[somfy.info/fr](http://somfy.info/fr)

## PÉRIMÈTRE APPLICATIF

Le système **RS100 SOLAR io** est exclusivement dédié aux applicatifs volets roulants. Il a été qualifié dans ce périmètre uniquement. Toute installation dans un autre applicatif (comme par exemple le screen) entraîne une exclusion de la garantie Somfy.



RÉNOVATION



TRADITIONNEL



TUNNEL



BLOC BAIE

## NORMES & GARANTIES

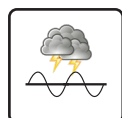

Compatibilité Electro-magnétique :  
EN 55014-1, EN 55014-2, EN 301489-1 et  
EN 301489-3



Système radio :  
EN 300 220-1 et EN 300 220-2



Sécurité électrique :  
EN 60335-1 et EN 60335-2-97

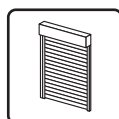

Produits Finis :  
EN 13659



Protection de santé :  
EN 62233 et EN 62479



Système complet  
(moteur + batterie + panneau) :  
**7 ans de garantie pièces, main d'œuvre  
et déplacement**

Produit ou Gamme de produits est conforme à :



## DESCRIPTION DE L'OFFRE

L'offre **RS100 SOLAR io** se décompose en 5 couples pour couvrir les besoins de motorisation.

### 1/ LA GAMME :

COUPLE	ACTIONNEUR	BATTERIE	PANNEAU SOLAIRE
<b>3 Nm</b>	RS100 SOLAR io 3 Nm	NiMH 8 cellules - 9,6V	Panneau solaire 2,5W
<b>6 Nm</b>	RS100 SOLAR io 6 Nm	NiMH 8 cellules - 9,6V	Panneau solaire 2,5W
<b>10 Nm</b>	RS100 SOLAR io 10 Nm	NiMH 8 cellules - 9,6V	Panneau solaire 2,5W
<b>15 Nm</b>	RS100 SOLAR io 15 Nm	NiMH 14 cellules - 16,8V	Panneau solaire 5,8W
<b>20 Nm</b>	RS100 SOLAR io 20 Nm	NiMH 14 cellules - 16,8V	Panneau solaire 5,8W

Les batteries peuvent être montées en version nues (par un industriel) ou coquées (par un installateur).

Les panneaux solaires peuvent être montés en version percés (fixation par vis avec ou sans support) ou non percés (fixation par adhésif).

## 2/ LES PRODUITS :

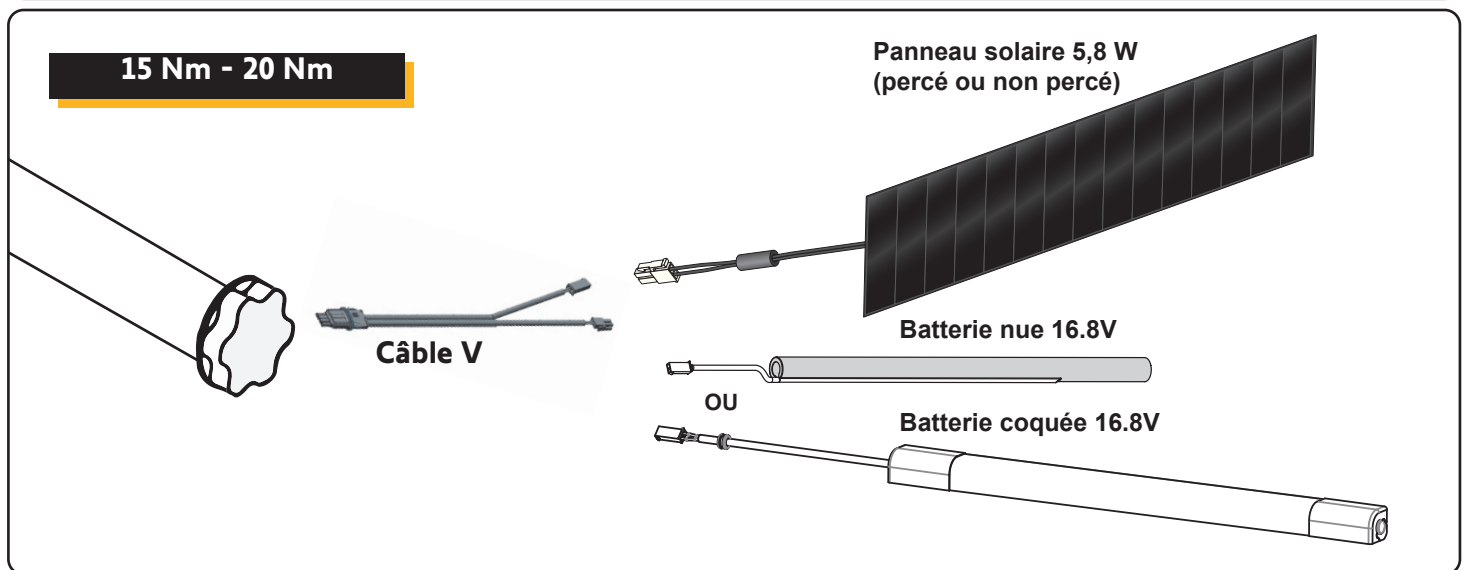
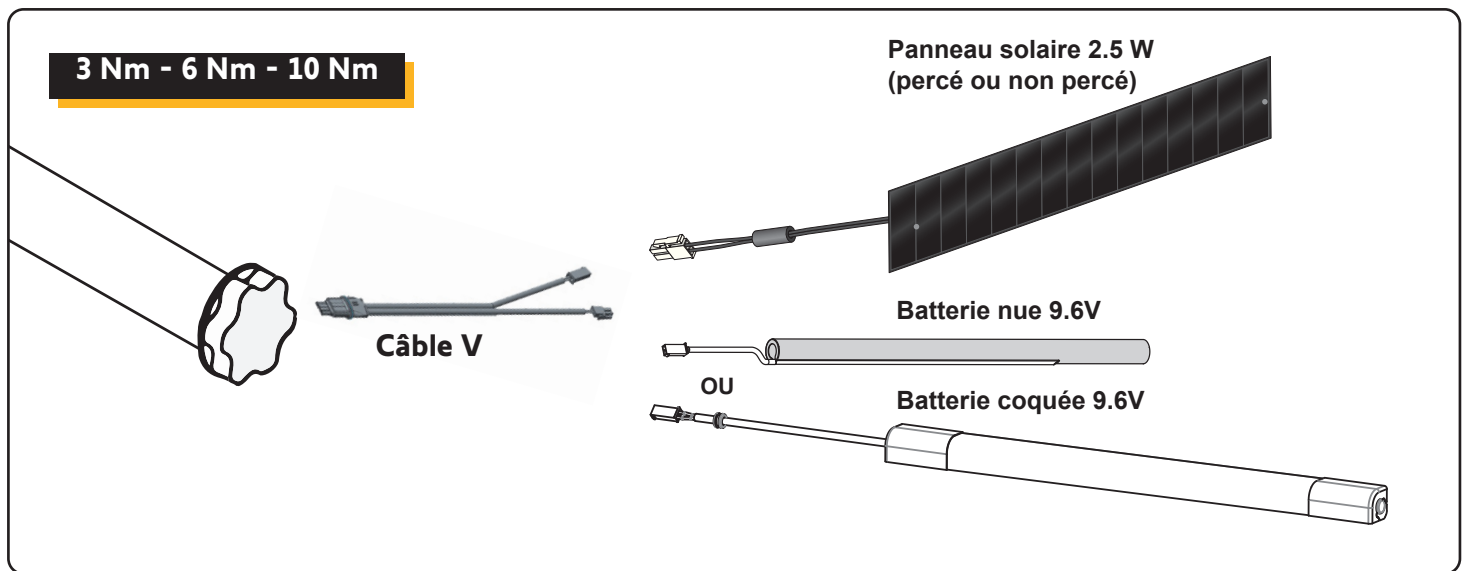

## 3/ ACCESSOIRES :

SUPPORTS POUR PANNEAUX SOLAIRES DÉPORTÉS

réf. **9019791** : supports /1 pour panneaux 2.5W  
 réf. **9028207** : supports /50 pour panneaux 2.5W  
 réf. **9028190** : supports /1 pour panneaux 5.8W  
 réf. **9027829** : supports /50 pour panneaux 5.8W

RALLONGE POUR PANNEAU SOLAIRE

réf. **1782844** (1 m)  
 réf. **1782666** (5 m)

CHARGEUR POUR BATTERIE NiMH  
 réf. **9028028**

RÉF.	DÉSIGNATION	OPTION
<b>9028028</b>	CHARGEUR BATTERIE NIMH/1	avec adapt. Type C et rallonges
<b>9028029</b>	ADAPT TYPE A CHARGEUR/1	-
<b>9028030</b>	ADAPT TYPE G CHARGEUR/1	-
<b>9028031</b>	ADAPT TYPE I CHARGEUR/1	-
<b>9028033</b>	CABLE 2 PT STOCKO CONNECTEUR/1	SAV
<b>9028034</b>	CABLE 4 PT MOLEX CONNECTEUR/1	SAV

# AVANTAGES DU SYSTÈME RS100 SOLAR io

Avec l'offre complète RS100 SOLAR io et son écosystème complet de services, vous disposez D'UNE OFFRE UNIQUE ET FACILITANTE DE VOTRE MÉTIER.

- Choisissez une offre unique qui combine robustesse et performance qui valorise votre expertise et vos solutions connectées.
- Facilitez votre quotidien grâce à un écosystème complet de services qui vous accompagne avant (Solar App), pendant (Help me et TaHoma Pro) et après votre projet (Serv-e-Go).
- Profitez d'une garantie de 7 ans incluse avec prise en charge par Somfy pièces, main d'œuvre et déplacement.

## FONCTIONS EMBARQUÉES

### Fonctionnalités RS100



#### Fonction plume

Vitesse discrète pour moins de bruit



#### Soft stop & start

Un démarrage et un accostage en douceur pour protéger le volet

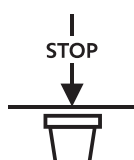

#### Détection d'obstacle

Stop en cas d'obstacle à la descente



#### Resistance à l'effraction

Resistance au levage lorsque le tablier est baissé



#### Protection en cas de gel

Stop en cas de gel à la remontée



#### Réinitialisation du moteur

via le point de commande ou par double coupure



#### Plug & Play

Un réglage automatique des fins de courses, ainsi que du sens de rotation



#### Smart protect

Mouvement maîtrisé et volet protégé

### Nouvelles fonctionnalités solaires



#### Traçabilité

Compatible avec l'EMS2.



#### Mise en veille

Mise en veille profonde automatique pour préserver l'autonomie de la batterie pour stockage et transport. Réveil automatique dès que le panneau est soumis à une source lumineuse



#### Adaptation de la vitesse

Quand niveau faible de charge de la batterie, vitesse réduite à la montée et saccadée à la descente



#### Batterie - TaHoma®

Retour sur le niveau de charge de la batterie



#### Smart comfort - TaHoma®

Capteur d'ensoleillement intégré au panneau solaire



#### Outil pro

Vérification de l'installation - TaHoma®

## COMPATIBILITÉ AVEC LES ÉMETTEURS RADIO SOMFY

### 1/ TÉLÉCOMMANDES :

- Situo io
- Situo 1 io II
- Situo 5 io II
- Situo 1 Var io
- Situo 5 Var io
- Chronis io
- Smoove Origin io\*
- Smoove Origin 2 io
- Smoove Origin 4 io
- Nina io
- Nina Timer io

\* Pour assurer la compatibilité des références Smoove Origin io avec le RS100 SOLAR io, il est nécessaire de vérifier l'indice de la référence indiquée au dos du point de commande. Les références suivantes ne sont pas compatibles : 5121820 indice A ; 5140069 indices A, B et C.

### 2/ BOXES :

- Tahoma v2 (09/2023), Tahoma Din Rail v2, Tahoma Switch

#### OUTILS PROFESSIONNELS :

- EMS2 (avec boîtier IDC)
- Serv-E-Go
- Tahoma pro
- Help me
- SolarApp



# PRINCIPE DE FONCTIONNEMENT

- 1- Le panneau transforme l'énergie solaire en énergie électrique.
- 2- La batterie stocke l'énergie électrique fournie par le panneau.
- 3- Le moteur utilise l'énergie stockée pour mouvoir le volet.

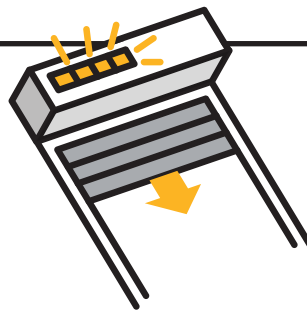

## 1/ MONTAGE INTÉRIEUR COFFRE :

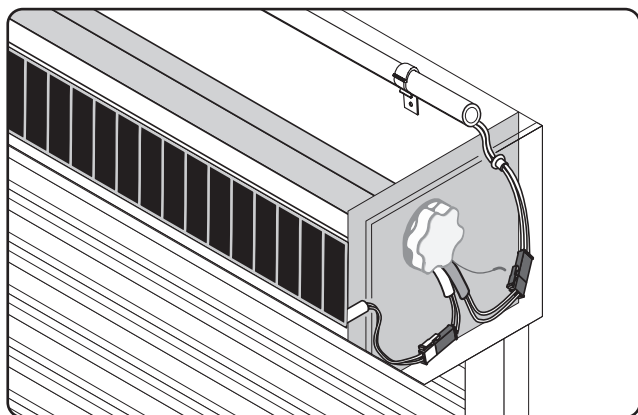

## 2/ MONTAGE EXTÉRIEUR COFFRE :

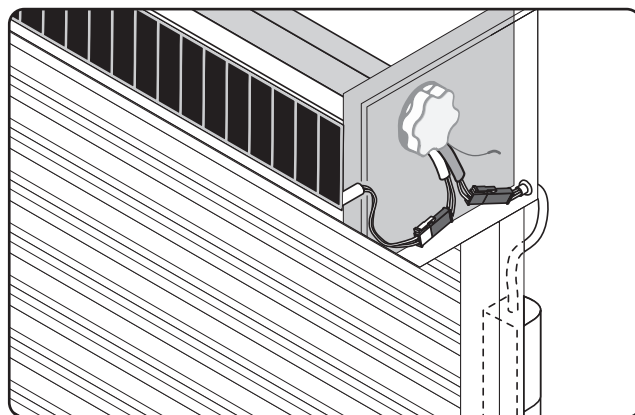

# SPÉCIFICATIONS GÉNÉRALES

## 1/ SPÉCIFICATIONS ÉLECTRIQUES

- Alimentation : 9.6V DC pour les couples 3 Nm / 6 Nm / 10 Nm  
16.8V DC pour les couples 15 Nm / 20 Nm
- Tolérances de fonctionnement : 9.6V DC (mini 6.8V et maxi 12V)  
16.8V DC (mini 11.9V et maxi 21V)
- Longueur de câble : 220 mm
- Détails connexion : câble noir pour la batterie H05 RNF  
câble gris pour le panneau solaire H05 RNF
- Section de câble : 4 x 0,75 mm<sup>2</sup>
- Classe d'isolation : Class III
- Câble débrochable : oui
  
- Consommation en veille : <300µA @9.6V soit 0.003W  
<300µA @16.8V soit 0.005W

## 2/ TEMPÉRATURES

- Plage de température : - 10°C à + 40°C
- Plage de température extrême (20% du cycle de vie) : - 20°C à + 70°C
- Plage de température de stockage : - 25°C à + 80°C

### **3/ PERFORMANCES**

- Classe de protection : IP44
- Type de fin de courses : Electronique
- Capacité de comptage : 136 tours
- Limite d'usage : Horizontale uniquement
- Capacité de mémoire : 9 télécommandes, 2 capteurs
- Ø mini du tube d'enroulement : Ø50 x 1,5 mm
- Immunité ESD : Air : > 30kV / Contact : > 30kV
- Répétabilité : < ±5°
- Durée de vie à couple nominal : 10000 cycles (NF14202) / 15 ans (à raison de 2 cycles par jour à températures variables -20°C à 70°C)
- Norme du produit porteur : EN13561
- Norme de l'actionneur : EN60337-2-97
- Panneau solaire : Le panneau solaire peut être vu comme capteur solaire afin de faire des scénarios smart confort seulement via la box TAHOMA.
- Mise en veille : Automatique

### **4/ RADIO**

- Fréquence radio : 868.670 MHz io-homecontrol® two-way Tri-bande  
868.000 MHz - 868.600 MHz e.r.p. <25mW  
868.700 MHz - 869.200 MHz e.r.p. <25mW  
869.700 MHz - 870.000 MHz e.r.p. <25mW
- Protocole radio : io-Homecontrol
- Performance radio : 200 m en champs libre  
20 m avec 2 murs porteurs à traverser
- Codage radio : Code tournant 2<sup>48</sup> possibilités
- Antenne radio : Antenne de 11 cm (à laisser à l'intérieur de la joue du volet roulant) de la joue du volet roulant). Pas de support antenne nécessaire.  
Aucune contrainte de positionnement de l'antenne pour garantir la performance radio.

### **5/ LABEL SOMFY**



### **6/ PLANS D'INTERFACE**

- Couronne : 206822
- Roue : 206821
- Tête : 206823

# VITESSE

Un logiciel embarqué (Battery Extended Lifetime Protection, breveté Somfy) analyse en temps réel la puissance consommée pour lever le volet roulant et peut ajuster la vitesse de rotation afin de garantir la durée de vie de la batterie. Ce mécanisme s'active automatiquement **dès lors que le couple du volet roulant est trop important ou que la température est fortement négative.**

Couple - Vitesse	Activation de la réduction de vitesse en ouverture	Activation de la réduction de vitesse en fermeture
3 Nm - 15 Trs/min.	NON - Vitesse 15 Trs/min.	NON
6 Nm - 15 Trs/min.	OUI - Vitesse entre 10,5 et 15 Trs/min.	NON
10 Nm - 12 Trs/min.	OUI - Vitesse entre 10 (si le couple du VR > 8 Nm) et 12 Trs/min.	NON
15 Nm - 12 Trs/min.	NON. Vitesse 12 Trs/min.	NON
20 Nm - 12 Trs/min.	OUI - Vitesse entre 8 (si le couple du VR > 17 Nm) et 12 Trs/min.	NON

## CARACTÉRISTIQUES TECHNIQUES

Désignation	Couple (Nm)	Vitesse (Trs/min)	Référence	L1 (mm)	L2 (mm)	L3 max (mm)	Tube (mm)	Puissance nominale (W)	Courant nominal (A)	Déclenchement thermique (min.)	Type de frein	Poids (Kg)	Bruit 1 * (DbA)	Bruit 2 ** (DbA)
RS100 SOLAR io 3Nm - Tête étoile	3	15	5160722	418,3	409,25	417.8	358,3	23	2,4	6	ressort	1,075	39	48
RS100 SOLAR io 3Nm - Tête étroite	3	15	5160717	418,3	409,25	417.8	358,3	23	2,4	6	ressort	1,06	39	48
RS100 SOLAR io 6Nm - Tête étoile	6	15	5160723	440,4	425,35	439.9	380,4	32	3,3	6	ressort	1,227	40	49
RS100 SOLAR io 6Nm - Tête étroite	6	15	5160718	440,4	425,35	439.9	380,4	32	3,3	6	ressort	1,212	40	49
RS100 SOLAR io 10Nm - Tête étoile	10	12	5160724	453,4	438,35	452.9	393,4	35	3,7	6	ressort	1,345	38	49
RS100 SOLAR io 10Nm - Tête étroite	10	12	5160719	453,4	438,35	452.9	393,4	35	3,7	6	ressort	1,33	38	49
RS100 SOLAR io 15Nm - Tête étoile	15	12	5160725	453,4	438,35	452.9	393,4	61	3,7	6	ressort	1,369	37	51
RS100 SOLAR io 15Nm - Tête étroite	15	12	5160720	453,4	438,35	452.9	393,4	61	3,7	6	ressort	1,354	37	51
RS100 SOLAR io 20Nm - Tête étoile	20	12	5160726	474,4	459,35	473.9	414,4	74	4,4	6	ressort	1,481	45	53
RS100 SOLAR io 20Nm - Tête étroite	20	12	5160721	474,4	459,35	473.9	414,4	74	4,4	6	ressort	1,466	45	53

\* Bruit 1 : mesure sans charge

\*\* Bruit 2 : mesure au couple nominal

## DIMENSIONS

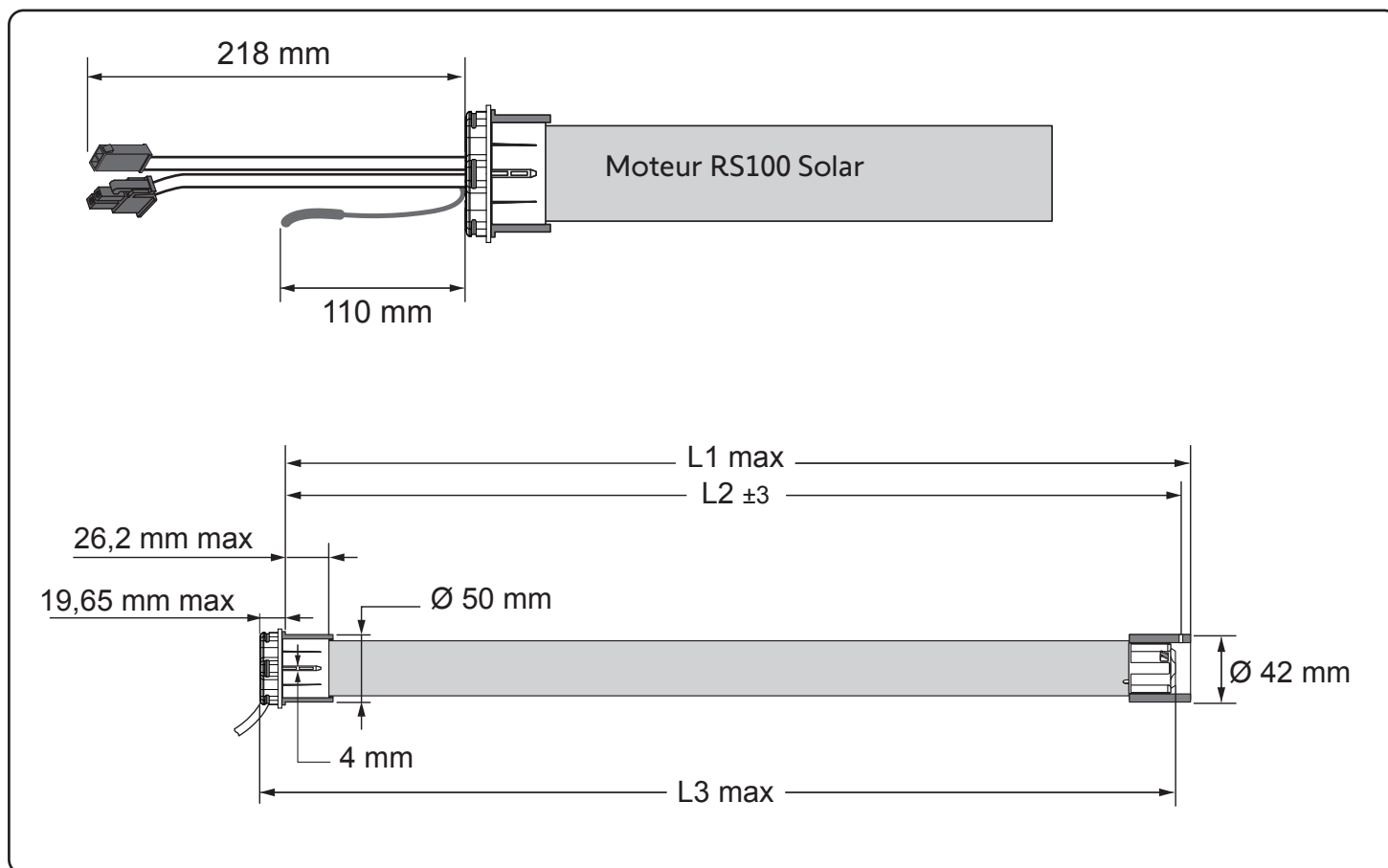

- Le système doit être rechargé uniquement avec l'alimentation fournie avec l'appareil NIMH BATTERY CHARGER réf. 9028028
- La recharge de la batterie peut se faire directement avec le chargeur mais il est aussi possible de charger la batterie via le connecteur du panneau solaire.
- **A noter** : le fonctionnement de l'actionneur est **impossible** pendant la recharge avec le chargeur.
- Il est impératif d'utiliser uniquement la batterie et le panneau fournis par Somfy.  
Ceux-ci sont spécialement adaptés à chaque couple d'actionneur et font partie du système certifié NF et VDE.
- Toute utilisation du système complet ou partiel hors du cadre d'usage défini par Somfy est à proscrire.
- Pour les préconisations d'installation se référer aux notices actionneurs, panneaux solaire, batteries et chargeur disponibles en format papier avec les produits et disponibles en ligne sur le site Somfy.



# SPÉCIFICATIONS DU PANNEAU SOLAIRE

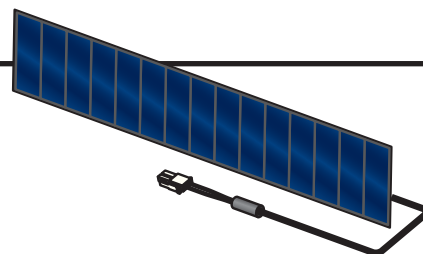

	Panneau solaire 2.5W Panneau solaire adhésif 2.5W	Panneau solaire 5.8W Panneau solaire adhésif 5.8W
<b>Puissance maxi (W)</b>	2.5 (± 15%)	5.8 (± 15%)
<b>Tension Uoc (V)</b>	17.4 (± 10%)	29.2 (± 10%)
<b>Intensité Isc (mA)</b>	206 (± 10%)	277 (± 10%)
<b>Indice de protection</b>	IP44 (dont cellules photovoltaïques IP67)	
<b>Température de fonctionnement</b>	de - 20°C à +70°C	
<b>Dimensions (mm)</b>	370 x 60 x 6	500 x 90 x 6
<b>Poids (kg)</b>	180	360

Désignation	Référence	L1 (mm)	L2 (mm)	L3 (mm)	L4 (mm)	Poids (kg)
2.5 W panneau solaire	<b>9027827</b>	370 ± 2	60 ± 1	349 ± 0,5	10,5 ± 0,1	0,178
5.8 W panneau solaire	<b>9027825</b>	500 ± 2	90 ± 1	479 ± 0,5	10,5 ± 0,1	0,366
<b>IPX4</b> (excepté le connecteur IP X1)	Cable AWG22 - 2 x 0,33 mm <sup>2</sup> - 200 mm					

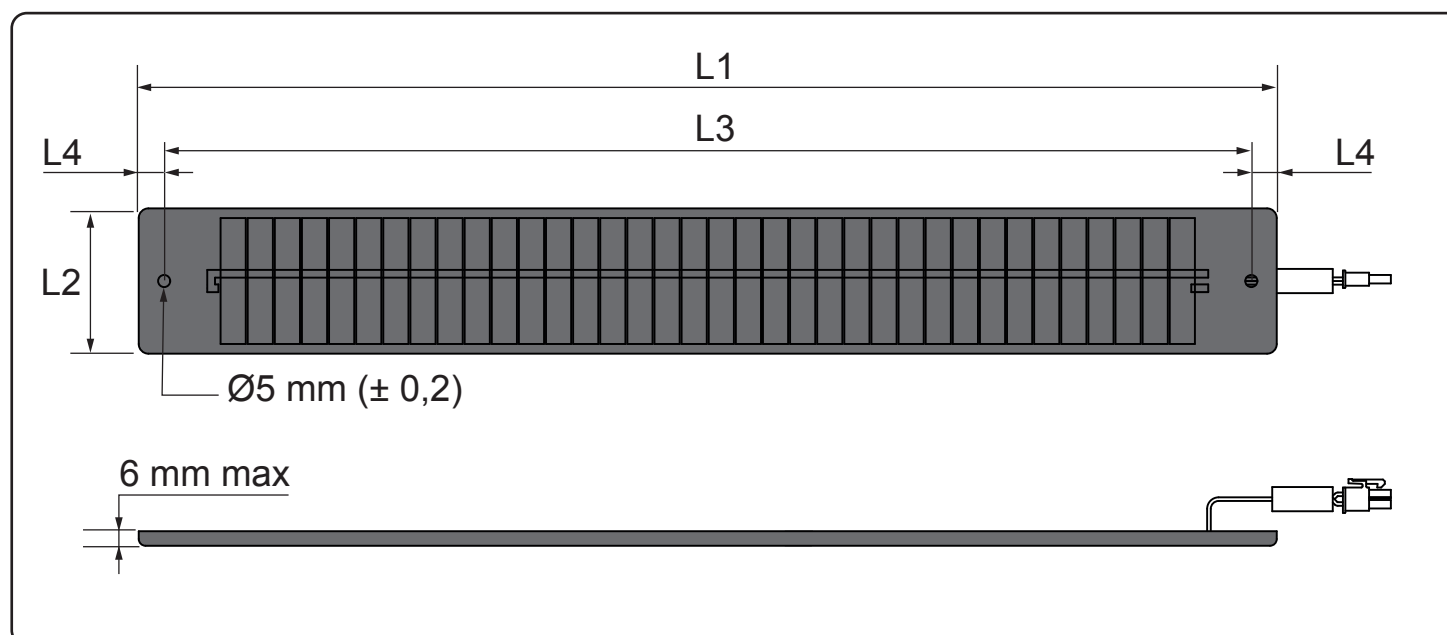

## 1/ PRÉCAUTIONS LIÉES AU PANNEAU SOLAIRE



- L'application Solar App permet de connaître à l'avance et dans un environnement de pose précis, les performances des solutions solaires Somfy.
- Le panneau solaire est un composant fragile, il doit être manipulé avec soin lors des phases d'assemblage et d'installation sur chantier.
- Ne pas utiliser en cas de chute.
- Ne pas percer, ni peindre.
- Il doit être nettoyé régulièrement avec un chiffon humide pour garantir une performance stable.
- Le positionnement du panneau doit garantir une exposition optimale. Des accessoires et rallonge (1m ou 5m) pour déporter le panneau (sur la même façade) sont disponibles.

### BALCON OU AVANCÉE DE TOIT

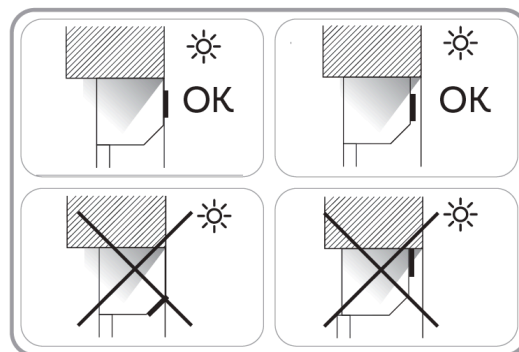
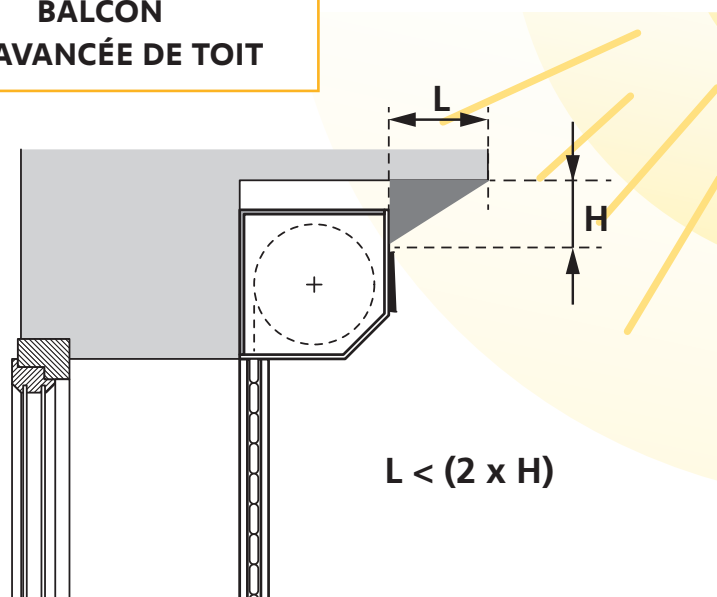

### MUR OU HAIE DENSE / ARBRE

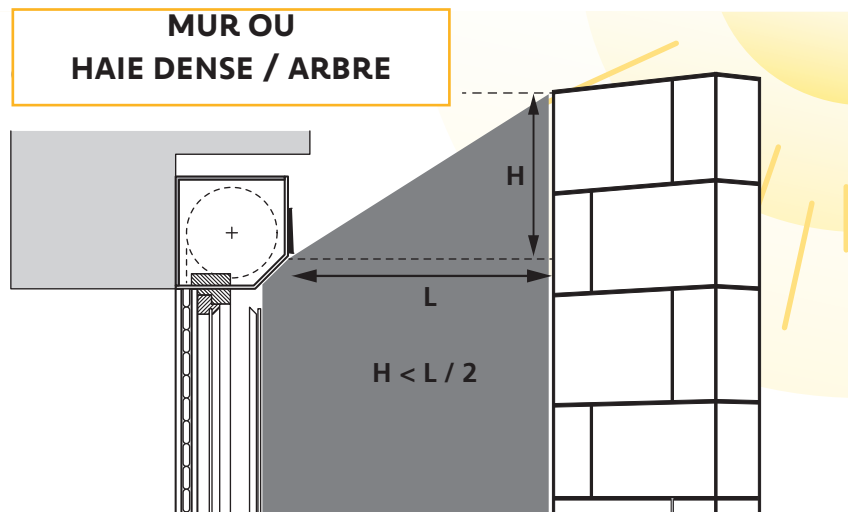

## 2/ USAGES INAPPROPRIÉS

Utiliser le panneau adapté en fonction du couple de l'actionneur. Si l'on inverse le panneau avec un autre de la gamme Somfy, les effets suivants peuvent se présenter :

### CAS NOMINAUX

PANNEAUX SOLAIRES	ACTIONNEURS		
	RS100 SOLAR io 3 Nm	RS100 SOLAR io 6 Nm	RS100 SOLAR io 10 Nm
2.5 W	RS100 SOLAR io 3 Nm	RS100 SOLAR io 6 Nm	RS100 SOLAR io 10 Nm
3.2 W	OXIMO 40 WF 3 / 6 / 10 Nm	-	-
5.8 W	RS100 SOLAR io 15 Nm	RS100 SOLAR io 20 Nm	-

### 3/ CAS D'INVERSIONS ET EFFETS

#### CAS N°1

On utilise un panneau plus gros que prévu : **Aucun problème fonctionnel**

#### CAS N°2

PAN-NEAUX SOLAIRES	ACTIONNEURS	CONSÉQUENCE	NOTA
2.5 W	OXIMO 40 WF	Charge batterie insuffisante par rapport à l'énergie demandée : panne actionneur à cour terme (le temps que la batterie soit vide)	Le retour d'information 2W (Tahoma) alertera que la production de panneau solaire est insuffisante
	RS100 SOLAR io 15Nm	Charge batterie insuffisante par rapport à l'énergie demandée : mise en sécurité de l'actionneur vitesse lente puis panne actionneur à cour terme (le temps que la batterie soit vide)	
	RS100 SOLAR io 20Nm	Charge batterie insuffisante par rapport à l'énergie demandée : mise en sécurité de l'actionneur vitesse lente puis panne actionneur à cour terme (le temps que la batterie soit vide)	
3.2 W	RS100 SOLAR io 15Nm	Charge batterie insuffisante par rapport à l'énergie demandée : mise en sécurité de l'actionneur vitesse lente puis panne actionneur à cour terme (le temps que la batterie soit vide)	
	RS100 SOLAR io 20Nm	Charge batterie insuffisante par rapport à l'énergie demandée : mise en sécurité de l'actionneur vitesse lente puis panne actionneur à cour terme (le temps que la batterie soit vide)	

## SPÉCIFICATIONS DES BATTERIES

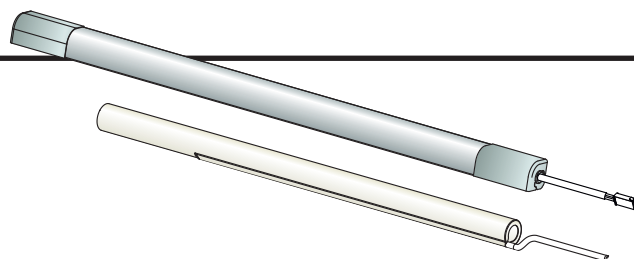

**Batterie 9.6 V DC pour les couples 3 Nm, 6 Nm et 10 Nm**

**Batterie 16.8 V DC pour les couples 15 Nm et 20 Nm**

- Poids batterie nue 9.6V : 0,42 kg
- Poids batterie nue 16,8V : 0,72 kg
- Poids batterie coquée 9.6V : 0,62 kg
- Poids batterie coquée 16,8V : 1 kg
- Capacité : 2,2 Ah
- Température d'utilisation : - 20°C à + 70°C
- Indice de protection : IPX4 (batterie nue) / IP44 (batterie coquée)
- Temps de charge maxi : 3h30
- Fréquence de charge : 2 par an maxi
- Durée de stockage maxi (avant la 1ère charge) : 6 mois à 20°C. Après cette durée de stockage, la batterie risque d'être complètement déchargée.
- Courant de charge maxi : 200 mA

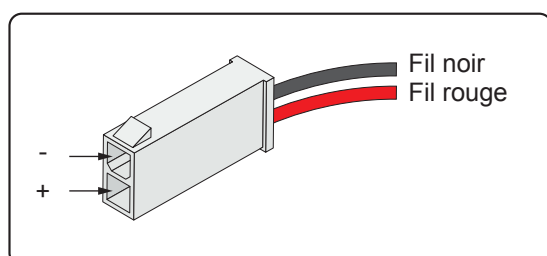

- Chaque batterie doit être utilisée avec l'actionneur approprié. L'actionneur dysfonctionnera s'il est utilisé avec une batterie non adaptée.
- Les batteries nues sont réservées à une intégration industrielle, avec les supports dédiés mis à disposition.
- Les batteries nues sont dédiées aux volets roulants rénovation (intégrées exclusivement à l'intérieur du coffre) ; les batteries coquées sont dédiées aux volets roulants traditionnels, blocs baie et tunnels.
- Les cellules qui composent les «packs» batteries sont de type NIMH.
- La plage de température d'utilisation est -20°C à +70°C.
- Deux «packs» batteries sont **spécifiquement adaptés** pour chaque couples actionneurs :
  - Une batterie 9,6V 2200mAh pour les couples 3 Nm, 6 Nm et 10 Nm.
  - Une batterie 16,8V 2200mAh pour les couples 15 Nm et 20 Nm.

### A savoir :

Toute utilisation des batteries hors du domaine d'application décrit ci-dessus est interdite.

Elle exclurait, comme tout irrespect des instructions figurant dans cette notice toute responsabilité et garantie de Somfy.

Désignation	Référence	L1 (mm)	L2 (mm)	Ø (mm)	Poids (kg)
Batterie nue 9.6V NiMH	<b>9028191</b>	346	120	24	0,417
Batterie nue 16.8V NiMH	<b>9028198</b>	603	120	24	0,719

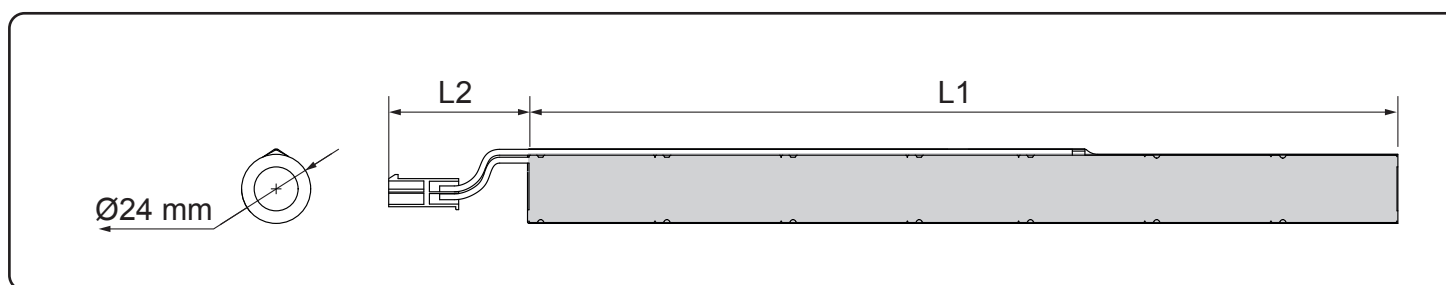

Désignation	Référence	L1 (mm)	L2 (mm)	Ø (mm)	Poids (kg)
Batterie coquée 9.6V NiMH	<b>9028193</b>	487	275	26,6 x 26,6	0,611
Batterie coquée 16.8V NiMH	<b>9028201</b>	749	275	26,6 x 26,6	0,993

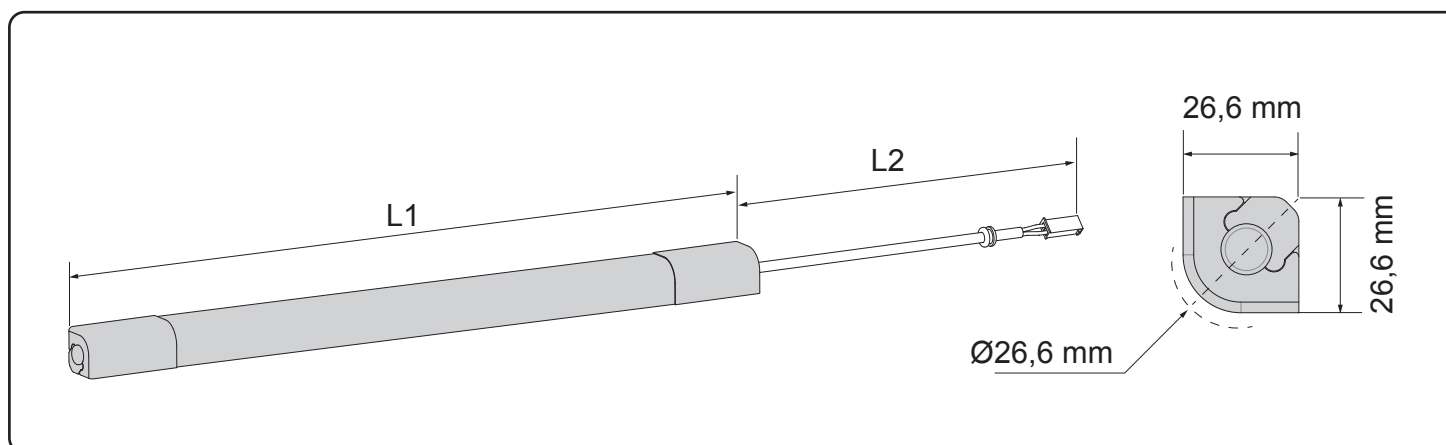

## 1/ IMPACT DE LA BATTERIE SUR LE COMPORTEMENT DE L'ACTIONNEUR

	Tension MINI		Tension		Tension		Tension		Tension MAXI
3-6-10 Nm	6.8V		7.2V		8.3V		9.1V		12V
15-20 Nm	11.9 V		12.6V		14.9V		16.2V		25V
% de Batterie		1%		10%		50%		100%	
Niveau de charge		0		1		2		3	
Comportement du moteur	V min. (radio off)	Feedback ; l'actionneur n'effectue pas le mouvement. <b>Appui 1 montée ou descente</b> : saccade puis arrêt actionneur		- <b>Appui descente 1</b> : saccade puis rien. - <b>Appui descente 2</b> : saccade puis rien. - <b>Appui descente 3</b> : descente (3 appuis sont nécessaires pour faire une descente) - <b>Appui montée 1</b> : montée		Fonctionnement normal		Fonctionnement normal	Mouvement interdit

Les valeurs mesurées de tension s'entendent sur batteries branchées, et en mouvement.

## 2/ EFFETS SI INVERSION DE BATTERIE

Type de Batteries	Tension	Moteur 3-6-10 Nm	Moteur 15- 20 Nm
<b>Batterie 9,6V</b> 8 cellules déchargées	Entre 6,8V et 9,1V	Ne tourne pas. Feedback et mouvements partiels.	Ne tourne pas.
<b>Batterie 9,6V</b> 8 cellules	Entre 9,1V et 12V	Fonctionnement normal	Ne tourne pas.
<b>Batterie 16,8V</b> 14 cellules déchargées	Entre 11,9V et 16,2V	Fonctionnement normal	Ne tourne pas. Feedback et mouvements partiels.
<b>Batterie 16,8V</b> 14 cellules	Entre 16,2V et 21V	Fonctionnement interdit par l'actionneur. Tension trop élevée détectée.	Fonctionnement normal

### 3/ CONSIGNES DE SÉCURITÉ

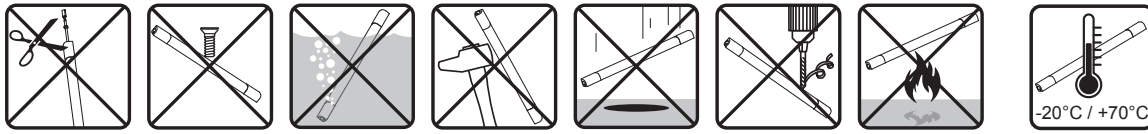

ATTENTION : AVANT TOUTE UTILISATION,  
LISEZ LES INSTRUCTIONS DE SÉCURITÉ  
DANS LE GUIDE D'UTILISATION



#### **DANGER :**

- À tenir hors de portée des enfants. En cas d'ingestion, contacter immédiatement un médecin.
- Dans le cas d'une fuite d'un élément, veiller à ne pas laisser le liquide entrer en contact avec la peau ou les yeux. Si c'est le cas, laver la zone affectée à grande eau et consulter un médecin.
- Il est nécessaire de charger les éléments et les batteries d'accumulateurs avant usage. Utiliser toujours le chargeur adapté et se référer aux instructions des fabricants ou au manuel de l'appareil concernant les instructions de charge qui conviennent.
- N'utiliser aucun autre chargeur que celui prévu spécifiquement pour l'utilisation avec l'appareil.
- Ne pas laisser une batterie en charge prolongée lorsqu'elle n'est pas utilisée.
- Après des périodes de stockage prolongées, il peut être nécessaire de charger et décharger plusieurs fois les éléments ou les batteries d'accumulateurs, afin d'obtenir la performance maximale.
- Ne pas exposer les éléments ou les batteries à la chaleur ou au feu. Éviter le stockage directement sous la lumière solaire.
- Ne pas démonter, soumettre à une pression, ouvrir ou déchiqueter les éléments ou les batteries.
- Ne pas faire subir de chocs mécaniques aux accumulateurs.
- Ne pas incinérer ni mutiler les piles, cela pourrait éclater ou libérer des matières toxiques.
- Ne pas souder directement sur des cellules ou des batteries.
- Respecter les polarités plus (+) et moins (-) sur l'élément, la batterie et l'appareil et s'assurer que l'utilisation est correcte.
- Ne pas modifier la connectique.
- Débrancher une batterie en tenant le connecteur lui-même et non en tirant sur son cordon.
- Maintenir les éléments et les batteries dans un endroit propres et secs.
- Ne pas utiliser la batterie dans un compartiment hermétique. Le compartiment où est placée la batterie doit être pourvu d'évents sinon les batteries peuvent générer de l'hydrogène gazeux, ce qui pourrait provoquer une explosion si elles sont exposées à une source d'inflammation.
- Ne pas soumettre les batteries à des conditions défavorables telles que des températures extrêmes, des cycles profonds, des surcharges ou décharges excessives.
- En cas de bruit, de température excessive ou de fuite provenant d'une batterie, arrêter de l'utiliser.
- Vérifier si la batterie est chaude avant toute manipulation, la laisser refroidir le cas échéant.
- Après utilisation, si la batterie est chaude, avant de la recharger, la laisser refroidir dans un endroit bien aéré à l'abri de tout contact direct avec la lumière du soleil.
- Ne pas retirer, couper ou endommager la gaine extérieure de la batterie lors de sa mise en place, utilisation ou toute intervention sur le système.
- Ne pas utiliser d'éléments ou de batteries d'accumulateurs qui ne sont pas conçus pour être utilisés avec l'appareil.

- Acheter toujours la batterie recommandée par le fabricant du dispositif pour le matériel.
- Conserver les documentations d'origine relatives au produit, pour s'y référer ultérieurement.
- N'utiliser l'élément ou la batterie d'accumulateurs que dans l'application pour laquelle il ou elle est prévu.
- Ne pas mettre en service un produit qui a subi une chute, mais l'isoler et le déposer au recyclage dans un contenant adapté.
- Ne jamais plonger une batterie dans l'eau ou l'eau de mer.

**PRÉCAUTION D'ASSEMBLAGE DE LA BATTERIE :**

**La batterie et ses câbles de connexion ne doivent jamais entrer en contact avec le tablier, au risque de dégrader la batterie et générer un court-circuit.**

# somfy

Make the move

## **About Somfy**

For more than 50 years, Somfy has been driving durable positive motion as a pioneer in window and door automation. Developed with comfort, ease of use, security and sustainability in mind, our seamless and connected solutions are designed to help people make the move to living spaces impactful for humans and with a reduced impact on nature.

A BRAND OF **SOMFY** GROUP

Somfy Activités SA - 50 avenue du Nouveau Monde - BP 152  
74307 Cluses Cedex France T +33 (0)4 50 96 70 00 - [www.somfy.com](http://www.somfy.com)