

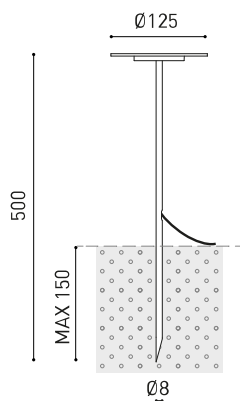

DIMENSIONS



ACCESSOIRES



DRIVER OPTIONS



CONNECTOR IP67

Nom	YORU SPIKE 24V 2700K 50CM WT
Référence	A4752000WT
Couleur	Blanc Texturé
RAL	9016
Catégorie	WALL & FLOOR LIGHTS

Type	LED
Flux lumineux brut	400 lm
Température de couleur	2700 K
Stabilité chromatique	MacAdam Step 2
Indice de reproduction chromatique	CRI > 90
Puissance	3 W
Efficacité	133 lm/W
Durée de vie de la LED	L80B10 > 60.000h

PRODUIT

SOURCE DE LUMIÈRE

LUMINAIRE | DONNÉS PHOTOMÉTRIQUES

Efficacité lumineuse	84%
Angle du faisceau lumineux	100°

LUMINAIRE | DONNÉS ÉLECTRIQUES

Driver	Exclu
Tension	24Vdc
Variation d'intensité	Veuillez consulter
Classe d'isolation électrique	III

D'AUTRES DONNÉES

Étanchéité	IP65
Pour usage extérieur	Oui
Poids	280 g
Poids avec emballage	557 g
Dimensions de l'emballage	552 x 147 x 147 mm
Unités par emballage	1
Matériaux	Acier Inoxydable [AISI 304] / Aluminium / Polycarbonate



La présence éthérée et sinieuse, presque sculpturale de Yoru, ainsi que sa lumière chaude et parfaitement recueillie, rendent tout ce qui l'entoure plus authentique et profond. À présent, son design sort à l'extérieur avec une version étanche conçue pour germer comme des points de lumière ambiante dans le jardin et composer des silhouettes de nénuphars à deux hauteurs différentes.

DIAGRAMME POLAIRE



DIAGRAMME CONIQUE



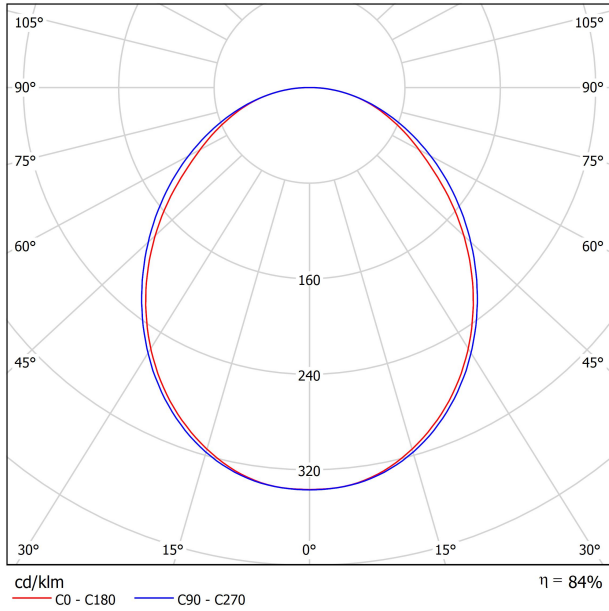
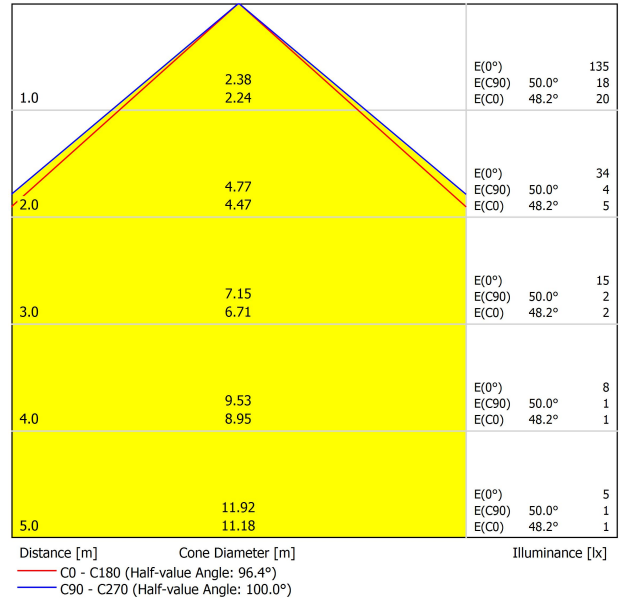
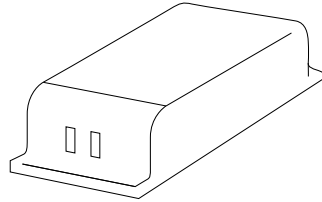

		P	V	D (A x B x C)
ON/OFF	0434-01-37	60W	24V	180 x 52 x 30mm
	0433-10-22	100W	24V	295 x 43 x 30mm

220 V~
240

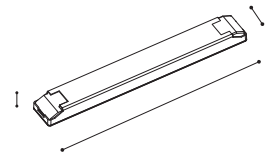

		P	V	D (A x B x C)
	0433-01-32	DALI/PUSH	24V	181 x 42 x 20mm
	0433-01-33	CASAMBI	24V	172 x 42 x 20mm
	0434-01-64	WIFI	24V	105 x 44 x 20mm

24V

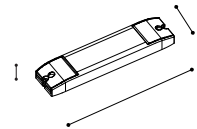

POWER(W)	CABLE SECTION(mm ²)	CABLE LENGTH(m)			
		<25	<50	<75	<100
60	0,75	✓	✓	✗	✗
	1,5	✓	✓	✓	✓
100	0,75	✓	✗	✗	✗
	1,5	✓	✓	✓	✗

IP67 CONNECTOR

ARKOSLIGHT®

OPTIONAL ACCESSORY

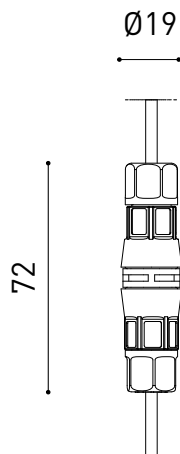

PRODUCT	
Model	Connector IP67
Reference	0434-01- 67 N
Category	Accessories

For cable $\text{Ø}3,5 - 7,5\text{mm}$ | section $\leq 1,5\text{mm}^2$

IP67 CONNECTOR

ARKOSLIGHT

OPTIONAL ACCESSORY

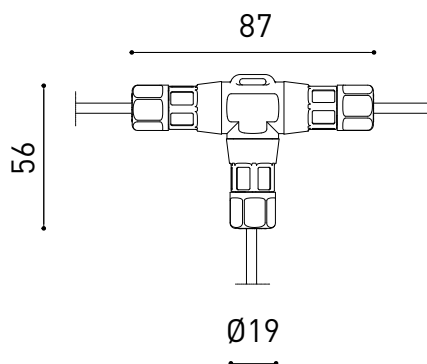

	PRODUCT
Model	Connector IP67 T-Shape
Reference	0434-01- 68 N
Category	Accessories

For cable Ø3,5 - 7,5mm | section ≤ 1,5mm²



Fuente de luz (LED) reemplazable por un profesional autorizado

Replaceable (LED only) light source by an authorized professional.

Source lumineuse (LED) remplaçable par un professionnel agréé

Sorgente luminosa (LED) sostituibile da parte di un professionista autorizzato

Austauschbare (LED) Lichtquelle durch einen autorisierten Fachmann



Equipo de control reemplazable por un profesional autorizado

Replaceable control gear by an authorized professional

Dispositif de commande remplaçable par un professionnel agréé

Alimentatore sostituibile da parte di un professionista autorizzato

Auswechselbares Betriebsgerät durch autorisierten Fachmann

INSTRUCCIONES PARA EL FINAL DE VIDA Y LA ELIMINACIÓN LOS COMPONENTES
 INSTRUCTIONS ON END-OF-LIFE AND COMPONENT DISPOSAL
 INSTRUCTIONS POUR LA GESTION DES COMPOSANTS EN FIN DE VIE ET LEUR MISE AU REBUT
 ISTRUZIONI PER IL FINE VITA E LO SMALTIMENTO DEI COMPONENTI
 ANWEISUNGEN ZUR ENTSORGUNG DER LEUCHTENKOMPONENTEN



Interrumpir la alimentación del aparato
 Cut the power supply to the luminaire
 Couper l'alimentation du luminaire
 Interrompere l'alimentazione dell'apparecchio
 Stromversorgung der Leuchte unterbrechen



Quitar la(s) fuente(s) de luz para el desecho
 Remove light source(s) for disposal
 Retirer la (les) source(s) lumineuse(s) pour l'élimination
 Rimuovere la/le sorgente/e di luce per lo smaltimento
 Lichtquelle(n) zur Entsorgung entfernen



Quitar la batería para el desecho
 Remove the battery for decommissioning
 Retirer la batterie pour sa mise au rebut
 Rimuovere la batteria per la dismissione
 Die Batterie ordnungsgemäß entsorgen



Quitar el equipo de control para el desecho
 Remove control gear for disposal
 Retirer le dispositif de commande pour l'élimination
 Rimuovere l'alimentatore per lo smaltimento
 Betriebsgerät zur Entsorgung ausbauen



Enviar los materiales a un centro de recogida RAEE
 Send the materials to a WEEE collection centre
 Envoyer les matériaux dans une déchetterie DEEE
 Inviare i materiali ad un centro di raccolta RAEE
 Die Materialien in einem WEEE-Zentrum entsorgen

