

Cellules à réflexion directe HGA RLK23-8-H-2000-IR/31/104/116



- Elimination réglable de l'arrière-plan
- Infrarouge
- Fonction de temporisation
- Boîtier robuste en matière plastique
- Sortie optique en verre inrayable
- Protection contre une influence mutuelle

Cellule en mode détection directe avec élimination de l'arrière-plan



Dimensions

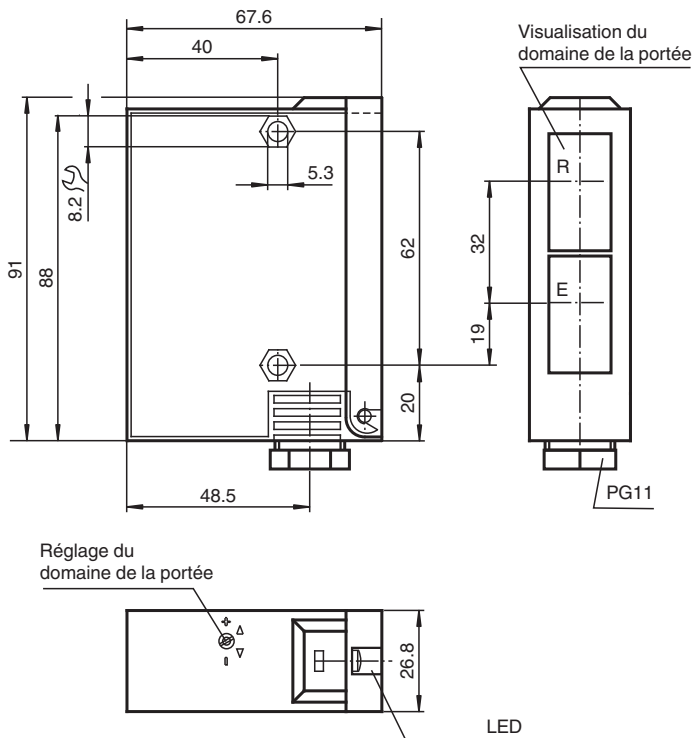

Bornier
RL23-8-H-1000
RLK23-8-H-1000

Programmation
"clair/foncé"

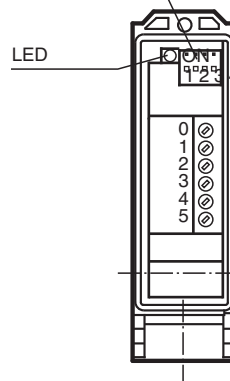

Bornier
RL23-8-H-2000
RLK23-8-H-2000

Programmation
"clair/foncé";
fonctions de temporisation

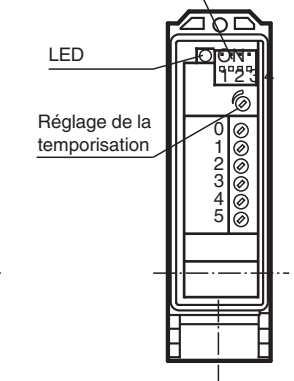

Date de publication: 2020-12-10 Date d'édition: 2020-12-10 : 419482_fra.pdf

Reportez-vous aux « Remarques générales sur les informations produit de Pepperl+Fuchs ».

Groupe Pepperl+Fuchs
www.pepperl-fuchs.com

États-Unis : +1 330 486 0001
fa-info@us.pepperl-fuchs.com

Allemagne : +49 621 776 1111
fa-info@de.pepperl-fuchs.com

Singapour : +65 6779 9091
fa-info@sg.pepperl-fuchs.com

PF PEPPERL+FUCHS

Données techniques

Caractéristiques générales		
Domaine de détection		50 ... 2000 mm
Domaine de détection min.		50 ... 150 mm
Domaine de détection max.		50 ... 3000 mm
Emetteur de lumière		IREL
Type de lumière		infrarouge, lumière modulée
Différence noir-blanc (6%/90%)		< 20 %
Diamètre de la tache lumineuse		50 mm pour un domaine de détection 2000 mm
Angle total du faisceau		1,5 °
Limite de la lumière ambiante		5000 Lux
Valeurs caractéristiques pour la sécurité fonctionnelle		
MTTF _d		850 a
Durée de mission (T _M)		20 a
Couverture du diagnostic (DC)		0 %
Éléments de visualisation/réglage		
Visual. état de commutation		LED jaune : allumée si le récepteur est éclairé
Éléments de contrôle		programmation "clair/foncé"
Éléments de contrôle		réglage du domaine de détection
Éléments de contrôle		réglage de la temporisation
Caractéristiques électriques		
Tension d'emploi	U _B	12 ... 240 V C.A./C.C. (adaptation automatique sur +UB)
Puissance absorbée	P ₀	3 VA
Sortie		
Mode de commutation		commutation "clair/foncé"
Sortie signal		1 sortie relais, 1 contact inverseur
Tension de commutation		max. 240 V C.A.
Courant de commutation		max. 2 A
Fréquence de commutation	f	10 Hz
Temps d'action		50 ms
Fonction de temporisation		GAN, GAB, IAB, programmable, plage de réglage 0,1 ... 10 s
Conformité		
Norme produit		EN 60947-5-2
Agréments et certificats		
Conformité EAC		TR CU 020/2011 TR CU 004/2011
Agrément UL		cULus
agrément CCC		Certified by China Compulsory Certification (CCC)
Conditions environnementales		
Température ambiante		-20 ... 60 °C (-4 ... 140 °F)
Température de stockage		-20 ... 75 °C (-4 ... 167 °F)
Caractéristiques mécaniques		
Largeur du boîtier		26,8 mm
Hauteur du boîtier		91 mm
Profondeur du boîtier		67,6 mm
Degré de protection		IP65
Raccordement		compartiment de raccordement
Matériau		
Boîtier		Terluran® GV15
Sortie optique		verre
Masse		180 g

Affectation des broches

Option :

/31

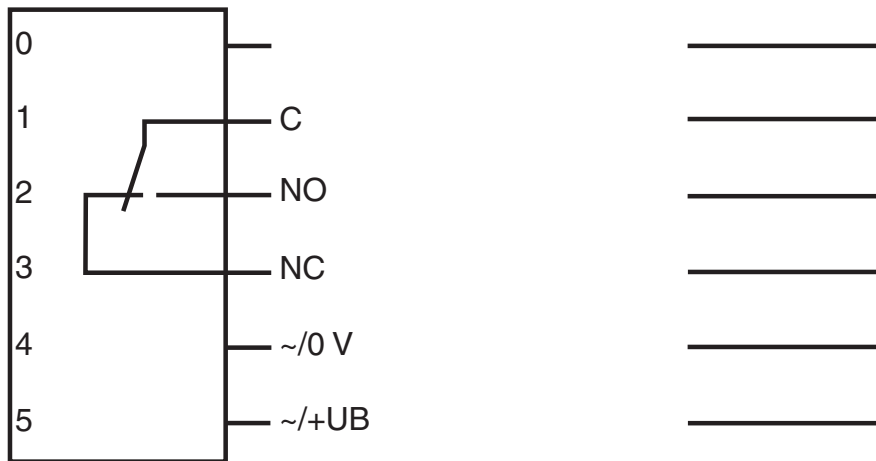

Courbe caractéristique

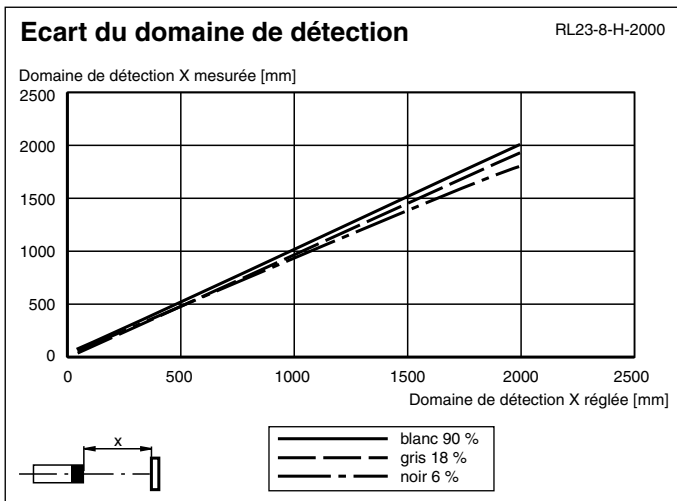
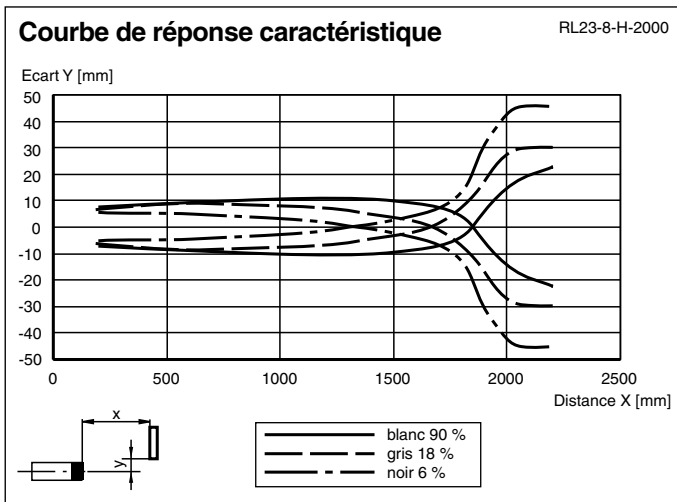



Accessoires

	OMH-05	support de montage sur une barre ronde \varnothing 12 mm ou sur une tôle (épaisseur 1,5 ... 3mm)
	OMH-21	Equerre de fixation

Date de publication: 2020-12-10 Date d'édition: 2020-12-10 : 419482_fra.pdf

Accessoires

	OMH-22	Equerre de fixation
	OMH-RLK29-HW	Equerre de maintien pour montage mural sur l'arrière

Fonctions de temporisation

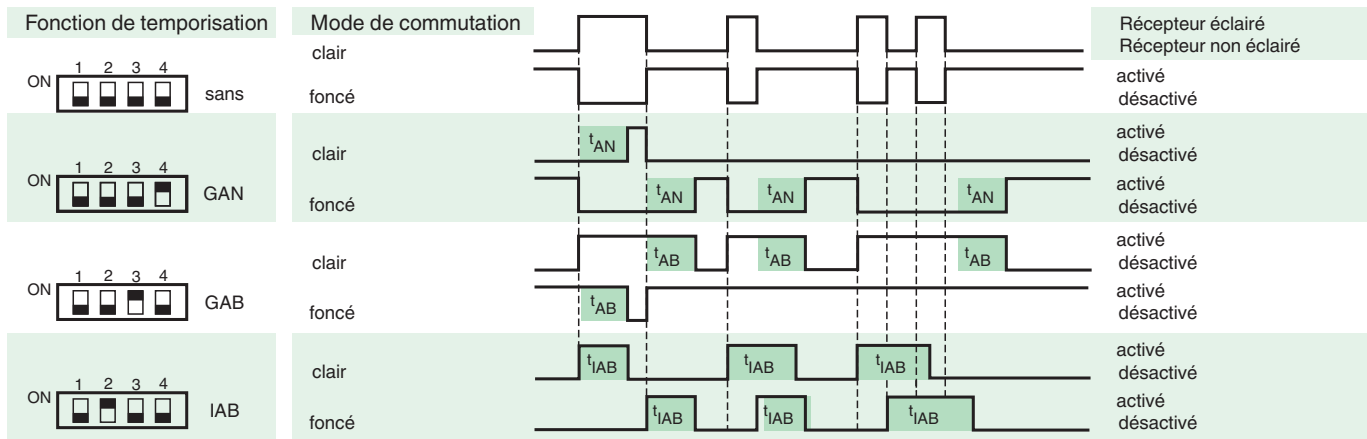

Les temps t_{AN} , t_{AB} et t_{IAB} sont réglables de 0,1 ... 10 s.

Le commutateur H/D (commutateur à l'extrême gauche) est représenté en position commutation obscur

Version	Description	Remarques
-Z	Relais temporisé „retard à la retombée“, (GAB)	Gamme de temporisation réglable 0,1 s ... 10 s
	Relais temporisé par impulsion „retard à la retombée“, (IAB)	
	Relais temporisé „retard à l'appel“, (GAN)	

Commutation "clair/foncé"

ON	Commutation "foncé"
ON	Commutation "clair"

Accessoires

Vous trouverez de plus amples informations sur www.pepperl-fuchs.com