

## Fiche technique | Référence: 2003-6645

Borne à étages; avec ouverture de manipulation; 2,5 mm<sup>2</sup>; L/L/PE; Push-in  
CAGE CLAMP®; 2,50 mm<sup>2</sup>; gris

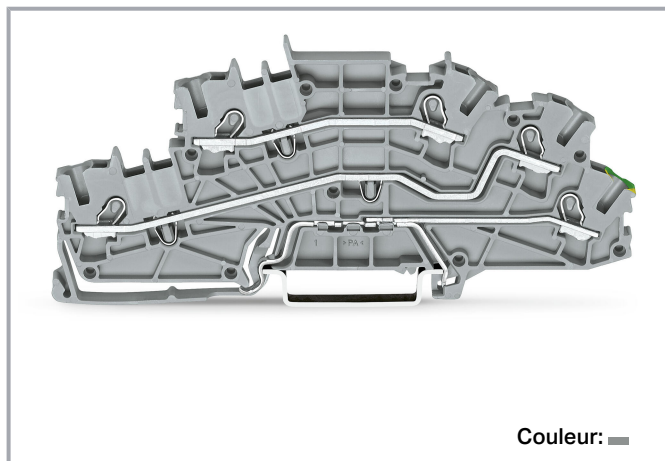

[www.wago.com/2003-6645](http://www.wago.com/2003-6645)



Couleur: █

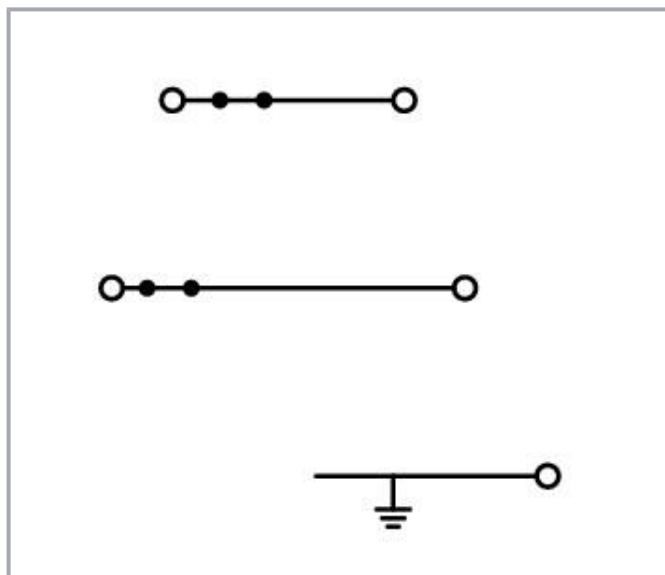
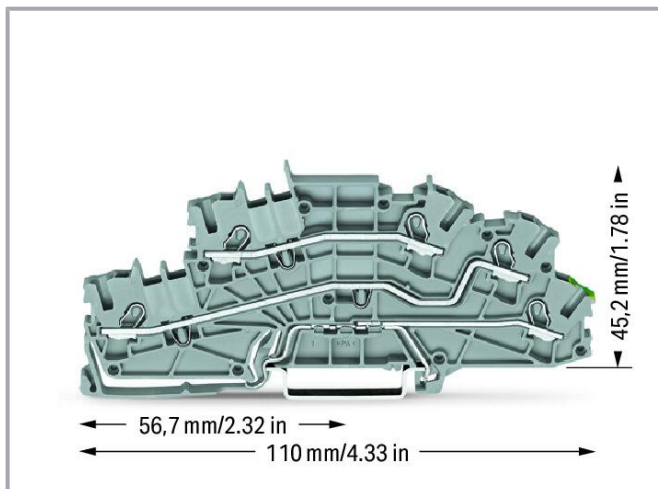

### Données

#### Données électriques

#### Données de référence selon CEI/EN

Données de référence selon

IEC/EN 60947-7-1

Remarque Données de référence

Potentiel – Masse

Sous réserve de modifications. Veuillez tenir compte de la documentation du produit !

WAGO Contact SAS

Paris Nord 2 - 83 rue des Chardonnerets

93290 Tremblay-en-France | BP 55065

95947 Roissy CDG Cedex

Tél. : 0033/ 1/ 48172590 | Fax : 01 48 63 25 20 | E-mail : [info-fr@wago.com](mailto:info-fr@wago.com)

Avez-vous des questions sur nos produits ?

Nous nous tenons volontiers à votre disposition au +49 (571) 887-44222.



Tension de référence (III / 3)	250 V
Tension assignée de tenue aux chocs (III / 3)	4 kV
Courant de référence	24 A
Current at conductor cross-section (max.) mm <sup>2</sup>	28 A
Légende Données de référence	(III / 3) ≙ Catégorie de surtension III / degré de pollution 3

### Données de référence selon CEI/EN

Données de référence selon 2	IEC/EN 60947-7-1
Remarque Données de référence 2	Potentiel – Potentiel
Tension de référence (III / 3) 2	400 V
Tension assignée de tenue aux chocs (III / 3) 2	6 kV
Courant de référence 2	24 A
Current at conductor cross-section (max.) 2	25 A

### Données de référence selon UL 1059

Données d'approbation selon	UL 1059
Tension de référence UL (Use Group B)	300 V
Courant de référence UL (Use Group B)	20 A
Tension de référence UL (Use Group C)	300 V
Courant de référence UL (Use Group C)	20 A
Tension de référence UL (Use Group D)	300 V
Courant de référence UL (Use Group D)	20 A

### Données de référence selon CSA

Données d'approbation selon	CSA 22.2 No 158
Tension de référence CSA (Use Group B)	300 V
Courant de référence CSA (Use Group B)	20 A
Tension de référence CSA (Use Group D)	150 V
Courant de référence CSA (Use Group D)	15 A
Tension de référence CSA (Use Group D)	300 V
Courant de référence CSA (Use Group D)	10 A

### Power loss

Power loss, per pole (potential)	0,766 W
Rated current $I_N$ for specified power loss	24 A
Resistance value for specified, current-dependent power loss	0,001 Ω

Sous réserve de modifications. Veuillez tenir compte de la documentation du produit !



## Données de raccordement

Nombre total des points de connexion	5
Nombre total des potentiels	3
nombre des niveaux	3

## Connection 1

Technique de connexion	Push-in CAGE CLAMP®
Type d'actionnement	Outils de manipulation
Matière plastique conducteur raccordable	Cuivre
Section nominale	2,5 mm <sup>2</sup>
Conducteur rigide	0,25 ... 4 mm <sup>2</sup> / 22 ... 12 AWG
Conducteur rigide ; enfichage direct	0,75 ... 4 mm <sup>2</sup> / 18 ... 12 AWG
Conducteur souple	0,25 ... 4 mm <sup>2</sup> / 22 ... 12 AWG
Conducteurs souples ; avec embout d'extrémité isolé	0,25 ... 2,5 mm <sup>2</sup> / 22 ... 14 AWG
Conducteur souple ; avec embout d'extrémité, directement enfichable	1 ... 2,5 mm <sup>2</sup> / 18 ... 14 AWG
Remarque (Section de conducteur)	En fonction de la nature du conducteur, un conducteur de section inférieure peut également être enfichable directement.
Longueur de dénudage	10 ... 12 mm / 0.39 ... 0.47 inch
Sens du câblage	Câblage frontal

## Données géométriques

Largeur	5,2 mm / 0.205 inch
Hauteur	110 mm / 4.331 inch
Prof. à partir du niveau supérieur du rail	45,2 mm / 1.78 inch

## Données mécaniques

Potential marking	L/L/PE
Type de montage	Rail 35
Niveau de repérage	Marquage central/latéral

## Données du matériau

Note (material data)	<a href="#">Information on material specifications can be found here</a>
Couleur	gris

Sous réserve de modifications. Veuillez tenir compte de la documentation du produit !

Groupe du matériau isolant	I
Matière isolante	Polyamide 66 (PA 66)
Classe d'inflammabilité selon UL94	V0
Charge calorifique	0,308 MJ
Poids	20,1 g

### Conditions d'environnement



Température d'utilisation	-35 ... +85 °C
Température d'utilisation continue	-60 ... +105 °C

### Données commerciales

Groupe de produits	22 (TOPJOB S)
eCl@ss 10.0	27-14-11-25
eCl@ss 9.0	27-14-11-25
ETIM 8.0	EC001329
ETIM 7.0	EC001329
Unité d'emb. (SUE)	50 pce(s)
Type d'emballage	Carton
Pays d'origine	CN
GTIN	4050821322054
Numéro du tarif douanier	85369010000

### Approbations / certificats

#### Homologations générales

Logo	Approbation	Norme	Nom du certificat
	CCA DEKRA Certification B.V.	EN 60947	NTR NL-7828
	CCA DEKRA Certification B.V.	EN 60947	71-113530
	CSA DEKRA Certification B.V.	C22.2 No. 158	70111102
UL		UL 1059	E45172

Sous réserve de modifications. Veuillez tenir compte de la documentation du produit !

WAGO Contact SAS  
Paris Nord 2 - 83 rue des Chardonnerets  
93290 Tremblay-en-France | BP 55065  
95947 Roissy CDG Cedex  
Tél. : 0033/ 1/ 48172590 | Fax : 01 48 63 25 20 | E-mail : [info-fr@wago.com](mailto:info-fr@wago.com)

Avez-vous des questions sur nos produits ?  
Nous nous tenons volontiers à votre disposition au +49 (571) 887-44222.



Underwriters Laboratories Inc.

## Accessoires nécessaires

### Plaque d'extrémité

Plaque d'extrémité



Réf.: 2003-6692

Plaque d'extrémité et intermédiaire; épaisseur 0,8 mm; orange

[www.wago.com/2003-6692](http://www.wago.com/2003-6692)

## Accessoires optionnels

### Matériel de repérage

Porte-étiquettes de groupe



Réf.: 2009-193

Porte-étiquettes de groupe; gris

[www.wago.com/2009-193](http://www.wago.com/2009-193)

Réf.: 2009-192

Porte-étiquettes de groupe; gris

[www.wago.com/2009-192](http://www.wago.com/2009-192)

Réf.: 2009-191

Porte-étiquettes de groupe; gris

[www.wago.com/2009-191](http://www.wago.com/2009-191)

Bandes de repérage



Réf.: 2009-110

Bandes de marquage; pour Smart Printer; sur rouleau; non extensible; vierge; encliquetable; blanc

[www.wago.com/2009-110](http://www.wago.com/2009-110)

Adaptateur de repérage



Réf.: 2009-198

Adaptateur; gris

[www.wago.com/2009-198](http://www.wago.com/2009-198)

Étiquette de marquage



Réf.: 2009-115/000-002

WMB-Inline; pour Smart Printer; 1500 pièces sur rouleau; extensible 5 - 5,2 MM; vierge; encliquetable; jaune

[www.wago.com/2009-115/000-002](http://www.wago.com/2009-115/000-002)

Réf.: 2009-115/000-007

WMB-Inline; pour Smart Printer; 1500 pièces sur rouleau; extensible 5 - 5,2 MM; vierge; encliquetable; gris

[www.wago.com/2009-115/000-007](http://www.wago.com/2009-115/000-007)

Réf.: 2009-115/000-017

WMB-Inline; pour Smart Printer; 1500 pièces sur rouleau; extensible 5 - 5,2 MM; vierge; encliquetable; vert clair

[www.wago.com/2009-115/000-017](http://www.wago.com/2009-115/000-017)

Réf.: 2009-115/000-023

Sous réserve de modifications. Veuillez tenir compte de la documentation du produit !

WAGO Contact SAS

Paris Nord 2 - 83 rue des Chardonnerets













93290 Tremblay-en-France | BP 55065

95947 Roissy CDG Cedex

Tél. : 0033/ 1/ 48172590 | Fax : 01 48 63 25 20 | E-mail : [info-fr@wago.com](mailto:info-fr@wago.com)

Avez-vous des questions sur nos produits ?

Nous nous tenons volontiers à votre disposition au +49 (571) 887-44222.

	WMB-Inline; pour Smart Printer; 1500 pièces sur rouleau; extensible 5 - 5,2 MM; vierge; encliquetable; vert	<a href="http://www.wago.com/2009-115/000-023">www.wago.com/2009-115/000-023</a>
	<b>Réf.: 2009-115/000-024</b> WMB-Inline; pour Smart Printer; 1500 pièces sur rouleau; extensible 5 - 5,2 MM; vierge; encliquetable; violet	<a href="http://www.wago.com/2009-115/000-024">www.wago.com/2009-115/000-024</a>
	<b>Réf.: 2009-145/000-006</b> Mini-WSB Inline; pour Smart Printer; 1700 pièces sur rouleau; extensible 5 - 5,2 MM; vierge; encliquetable; bleu	<a href="http://www.wago.com/2009-145/000-006">www.wago.com/2009-145/000-006</a>
	<b>Réf.: 2009-145</b> Mini-WSB Inline; pour Smart Printer; 1700 pièces sur rouleau; extensible 5 - 5,2 MM; vierge; encliquetable; blanc	<a href="http://www.wago.com/2009-145">www.wago.com/2009-145</a>
	<b>Réf.: 2009-145/000-002</b> Mini-WSB Inline; pour Smart Printer; 1700 pièces sur rouleau; extensible 5 - 5,2 MM; vierge; encliquetable; jaune	<a href="http://www.wago.com/2009-145/000-002">www.wago.com/2009-145/000-002</a>
	<b>Réf.: 2009-145/000-007</b> Mini-WSB Inline; pour Smart Printer; 1700 pièces sur rouleau; extensible 5 - 5,2 MM; vierge; encliquetable; gris	<a href="http://www.wago.com/2009-145/000-007">www.wago.com/2009-145/000-007</a>
	<b>Réf.: 2009-145/000-005</b> Mini-WSB Inline; pour Smart Printer; 1700 pièces sur rouleau; extensible 5 - 5,2 MM; vierge; encliquetable; rouge	<a href="http://www.wago.com/2009-145/000-005">www.wago.com/2009-145/000-005</a>
	<b>Réf.: 2009-145/000-012</b> Mini-WSB Inline; pour Smart Printer; 1700 pièces sur rouleau; extensible 5 - 5,2 MM; vierge; encliquetable; orange	<a href="http://www.wago.com/2009-145/000-012">www.wago.com/2009-145/000-012</a>
	<b>Réf.: 2009-145/000-023</b> Mini-WSB Inline; pour Smart Printer; 1700 pièces sur rouleau; extensible 5 - 5,2 MM; vierge; encliquetable; vert	<a href="http://www.wago.com/2009-145/000-023">www.wago.com/2009-145/000-023</a>
	<b>Réf.: 2009-145/000-024</b> Mini-WSB Inline; pour Smart Printer; 1700 pièces sur rouleau; extensible 5 - 5,2 MM; vierge; encliquetable; violet	<a href="http://www.wago.com/2009-145/000-024">www.wago.com/2009-145/000-024</a>
	<b>Réf.: 2009-115</b> WMB-Inline; pour Smart Printer; 1500 pièces sur rouleau; extensible 5 - 5,2 MM; vierge; encliquetable; blanc	<a href="http://www.wago.com/2009-115">www.wago.com/2009-115</a>
	<b>Réf.: 248-501/000-006</b> Carte de repérage mini WSB; en carte; non extensible; vierge; encliquetable; bleu	<a href="http://www.wago.com/248-501/000-006">www.wago.com/248-501/000-006</a>
	<b>Réf.: 248-501/000-007</b> Carte de repérage mini WSB; en carte; non extensible; vierge; encliquetable; gris	<a href="http://www.wago.com/248-501/000-007">www.wago.com/248-501/000-007</a>

Sous réserve de modifications. Veuillez tenir compte de la documentation du produit !



Réf.: 248-501/000-002

Carte de repérage mini WSB; en carte; non extensible; vierge; encliquetable; jaune

[www.wago.com/248-501/000-002](http://www.wago.com/248-501/000-002)



Réf.: 248-501/000-012

Carte de repérage mini WSB; en carte; non extensible; vierge; encliquetable; orange

[www.wago.com/248-501/000-012](http://www.wago.com/248-501/000-012)



Réf.: 248-501

Carte de repérage mini WSB; en carte; non extensible; vierge; encliquetable; blanc

[www.wago.com/248-501](http://www.wago.com/248-501)



Réf.: 248-501/000-017

Carte de repérage mini WSB; en carte; non extensible; vierge; encliquetable; vert clair

[www.wago.com/248-501/000-017](http://www.wago.com/248-501/000-017)



Réf.: 248-501/000-005

Carte de repérage mini WSB; en carte; non extensible; vierge; encliquetable; rouge

[www.wago.com/248-501/000-005](http://www.wago.com/248-501/000-005)



Réf.: 248-501/000-024

Carte de repérage mini WSB; en carte; non extensible; vierge; encliquetable; violet

[www.wago.com/248-501/000-024](http://www.wago.com/248-501/000-024)



Réf.: 248-501/000-023

Carte de repérage mini WSB; en carte; non extensible; vierge; encliquetable; vert

[www.wago.com/248-501/000-023](http://www.wago.com/248-501/000-023)



Réf.: 793-5501/000-007

Carte de repérage WMB; en carte; largeur des bornes 5 - 17,5 mm; extensible 5 - 5,2 MM; vierge; encliquetable; gris

[www.wago.com/793-5501/000-007](http://www.wago.com/793-5501/000-007)

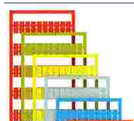

Réf.: 793-5501/000-012

Carte de repérage WMB; en carte; largeur des bornes 5 - 17,5 mm; extensible 5 - 5,2 MM; vierge; encliquetable; orange

[www.wago.com/793-5501/000-012](http://www.wago.com/793-5501/000-012)

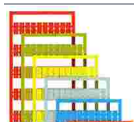

Réf.: 793-5501/000-014

Carte de repérage WMB; en carte; largeur des bornes 5 - 17,5 mm; extensible 5 - 5,2 MM; vierge; encliquetable; marron

[www.wago.com/793-5501/000-014](http://www.wago.com/793-5501/000-014)



Réf.: 793-5501/000-017

Carte de repérage WMB; en carte; largeur des bornes 5 - 17,5 mm; extensible 5 - 5,2 MM; vierge; encliquetable; vert clair

[www.wago.com/793-5501/000-017](http://www.wago.com/793-5501/000-017)

Sous réserve de modifications. Veuillez tenir compte de la documentation du produit !

WAGO Contact SAS  
Paris Nord 2 - 83 rue des Chardonnerets  
93290 Tremblay-en-France | BP 55065  
95947 Roissy CDG Cedex  
Tél. : 0033/ 1/ 48172590 | Fax : 01 48 63 25 20 | E-mail : [info-fr@wago.com](mailto:info-fr@wago.com)

Avez-vous des questions sur nos produits ?  
Nous nous tenons volontiers à votre disposition au +49 (571) 887-44222.



Réf.: 793-5501/000-023

Carte de repérage WMB; en carte; largeur des bornes 5 - 17,5 mm; extensible 5 - 5,2 MM; vierge; encliquetable; vert

[www.wago.com/793-5501/000-023](http://www.wago.com/793-5501/000-023)



Réf.: 793-5501/000-024

Carte de repérage WMB; en carte; largeur des bornes 5 - 17,5 mm; extensible 5 - 5,2 MM; vierge; encliquetable; violet

[www.wago.com/793-5501/000-024](http://www.wago.com/793-5501/000-024)



Réf.: 793-5501/000-005

Carte de repérage WMB; en carte; largeur des bornes 5 - 17,5 mm; extensible 5 - 5,2 MM; vierge; encliquetable; rouge

[www.wago.com/793-5501/000-005](http://www.wago.com/793-5501/000-005)



Réf.: 793-5501/000-002

Carte de repérage WMB; en carte; largeur des bornes 5 - 17,5 mm; extensible 5 - 5,2 MM; vierge; encliquetable; jaune

[www.wago.com/793-5501/000-002](http://www.wago.com/793-5501/000-002)



Réf.: 793-5501/000-006

Carte de repérage WMB; en carte; largeur des bornes 5 - 17,5 mm; extensible 5 - 5,2 MM; vierge; encliquetable; bleu

[www.wago.com/793-5501/000-006](http://www.wago.com/793-5501/000-006)



Réf.: 793-5501

Carte de repérage WMB; en carte; largeur des bornes 5 - 17,5 mm; extensible 5 - 5,2 MM; vierge; encliquetable; blanc

[www.wago.com/793-5501](http://www.wago.com/793-5501)



Réf.: 2009-115/000-012

WMB-Inline; pour Smart Printer; 1500 pièces sur rouleau; extensible 5 - 5,2 MM; vierge; encliquetable; orange

[www.wago.com/2009-115/000-012](http://www.wago.com/2009-115/000-012)



Réf.: 2009-115/000-006

WMB-Inline; pour Smart Printer; 1500 pièces sur rouleau; extensible 5 - 5,2 MM; vierge; encliquetable; bleu

[www.wago.com/2009-115/000-006](http://www.wago.com/2009-115/000-006)



Réf.: 2009-115/000-005

WMB-Inline; pour Smart Printer; 1500 pièces sur rouleau; extensible 5 - 5,2 MM; vierge; encliquetable; rouge

[www.wago.com/2009-115/000-005](http://www.wago.com/2009-115/000-005)

## Contact de pontage

Contact de pontage

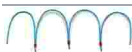

Réf.: 210-123

Chaîne de pontage; isolé; bleu

[www.wago.com/210-123](http://www.wago.com/210-123)



Réf.: 2002-402

Contact de pontage; 2 raccords; isolé; gris clair

[www.wago.com/2002-402](http://www.wago.com/2002-402)



Réf.: 2002-402/000-005

Contact de pontage; 2 raccords; isolé; rouge

[www.wago.com/2002-402/000-005](http://www.wago.com/2002-402/000-005)

Sous réserve de modifications. Veuillez tenir compte de la documentation du produit !

WAGO Contact SAS

Paris Nord 2 - 83 rue des Chardonnerets

93290 Tremblay-en-France | BP 55065













95947 Roissy CDG Cedex

Tél.: 0033/ 1/ 48172590 | Fax : 01 48 63 25 20 | E-mail : [info-fr@wago.com](mailto:info-fr@wago.com)

Avez-vous des questions sur nos produits ?

Nous nous tenons volontiers à votre disposition au +49 (571) 887-44222.



	<b>Réf.: 2002-400</b> Pontage sans fin; 2 raccords; isolé; gris clair	<a href="http://www.wago.com/2002-400">www.wago.com/2002-400</a>
	<b>Réf.: 2002-403</b> Contact de pontage; 3 raccords; isolé; gris clair	<a href="http://www.wago.com/2002-403">www.wago.com/2002-403</a>
	<b>Réf.: 2002-404/000-005</b> Contact de pontage; 4 raccords; isolé; rouge	<a href="http://www.wago.com/2002-404/000-005">www.wago.com/2002-404/000-005</a>
	<b>Réf.: 2002-403/000-006</b> Contact de pontage; 3 raccords; isolé; bleu	<a href="http://www.wago.com/2002-403/000-006">www.wago.com/2002-403/000-006</a>
	<b>Réf.: 2002-404/000-006</b> Contact de pontage; 4 raccords; isolé; bleu	<a href="http://www.wago.com/2002-404/000-006">www.wago.com/2002-404/000-006</a>
	<b>Réf.: 2002-403/000-005</b> Contact de pontage; 3 raccords; isolé; rouge	<a href="http://www.wago.com/2002-403/000-005">www.wago.com/2002-403/000-005</a>
	<b>Réf.: 2002-405/000-005</b> Contact de pontage; 5 raccords; isolé; rouge	<a href="http://www.wago.com/2002-405/000-005">www.wago.com/2002-405/000-005</a>
	<b>Réf.: 2002-402/000-006</b> Contact de pontage; 2 raccords; isolé; bleu	<a href="http://www.wago.com/2002-402/000-006">www.wago.com/2002-402/000-006</a>
	<b>Réf.: 2002-405/000-006</b> Contact de pontage; 5 raccords; isolé; bleu	<a href="http://www.wago.com/2002-405/000-006">www.wago.com/2002-405/000-006</a>
	<b>Réf.: 2002-404</b> Contact de pontage; 4 raccords; isolé; gris clair	<a href="http://www.wago.com/2002-404">www.wago.com/2002-404</a>
	<b>Réf.: 2002-406/000-006</b> Contact de pontage; 6 raccords; isolé; bleu	<a href="http://www.wago.com/2002-406/000-006">www.wago.com/2002-406/000-006</a>
	<b>Réf.: 2002-406/000-005</b> Contact de pontage; 6 raccords; isolé; rouge	<a href="http://www.wago.com/2002-406/000-005">www.wago.com/2002-406/000-005</a>
	<b>Réf.: 2002-406/020-000</b> Contact de pontage sous forme de triangle; isolé; gris clair	<a href="http://www.wago.com/2002-406/020-000">www.wago.com/2002-406/020-000</a>

Sous réserve de modifications. Veuillez tenir compte de la documentation du produit !

WAGO Contact SAS  
Paris Nord 2 - 83 rue des Chardonnerets  
93290 Tremblay-en-France | BP 55065  
95947 Roissy CDG Cedex  
Tél. : 0033/ 1/ 48172590 | Fax : 01 48 63 25 20 | E-mail : [info-fr@wago.com](mailto:info-fr@wago.com)

Avez-vous des questions sur nos produits ?  
Nous nous tenons volontiers à votre disposition au +49 (571) 887-44222.



Réf.: 2002-405  
Contact de pontage; 5 raccords; isolé; gris clair

[www.wago.com/2002-405](http://www.wago.com/2002-405)



Réf.: 2002-407/000-005  
Contact de pontage; 7 raccords; isolé; rouge

[www.wago.com/2002-407/000-005](http://www.wago.com/2002-407/000-005)



Réf.: 2002-408  
Contact de pontage; 8 raccords; isolé; gris clair

[www.wago.com/2002-408](http://www.wago.com/2002-408)



Réf.: 2002-408/000-006  
Contact de pontage; 8 raccords; isolé; bleu

[www.wago.com/2002-408/000-006](http://www.wago.com/2002-408/000-006)



Réf.: 2002-405/011-000  
Contact de pontage en étoile; 3 raccords; isolé; gris clair

[www.wago.com/2002-405/011-000](http://www.wago.com/2002-405/011-000)



Réf.: 2002-407/000-006  
Contact de pontage; 7 raccords; isolé; bleu

[www.wago.com/2002-407/000-006](http://www.wago.com/2002-407/000-006)



Réf.: 2002-408/000-005  
Contact de pontage; 8 raccords; isolé; rouge

[www.wago.com/2002-408/000-005](http://www.wago.com/2002-408/000-005)



Réf.: 2002-407  
Contact de pontage; 7 raccords; isolé; gris clair

[www.wago.com/2002-407](http://www.wago.com/2002-407)



Réf.: 2002-406  
Contact de pontage; 6 raccords; isolé; gris clair

[www.wago.com/2002-406](http://www.wago.com/2002-406)



Réf.: 2002-410/000-005  
Contact de pontage; 10 raccords; isolé; rouge

[www.wago.com/2002-410/000-005](http://www.wago.com/2002-410/000-005)



Réf.: 2002-410/000-006  
Contact de pontage; 10 raccords; isolé; bleu

[www.wago.com/2002-410/000-006](http://www.wago.com/2002-410/000-006)



Réf.: 2002-410  
Contact de pontage; 10 raccords; isolé; gris clair

[www.wago.com/2002-410](http://www.wago.com/2002-410)

Sous réserve de modifications. Veuillez tenir compte de la documentation du produit !



**Réf.: 2002-409/000-006**  
Contact de pontage; 9 raccords; isolé; bleu

[www.wago.com/2002-409/000-006](http://www.wago.com/2002-409/000-006)



**Réf.: 2002-409/000-005**  
Contact de pontage; 9 raccords; isolé; rouge

[www.wago.com/2002-409/000-005](http://www.wago.com/2002-409/000-005)



**Réf.: 2002-409**  
Contact de pontage; 9 raccords; isolé; gris clair

[www.wago.com/2002-409](http://www.wago.com/2002-409)



**Réf.: 2002-423/000-006**  
Pontage sans fin; de 1 à 3; isolé; bleu

[www.wago.com/2002-423/000-006](http://www.wago.com/2002-423/000-006)



**Réf.: 2002-423**  
Pontage sans fin; de 1 à 3; isolé; gris clair

[www.wago.com/2002-423](http://www.wago.com/2002-423)



**Réf.: 2002-433**  
Contact de pontage; de 1 à 3; isolé; gris clair

[www.wago.com/2002-433](http://www.wago.com/2002-433)



**Réf.: 2002-434**  
Contact de pontage; de 1 à 4; isolé; gris clair

[www.wago.com/2002-434](http://www.wago.com/2002-434)



**Réf.: 2002-423/000-005**  
Pontage sans fin; de 1 à 3; isolé; rouge

[www.wago.com/2002-423/000-005](http://www.wago.com/2002-423/000-005)



**Réf.: 2002-435**  
Contact de pontage; de 1 à 5; isolé; gris clair

[www.wago.com/2002-435](http://www.wago.com/2002-435)



**Réf.: 2002-436**  
Contact de pontage; de 1 à 6; isolé; gris clair

[www.wago.com/2002-436](http://www.wago.com/2002-436)



**Réf.: 2002-437**  
Contact de pontage; de 1 à 7; isolé; gris clair

[www.wago.com/2002-437](http://www.wago.com/2002-437)



**Réf.: 2002-438**  
Contact de pontage; de 1 à 8; isolé; gris clair

[www.wago.com/2002-438](http://www.wago.com/2002-438)



**Réf.: 2002-439**  
Contact de pontage; de 1 à 9; isolé; gris clair

[www.wago.com/2002-439](http://www.wago.com/2002-439)



**Réf.: 2002-440**  
Contact de pontage; de 1 à 10; isolé; gris clair

[www.wago.com/2002-440](http://www.wago.com/2002-440)



**Réf.: 2002-472**  
Ponts intercalables; 2 raccords; isolé; gris clair















[www.wago.com/2002-472](http://www.wago.com/2002-472)



**Réf.: 2002-473**  
Ponts intercalables; 3 raccords; isolé; gris clair

[www.wago.com/2002-473](http://www.wago.com/2002-473)

Sous réserve de modifications. Veuillez tenir compte de la documentation du produit !

	<b>Réf.: 2002-475/011-000</b> Ponts intercalables; 3 raccords; isolé; gris clair	<a href="http://www.wago.com/2002-475/011-000">www.wago.com/2002-475/011-000</a>
	<b>Réf.: 2002-475</b> Ponts intercalables; 5 raccords; isolé; gris clair	<a href="http://www.wago.com/2002-475">www.wago.com/2002-475</a>
	<b>Réf.: 2002-476</b> Ponts intercalables; 6 raccords; isolé; gris clair	<a href="http://www.wago.com/2002-476">www.wago.com/2002-476</a>
	<b>Réf.: 2002-474</b> Ponts intercalables; 4 raccords; isolé; gris clair	<a href="http://www.wago.com/2002-474">www.wago.com/2002-474</a>
	<b>Réf.: 2002-477</b> Ponts intercalables; 7 raccords; isolé; gris clair	<a href="http://www.wago.com/2002-477">www.wago.com/2002-477</a>
	<b>Réf.: 2002-473/011-000</b> Ponts intercalables; 2 raccords; de 1 à 3; isolé; gris clair	<a href="http://www.wago.com/2002-473/011-000">www.wago.com/2002-473/011-000</a>
	<b>Réf.: 2002-479</b> Ponts intercalables; 9 raccords; isolé; gris clair	<a href="http://www.wago.com/2002-479">www.wago.com/2002-479</a>
	<b>Réf.: 2002-478</b> Ponts intercalables; 8 raccords; isolé; gris clair	<a href="http://www.wago.com/2002-478">www.wago.com/2002-478</a>
	<b>Réf.: 2002-479/011-000</b> Ponts intercalables; isolé; gris clair	<a href="http://www.wago.com/2002-479/011-000">www.wago.com/2002-479/011-000</a>
	<b>Réf.: 2002-480</b> Ponts intercalables; 10 raccords; isolé; gris clair	<a href="http://www.wago.com/2002-480">www.wago.com/2002-480</a>
	<b>Réf.: 2002-477/011-000</b> Ponts intercalables; isolé; gris clair	<a href="http://www.wago.com/2002-477/011-000">www.wago.com/2002-477/011-000</a>
	<b>Réf.: 2002-481/011-000</b> Ponts intercalables; isolé; gris clair	<a href="http://www.wago.com/2002-481/011-000">www.wago.com/2002-481/011-000</a>
	<b>Réf.: 2002-481</b> Ponts intercalables; 11 raccords; isolé; gris clair	<a href="http://www.wago.com/2002-481">www.wago.com/2002-481</a>
	<b>Réf.: 2002-482</b> Ponts intercalables; 12 raccords; isolé; gris clair	<a href="http://www.wago.com/2002-482">www.wago.com/2002-482</a>
	<b>Réf.: 210-103</b> Chaîne de pontage; isolé; noir	<a href="http://www.wago.com/210-103">www.wago.com/210-103</a>

Sous réserve de modifications. Veuillez tenir compte de la documentation du produit !

WAGO Contact SAS  
Paris Nord 2 - 83 rue des Chardonnerets  
93290 Tremblay-en-France | BP 55065  
95947 Roissy CDG Cedex  
Tél. : 0033/ 1/ 48172590 | Fax : 01 48 63 25 20 | E-mail : [info-fr@wago.com](mailto:info-fr@wago.com)

Avez-vous des questions sur nos produits ?  
Nous nous tenons volontiers à votre disposition au +49 (571) 887-44222.



Réf.: 2002-424/000-006

Pontage sans fin; de 1 à 4; isolé; bleu

[www.wago.com/2002-424/000-006](http://www.wago.com/2002-424/000-006)

## Montage

Cover carrier



Réf.: 709-169

porteur du profil de recouvrement; typ. 3; gris

[www.wago.com/709-169](http://www.wago.com/709-169)

Matériel de montage



Réf.: 2009-305

Support des barres collectrices; avec fonction butée d'arrêt et plaque de séparation détachable; pour montage sur rail TS 35; épaisseur 7,5 mm; bleu

[www.wago.com/2009-305](http://www.wago.com/2009-305)

Réf.: 2009-304

Support des barres collectrices; pas utilisable comme butée d'arrêt; pour montage sur rail TS 35; épaisseur 1,5 mm; bleu

[www.wago.com/2009-304](http://www.wago.com/2009-304)

Cover



Réf.: 709-156

Profil de recouvrement; typ. 3; approprié au support pour capot type 3; longueur 1 m; transparent

[www.wago.com/709-156](http://www.wago.com/709-156)

## avec embouts d'extrémité

avec embouts d'extrémité



Réf.: 216-241

Embout d'extrémité; embout pour 0,5 mm<sup>2</sup> / AWG 20; avec isolation plastique; étamés par électrolyse; Cuivre électrolytique; serti de manière étanche aux gaz; selon DIN 46228, partie 4/09.90; blanc
[www.wago.com/216-241](http://www.wago.com/216-241)

Réf.: 216-242

Embout d'extrémité; embout pour 0,75 mm<sup>2</sup> / AWG 18; avec isolation plastique; étamés par électrolyse; Cuivre électrolytique; serti de manière étanche aux gaz; selon DIN 46228, partie 4/09.90; gris
[www.wago.com/216-242](http://www.wago.com/216-242)

Réf.: 216-243

Embout d'extrémité; embout pour 1 mm<sup>2</sup> / AWG 18; avec isolation plastique; étamés par électrolyse; Cuivre électrolytique; serti de manière étanche aux gaz; selon DIN 46228, partie 4/09.90; rouge
[www.wago.com/216-243](http://www.wago.com/216-243)

Réf.: 216-244

Embout d'extrémité; embout pour 1,5 mm<sup>2</sup> / AWG 16; avec isolation plastique; étamés par électrolyse; Cuivre électrolytique; serti de manière étanche aux gaz; selon DIN 46228, partie 4/09.90; noir
[www.wago.com/216-244](http://www.wago.com/216-244)

Réf.: 216-263

Embout d'extrémité; embout pour 1 mm<sup>2</sup> / AWG 18; avec isolation plastique; étamés par électrolyse; Cuivre électrolytique; serti de manière étanche aux gaz; selon DIN 46228, partie 4/09.90; rouge
[www.wago.com/216-263](http://www.wago.com/216-263)

Réf.: 216-246

Embout d'extrémité; embout pour 2,5 mm<sup>2</sup> / AWG 14; avec isolation plastique; étamés par électrolyse; Cuivre électrolytique; serti de manière étanche aux gaz; selon DIN 46228, partie 4/09.90; bleu
[www.wago.com/216-246](http://www.wago.com/216-246)

Réf.: 216-266

Embout d'extrémité; embout pour 2,5 mm<sup>2</sup> / AWG 14; avec isolation plastique; étamés par électrolyse; Cuivre électrolytique; serti de manière étanche aux gaz; selon DIN 46228, partie 4/09.90; bleu
[www.wago.com/216-266](http://www.wago.com/216-266)

Réf.: 216-264

Embout d'extrémité; embout pour 1,5 mm<sup>2</sup> / AWG 16; avec isolation plastique; étamés par électrolyse;
[www.wago.com/216-264](http://www.wago.com/216-264)

Sous réserve de modifications. Veuillez tenir compte de la documentation du produit !

Cuivre électrolytique; serti de manière étanche aux gaz; selon DIN 46228, partie 4/09.90; noir

**Réf.: 216-262**

Embout d'extrémité; embout pour 0,75 mm<sup>2</sup> / AWG 18; avec isolation plastique; étamés par électrolyse; [www.wago.com/216-262](http://www.wago.com/216-262)

Cuivre électrolytique; serti de manière étanche aux gaz; selon DIN 46228, partie 4/09.90; gris

## Tester et mesurer

### Accessoires de test

**Réf.: 2009-174**

Adaptateur de test; pour fiche de test Ø 4 mm; pour tester les bornes sur rail TOPJOB®S; gris

[www.wago.com/2009-174](http://www.wago.com/2009-174)



**Réf.: 2009-182**

Prise de test; pour max. 2,5 mm<sup>2</sup>; pour le raccordement sans outil des conducteurs de contrôle individuels de 0,08; gris

[www.wago.com/2009-182](http://www.wago.com/2009-182)



**Réf.: 210-136**

Fiche de contrôle; Ø 2 mm; avec câble de longueur 500 mm; rouge

[www.wago.com/210-136](http://www.wago.com/210-136)

## Outil

### Outils de manipulation



**Réf.: 2009-310**

Outil de manipulation; Lames 3,5 x 0,5 mm et 5,5 x 0,8 mm; pour bornes d'installation TOPJOB®S; vert

[www.wago.com/2009-310](http://www.wago.com/2009-310)



**Réf.: 2009-309**

Outil de manipulation; Lames 3,5 x 0,5 mm et 2,5 x 0,4 mm; pour bornes d'installation TOPJOB®S

[www.wago.com/2009-309](http://www.wago.com/2009-309)



**Réf.: 210-658**

Outil de manipulation; Lame 3,5 x 0,5 mm; avec tige partiellement isolée; Coudé; court; multicolore

[www.wago.com/210-658](http://www.wago.com/210-658)



**Réf.: 210-720**

Outil de manipulation; Lame 3,5 x 0,5 mm; avec tige partiellement isolée; multicolore

[www.wago.com/210-720](http://www.wago.com/210-720)

## Rail

### Matériel de montage



**Réf.: 210-197**

Rail acier; 35 x 15; épaisseur 1,5 mm; longueur 2 m; perforé; d'après EN 60715; couleurs argent

[www.wago.com/210-197](http://www.wago.com/210-197)



**Réf.: 210-198**

Rail en cuivre; 35 x 15; épaisseur 2,3 mm; longueur 2 m; non perforé; d'après EN 60715; couleurs cuivre

[www.wago.com/210-198](http://www.wago.com/210-198)



**Réf.: 210-113**

Rail acier; 35 x 7,5; épaisseur 1 mm; longueur 2 m; non perforé; d'après EN 60715; couleurs argent

[www.wago.com/210-113](http://www.wago.com/210-113)

Sous réserve de modifications. Veuillez tenir compte de la documentation du produit !

WAGO Contact SAS

Paris Nord 2 - 83 rue des Chardonnerets

93290 Tremblay-en-France | BP 55065

95947 Roissy CDG Cedex

Tél. : 0033/ 1/ 48172590 | Fax : 01 48 63 25 20 | E-mail : [info-fr@wago.com](mailto:info-fr@wago.com)

Avez-vous des questions sur nos produits ?

Nous nous tenons volontiers à votre disposition au +49 (571) 887-44222.



Réf.: 210-118

Rail acier; 35 x 15; épaisseur 2,3 mm; longueur 2 m; non perforé; d'après EN 60715; couleurs argent

[www.wago.com/210-118](http://www.wago.com/210-118)



Réf.: 210-112

Rail acier; 35 x 7,5; épaisseur 1 mm; longueur 2 m; perforé; d'après EN 60715; Largeur de trou 25 mm; pas des trous 36 mm; couleurs argent

[www.wago.com/210-112](http://www.wago.com/210-112)



Réf.: 210-114

Rail acier; 35 x 15; épaisseur 1,5 mm; longueur 2 m; non perforé; d'après EN 60715; couleurs argent

[www.wago.com/210-114](http://www.wago.com/210-114)



Réf.: 210-115

Rail acier; 35 x 7,5; épaisseur 1 mm; longueur 2 m; perforé; d'après EN 60715; Largeur de trou 18 mm; pas des trous 25 mm; couleurs argent

[www.wago.com/210-115](http://www.wago.com/210-115)

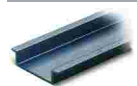

Réf.: 210-196

Rail aluminium; 35 x 8,2; épaisseur 1,6 mm; longueur 2 m; non perforé; d'après EN 60715; couleurs argent

[www.wago.com/210-196](http://www.wago.com/210-196)

#### Réducteur isolant de sécurité

Réducteur isolant de sécurité



Réf.: 2002-171

Réducteur isolant de sécurité; 0,25 - 0,5 mm<sup>2</sup>; 5 pièces/bande; gris clair

[www.wago.com/2002-171](http://www.wago.com/2002-171)



Réf.: 2002-172

Réducteur isolant de sécurité; 0,75 - 1 mm<sup>2</sup>; 5 pièces/bande; gris foncé

[www.wago.com/2002-172](http://www.wago.com/2002-172)

#### Conducteurs de pontage enfichables

Contact de pontage



Réf.: 2009-412

Conducteurs de pontage enfichables; isolé; Longueur 60 mm; noir

[www.wago.com/2009-412](http://www.wago.com/2009-412)



Réf.: 2009-414

Conducteurs de pontage enfichables; 1,5 mm<sup>2</sup>; isolé; longueur 110 mm; noir

[www.wago.com/2009-414](http://www.wago.com/2009-414)



Réf.: 2009-416

Conducteurs de pontage enfichables; 1,5 mm<sup>2</sup>; isolé; longueur 250 mm; noir

[www.wago.com/2009-416](http://www.wago.com/2009-416)

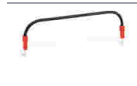

Réf.: 2009-414/000-005

Conducteurs de pontage enfichables; 1,5 mm<sup>2</sup>; isolé; longueur 110 mm; noir

[www.wago.com/2009-414/000-005](http://www.wago.com/2009-414/000-005)



Réf.: 2009-414/000-006

Conducteurs de pontage enfichables; isolé; longueur 110 mm; noir

[www.wago.com/2009-414/000-006](http://www.wago.com/2009-414/000-006)

## Téléchargements

### Documentation

#### Texte complémentaire

Sous réserve de modifications. Veuillez tenir compte de la documentation du produit !

WAGO Contact SAS  
Paris Nord 2 - 83 rue des Chardonnerets  
93290 Tremblay-en-France | BP 55065  
95947 Roissy CDG Cedex  
Tél. : 0033/ 1/ 48172590 | Fax : 01 48 63 25 20 | E-mail : [info-fr@wago.com](mailto:info-fr@wago.com)

Avez-vous des questions sur nos produits ?  
Nous nous tenons volontiers à votre disposition au +49 (571) 887-44222.



2003-6645 X81 - Datei	29 avr. 2019	xml 4,3 kB	Téléchargement
--------------------------	--------------	---------------	----------------

2003-6645 docx - Datei	29 avr. 2019	docx 15,2 kB	Téléchargement
---------------------------	--------------	-----------------	----------------

#### Informations complémentaires

Technical Section Technical explanations		pdf 2,2 MB	Téléchargement
---	--	---------------	----------------

#### Données CAD/CAE

##### Données CAD

2D/3D Models 2003-6645		URL	Téléchargement
------------------------	--	-----	----------------

##### Données CAE

EPLAN Data Portal 2003-6645		URL	Téléchargement
-----------------------------	--	-----	----------------

ZUKEN Portal 2003-6645		URL	Téléchargement
------------------------	--	-----	----------------

WSCAD Universe 2003-6645		URL	Téléchargement
--------------------------	--	-----	----------------

#### Conformité environnementale du produit

##### Recherche de conformité

Environmental Product Compliance 2003-6645 Borne à étages; avec ouverture de manipulation; 2,5 mm <sup>2</sup> ; L/L/PE; Push-in CAGE CLAMP®; 2,50 mm <sup>2</sup> ; gris		URL	Téléchargement
--	--	-----	----------------

#### Indications de manipulation

##### Raccorder le conducteur

Sous réserve de modifications. Veuillez tenir compte de la documentation du produit !

WAGO Contact SAS  
Paris Nord 2 - 83 rue des Chardonnerets  
93290 Tremblay-en-France | BP 55065  
95947 Roissy CDG Cedex  
Tél. : 0033/ 1/ 48172590 | Fax : 01 48 63 25 20 | E-mail : [info-fr@wago.com](mailto:info-fr@wago.com)

Avez-vous des questions sur nos produits ?  
Nous nous tenons volontiers à votre disposition au +49 (571) 887-44222.



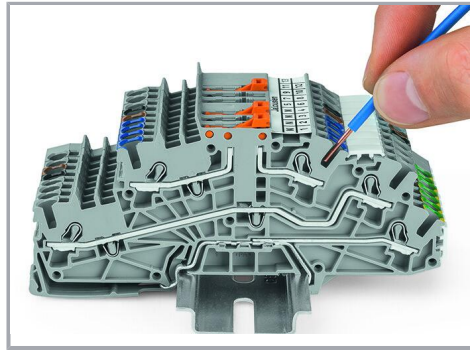
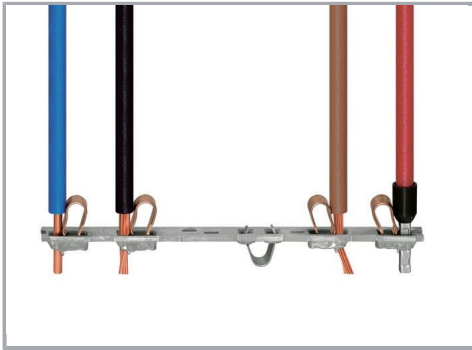

Tous les types de conducteurs en un clin d'œil

**Raccordement du conducteur – insertion directe.**

Les conducteurs rigides peuvent être insérés directement – sans aucun outil – jusqu'à une section supérieure et au moins deux sections en dessous de la section nominale.

Sous réserve de modifications. Veuillez tenir compte de la documentation du produit !

WAGO Contact SAS  
Paris Nord 2 - 83 rue des Chardonnerets  
93290 Tremblay-en-France | BP 55065  
95947 Roissy CDG Cedex  
Tél. : 0033/ 1/ 48172590 | Fax : 01 48 63 25 20 | E-mail : [info-fr@wago.com](mailto:info-fr@wago.com)

Avez-vous des questions sur nos produits ?

Nous nous tenons volontiers à votre disposition au +49 (571) 887-44222.

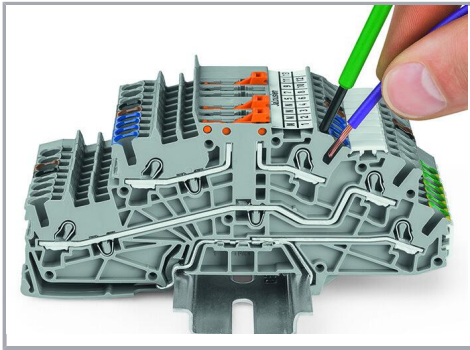

### Raccordement des conducteurs avec outil de manipulation.

Raccordement de conducteurs avec outil de manipulation

Comme pour le ressort CAGE CLAMP®, les conducteurs souples de petites sections et sans embout ne peuvent se raccorder par insertion directe. Il faut donc les introduire, après avoir ouvert la cage à ressort en introduisant verticalement un tournevis dans l'ouverture prévue.

### Pontage

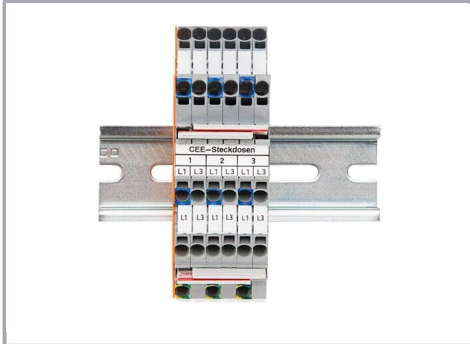

Le système de ponts intercalables particulièrement fin permet le pontage de deux potentiels dans un seul canal de pontage fin

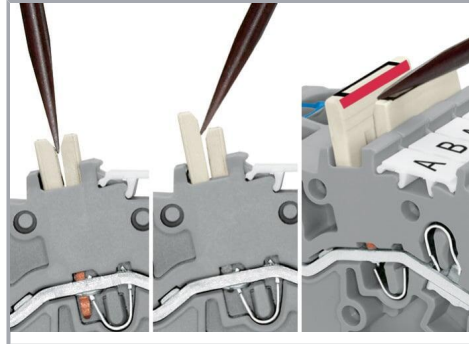

### Démonter un pont intercalable.

Pour retirer le pont intercalable, introduire l'outil de manipulation entre les ponts et soulever.

### Famille de produits

TOPJOB® S

Sous réserve de modifications. Veuillez tenir compte de la documentation du produit !

WAGO Contact SAS  
Paris Nord 2 - 83 rue des Chardonnerets  
93290 Tremblay-en-France | BP 55065  
95947 Roissy CDG Cedex  
Tél. : 0033/ 1/ 48172590 | Fax : 01 48 63 25 20 | E-mail : [info-fr@wago.com](mailto:info-fr@wago.com)

Avez-vous des questions sur nos produits ?  
Nous nous tenons volontiers à votre disposition au +49 (571) 887-44222.



TOPJOB® S: In various industrial applications and modern building installations, WAGO's wide and versatile range of rail-mount terminal blocks provides more than just reliable electrical connections.

[Afficher tous les produits de la famille](#)

Sous réserve de modifications. Veuillez tenir compte de la documentation du produit !

---

WAGO Contact SAS  
Paris Nord 2 - 83 rue des Chardonnerets  
93290 Tremblay-en-France | BP 55065  
95947 Roissy CDG Cedex  
Tél. : 0033/ 1/ 48172590 | Fax : 01 48 63 25 20 | E-mail : [info-fr@wago.com](mailto:info-fr@wago.com)

Avez-vous des questions sur nos produits ?  
Nous nous tenons volontiers à votre disposition au +49 (571) 887-44222.