



\* Voir conditions de garantie à vie limitée. / Refer to Limited Lifetime Warranty.

## SASIC SASCP



### Unité de gestion SAS (Centrale + pupitre de gestion) *Interlocking controller + Control panel*

**Gamme:** Verrouillage DIAX® / **Range:** DIAX® Locking Devices

MANUEL D'INSTALLATION  
INSTALLATION MANUAL

**SASIC**

Unité de gestion SAS

*Merci pour l'achat de ce produit et pour la confiance que vous accordez à notre groupe.***SOMMAIRE**

<b>1] PRESENTATION PRODUIT .....</b>	<b>3</b>
<b>2] RAPPELS ET RECOMMANDATIONS .....</b>	<b>4</b>
<b>3] ÉLÉMENTS FOURNIS.....</b>	<b>5</b>
<b>4] MONTAGE.....</b>	<b>6</b>
<b>5] SCHÉMA DE CÂBLAGE.....</b>	<b>7</b>
<b>5.1 Schéma de fonctionnement global .....</b>	<b>7</b>
<b>5.2 Description des borniers.....</b>	<b>8</b>
<b>6] INSTALLATION .....</b>	<b>10</b>
<b>6.1 Eléments du système.....</b>	<b>10</b>
<b>6.1.1 Centrale SASIC .....</b>	<b>10</b>
a) Positionnement des DipSwitches avant la mise sous-tension .....	10
b) Les voyants du SAS.....	11
<b>6.2 Système de verrouillage .....</b>	<b>12</b>
<b>6.2.1 Alimentation 12 V interne.....</b>	<b>12</b>
<b>6.2.2 Alimentation 24 V extérieure.....</b>	<b>13</b>
<b>6.3 Commande de verrouillage .....</b>	<b>15</b>
<b>6.3.1 Les commandes disponibles sur le SAS.....</b>	<b>15</b>
<b>6.3.2 Priorité entre les commandes d'urgence, d'ouverture et de verrouillage ..</b>	<b>15</b>
<b>7] GESTION DU SAS .....</b>	<b>16</b>
<b>7.1 Gestion du SAS avec pupitre .....</b>	<b>16</b>
<b>7.1.1 Présentation du pupitre.....</b>	<b>16</b>
<b>7.1.2 Pupitres maître/esclave .....</b>	<b>18</b>
<b>7.1.3 Mode de fonctionnement .....</b>	<b>19</b>
a) En manuel .....	19
b) En automatique.....	19
c) En manuel et automatique .....	19
<b>7.2 Pupitre virtuel sur PC .....</b>	<b>20</b>
<b>7.2.1 Installation.....</b>	<b>20</b>
<b>7.2.2 Configuration.....</b>	<b>21</b>
<b>7.2.3 Utilisation.....</b>	<b>22</b>
<b>7.3 Programmation de la télécommande RF .....</b>	<b>23</b>
<b>7.4 Gestion de la batterie .....</b>	<b>24</b>
<b>7.5 Scenarii d'alarmes .....</b>	<b>24</b>
<b>8] CONDITIONS DE GARANTIE À VIE LIMITÉE [EXTRAIT] .....</b>	<b>25</b>

**SASIC**

Unité de gestion SAS

**1] PRESENTATION PRODUIT**

- **Pupitre sur PC.**
- **Programmation PC.**
- **Gestion du SAS par Télécommande radio (Option : ER, ERP, ERV).**
- **Unité de contrôle programmable avec alimentation et chargeur de batterie.**
- **Pupitre de contrôle (principal et secondaire).**
- **Lecteur de carte à la porte extérieure.**
- **Commande d'ouverture à distance télécommandée.**
- **Signalisation lumineuse avec ou sans bouton d'appel.**
- **Périphériques possibles.**

- Dimensions (L x l x P) :
  - Coffret = 402 x 325 x 99 mm
  - Pupitre = 189 x 134 x 53 mm
- Il existe deux modes de fonctionnement, avec ou sans fermeture :
  - Dans le mode de fonctionnement avec fermeture, en aucun cas, les deux serrures ne peuvent être ouvertes simultanément, sauf cas d'ouverture par pupitre, à distance ou par clé.
  - Le mode d'ouverture à distance est une fonction d'urgence qui permet l'ouverture des portes indépendamment du mode de fonctionnement.
  - Dans le mode de fonctionnement "sans fermeture", les deux serrures peuvent s'ouvrir en même temps.
- Batterie en option (Réf : B7AH).
- Alimentation : 230 V AC  $\pm$  10% ; 50/60 Hz.
- Consommation : 80 W maximum.

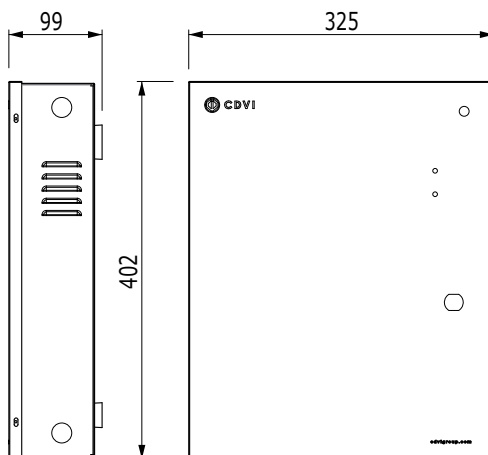

Centrale SASIC

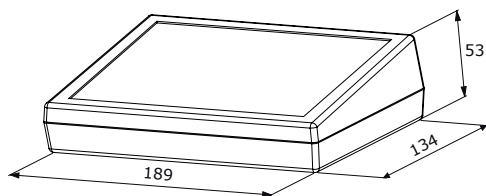

Pupitre SASCP

 RoHS

 DEEE

 IP20

 Certification CE

 Certification R&TTE

 -20°C à +55°C

**SASIC**

## Unité de gestion SAS

**2] RAPPELS ET RECOMMANDATIONS****Rappel de câblage**

- La distance entre le SASIC et le dernier pupitre SASCP peut atteindre 100 m maximum.
- Attention de ne pas passer vos fils à proximité de câbles "Courant fort" (ex : 230 V AC).
- Câbles préconisés > 1 paire torsadée, SYT1 blindé 8/10<sup>ème</sup> (Norme EIA-485), se référer à l'article ci-dessous : « Une ligne EIA-485 peut interconnecter en parallèle plusieurs dispositifs, dotés chacun d'un émetteur et d'un récepteur. Des distances maximales de l'ordre du kilomètre sont possibles, ceci est fonction des débits configurés. L'expérience pratique montre néanmoins que si la longueur de ligne de transmission dépasse une dizaine de mètres, il est nécessaire de raccorder ensemble les potentiels de référence (0V) de tous les dispositifs (dans ce cas la liaison RS485 nécessite en réalité trois fils – deux plus le blindage) pour s'assurer que les tensions entre masses et entre masse et terre ne soient pas destructrices. »
- Pour sécuriser l'installation, n'oubliez pas de placer une résistance de 120 Ω, entre A et B, sur le dernier pupitre.
- Pour les systèmes de verrouillage qui ne sont pas équipés d'une varistance, n'oubliez pas de placer celle-ci sur le système de verrouillage, en parallèle, au niveau de l'alimentation afin de sécuriser l'installation

**Batterie**

- Il est fortement recommandé d'équiper le SASIC d'une batterie de secours (12 V / 7AH, Réf : B7AH). Lors de la connexion de la batterie, veiller à bien respecter les polarités.

**Environnement**

La centrale doit être impérativement installée dans un environnement clos et protégée des conditions climatiques extérieures.

**Afin de sécuriser le système il est impératif de vérifier ces différents points :**

- A. La connexion de la centrale au secteur doit se faire par un câble muni d'un conducteur de terre normalisé.
- B. Le conducteur de terre doit être connecté sur le boîtier conformément au schéma de câblage Page 9. Cette liaison assure une connexion de protection à la terre.

- C. La liaison du couvercle avec la protection de terre doit être réalisée par le conducteur jaune / vert muni d'une cosse (voir schéma de câblage en page 9 et repérage du point de fixation sur le couvercle de la cosse de raccordement à la terre).
- D. Le système doit être installé sur une installation électrique conforme aux normes en vigueur. Elle doit contenir un dispositif de sectionnement pour assurer la sécurité en cas de défaut.
- E. Avant une première mise en service, bien s'assurer de la continuité à la terre de toutes les parties du boîtier (fond et couvercle).
- F. Le câble d'arrivée secteur doit être fixé solidement mais sans lui appliquer de contrainte.

**Autres points à respecter :**

- A. Dans le cadre d'un fonctionnement normal du SASIC le boîtier devra être fermé et verrouillé à l'aide de la clé prévue à cette effet pour éviter tout contact avec les parties sous tensions.
- B. Pour toute opération de maintenance ou d'entretien, le système devra être débranché avant ouverture du couvercle.
- C. Tout contact avec la zone reliée à la tension secteur est **INTERDIT**. Cette zone dangereuse est signalée par l'étiquette :

**Certification :**

- Ce produit est certifié conforme aux directives européennes :
- 2004/108/CE relative à la compatibilité électromagnétique.
  - 2006/95/CE relative à la sécurité de basse tension.

À la seule condition que les consignes d'installation du fabricant soient respectées.









Tout écart de l'installation avec les consignes d'installation du fabricant peut entraîner des nuisances graves du point de vue du fonctionnement et de la sécurité.

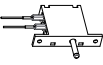

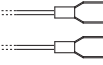
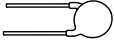
**SASIC**

Unité de gestion SAS

**3] ÉLÉMENTS FOURNIS**

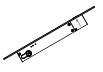
		SASKIT	SASKIT2DS	SASKIT2DSE	SASKITDS2DX	SASKITDS2EDX
SASIC	 centrale	✓	✓	✓	✓	✓
	 Switch anti-arrachement mur	✓	✓	✓	✓	✓
	 Switch anti-arrachement boîtier	✓	✓	✓	✓	✓
	 Serrure boîtier	✓	✓	✓	✓	✓
	 Câbles batterie	✓	✓	✓	✓	✓
	 Varistance	2				
	 Borniers femelle	2 X 10 points, 3 X 8 points, 4 X 3 points, 1 X 5 points				
	 Sémaphores : SIS ou SIE	-	2 X SIS	2 X SIE	2 X SIS	2 X SIE
	 CA A360 USB RS	✓	✓	✓	✓	✓
 CD d'installation	✓	✓	✓	✓	✓	
SASIC	 Pupitre	✓	✓	✓	✓	✓
	 Butée pupitre	4	4	4	4	4
	 DX4025I	-	-	-	2	2

**SASIC**

Unité de gestion SAS

**4] MONTAGE**

Après avoir vérifié que le kit de montage du SASIC soit complet, vous allez pouvoir procéder à l'installation finale du produit. Réunissez le matériel approprié (Perceuse, tournevis, mètre,...) et suivez les recommandations de montage de cette centrale.

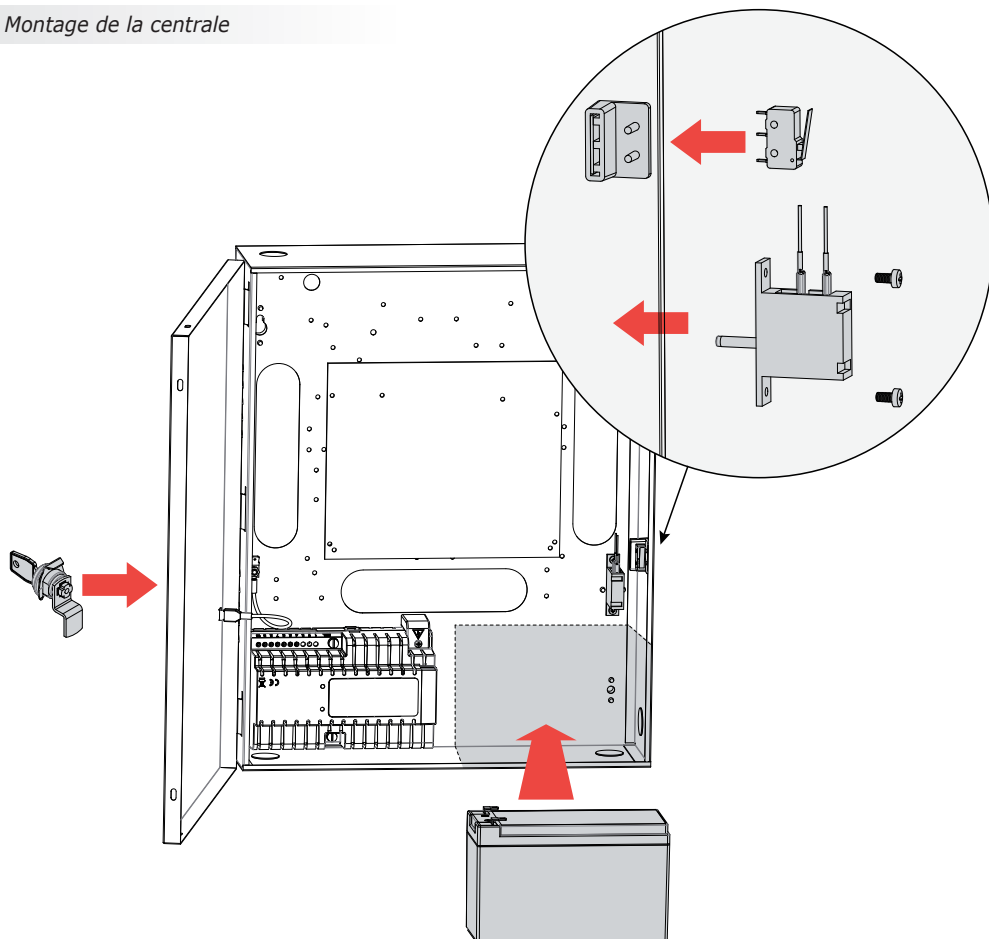
*Montage de la centrale*

Installez les éléments du kit de montage (serrure + switch) pour finaliser le montage du boîtier de la centrale SASIC-SASCP. Positionnez le boîtier et servez-vous des nombreux trous de fixation sur le fond du boîtier pour

la fixer. Pour installer la batterie de secours (REF : B7AH, en option), placez la batterie comme indiqué puis connectez les deux cosses à la carte de la centrale SASIC.

**SASIC**  
Unité de gestion SAS

**5] SCHÉMA DE CÂBLAGE**

**5.1 Schéma de fonctionnement global**



**SASIC**  
Unité de gestion SAS

## 5.2 Description des borniers

CARTE SAS	
Bornier	Correspondance
<b>1 &gt; Bornier 5 point : Sémaphore 1 (porte 1 = extérieure) ENTRÉE</b>	
36	Voyant vert (sortie)
35	Voyant rouge (sortie)
34	Buzzer (sortie)
33	0V alimentation
32	Bouton poussoir (entrée) > Appel ou ouverture automatique
<b>1 &gt; Bornier 5 points : Sémaphore 2 (porte 1 = extérieure) SORTIE</b>	
31	Voyant vert (sortie)
30	Voyant rouge (sortie)
29	Buzzer (sortie)
28	0V alimentation
27	Bouton poussoir (entrée) > Appel ou ouverture automatique
<b>2 &gt; Bornier 5 points : Sémaphore 3 (porte 2 = intérieure) ENTRÉE</b>	
1	Voyant vert (sortie)
2	Voyant rouge (sortie)
3	Buzzer (sortie)
4	0V alimentation
5	Bouton poussoir (entrée) > Appel ou ouverture automatique
<b>2 &gt; Bornier 5 points : Sémaphore 4 (porte 2 = intérieure) SORTIE</b>	
6	Voyant vert (sortie)
7	Voyant rouge (sortie)
8	Buzzer (sortie)
9	0V alimentation
10	Bouton poussoir (entrée) > Appel ou ouverture automatique
<b>1 &gt; Bornier 8 points : Serrure A Extérieure</b>	
44	Lecteur extérieur 1 / Contact d'ouverture de porte, ouvert au repos
43	Alarme (Position)
42	Etat porte
41	0V alimentation
40	+12V (Sortie)
39	NC (contact relais ou +12V si ST2 en 1 et 2)
38	C (commun relais)
37	NO (contact relais)
<b>2 &gt; Bornier 8 points : Serrure B Intérieure</b>	
11	Lecteur extérieur 2 / Contact d'ouverture de porte, ouvert au repos
12	Alarme (Position)
13	Etat porte
14	0V alimentation
15	+12V (Sortie)
16	NC (contact relais ou +12V si ST3 en 1 et 2)
17	C (commun relais)
18	NO (contact relais)
<b>Bornier 3 points : Antenne RF (en cas de raccordement déportée)</b>	
1	Antenne +
2	Non utilisé
3	Antenne - Blindage câble coaxial
<b>ALARM &gt; Bornier 3 points : Relais alarme</b>	
NO	Normalement ouvert
C	Commun
NC	Normalement connecté

CARTE SAS	
Bornier	Correspondance
<b>TAMPER &gt; Bornier 3 points : Contact fermé au repos / Alarme à l'ouverture</b>	
1	Tamper + (court-circuiter avec 3 si non utilisé)
2	Non utilisé
3	Tamper -
<b>Bornier 8 points : Alarme, Urgence, Verrouillage, Ouverture</b>	
19	Alarme + (contact ouvert au repos / Alarme à la fermeture)
20	Alarme -
21	Urgence + (contact ouvert au repos / fermé fugitif déclenche alarme et ouvre)
22	Urgence -
23	Verrouillage + (contact ouvert au repos / Verrouille à la fermeture)
24	Verrouillage -
25	Ouverture + (contact ouvert au repos / Ouvre les deux portes à la fermeture)
26	Ouverture -
<b>Bornier 5 points : RS485</b>	
A	A (du bus RS485 liaison pupitres et interfaces PC)
B	B (du bus RS485 liaison pupitres et interfaces PC)
M	M (blindage du câble RS485)
-	0V (Sortie alimentation 0V pour pupitres et Interfaces PC)
+	12V (+)(Sortie alimentation +12V pour pupitres et Interfaces PC)
<b>12V &gt; Bornier 3 points : ADC12</b>	
+	12V (+ Batterie)
-	0V (Arrivée alimentation 0V de ADC12)
+	+ 12V (Arrivée alimentation ADC12)
<b>BAT &gt; Bornier 3 points : Batterie 7A - 12V</b>	
+	Batterie +
-	Non utilisé
-	Batterie -

CARTE PUPITRE	
Bornier 5 points : RS485	
Bornier	Correspondance
A	A (du bus RS485)
B	B (du bus RS485)
M	M (blindage du câble RS485)
-12V	0V (alimentation)
+12V	12V (+) (alimentation)

CARTE SÉMAPHORE	
Bornier 5 points : Sémaphore*	
Bornier	Correspondance
1	0V alimentation
2	Voyant rouge (état fermé)
3	Voyant vert (état ouvert)
4	Bouton poussoir (appel ou ouverture automatique)
5	Buzzer

\*Se reporter à la notice des sémaphores.

# SASIC

## Unité de gestion SAS

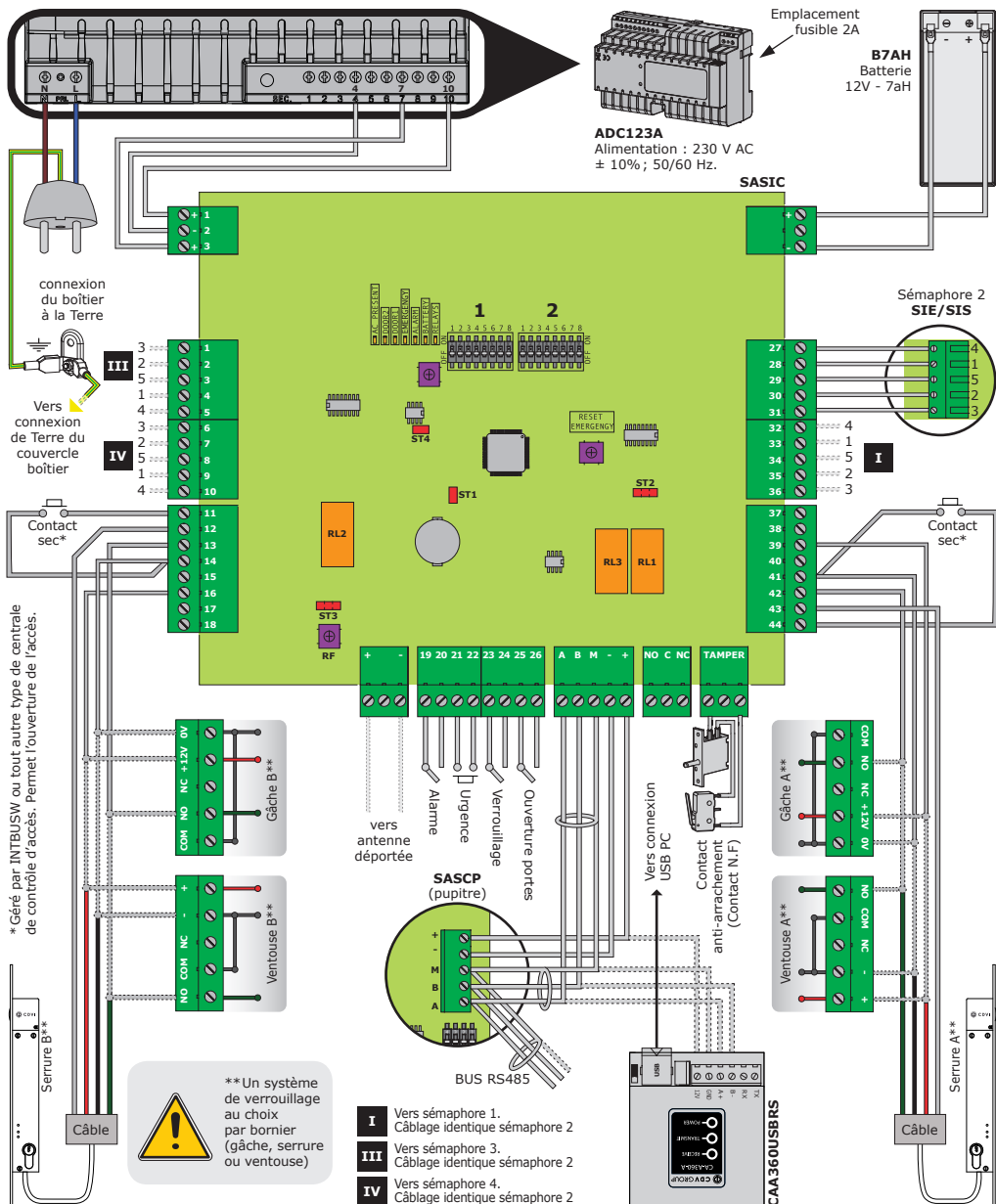



## 6] INSTALLATION

### 6.1 Eléments du système

#### 6.1.1 Centrale SASIC :

##### a) Positionnement des DipSwitches sur la centrale SASIC avant la mise sous-tension

Switch	Dipswitch 1						
	Batterie	Mode porte 2	Sonnerie en mode automatique	Temporisation porte 2	Temporisation porte 1		
Sans batterie	OFF						
Avec batterie	ON						
Manuel ou automatique		OFF					
Manuel ou automatique ou semi-automatique		ON					
Sans sonnerie			OFF				
Avec sonnerie			ON				
2,5s				ON	ON	ON	ON
5s				ON	OFF	ON	OFF
7,5s				OFF	ON	OFF	ON
10s				OFF	OFF	OFF	OFF

Switch	Dipswitch 2							
	Nombre de pupitres virtuels	Détection porte 2 refermée	Détection porte 1 refermée	Mode pupitre maître ou esclave	Nombre de pupitres physiques	Télécommande RF		
1 pupitre	ON	ON			ON	ON		
2 pupitres	ON	OFF			ON	OFF		
3 pupitres	OFF	ON			OFF	ON		
4 pupitres	OFF	OFF			OFF	OFF		
Serrure ou ventouse			OFF	OFF				
Gâche			ON	ON				
Tous maîtres					OFF			
Un seul maître					ON			
Sans télécommande								OFF
Avec télécommande								ON



 Dipswitch 1 non utilisé.  Positionnement des Dipswitches pour un paramétrage standard.

# SASIC



## Unité de gestion SAS

### Cavaliers

- ST1 = ON permanent
- ST2 (Alimentation Porte 1)











- 12V interne délivré par le SAS 
- 24V alimentation extérieure 

- ST3 (Alimentation Porte 2)

- 12V interne délivré par le SAS 
- 24V alimentation extérieure 

- ST4 = ON permanent

### DipSwitch1 à 4 interrupteurs (Carte SASCP)

Switch	Dipswitch 1		
	Ouverture de porte depuis le pupitre	Définir l'adresse d'un pupitre	
	2	3	4
Ouverture de porte sans appel sur porte	OFF 		
En mode manuel, il faut d'abord un appel sur une porte pour ouvrir cette porte depuis le pupitre	ON 		
Pupitre 1		ON 	ON 
Pupitre 2		ON 	OFF 
Pupitre 3		OFF 	ON 
Pupitre 4		OFF 	OFF 

 Positionnement des Dipswitches pour un paramétrage standard.

### Adaptation uniquement sur le pupitre le plus éloigné du SAS sur le bus RS485 :

ST1 (Connexion à la résistance d'adaptation de ligne 120 Ω)  
 ON = la ligne est adaptée  
 OFF = la ligne n'est pas adaptée

### b) Les voyants du SAS

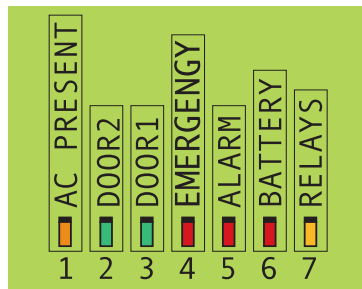

- 1. "AC PRESENT" (couleur orange)**  
- Signale la présence d'une alimentation (ADC12 ou batterie).
- 2. "DOOR2" (couleur verte)**  
- Signale que la porte 2 est ouverte.
- 3. "DOOR1" (couleur verte)**  
- Signale que la porte 1 est ouverte.
- 4. "EMERGENCY" (couleur rouge)**  
- Signale que le SAS est en mode "Urgence".  
- Ce mode déclenche l'ouverture des deux portes accompagnée d'un signal d'alarme. Pour annuler l'urgence, il faut appuyer pendant 1 seconde sur le bouton "RESET EMERGENCY".
- 5. "ALARM" (couleur rouge)**  
- A chaque déclenchement d'alarme, ce voyant est allumé, cela signifie qu'il y a contact sur le relais alarme.
- 6. "BATTERY" (couleur rouge)**  
- Signale la présence de la batterie.
- 7. "RELAYS"**  
- Signale qu'une tension de 12V est disponible sur les sorties 39 et 16 des borniers de commande serrure et 40 et 15 des borniers de sortie alimentation.

**SASIC**  
Unité de gestion SAS

**6.2 Système de verrouillage**

**6.2.1 Alimentation 12 V interne**

**a) Electro-serrures (Rupture ou émission)**

Les serrures préconisées sont les DX4025I/DX4030I/DX4035I en rupture.

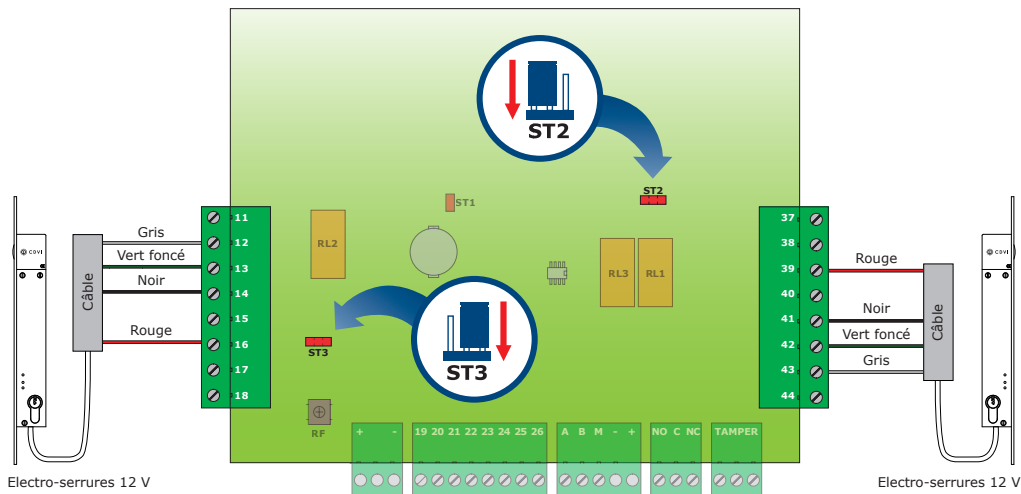

Les serrures préconisées sont les DX4025/DX4030/DX4035 en émission.

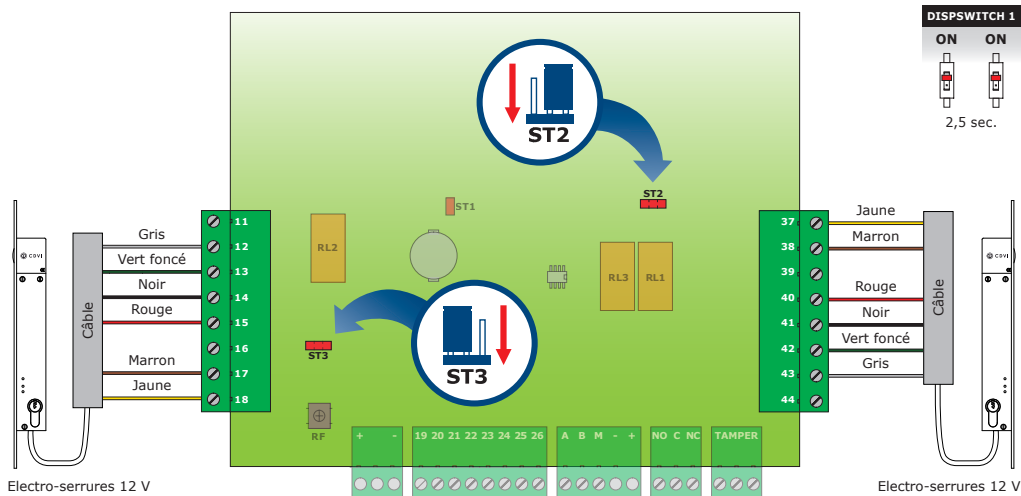

**SASIC**  
Unité de gestion SAS

**b) Ventouses**

Les ventouses préconisées sont V3SR/ V3SRB, V4SR/ V4SRB, V5SR/ V5SRB

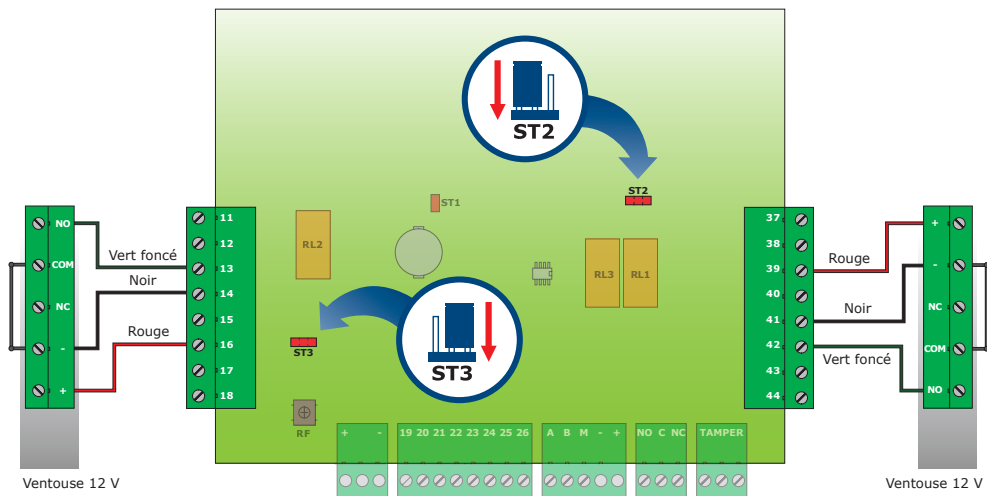

**c) Gâches**

La gâche préconisée est la SPIR

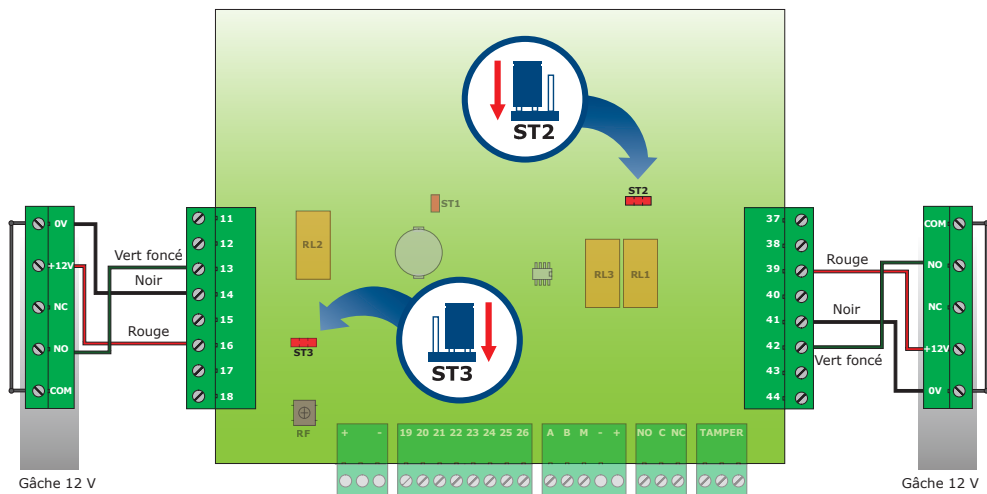

**SASIC**  
Unité de gestion SAS

**6.2.2 Alimentation 24 V extérieure**  
**a) Electro-serrures**

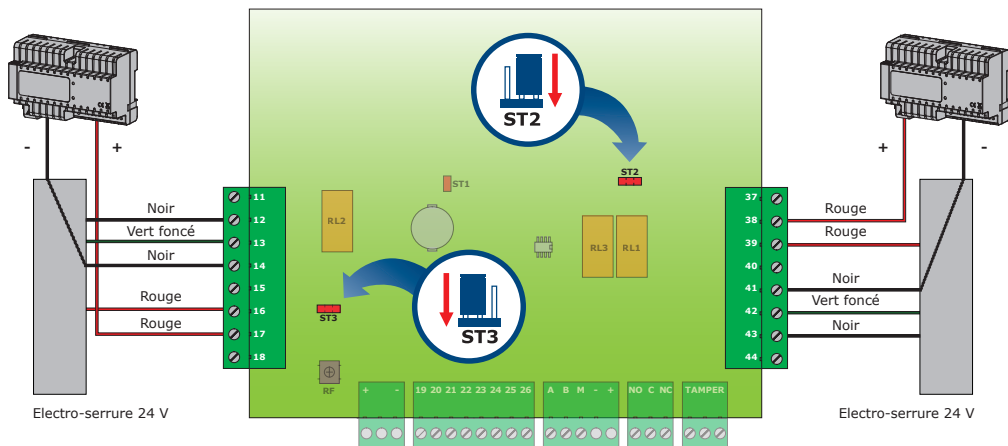

- Si pas de contact Alarme, ne pas câbler 12 et 43.
- Si pas de contact état porte, court-circuiter 13-14 et 42-41.

**b) Ventouses**

Les ventouses préconisées sont :  
- V3SR/ V3SRB, V4SR/ V4SRB, V5SR/ V5SRB

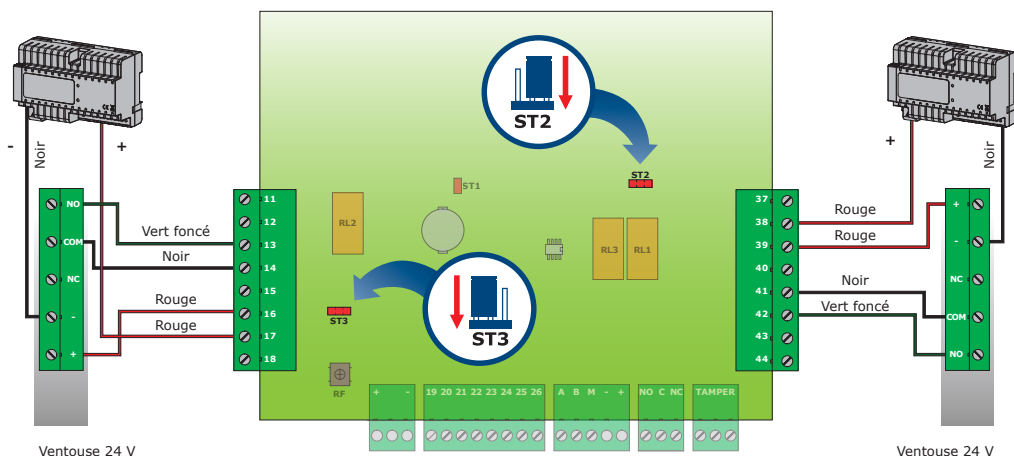



**SASIC**

## Unité de gestion SAS

**c) Gâches**

La gâche préconisée est la SPIR24VCC

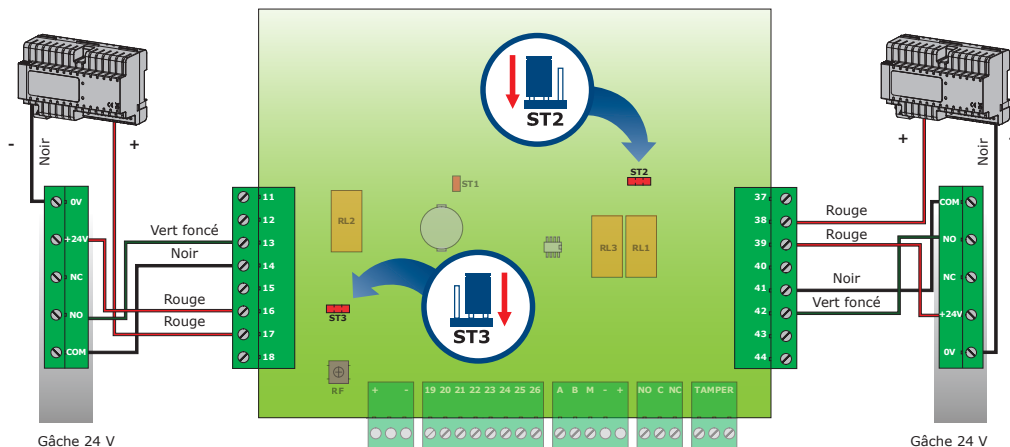
**6.3 Commande de verrouillage****6.3.1 Les commandes disponibles sur le SAS****Commande d'alarme (borniers 19 et 20 sur la carte du SASIC)**

Il s'agit de l'alarme générale déclenchable volontairement par l'utilisateur du SAS en fermant le contact entre les entrées 19 et 20 du bornier de commande. Pour l'arrêter, le contact entre 19 et 20 doit être ouvert.

**Commande d'urgence "Emergency" (borniers 21 et 22 sur la carte du SASIC)**

C'est une commande prioritaire, générée par un contact fermé fugitif entre les entrées 21 et 22. Lorsqu'elle est active, les deux portes s'ouvrent automatiquement et restent ouvertes tant que le bouton poussoir "Reset Emergency", accessible sur la carte du SAS, n'est pas appuyé. Le signalment d'urgence est reporté sur le voyant d'alarme générale sur le pupitre.

**Commande de verrouillage du SAS (borniers 23 et 24 sur la carte du SASIC)**

C'est une commande prioritaire, générée par un contact fermé entre les entrées

23 et 24. Lorsqu'elle est active, le SAS est verrouillé. Toutes les commandes sont bloquées. Pour déverrouiller le SAS, il faut laisser le contact entre 23 et 24 ouvert.

**Commande d'ouverture libre des deux portes (borniers 25 et 26 sur la carte du SASIC)**

C'est encore une commande prioritaire. Elle est générée par un contact fermé entre les entrées 25 et 26. Lorsqu'elle est active, les deux portes s'ouvrent automatiquement. Elles se referment aussitôt que le contact s'ouvre.

**6.3.2 Priorité entre les commandes d'urgence, d'ouverture et de verrouillage****1. L'ouverture libre est prioritaire sur le verrouillage**

Si la commande de verrouillage est active ainsi que la commande d'ouverture libre, c'est l'ouverture libre qui est prise en compte.

Mais dès que la commande d'ouverture libre est annulée et que la commande de verrouillage est toujours active, le SAS reste en mode verrouillage.

**SASIC**

## Unité de gestion SAS

**2. L'urgence est prioritaire sur l'ouverture libre et sur le verrouillage**

Si les commandes de verrouillage et d'ouverture libre sont actives ainsi que la commande d'urgence, c'est la commande d'urgence qui est prise en compte.

Mais dès que la commande d'urgence est annulée, le SAS doit vérifier l'état des autres

commandes. Si la commande d'ouverture libre est active, alors le SAS reste en mode ouverture libre.

Dès que la commande d'ouverture libre est annulée et que la commande de verrouillage est toujours active, le SAS reste en mode verrouillage.

**Ce produit est livré avec une varistance.**

Celle-ci doit être montée directement sur les bornes du système de verrouillage (gâche, ventouse ou serrure) commandée par l'équipement. Si l'appareil fonctionne avec plusieurs systèmes de verrouillage, chacun doit être équipé de varistance.

La varistance limite les surtensions provoquées par le bobinage du système de verrouillage – effet de self. Dans le cas où la gâche, ventouse ou serrure utilisée est du type "Shear Lock", celle-ci doit être alimentée par une alimentation indépendante du SASIC.

**7] GESTION DU SAS****7.1 Gestion du SAS avec pupitre****7.1.1 Présentation du pupitre**

**SASIC**

## Unité de gestion SAS

**Description des signalisations et commandes**

1	<b>Voyant alarme générale</b>	Problème sur la centrale SAS, voir <i>scenarii d'alarmes</i> pour identifier l'origine du problème.
2	<b>Voyant &amp; BP Ouvrir les portes 1 &amp; 2</b>	Demande d'ouverture simultanée des deux portes pendant 10s. Si l'une des portes est déjà ouverte ou verrouillée, la demande d'ouverture est annulée.
3	<b>Voyant maître "M"</b>	Si ce voyant est allumé fixe, alors le pupitre est maître.
4	<b>Bouton "M/S" Maître / Esclave</b>	Demander la main pour devenir maître ou la libérer pour devenir esclave.
5	<b>Voyant esclave "S"</b>	Si ce voyant est allumé fixe, alors le pupitre est esclave.
6	<b>Voyant &amp; BP Manuel porte 1</b>	Passer la porte 1 en mode manuel*
7	<b>Voyant &amp; BP Auto porte 1</b>	Passer la porte 1 en mode automatique*
8	<b>Voyant alarme porte 1</b>	La porte 1 ne s'est pas refermée après la fin de la temporisation d'ouverture.
9	<b>Voyant appel sur porte 1</b>	La porte 1 est en mode manuel ou verrouillée et quelqu'un demande l'ouverture sur cette porte depuis les sémaphores.
10	<b>Voyant &amp; BP verrouiller porte 1</b>	La porte 1 ne peut plus être ouverte ni par les boutons d'appel des sémaphores, ni par les commandes d'ouverture des pupitres. Mais elle peut être ouverte par un lecteur extérieur ou par une télécommande.
11	<b>Voyant &amp; BP ouvrir porte 1</b>	Commander l'ouverture temporisée de la porte 1 depuis les pupitres.
12	<b>Voyant &amp; BP Manuel porte 2</b>	Passer la porte 2 en mode manuel*
13	<b>Voyant &amp; BP Auto porte 2</b>	Passer la porte 2 en mode automatique*
14	<b>Voyant alarme porte 2</b>	La porte 2 ne s'est pas refermée après la fin de la temporisation d'ouverture.
15	<b>Voyant appel sur porte 2</b>	La porte 2 est en mode manuel ou verrouillée et quelqu'un demande l'ouverture sur cette porte depuis les sémaphores.
16	<b>Voyant &amp; BP ouvrir porte 2</b>	Commander l'ouverture temporisée de la porte 2 depuis les pupitres.
17	<b>Voyant &amp; BP verrouiller porte 2</b>	La porte 2 ne peut plus être ouverte ni par les boutons d'appel des sémaphores, ni par les commandes d'ouverture des pupitres. Mais elle peut être ouverte par un lecteur extérieur ou par une télécommande.

\*Voir mode de fonctionnement Chapitre 7.1.3

**SASIC**

## Unité de gestion SAS

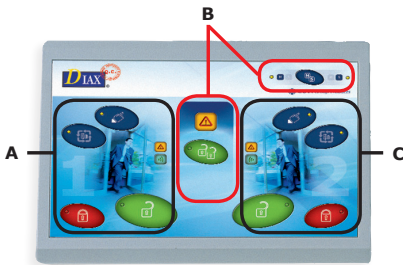

Figure 2: Façade des pupitres

**Les pupitres sont composés de trois parties :**

- A) Signalisations et commandes sur la porte 1 (extérieure).
- B) Partie commune aux deux portes.
- C) Signalisations et commandes sur la porte 2 (intérieure).

**7.1.2 Pupitres maître/esclave****Description du mode maître/esclave**

Les pupitres du sas peuvent fonctionner en mode maître ou en mode esclave. Le mode maître est signalé par le **voyant "M" allumé** et le mode esclave par le **voyant "S" allumé**.

- Lorsqu'un pupitre est maître, il a accès à tous les boutons de commande :
  - Passer une porte en mode automatique ou manuel
  - Ouvrir les deux portes simultanément
  - Ouvrir, verrouiller ou déverrouiller la porte 1
  - Ouvrir, verrouiller ou déverrouiller la porte 2
- Lorsqu'un pupitre est esclave :
  - Ouvrir ou verrouiller la porte extérieure
  - Ouvrir ou verrouiller la porte intérieure

Au niveau du sas, on peut choisir de mettre tous les pupitres en mode maître (voir cas n°1) ou de mettre un seul en mode maître et tous les autres sont esclaves (voir cas n°2).

**Cas n°1 : (DipSwitch\_2\_SW5 = OFF sur la carte du SAS)**

Tous les pupitres sont maîtres et ont accès à tous les boutons de commandes. Leurs voyants "M" sont allumés et les "S" sont éteints.

**Cas n°2 : (DipSwitch\_2\_SW5 = ON sur la carte du SAS)**

Un seul pupitre est maître et tous les autres sont esclaves. A l'initialisation, seul le pupitre 1 est maître ; son voyant "M" est allumé fixe et "S" est éteint. Sur tous les autres pupitres esclaves, le voyant "M" est éteint et "S" est allumé fixe.

**Deux fonctionnements sont possibles :****Fonctionnement 1 : Libérer la main (Maître)**

Le pupitre maître peut vouloir devenir esclave : appuyer sur son bouton "M/S" pour revenir en mode "esclave".

**Comportement des voyants "M" et "S"**

- Sur le pupitre maître, le voyant "M" clignote pour signaler à l'utilisateur que sa demande est prise en compte par le sas.
- Sur tous les autres pupitres esclaves, les voyants "M" et "S" s'allument et s'éteignent l'un après l'autre pour signaler à l'utilisateur qu'il peut devenir maître.

**Un pupitre esclave prend la main**

Le premier pupitre esclave qui appuie sur son bouton "M/S" devient maître et les autres esclaves, y compris celui qui vient de libérer la main. Les voyants "M" et "S" s'arrêtent de clignoter.

**Aucun pupitre esclave ne prend la main**

Si, au bout d'un moment, aucun pupitre esclave ne prend la main, alors le pupitre maître peut décider de garder la main. L'utilisateur réappuie donc sur le bouton "M/S". Son voyant "M" s'arrête de clignoter et s'allume fixe. Sur les pupitres esclaves, le voyant "S" s'allume fixe et le voyant "M" est éteint.

## SASIC

## Unité de gestion SAS

**Fonctionnement 2 : Demander la main (Esclave)**

Un pupitre esclave peut décider de devenir maître. En appuyant sur son bouton "M/S", l'utilisateur demande au pupitre maître de lui donner la main.

**Comportement des voyants "M" et "S"**

- Sur le pupitre maître  
Le voyant "M" reste allumé fixe.  
Le voyant "S" clignote pour signaler à l'utilisateur du pupitre maître qu'un pupitre esclave réclame la main.
- Sur le pupitre esclave demandeur  
Le voyant "M" est éteint et le voyant "S" clignote.
- Sur les autres pupitres esclaves  
Rien ne change pour ces pupitres.  
Ils ne savent pas que l'un d'entre eux est en train de demander la main au maître. Donc leurs voyants "M" sont toujours éteints et les "S" sont toujours allumés fixe.

**Le pupitre maître répond**

L'utilisateur du pupitre maître accepte de libérer la main en appuyant sur le bouton "M/S". On retourne dans le fonctionnement 1.

**Le pupitre maître ne répond pas**

Si, au bout d'un moment, le pupitre maître ne répond pas, alors le pupitre esclave demandeur peut abandonner en réappuyant sur son bouton "M/S". Son voyant "S" s'arrête de clignoter et s'allume fixe. Le voyant "S" du maître s'arrête aussi de clignoter et reste éteint.

**7.1.3 Mode de fonctionnement****a) En manuel**

(Mode de fonctionnement commun aux 2 portes > DipSwitch 1 SW3 = OFF)  
En mode manuel, s'il y a un appel sur une porte, celle-ci ne s'ouvre pas même si l'autre porte est fermée. Une signalisation visuelle et sonore est envoyée aux pupitres. Ce sont les personnes aux commandes des pupitres qui décident d'ouvrir ou non la porte concernée.

**b) En automatique**

(Mode de fonctionnement commun aux 2 portes > DipSwitch 1 SW3 = OFF)  
En mode automatique, lorsqu'il y a un appel sur une porte, elle s'ouvre automatiquement si l'autre porte est fermée. Si celle-ci est ouverte, alors l'appel sur la porte est mémorisé. Elle s'ouvrira dès que l'autre porte se refermera.



**S'il y a alarme sur l'une des portes, alors l'appel mémorisé est annulé.**

**c) En manuel et automatique**

(Uniquement sur la porte 2 > DipSwitch 1 SW3 = ON)  
L'entrée est en mode manuel et la sortie en mode automatique sur la même porte. Les voyants "Manuel" et "Automatique" peuvent être allumés en même temps.

**Si le DipSwitch 1 SW3 est positionné sur ON avant la mise sous-tension du SAS, les voyants "Manuel" et "Automatique" sont allumés. Le passage d'un mode à l'autre correspond à ce qui est décrit ci-dessous.**

**Changement de mode :**

- En appuyant sur le bouton "Manuel", on sort du mode semi-automatique et on bascule en mode automatique dont le voyant est allumé. On supprime la fonction manuelle (Fig. A).
- En réappuyant sur le même bouton, on revient en mode semi-automatique. On rajoute la fonction manuelle. Les deux voyants sont allumés (Fig. B).

**Passage du mode semi-automatique en mode manuel et vice versa**

- En appuyant sur le bouton "Auto", on sort du mode semi-automatique et on bascule en mode manuel dont le voyant est allumé. On supprime la fonction automatique (Fig. C).
- En réappuyant sur le même bouton, on revient en mode semi-automatique. On rajoute la fonction automatique. Les deux voyants sont allumés (Fig. B).



Figure A



Figure B



Figure C



**SASIC**

## Unité de gestion SAS

**7.2 Pupitre virtuel sur PC****7.2.1 Installation**

- Insérer le cd d'installation et cliquer sur "**setup.exe**" pour lancer l'installation.
- Cliquer sur "**Suivant**".
- Sélectionner le dossier où sera installé le programme puis cliquer sur "**Suivant**".

- Confirmer l'installation en cliquant sur "**Suivant**".



L'installation est terminée. Cliquer sur "**Fermer**" pour quitter l'assistant d'installation.

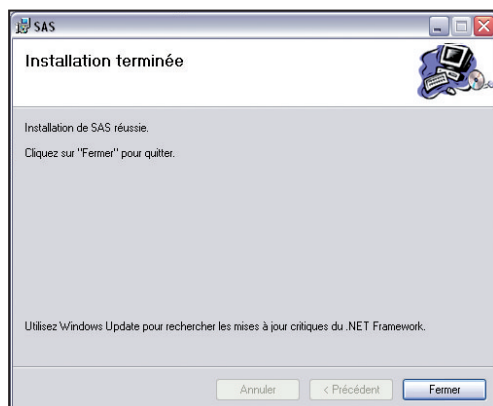

**Vérifier que le convertisseur CAA360USBRS (RS485/USB) est bien raccordé au SAS avant de poursuivre**

**SASIC**

Unité de gestion SAS

**7.2.2 Configuration****Choix langue :**

Au premier lancement du logiciel, cliquer sur la langue qui sera utilisée parmi les suivantes :

- Français
- English
- Español
- Dutch
- Italiano
- Deutsch
- Svenska

**Configuration :**

Cliquer sur le menu déroulant "CONFIGURATION" pour accéder aux réglages spécifiques du pupitre virtuel.

**Adressage pupitre et PortCOM :**

- Cliquer sur le menu "Adresse PC" pour attribuer un numéro au pupitre virtuel.
- La détection des ports connectés est automatique.
- C'est à l'utilisateur de choisir le port connecté au SAS

**SASIC**

Unité de gestion SAS

**Connexion :**

C'est l'état de l'écran lorsqu'on est bien connecté à la centrale SAS

**Temporisation :**

Après la connexion la centrale SAS renvoie les temporisations des 2 portes qui peuvent être modifiées à tout moment en cours d'utilisation.

**Déconnexion :**

Lorsque l'utilisateur décide de se déconnecter du logiciel sans toute fois le fermer

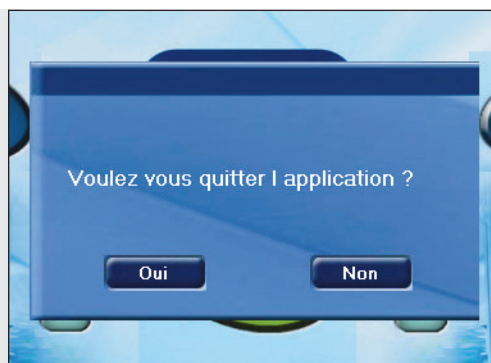
**7.2.3 Utilisation**

Pour le fonctionnement, se reporter à l'utilisation du pupitre physique (page 16).

**SASIC**

## Unité de gestion SAS

**7.3 Programmation de la télécommande RF**

Description de la télécommande Radio Fréquence (RF)	
Canal	Fonction associée
1	Ouvrir la porte 1 (ouverture temporisée)
2	Ouvrir la porte 2 (ouverture temporisée)
3	blocaje et déblocage du verrouillage des deux portes
4	Activer ou désactiver l'alarme générale

**Enregistrement des canaux d'une télécommande RF sur le module radio intégré**

**Pour utiliser la télécommande, il faut positionner le DipSwitch\_2\_SW8 de la carte du SASIC sur ON.**

**Les temporisations d'ouverture sont celles définies sur la centrale SASIC, soit par dipswitch, soit par un PC.**

**Lorsqu'une porte est verrouillée par un pupitre ou par la télécommande, cette porte peut être ouverte soit depuis un lecteur extérieur, soit par la télécommande.**

**En cas de problème de portée, raccorder une antenne déportée (Ref. SEA433).**

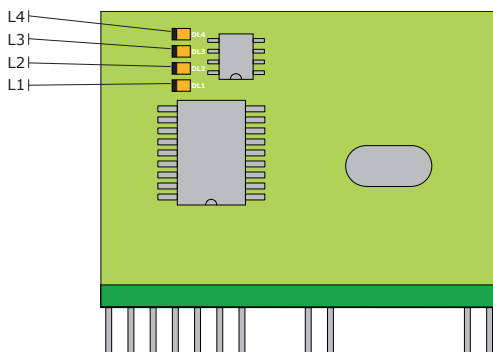

Figure 1 : Récepteur RF

**1. Enregistrement du canal 1 (L1)**

- Appuyer une fois sur le bouton RF (voir positionnement sur le schéma de montage page 9) jusqu'à ce que le voyant **L1** s'allume.
- Relâcher le bouton RF.
- Appuyer sur la touche 1 de chaque émetteur à enregistrer.
- Après une temporisation, le voyant **L1** s'éteint : fin d'enregistrement.

**2. Enregistrement du canal 2 (L2)**

- Appuyer une fois sur le bouton RF jusqu'à ce que le voyant **L1** s'allume.
- Relâcher le bouton RF puis appuyer à nouveau jusqu'à ce que le voyant **L2** s'allume.
- Appuyer sur la touche 2 de chaque émetteur à enregistrer.
- Après une temporisation, le voyant **L2** s'éteint : fin d'enregistrement.

**3. Enregistrement du canal 3 (L3)**

- Appuyer et relâcher le bouton RF jusqu'à ce que le voyant **L3** s'allume.
- Relâcher le bouton RF
- Appuyer sur la touche 3 de chaque émetteur à enregistrer.
- Après une temporisation, le voyant **L3** s'éteint : fin d'enregistrement.

**4. Enregistrement du canal 4 (L4)**

- Appuyer et relâcher le bouton RF jusqu'à ce que le voyant **L4** s'allume.
- Relâcher le bouton RF.
- Appuyer sur la touche 4 de chaque émetteur à enregistrer
- Après une temporisation, le voyant **L4** s'éteint : fin d'enregistrement.

**Effacer un canal sur le récepteur RF**

- Il faut d'abord choisir le canal qu'on veut effacer sur le récepteur. Pour cela, il faut utiliser le bouton RF.
- Ensuite il faut appuyer sur la touche de l'émetteur correspondant au canal. Les voyants **L3** et **L4** clignotent deux fois pour confirmer la suppression.

Reprendre la même procédure pour toutes les touches des émetteurs.

**SASIC***Unité de gestion SAS***Effacer complètement la mémoire du récepteur RF**

- Appuyer sur le bouton RF jusqu'à ce que le voyant **L1** s'allume.
- Relâcher le bouton RF.
- Appuyer à nouveau jusqu'à ce que les voyants **L3** et **L4** clignotent 3 fois.

**La mémoire du récepteur RF est pleine**

- Au bout de 85 enregistrements de touches d'émetteur, la mémoire du récepteur est pleine. Si vous tentez un nouvel enregistrement, les voyants **L3** et **L4** clignotent 3 fois et l'opération échoue.

**Pour plus d'informations, se reporter à la notice de la télécommande.**

**7.4 Gestion de la batterie****La batterie se charge**

- Le secteur AC est présent donc l'ADC12 aussi. La batterie se charge. Le voyant batterie clignote.

**La batterie est chargée**

- Le secteur AC est présent donc l'ADC12 aussi. La batterie a fini de se charger. Le voyant batterie est allumé fixe.
- Si la tension aux bornes de la batterie est supérieure à 14V, il y a donc surtension. On le signale par alarme et par clignotement du voyant batterie.

**Aucune alimentation**

- La batterie relaie l'ADC12. Si la tension aux bornes de la batterie est comprise entre 13.5V et 11.5V, le voyant batterie clignote.

**La batterie est faible**

- La tension est inférieure à 11.5V, le SAS s'arrête.

**7.5 Scenarii d'alarmes**

Le déclenchement d'alarme peut être provoqué par plusieurs sources :  
Les 5 suivantes sont signalées sur les pupitres par ce voyant

1. Interrupteur de commande
  - Contact bornier 19 et 20 sur la carte du SAS
2. Infraction sur le boîtier du SAS
  - Contact couvercle anti-arrachement sur la carte du SAS
3. Surtension de la batterie
  - La tension aux bornes de la batterie est supérieure à 14 Volts
4. La télécommande RF
  - Le canal 4 de la télécommande peut activer et désactiver l'alarme
5. Le SAS en mode "URGENCE"
  - Les deux portes s'ouvrent automatiquement avec le signal d'alarme
  - Pour annuler l'urgence, il faut appuyer pendant 1 seconde sur le bouton RESET EMERGENCY.

Les 2 sources suivantes sont signalées individuellement :

1. Alarme sur la porte 1
  - Si après une ouverture, la porte 1 ne s'est pas refermée correctement, l'alarme se déclenche après 15 secondes d'attente.
  - Après une ouverture forcée de la porte 1, l'alarme se déclenche après 1 seconde d'attente. Il faut rajouter la temporisation de la serrure.



**SASIC***Unité de gestion SAS*

- Elle est signalée sur les pupitres par ce voyant



- Elle est signalée sur les pupitres par ce voyant



## 2. Alarme sur la porte 2

- Si après une ouverture, la porte 2 ne s'est pas refermée correctement, l'alarme se déclenche après 15 secondes d'attente.
- Après une ouverture forcée de la porte 2, l'alarme se déclenche après 1 seconde d'attente. Il faut rajouter la temporisation de la serrure.

**Remarque :**  
**À chaque fois qu'il y a alarme, le relais de la sortie "ALARM" est actif.**

## 8] CONDITIONS DE GARANTIE À VIE LIMITÉE [EXTRAIT]

Les sociétés CDVI garantissent que ce produit est dépourvu de tout vice caché, tant dans les matériaux que dans sa fabrication, à la condition, qu'il soit installé conformément aux préconisations du fabricant et qu'il n'y ait pas eu d'interventions ou de modifications sur le produit. La responsabilité de CDVI se limite à la réparation ou à l'échange du produit. CDVI n'assume aucune responsabilité concernant les dommages sur les biens ou les personnes. Un produit reconnu défectueux par CDVI doit être retourné au service-après-vente de CDVI, après l'obtention du numéro d'autorisation de Retour de Produit(s) Défectueux (RMA). La responsabilité de CDVI se limite à la réparation ou au remplacement d'un produit ou pièces défectueuses, en ses ateliers. L'une ou l'autre de ces interventions sont définies par le service-après-vente de CDVI. Le préjudice imputable à CDVI ne saurait en aucun cas dépasser la valeur du produit. La responsabilité de CDVI ne peut être engagée auprès de l'acheteur, installateur, client final ou qui que ce soit, lors de dommages consécutifs à des imperfections ou mauvais fonctionnement du produit. Cette garantie prend effet à la date d'enregistrement du produit auprès de CDVI, à partir de l'instant ou la date d'enregistrement est dûment complétée, dans la limite d'un mois, après la date de livraison au client final. Pour obtenir les détails complets de cette garantie et enregistrer votre/vos produit(s) pour bénéficier de cette « Garantie à Vie limitée ». Veuillez compléter la carte d'enregistrement présente dans la boîte du produit et nous la retourner, par email ou par courrier, à l'adresse de l'entité CDVI la plus proche ou vous enregistrer en ligne à l'adresse [www.cdvigroup.com](http://www.cdvigroup.com). Les contacts des entités CDVI sont accessibles en ligne à l'adresse [www.cdvigroup.com](http://www.cdvigroup.com) ou au dos de la notice d'installation.

**EXCLUSIONS DE LA GARANTIE :** A L'EXCEPTION DES POINTS EVOQUES PRECEDEMMENT, CDVI N'APPLIQUE AUCUNE GARANTIE, NI DELIBEREE NI TACITE, A TOUS LES PROBLEMES INCLUANT LE CONDITIONNEMENT, LE TRANSPORT, LEUR COMMERCIALISATION OU LES CONDITIONS D'UTILISATIONS PARTICULIÈRES.

\* Voir les conditions de garantie à vie limitée complètes sur le site [cdvigroup.com](http://cdvigroup.com).

**SASIC**  
*Interlocking controller*

*Thank you for buying our products and for the confidence you placed in our group.*

**TABLE OF CONTENTS**

<b>1] PRODUCT PRESENTATION</b> .....	<b>27</b>
<b>2] REMINDERS AND RECOMMENDATIONS</b> .....	<b>28</b>
<b>3] MOUNTING KIT</b> .....	<b>29</b>
<b>4] MOUNTING INSTRUCTIONS</b> .....	<b>30</b>
<b>5] WIRING DIAGRAM</b> .....	<b>31</b>
<b>5.1 System layout diagram</b> .....	<b>31</b>
<b>5.2 Description of the terminal blocks</b> .....	<b>32</b>
<b>6] INSTALLATION</b> .....	<b>34</b>
<b>6.1 System Parts</b> .....	<b>34</b>
<b>6.1.1 SASIC central unit</b> .....	<b>34</b>
a) Dipswitch positions on the SASIC control panel before power up .....	34
b) The warning lights on the SAS .....	35
<b>6.2 Locking system</b> .....	<b>36</b>
<b>6.2.1 Internal 12V power supply</b> .....	<b>36</b>
<b>6.2.2 External 24 V power supply</b> .....	<b>37</b>
<b>6.3 Door lock control</b> .....	<b>39</b>
<b>6.3.1 The available commands on the SAS</b> .....	<b>39</b>
<b>6.3.2 Priority order between the emergency, opening and locking commands</b> ..	<b>39</b>
<b>7] SAS MANAGEMENT</b> .....	<b>40</b>
<b>7.1 With the control panel</b> .....	<b>40</b>
<b>7.1.1 Control panel overview</b> .....	<b>40</b>
<b>7.1.2 Master / Slave Control panels</b> .....	<b>42</b>
<b>7.1.3 Fonctioning mode</b> .....	<b>43</b>
a) Manual .....	43
b) Automatic .....	43
c) Manual and automatic .....	43
<b>7.2 Virtual control panel on PC</b> .....	<b>44</b>
<b>7.2.1 Installation</b> .....	<b>44</b>
<b>7.2.2 Configuration</b> .....	<b>45</b>
<b>7.2.3 Using the application</b> .....	<b>46</b>
<b>7.3 Programming the RF remote transmitter</b> .....	<b>47</b>
<b>7.4 Battery management</b> .....	<b>48</b>
<b>7.5 Alarm scenarios</b> .....	<b>48</b>
<b>8] LIMITED LIFETIME WARRANTY [EXTRACT]</b> .....	<b>49</b>

# SASIC

## Interlocking controller

### 1] PRODUCT PRESENTATION

- **PC-based control panel.**
- **Programmable on a PC.**
- **SAS management using a remote RF transmitter (Option: ER, ERP, ERV).**
- **Programmable control unit with power supply and battery charger.**
- **Control panel (main and secondary).**
- **Card reader on the exterior door.**
- **Remote controlled door opening.**
- **Indicator lights with or without call button.**
- **Optional peripheral devices.**

- Dimensions (H x W x D):
  - Cabinet = 402 x 325 x 99mm,
  - Control panel = 189 x 134 x 53mm.
- Two operating modes are possible - with or without closing:
  - When functioning in "with closing" mode, it is impossible for the two locks to be opened simultaneously, unless opened by the control panel, by remote control or by key. The remote controlled opening mode is an emergency function which enables the doors to be opened regardless of the functioning mode
  - When in "without closing" mode, the two locks may be opened at the same time.
- Battery not included (Ref: B7AH).
- Input voltage: 230 V AC ± 10%; 50/60 Hz.
- Consumption: 80 W maximum.

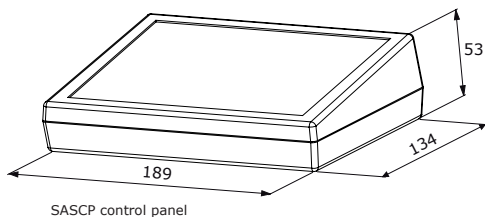
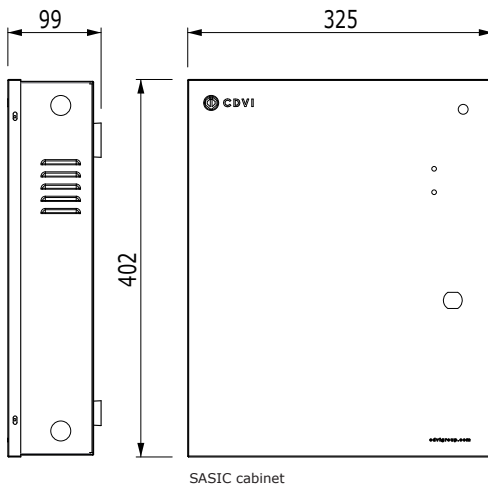

 RoHS

 WEEE

 IP20

 Certification CE

 Certification R&TTE

 -20°C à +55°C

**SASIC***Interlocking controller***2] REMINDERS AND RECOMMENDATIONS****Wiring**

- The distance between the SASIC and the last SASCP control panel should not exceed 100 m.
- Pay extreme care not to install wires close to "high power" cabling (for example: 230 V AC).
- Recommended wires > 1 twisted pair, SYT1 8/10<sup>th</sup>s shielded wire (EIA-485 standard), refer to the article below: *"An EIA-485 line may interconnect several devices in parallel, with each one featuring an emitter and a receiver. Maximum distances of up to a kilometer are possible, depending on the configured transfer rates. However, practical experience has shown that if the transmission line exceeds about ten meters then the reference potentials (0V) of each device should be networked (in reality in this case the RS485 link requires three wires – two plus the shielding) to ensure that the voltages between equipment grounds, as well as those between equipment grounds and earth grounds, cause no damage"*.
- To secure the installation, do not forget to insert a 120 Ω resistor between A and B, on the last control panel.
- For locking systems which are not fitted with a varistor, do not forget to mount one on the locking mechanism and in parallel with the power supply in order to secure the installation.

**Battery**

- We strongly recommend that you equip the SASIC with a back-up battery (12 V / 7AH, Ref: B7AH). When connecting the battery, pay special care to respect the polarities.

**Ideal positioning**

The central control unit **must** be installed in a closed environment and be protected from external climatic conditions.

**To secure the system, the following points must be checked:**

- A. The central unit must be connected to the mains using a cable with a ground lead which is in compliance with safety standards.
- B. The ground lead must be connected to the cabinet as shown in the wiring diagram on Page 33. *This guarantees a fully protective ground connection.*

- C. The connection between the cabinet and the ground protection must be ensured using the yellow / green conductor fitted with a lug (see the wiring diagram on page 33 and the connection spot for the ground protection lug indicated on the cabinet).
- D. The system must be connected to an electrical installation which is in accordance with legally required security standards. *It must be fitted with a circuit breaker to guarantee safety in the event of a fault.*
- E. Before operating for the first time, ensure correct grounding of all parts of the cabinet (cabinet and door).
- F. The mains wire must be connected securely but without undue force.

**Others points that must be respected:**

- A. Within the framework of normal use of the SASIC system, *the cabinet must remain closed and locked using the supplied key to avoid unnecessary contact with any live components.*
- B. When cleaning or maintenance operations are required, the system must be disconnected before the cabinet door is opened.
- C. Any contact with the area connected to the mains supply is **FORBIDDEN**. This danger area is indicated by the symbol: 

**Certification :**

This product is certified conform to European standards:







- 2004/108/CE relative to electromagnetic compatibility.
- 2006/95/CE relative to low voltage security.

On condition that the constructor's installation recommendations and warnings are respected.

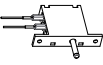
If the installation is not carried out exactly according to the constructor's recommendations, this may result in serious damage when functioning and constitute a safety hazard.

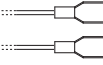
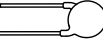
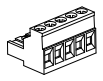
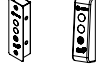
**SASIC**  
Interlocking controller

**3] MOUNTING KIT**

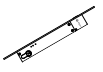
		SASKIT	SASKIT2DS	SASKIT2DSE	SASKITDS2DX	SASKITDS2EDX
SASIC	 Central unit	✓	✓	✓	✓	✓
	 Tamper switch for wall	✓	✓	✓	✓	✓
	 Tamper switch for box	✓	✓	✓	✓	✓
	 Cabinet lock	✓	✓	✓	✓	✓
	 Battery wires	✓	✓	✓	✓	✓
	 Varistor	2				
	 Female terminal blocks	2 X 10 screws, 3 X 8 screws, 4 X 3 screws, 1 X 5 screws				
	 Traffic light indicators: SIS or SIE	-	2 X SIS	2 X SIE	2 X SIS	2 X SIE
	 CA A360 USB RS	✓	✓	✓	✓	✓
 Installation CD	✓	✓	✓	✓	✓	
SASIC	 Console	✓	✓	✓	✓	✓
	 Console stop plug	4	4	4	4	4
	 DX4025I	-	-	-	2	2

**SASIC**  
Interlocking controller

**4] MOUNTING INSTRUCTIONS**

Please check that nothing is missing from the assembly kit before proceeding to install the system. Prepare the appropriate tools (drill, screwdriver, tape measure, ...) and follow the assembly recommendations for this locking system.

*Mounting the central unit*

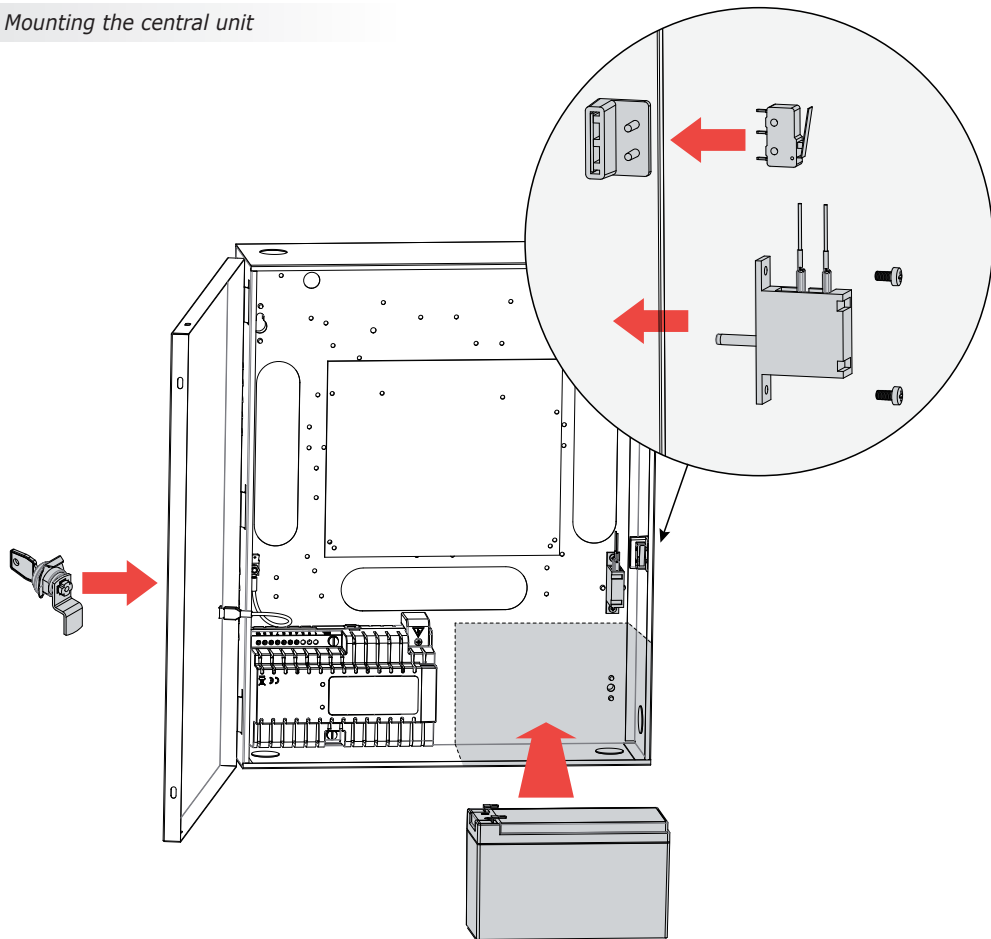

Assemble the elements supplied in the kit (lock + switch) to complete the installation of the SASIC-SASCP central unit. Fix the cabinet in the vertical position using all of the screw holes provided for

easy mounting of the cabinet structure. To install the back-up battery (REF: B7AH, optional), insert the battery as shown then connect the two connector lugs to the SASIC PCB Board.

**SASIC**  
Interlocking controller

**5] WIRING DIAGRAM**

**5.1 System layout diagram**

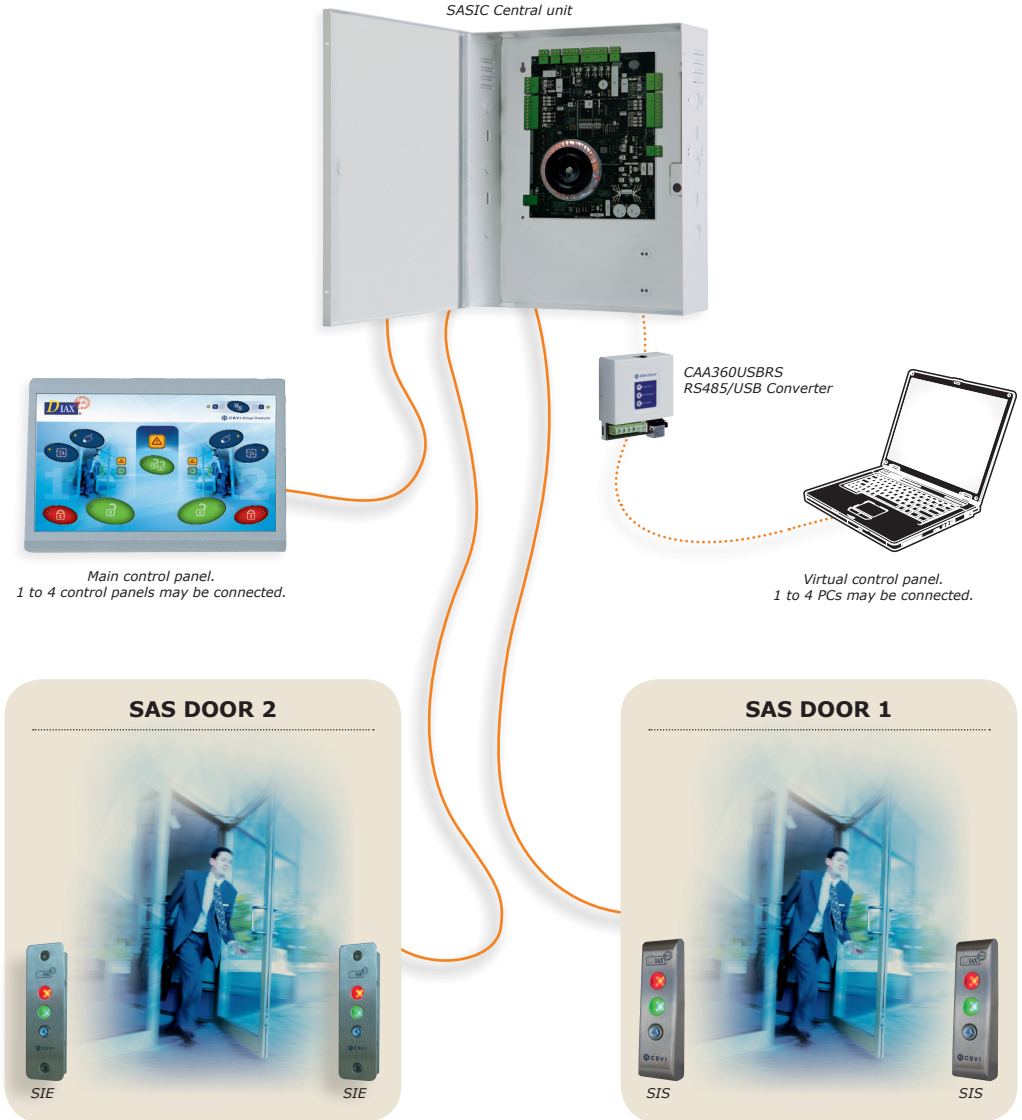



# SASIC

## Interlocking controller

### 5.2 Description of the terminal blocks

SAS CARD	
Block	Description
<b>1 &gt; 5 screw terminal block: Traffic light indicator 1 (door 1 = exterior) IN</b>	
36	Green light (output)
35	Red light (output)
34	Buzzer (output)
33	0V input voltage
32	Push button (input) > Call or automatic opening
<b>1 &gt; 5 screw terminal block: Traffic light indicator 1 (door 2 = exterior) OUT</b>	
31	Green light (output)
30	Red light (output)
29	Buzzer (output)
28	0V input voltage
27	Push button (input) > Call or automatic opening
<b>2 &gt; 5 screw terminal block: Traffic light indicator 3 (door 2 = interior) IN</b>	
1	Green light (output)
2	Red light (output)
3	Buzzer (output)
4	0V input voltage
5	Push button (input) > Call or automatic opening
<b>2 &gt; 5 screw terminal block: Traffic light indicator 4 (door 2 = interior) OUT</b>	
6	Green light (output)
7	Red light (output)
8	Buzzer (output)
9	0V input voltage
10	Push button (input) > Call or automatic opening
<b>1 &gt; 8 screw terminal block: Exterior Lock A</b>	
44	Exterior card reader 1 / door open contact, normally open
43	Alarm (Position)
42	Door status
41	0V input voltage
40	+12V (output)
39	NC (relay contact or +12V if ST2 in 1 and 2)
38	C (common relay)
37	NO (contact relay)
<b>2 &gt; 8 screw terminal block: Interior Lock B</b>	
11	Exterior card reader 2 / door open contact, normally open
12	Alarm (Position)
13	Door status
14	0V input voltage
15	+12V (output)
16	NC (relay contact or +12V if ST3 in 1 and 2)
17	C (common relay)
18	NO (contact relay)
<b>3 screw terminal block: RF Aerial (for a remote connection)</b>	
1	Aerial +
2	Not used
3	Aerial - coaxial wire shielding
<b>ALARM &gt; 3 screw terminal block: Alarm relay</b>	
NO	Normally open
C	Common
NC	Normalement closed

SAS CARD	
Block	Description
<b>TAMPER &gt; 3 screw terminal block: Contact normally closed / Alarm on opening</b>	
1	Tamper + (short-cut with 3 if not used)
2	Not used
3	Tamper -
<b>8 screw terminal block : Alarm, Emergency, Locking, Opening</b>	
19	Alarm + (contact normally open / Alarm on closing)
20	Alarm -
21	Emergency + (contact normally open / momentary closing triggers alarm and opens)
22	Emergency -
23	Locking + (contact normally open / Locks on closing)
24	Locking -
25	Opening + (contact normally open / Opens the two doors on closing)
26	Opening -
<b>5 screw terminal block: RS485</b>	
A	A (for the RS485 bus link to control panels and PC interfaces)
B	B (for the RS485 bus link to control panels and PC interfaces)
M	M (RS485 cable shielding)
-	0V (output voltage 0V for control panels and PC interfaces)
+	12V (+) (output voltage +12V for control panels and PC interfaces)
<b>12V &gt; 3 screw terminal block: ADC12</b>	
+	12V (+Battery)
-	0V (Input power supply 0V ADC12)
+	+ 12V (Input power supply ADC12)
<b>BAT &gt; 3 screw terminal block : Battery 7A - 12V</b>	
+	Battery +
-	Not used
-	Battery -

CONTROL PANEL BOARD	
5 screw terminal block: RS485	
Block	Description
A	A (RS485 bus)
B	B (RS485 bus)
M	M (RS485 cable shielding)
-12V	0V (power supply)
+12V	12V (+) (power supply)

TRAFFIC LIGHT INDICATOR BOARD	
5 screw terminal block: Traffic light indicator*	
Block	Description
1	0V input voltage
2	Red light (closed status)
3	Green light (open status)
4	Push button (call or automatic opening)
5	Buzzer

\* Refer to traffic light indicator manual

# SASIC

## Interlocking controller

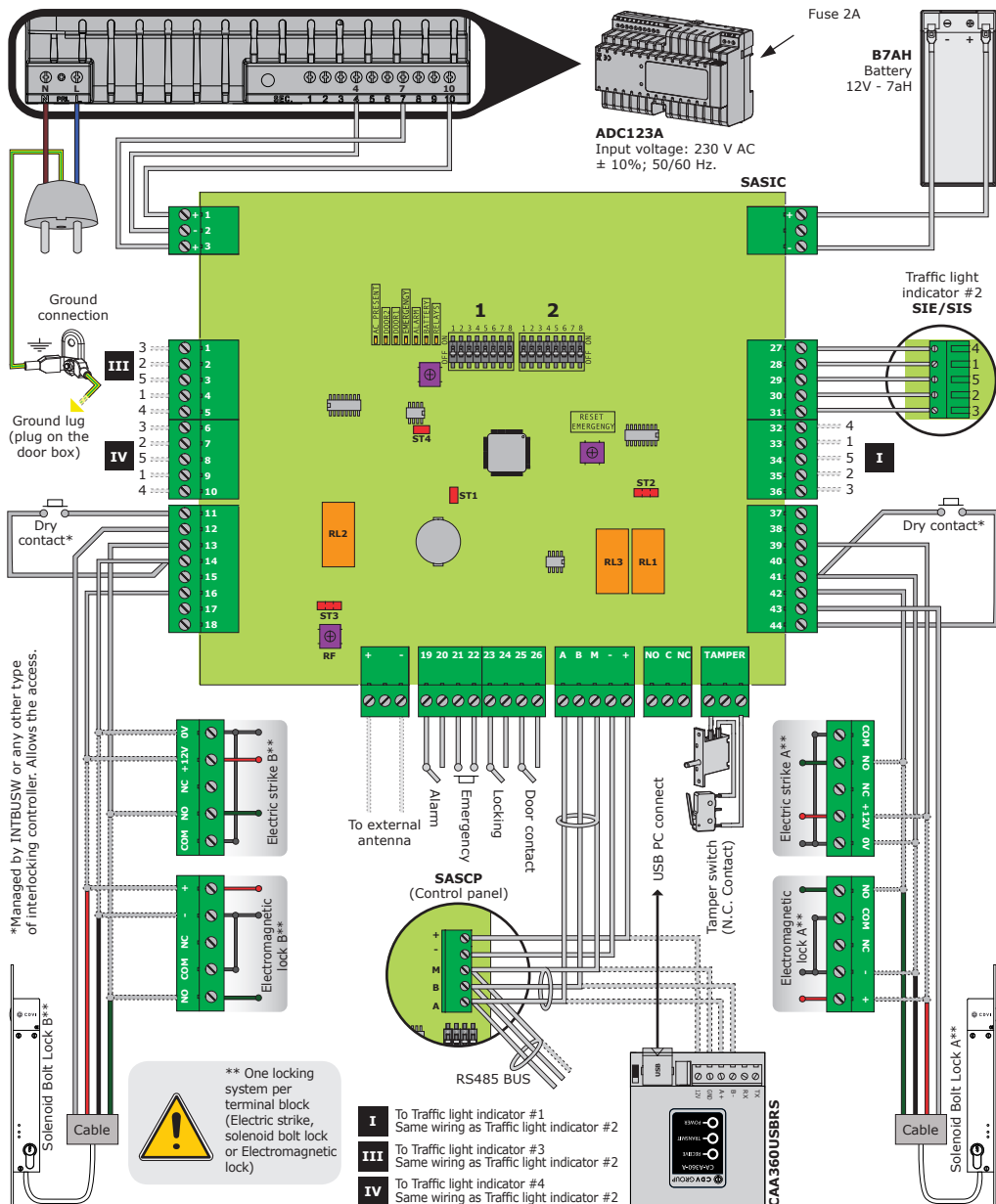

# SASIC

## Interlocking controller

### 6] INSTALLATION

#### 6.1 System Parts

##### 6.1.1 SASIC central unit:

##### a) Dipswitch positions on the SASIC control panel before power up

Switch	Dipswitch 1						
	Battery	Mode door 2	Buzzer in automatic mode	Time delay door 2	Time delay door 1		
	2	3	4	5	6	7	8
No battery	OFF						
With battery	ON						
Manual or automatic		OFF					
Manual or automatic or semi-auto		ON					
No buzzer			OFF				
With buzzer			ON				
2,5 seconds				ON	ON	ON	ON
5 seconds				ON	OFF	ON	OFF
7,5 seconds				OFF	ON	OFF	ON
10 seconds				OFF	OFF	OFF	OFF

Dipswitch 1 is not used.





Switch	Dipswitch 2							
	Virtual control panels (PC)	Detection door 2 closed	Detection door 1 closed	Control panel mode (master/slave)	Control panels	RF remote transmitter		
	1	2	3	4	5	6	7	8
1 control panel	ON	ON				ON	ON	
2 control panels	ON	OFF				ON	OFF	
3 control panels	OFF	ON				OFF	ON	
4 control panels	OFF	OFF				OFF	OFF	
Solenoid bolt lock or electromagnet			OFF	OFF				
Electric strike			ON	ON				
All masters					OFF			
One master					ON			
Without RF remote transmitter								OFF
With RF remote transmitter								ON

Dipswitch positions in a standard configuration.











# SASIC

## Interlocking controller

### Jumpers

- ST1 = ON (permanently)
- ST2 (Power supply Door 1)
  - internal power supply from the SAS 
  - 24V external power supply 
- ST3 (Power supply Door 2)
  - 12V internal power supply from the SAS 
  - 24V external power supply 
- ST4 = ON (permanently)

### 4-switch Dipswitch (SASC Board)

Switch	Dipswitch 1		
	Door 2	Door 3	Door 4
Door opening without call	OFF 		
In manual mode, you must first call on a door to open it from the control panel	ON 		
Control panel 1		ON 	ON 
Control panel 2		ON 	OFF 
Control panel 3		OFF 	ON 
Control panel 4		OFF 	OFF 

 Dipswitch positions in a standard configuration..

### Adjustment for the control panel the furthest away from the SAS on the RS485 bus only:

- ST1 (Connection to the 120Ω matching resistance)
- ON = the line is adapted
- OFF = the line has not been adapted

### b) The warning lights on the SAS

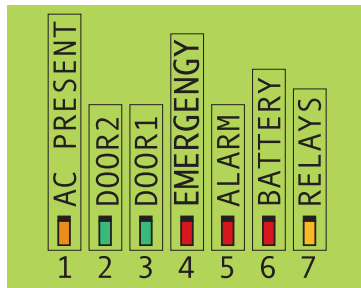

- 1. "AC PRESENT" (orange)**
  - Indicates the presence of a power supply (ADC12 or battery).
- 2. "DOOR2" (green)**
  - - Indicates that door 2 is open.
- 3. "DOOR1" (green)**
  - - Indicates that door 1 is open.
- 4. "EMERGENCY" (red)**
  - Indicates that the SAS is in "Emergency" mode.
  - This mode triggers the opening of the two doors as well as an alarm signal.
  - To cancel the emergency, press the "RESET EMERGENCY" push button for 1 second.
- 5. "ALARM" (red)**
  - Each time the alarm is triggered, this light comes on to indicate a contact on the alarm relay.
- 6. "BATTERY" (red)**
  - Indicates the presence of the battery.
- 7. "RELAYS" (orange)**
  - Indicates that a voltage of 12V is present on the outputs 39 and 16 on the Lock terminal block and 40 and 15 on the Output voltage terminal block.

**SASIC**  
Interlocking controller

**6.2 Locking system**

**6.2.1 Internal 12V power supply**

**a) Solenoid bolt locks**

Recommended fail-safe models: DX4025I/DX4030I/DX4035I.

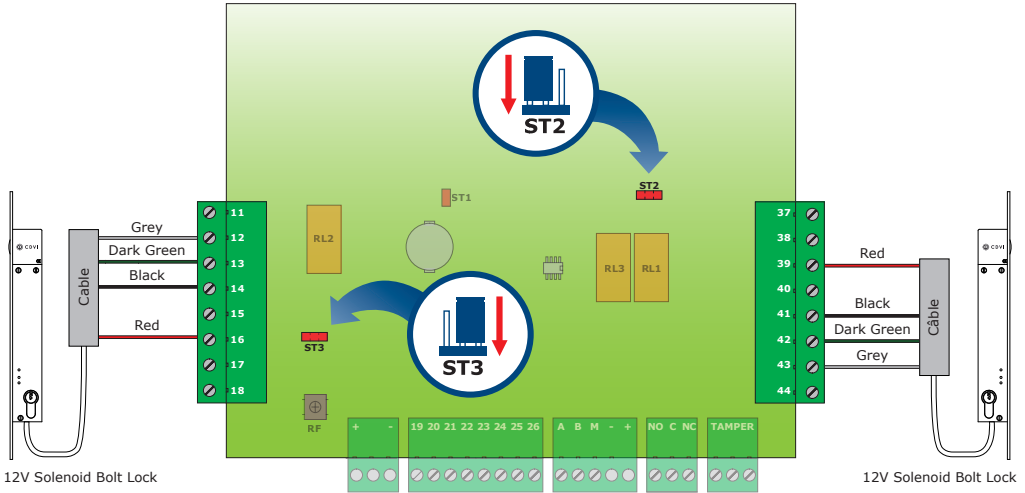

Recommended fail-secure models: DX4025/DX4030/DX4035.

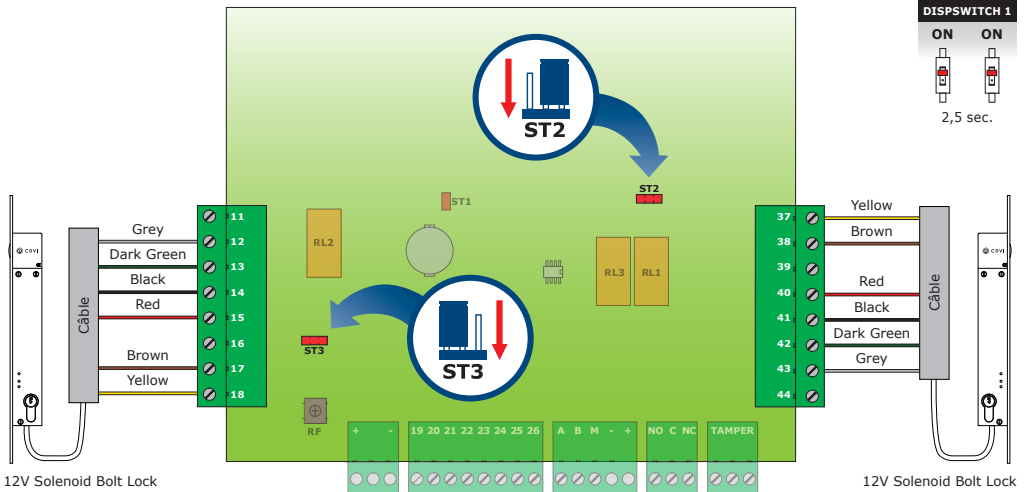

**SASIC**  
Interlocking controller

**b) Electromagnets**

Recommended models: V3SR/ V3SRB, V4SR/ V4SRB, V5SR/ V5SRB

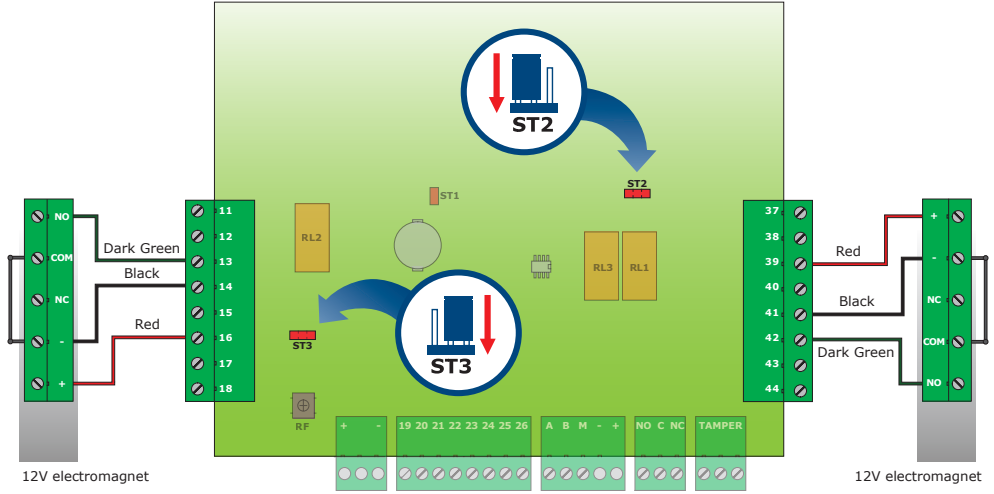

**c) Electric strikes**

Recommended model: SPIR

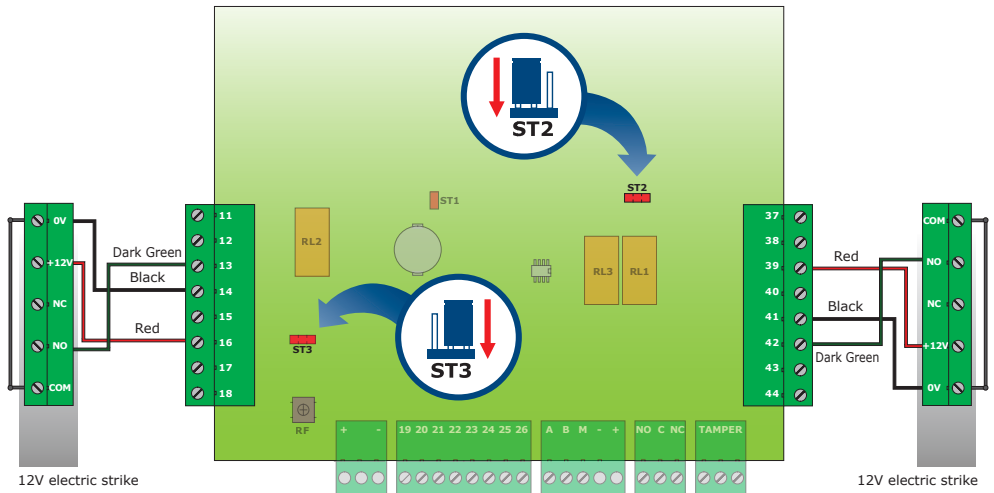

**SASIC**  
Interlocking controller

**6.2.2 External 24 V power supply**  
**a) Solenoid bolt locks**

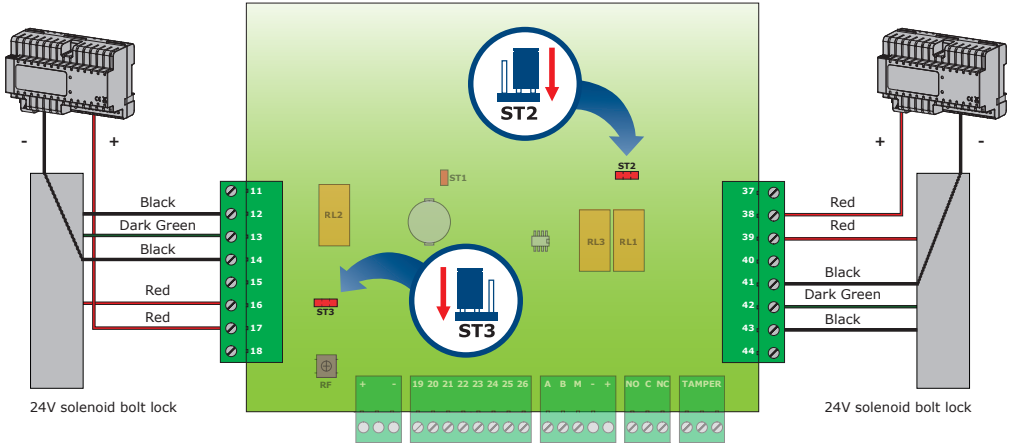

- If no alarm contact, do not connect 12 and 43.
- If no door status contact, short-cut 13-14 and 42-41.

**b) Electromagnets**

Recommended models:  
V3SR/ V3SRB, V4SR/ V4SRB, V5SR/ V5SRB

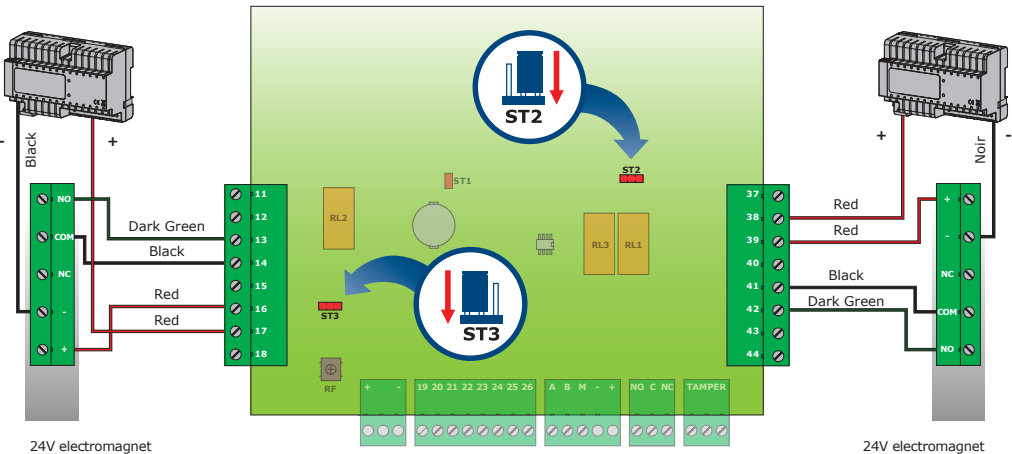



# SASIC

## Interlocking controller

### c) Electric strikes

Recommended model: SPIR24VCC

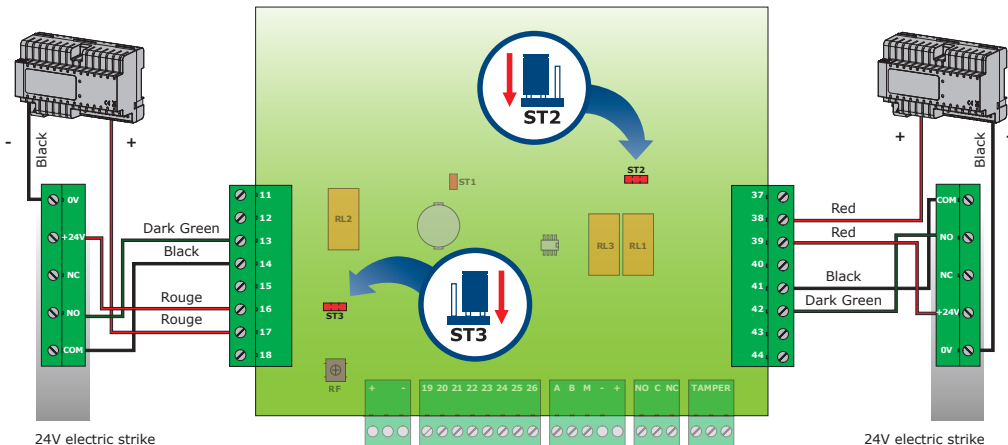

## 6.3 Door lock control

### 6.3.1 The available commands on the SAS

#### Alarm command (terminals 19 and 20 on the SASIC board)

This is the general alarm which may be triggered deliberately by the SAS user by closing the contact between the inputs 19 and 20 on the control terminal. To stop the alarm, the contact between 19 and 20 must be open.

#### Emergency command (terminals 21 and 22 on the SASIC board)

This is a priority command, triggered by a momentary closed contact between the inputs 21 and 22. When it is active, the two doors open automatically and remain open as long as the "Reset Emergency" push button, situated on the SAS board, is not pressed. The emergency signal lights up the general alarm LED on the control panel.

#### SAS Lock command (terminals 23 and 24 on the SASIC board)

This is a priority command, triggered by a momentary closed contact between the inputs 23 and 24. When it is active, the SAS

is locked. All of the commands are blocked. To unlock the SAS, leave the contact open between 23 and 24.

#### Free entrance command on the two doors (terminals 25 and 26 on the SASIC board)

Again, this is a priority command. It is triggered by a momentary closed contact between the inputs 25 and 26. When it is active, the two doors open automatically. They close again as soon as the contact is open.

### 6.3.2 Priority order between the emergency, opening and locking commands

#### 1. Free entrance has priority over locking

If the locking command, as well as the free entrance command are active, it is the free entrance command which is taken into account. But as soon as the free entrance command is cancelled and if the locking command is still active, the SAS remains in locked mode.

#### 2. The emergency command has priority over free opening and locking

If the locking command, the free entrance command and the emergency command

**SASIC**  
Interlocking controller

are all active, it is the emergency command which is taken into account. However, as soon as the emergency command is cancelled, the SAS must check the status of the other commands. If the free entrance command is active, the SAS remains in free entrance mode. As soon as the free entrance command

is cancelled and if the lock command is still active, the SAS remains in locked mode.

**This product is delivered with a varistor.**

The varistor must be connected directly to the locking system terminals (electric strikes, electromagnet, or lock) operated by the device. If the device functions with several locking systems, each one must be fitted with a varistor. The varistor limits overload produced by the strike coil, known as self-effect. If you are using a "Shear Lock" type of electric strike, electromagnet or lock, we recommend the use of a separate power supply to the one used by the SASIC.



**7] SAS MANAGEMENT**

**7.1 With the control panel**

**7.1.1 Control panel overview**



**SASIC**

*Interlocking controller*

**Description of warning lights and commands**

1	<b>General alarm warning light</b>	Problem detected on the SAS central unit, see alarm scenarios to identify the reason for the problem.
2	<b>Warning light and Open doors 1 &amp; 2 Push Button</b>	Requests the opening of the two doors simultaneously for 10 seconds. If one of the doors is already open or locked, the request to open is cancelled.
3	<b>Master warning light "M"</b>	If this warning light is lit up and steady, the Control panel is master.
4	<b>Button "M/S" Master / Slave</b>	For requests to take over as master or to pass control back and return to slave status.
5	<b>Slave warning light "S"</b>	If this warning light is lit up and steady, the Control panel is slave.
6	<b>Warning light and Manual door 1 PB</b>	Transfers the door 1 to manual mode*
7	<b>Warning light and Auto door 1 PB</b>	Transfers the door 1 to automatic mode*
8	<b>Alarm warning light door 1</b>	Door 1 has not closed after timed opening period has expired.
9	<b>Call warning light on door 1</b>	Door 1 is in manual or locked mode and somebody is requesting entrance at this door using the traffic light indicator.
10	<b>Warning light and PB lock door 1</b>	Door 1 can no longer be opened using the push button, the traffic light indicator or the open commands on the control panels. But it can be opened by an external reader or by a remote transmitter.
11	<b>Warning light and Open door 1 PB</b>	The control panels command the timed door opening on door 1.
12	<b>Warning light and Manual door 2 PB</b>	Transfers door 2 to manual mode*
13	<b>Warning light and Auto door 2 PB</b>	Transfers door 2 to automatic mode*
14	<b>Alarm warning light door 2</b>	Door 2 has not closed after timed opening period has expired.
15	<b>Call warning light on door 2</b>	Door 2 is in manual or locked mode and somebody is requesting entrance at this door using the traffic light indicator.
16	<b>Warning light and Open door 2 PB</b>	The control panels command the timed door opening on door 2.
17	<b>Warning light and Lock door 2 Push Button</b>	Door 2 can no longer be opened using the push button, the traffic light indicator or the open commands on the control panels. But it can be opened by an external reader or by a remote transmitter.

\*See functioning on chapter 7.1.3

**SASIC**  
Interlocking controller

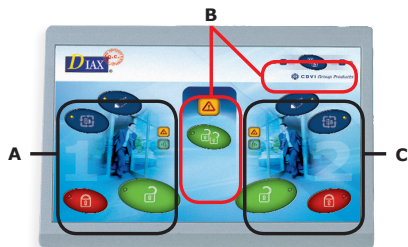

Fig. 2: Control panel

**The control panels consist of three parts:**

- A) Warning lights and commands on door 1 (exterior).
- B) Part common to both doors.
- C) Warning lights and commands on door 2 (interior).

**7.1.2 Master / Slave Control panels**  
**Description of the master / slave modes**

The SAS control panels can function in either master or slave mode. It is in master mode when the **"M" warning light is lit up** and it is in slave mode when the **"S" warning light is lit up**.

- When a control panel is master, it has access to all of the command buttons:
  - To set a door to automatic or manual mode.
  - To open the two doors simultaneously.
  - To open, lock or unlock door 1.
  - To open, lock or unlock door 2.
- When a control panel is slave:
  - To open or lock the outside door.
  - To open or lock the inside door.

On the SAS, you can choose to set all of the control panels to master mode (see ex n°1) or to set only one to master mode and all of the others to slave mode (see ex n°2).

**Ex n°1 : (DipSwitch\_2\_SW5 = "OFF" on the SAS board)**

All control panels are masters and have access to all of the command buttons. Their "M" warning lights are lit up

and the "S" lights are off.

**Ex n°2: (DipSwitch\_2\_SW5 = "ON" on the SAS board)**

Only one control panel is master and all of the others are slaves. When initializing, only the control panel 1 is master; its "M" warning light is lit up and steady and "S" is off. On all of the other control panels, the "M" warning light is off and "S" is lit up and steady.

**Two functioning modes are possible:**

**Functioning mode 1: Hand over control (Master)**

The master control panel may be required to become slave: press the button "M/S" to revert back to "slave" mode.

**Impact on the warning lights "M" and "S"**

- On the master control panel, the warning light "M" flashes to indicate to the user that his request has been taken into account by the SAS.
- On all of the other slave control panels, the warning lights "M" and "S" come on and go off one after the other to indicate to the user that he may become master.

**A slave control panel takes over**

The first slave control panel which presses the "M/S" button becomes the master panel and the others are slaves, including the one which has just passed the control over. The warning lights "M" and "S" stop flashing.

**No slave control panel takes over**

If after a while no slave control panel takes control, the master control panel may decide to maintain the control. In this case the user presses the "M/S" button again. Its "M" light stops flashing and remains steady. On the slave control panels, the "S" light comes on and remains steady and the "M" light is off.

## SASIC

### Interlocking controller

#### Functioning mode 2:

##### Request to take over control (Slave)

The slave control panel may be required to become master. By pressing the "M/S" button, the user requests the master control panel to take over control.

#### Impact on the warning lights

##### "M" and "S"

- On the master control panel  
The warning light "M" is lit up and steady, the warning light "S" flashes to inform the user that a slave control panel requests to take over control.
- On the requesting slave control panel  
the "M" warning light is off and "S" is lit up and flashes.
- On the other slave control panels  
No change for those control panels. They ignore that one of them is actually requesting to take hand over control. Their "M" warning lights are still off and "S" are lit up and steady.

#### The master control panel answers

The user on the master control panel may accept to give hand over control by pressing the "M/S" button. Return to functioning mode 1.

#### The master control panel doesn't answer

If after a while, no response comes from the master control panel, the slave control panel can cancel by pressing the "M/S" button. Its "S" light stops flashing and remains steady. On the master control panel, the "S" warning light also stops flashing and remains off.

### 7.1.3 Functioning mode

#### a) Manual mode

(Functioning mode common to both doors > DipSwitch 1 SW3 = OFF)

In manual mode, if there is a call on a door, it won't be opened even if the other door is closed. A visual and audible feedback is sent to the control panels. The users are to decide whether they open the concerned door or not.

#### b) Automatic mode

(Functioning mode common to both doors > DipSwitch 1 SW3 = OFF)

In automatic mode, if there is a call on a door, it opens automatically if the second door is closed. In case the second door is

open, the call will then be stored. It will open as soon as the other door is closed.



**If there is an alarm on one of the doors, the stored call is cancelled.**

#### c) Manual and automatic

(Only on door 2 > DipSwitch 1 SW3 = ON)

The entrance is on manual mode and the exit on automatic mode on the same door. The "Manual" and "Automatic" warning lights can be lit on at the same time.

**If the DipSwitch\_1\_SW3 is set on "ON" before the power up of the SAS, the "Manual" and "Automatic" lights are lit on. The transition from one mode to another corresponds to what is described below.**

#### Switching modes:

- By pressing the "Manual", button, the user exits semi-automatic mode and switches to automatic mode. The semi-automatic mode warning light is lit on. The manual function is cancelled. (Fig. A).
- By pressing the same button, the control panel switches back to semi-automatic mode. Manual function is added. Both warning lights are lit on (Fig. B).

#### Transition from semi-automatic mode to manual mode and back

- By pressing the "Auto" button, the user exits semi-automatic mode and switches to manual mode. The manual mode warning light is on. The automatic function is cancelled (Fig. C).
- By pressing the same button, the control panel switches back to semi-automatic mode. Automatic function is added. Both warning light are lit on (Fig. B).



Fig. A



Fig. B



Fig. C

# SASIC

## Interlocking controller

### 7.2 Virtual control panel on PC

#### 7.2.1 Installation



- Insert the installation CD and click on "setup.exe" to start the installation.
- Click "**Next**".
- Select the folder in which the program will be installed, then click "**Next**".

- Confirm the installation by clicking "**Next**".

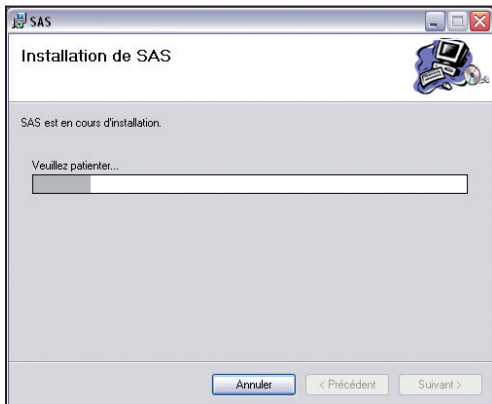

The installation is complete. Select "**Close**" to quit the installation wizard.

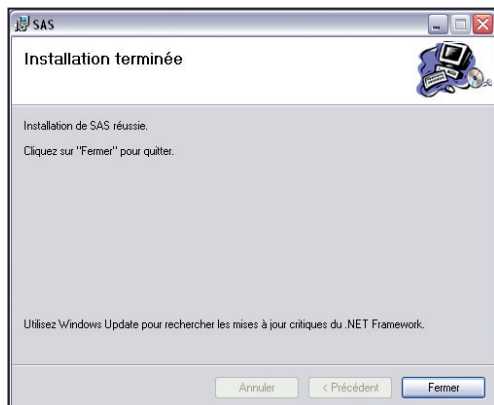

**Ensure that the CAA360USBR5 (RS485/USB) convertor is correctly connected to the SAS before proceeding.**

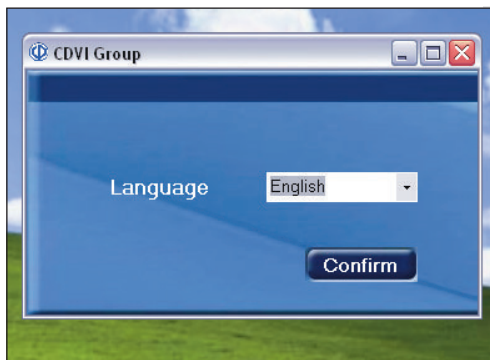

**SASIC***Interlocking controller***7.2.2 Configuration****Language selection:**

When you launch the program for the first time, select a language from the proposed list:

- Français
- English
- Español
- Dutch
- Italiano
- Deutsch
- Svenska

**Configuration:**

Click on the "CONFIGURATION" drop-down menu to access the advanced settings on the virtual control panel.

**Control panel address and PortCOM settings:**

- Click on the menu "PC Address" to assign a number to the virtual control panel.
- The ports connected are detected automatically.
- The user must select the port connected to the SAS.

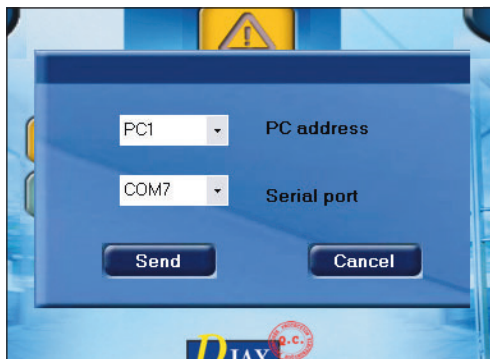



**SASIC**  
Interlocking controller

**Connection :**

*This is the screen status when connected to the SAS central unit.*

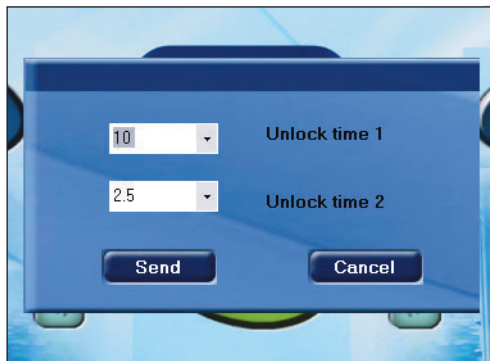

**Time delays:**

*Once connected, the SAS central unit displays the time delay settings for the two doors. These may be modified at any time during use.*

**Disconnection**

*Is displayed when the user decides to exit the software but without closing it.*

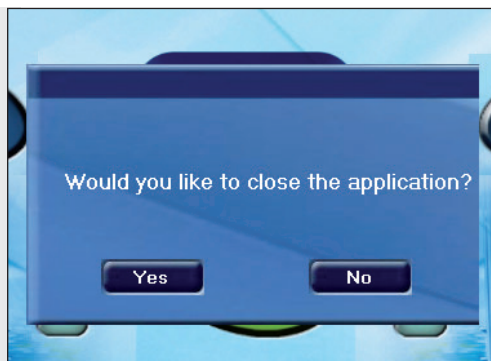

**7.2.3 Using the application**

To understand how it functions, refer to the details about the handheld control unit, provided on page 40.

**SASIC**  
*Interlocking controller*

**7.3 Programming the RF remote transmitter**

Description of the Radio Frequency (RF) remote transmitter	
Channel	Associated function
1	Opens door 1 (timed opening)
2	Opens door 2 (timed opening)
3	Blocking or unblocking the locking devices of the two doors
4	Arms or disarms the general alarm

**Programming RF remote transmitter channels on the embedded radio module**

**To use the remote transmitter, the DipSwitch\_2\_SW8 on the SASIC board must be in the ON position.**

**The timed openings are those set on the SASIC central unit, either by dipswitch or PC.**

**When a door is locked by a control panel or by the remote transmitter, it may be opened either by an external reader, or by the remote transmitter.**

**If large distance is a problem, connect a remote aerial (Ref. SEA433).**

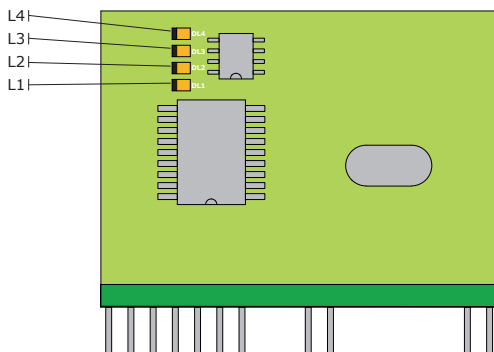

Fig. 1: RF receiver

**1. Programming channel 1 (L1)**

- Press the RF button once (see the position on the wiring diagram on page 33) until the warning light **L1** lights up.
- Release the RF button.
- Press the key 1 on each emitter to be programmed.
- After a few moments, the warning light **L1** goes off and the programming is complete.

**2. Programming channel 2 (L2)**

- Press the RF button once until the warning light L1 comes on.
- Release the RF button then press it again until the warning light **L2** comes on.
- Press the key 2 on each emitter to be programmed.
- After a few moments, the warning light **L2** goes off and the programming is complete.

**3. Programming channel 3 (L3)**

- Press and release the RF button until the warning light **L3** comes on.
- Release the RF button.
- Press the key 3 on each emitter to be programmed.
- After a few moments, the warning light **L3** goes off and the programming is complete.

**4. Programming channel 4 (L4)**

- Press and release the RF button until the warning light **L4** comes on.
- Release the RF button.
- Press the key 3 on each emitter to be programmed.
- After a few moments, the warning light **L4** goes off and the programming is complete.

**Deleting a channel on the RF receiver**

- First of all, select the channel you wish to delete from the receiver. To do so, press the RF button.
- Next, press the key on the emitter corresponding to the channel number. The warning lights **L3** and **L4** flash twice to confirm deletion.

Repeat the same procedure for each of the emitter keys.

**SASIC***Interlocking controller***Total memory reset on the RF receiver**

- Press the RF button until the warning light **L1** comes on.
- Release the RF button.
- Press it again until the warning lights **L3** and **L4** flash three times.

**The memory on the RF receiver is full**

- The memory on the receiver is full after 85 emitter keys have been recorded. If you try to record any more, the warning lights **L3** and **L4** flash three times and the operation fails.

*For more information, please refer to the Remote Transmitter User Guide.*

**7.4 Battery management****Battery is on charge**

- The AC mains are connected and so is the ADC 12. The battery is on charge. The battery warning light flashes.

**Battery is recharged**

- The AC mains are connected and so is the ADC12. The battery has finished charging. The battery warning light is on and steady.
- If the voltage on the battery terminals exceeds 14V, then there is an overload. This is indicated by an alarm and the battery warning light flashes.

**No power supply**

- The battery takes over from the ADC12 supply. If the voltage on the battery terminals is between 13.5V and 11.5V, the battery warning light flashes.

**Battery is weak**

- The voltage is below 11.5V, the SAS shuts down.

**7.5 Alarm scenarios**

An alarm can trigger for several reasons: The following 5 reasons are indicated on the control panel by this warning light

1. Command switch
  - Terminal contacts 19 and 20 on the SAS board
2. Tampering detected on the SAS cabinet
  - Anti-tamper contact on the SAS board
3. Battery overload
  - Voltage measured on the battery terminals exceeds 14V.
4. The RF remote transmitter
  - Channel 4 on the remote transmitter is used to arm and disarm the alarm.
5. The SAS in "Emergency" mode
  - The two doors open automatically with the alarm signal.
  - To cancel the emergency, press the "RESET EMERGENCY" push button for 1 second.

The following two sources are reported individually:

1. Alarm on door 1
  - If after opening, door 1 is not closed properly, the alarm will trigger after a 15 second interval.
  - After a forced entry at door 1, the alarm will trigger after a 1 second interval. Add to this the set time delay on the lock.

## SASIC

### Interlocking controller

- It is indicated on the control panels by this warning light



- It is indicated on the control panels by this warning light



#### 2. Alarm on door 2

- If after opening, door 2 is not closed properly, the alarm will trigger after a 15 second interval.
- After a forced entry at door 2, the alarm will trigger after a 1 second interval. Add to this the set time delay on the lock.

**Note:**  
Each time the alarm is triggered, the "ALARM" output relay is active.

## 8] LIMITED LIFETIME WARRANTY [EXTRACT]

CDVI warrants this product to be free from defects in material and workmanship, when it has been installed in accordance with the manufacturer's instructions and has not been modified or tampered with. Only product recognized by CDVI to be defective should be returned under these warranty terms if accompanied by an RMA (Return Material Authorization Number) provided by CDVI. CDVI, at its option, shall repair or replace the defective product at CDVI premises or at any CDVI approved service center. This warranty does not cover any damage due to accident, misuse, abuse or negligence. This warranty is valid only if the product is registered, within 1 month from delivery to the final customer. To obtain full details of this warranty and to register the product to commence the "Limited Lifetime Warranty", complete the enclosed registration card and return it, either by e-mail or post, to the relevant CDVI address or completion of the on line registration at [www.cdvigroup.com](http://www.cdvigroup.com). Repair or replacement of the defective product is the exclusive remedy. CDVI shall not be liable for any incidental or consequential damages arising from any defect in, or malfunction of, its product. In no event the entire liability can not exceed the purchase price of the product. The CDVI local country contact details can be found on line by visiting [www.cdvigroup.com](http://www.cdvigroup.com) or on the back cover of the installation manual.

**DISCLAIMER OF WARRANTY:** EXCEPT AS STATED ABOVE, CDVI MAKES NO WARRANTIES, EITHER EXPRESS OR IMPLIED, AS TO ANY MATTER WHATSOEVER, INCLUDING THE CONDITION OF ITS PRODUCTS, THE TRANSPORTATION, THEIR MERCHANTABILITY OR FITNESS FOR ANY PARTICULAR PURPOSE.

\* Refer to complete limited lifetime warranty on [cdvigroup.com](http://cdvigroup.com) website.







## Creator of electronic access solutions



All the information contained within this document (photos, drawing, features, specifications and dimensions) could be perceptibly different and can be changed without prior notice.  
Toutes les informations mentionnées à titre indicatif sur le présent document (photos, dessins, caractéristiques techniques et dimensions) peuvent varier et sont susceptibles de modifications sans notification préalable.

### CDVI Group

FRANCE (Headquarter/Siège social)  
Phone: +33 (0)1 48 91 01 02  
Fax: +33 (0)1 48 91 21 21

### CDVI

FRANCE + EXPORT  
Phone: +33 (0)1 48 91 01 02  
Fax: +33 (0)1 48 91 21 21

### CDVI AMERICAS

[CANADA - USA]  
Phone: +1 (450) 682 7945  
Fax: +1 (450) 682 9590

### CDVI BENELUX

[BELGIUM - NETHERLAND - LUXEMBOURG]  
Phone: +32 (0) 56 73 93 00  
Fax: +32 (0) 56 73 93 05

### CDVI

SUISSE  
Phone: +41 (0)21 882 18 41  
Fax: +41 (0)21 882 18 42

### CDVI

CHINA  
Phone: +86 (0)10 62414516  
Fax: +86 (0)10 62414519

### CDVI IBÉRICA

[SPAIN - PORTUGAL]  
Phone: +34 (0)935 390 966  
Fax: +34 (0)935 390 970

### CDVI

ITALIA  
Phone: +39 0321 90573  
Fax: +39 0321 908018

### CDVI

MAROC  
Phone: +212 (0)5 22 48 09 40  
Fax: +212 (0)5 22 48 34 69

### CDVI SWEDEN

[SWEDEN - DENMARK - NORWAY - FINLAND]  
Phone: +46 (0)31 760 19 30  
Fax: +46 (0)31 748 09 30

### CDVI UK

[UNITED KINGDOM - IRELAND]  
Phone: +44 (0)1628 531300  
Fax: +44 (0)1628 531003

### DIGIT

FRANCE  
Phone: +33 (0)1 41 71 06 85  
Fax: +33 (0)1 41 71 06 86