

Oximo io

- FR Notice
- DE Anleitung
- IT Istruzioni
- NL Handleiding



Cette notice s'applique à toutes les motorisations Oximo io et Oximo TH io quelles que soient les déclinaisons de couple/vitesse.

SOMMAIRE

1. Informations préalables	2	3.2. ENREGISTREMENT OU MODIFICATION DU "MY"	9
1.1. Domaine d'application	2	3.3. SUPPRESSION "MY"	9
1.2. Responsabilité	2	3.4. Astuces et conseils d'utilisation	9
2. Installation	3	4. Données techniques	10
2.1. Montage	3		
2.2. Câblage	4		
2.3. Mise en service	5		
2.4. Astuces et conseils d'installation	8		
3. Utilisation et maintenance	9		
3.1. Utilisation "my" position favorite	9		

1. INFORMATIONS PRÉALABLES

1.1. DOMAINE D'APPLICATION

La motorisation Oximo 50 est conçue pour motoriser tous types de volets roulants respectant au moins une des conditions suivantes :

- Le produit motorisé est commandé par un point de commande à appui maintenu (radio ou filaire), (voir document **Consignes de sécurité** joint).
- En position déployée, toute partie du produit motorisé se trouve à une hauteur supérieure à 2 m 50 par rapport au sol ou à tout niveau d'accès permanent.
- Le tablier du volet roulant peut être remonté de 4 cm lorsqu'une force de 150 N est appliquée vers le haut sur la lame finale placée à 16 cm de sa position totalement déployée.

Si le volet roulant est à lames ajourées, les ajours ne doivent pas permettre le passage d'une pige de 5 mm de diamètre.

1.2. RESPONSABILITÉ

Avant d'installer et d'utiliser la motorisation, lire attentivement cette notice. Outre les instructions décrites dans cette notice, respecter également les consignes détaillées dans le document joint **Consignes de sécurité**.

La motorisation doit être installée par un professionnel de la motorisation et de l'automatisation de l'habitat, conformément aux instructions de Somfy et à la réglementation applicable dans le pays de mise en service.

Toute utilisation de la motorisation hors du domaine d'application décrit ci-dessus est interdite. Elle exclurait, comme tout irrespect des instructions figurant dans cette notice et dans le document joint **Consignes de sécurité**, toute responsabilité et garantie de Somfy. L'installateur doit informer ses clients des conditions d'utilisation et de maintenance de

la motorisation et doit leur transmettre les instructions d'utilisation et de maintenance, ainsi que le document joint **Consignes de sécurité**, après l'installation de la motorisation. Toute opération de Service Après-Vente sur la motorisation nécessite l'intervention d'un professionnel de la motorisation et de l'automatisation de l'habitat.

Si un doute apparaît lors de l'installation de la motorisation ou pour obtenir des informations complémentaires, consulter un interlocuteur Somfy ou aller sur le site www.somfy.com.

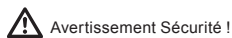

Avertissement Sécurité !





Attention !



Information

2. INSTALLATION

 Consignes à suivre **impérativement** par le professionnel de la motorisation et de l'automatisation de l'habitat réalisant l'installation de la motorisation.

 Ne jamais laisser tomber, choquer, percer, immerger la motorisation.

 Installer un point de commande individuel pour chaque motorisation.

2.1. MONTAGE

2.1.1. Préparation de la motorisation

S'assurer que le diamètre intérieur du tube est supérieur ou égal à 47 mm.

- 1) Monter les accessoires nécessaires à l'intégration de la motorisation dans le tube d'enroulement :
 - Soit uniquement la roue (a) sur la motorisation.
 - Soit la couronne (b) et la roue (c) sur la motorisation.

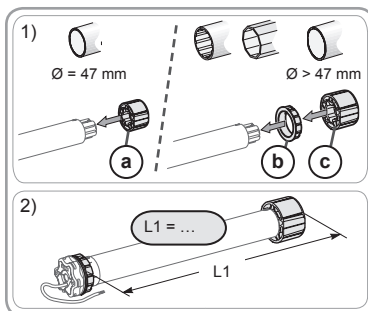

- 2) Mesurer la longueur (L1) entre le bord intérieur de la tête de la motorisation et l'extrémité de la roue.

2.1.2. Préparation du tube

- 1) Couper le tube d'enroulement à la longueur désirée en fonction du produit à motoriser.
- 2) Ébavurer le tube d'enroulement et éliminer les copeaux.
- 3) Pour les tubes d'enroulement lisses à l'intérieur, découper une encoche selon les cotes suivantes : (d) = 4 mm ; (e) = 28 mm.

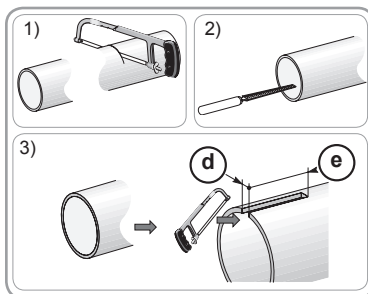

2.1.3. Assemblage motorisation - tube

- 1) Glisser la motorisation dans le tube d'enroulement. Pour les tubes d'enroulement lisses à l'intérieur, positionner l'encoche découpée sur l'ergot de la couronne.

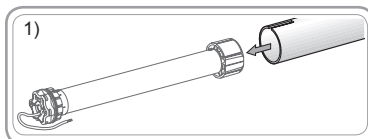

2) La roue doit être bloquée en translation dans le tube d'enroulement :

- Soit en fixant le tube d'enroulement sur la roue à l'aide de 4 vis parker Ø 5 mm ou 4 rivets pop acier Ø 4,8 mm placés entre 5 mm et 15 mm de l'extrémité extérieure de la roue, quel que soit le tube d'enroulement.

✎ Les vis ou les rivets pop ne doivent pas être fixés sur la motorisation mais uniquement sur la roue.

- Soit par l'utilisation d'un stop roue, pour les tubes non lisses.

3) Fixer l'embout de tube sur le tube d'enroulement.

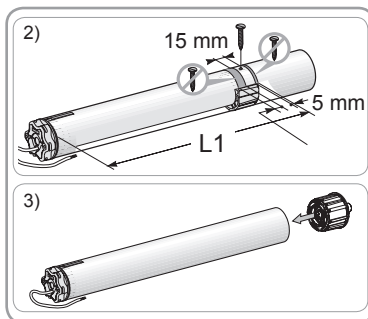

2.1.4. Montage de l'ensemble tube - motorisation

1) Monter et fixer l'ensemble tube-motorisation sur le support embout (f) et sur le support motorisation (g) :

✎ S'assurer que l'ensemble tube-motorisation est verrouillé sur le support embout. Cette opération permet d'éviter à l'ensemble tube-motorisation de sortir de la fixation du support embout.

2) Suivant le type de support, mettre l'anneau d'arrêt (h) en place.

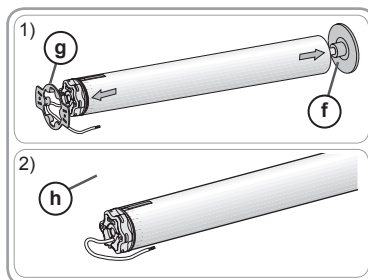

2.2. CÂBLAGE

⚠ Respecter la Norme NF C 15-100 pour les installations électriques.

⚠ Les câbles traversant une paroi métallique doivent être protégés et isolés par un manchon ou un fourreau.

⚠ Attacher les câbles pour éviter tout contact avec une partie en mouvement.

⚠ Le câble de l'Oximo io est démontable. S'il est endommagé, le remplacer à l'identique.

⚠ Si la motorisation est utilisée en extérieur, et si le câble d'alimentation est de type H05-VVF, alors installer le câble dans un conduit résistant aux UV, par exemple sous goulotte.

✎ Laisser le câble d'alimentation de la motorisation accessible : il doit pouvoir être remplacé facilement.

✎ Toujours faire une boucle sur le câble d'alimentation pour éviter la pénétration d'eau dans la motorisation !

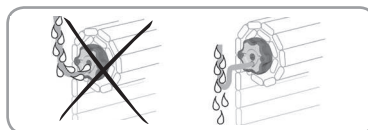

- Couper l'alimentation secteur.

- Connecter la motorisation selon les informations du tableau ci-dessous :

Câble	230 V ~ 50 Hz
Marron	Phase (L)
Bleu	Neutre (N)
Vert-jaune	Terre (⊕)

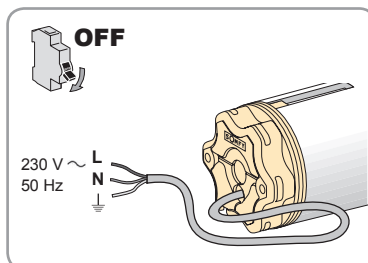

2.3. MISE EN SERVICE

Cette notice décrit la mise en service à l'aide d'un point de commande local io-homecontrol® Somfy.

2.3.1. Identification du type de réglage du volet roulant

Raccorder le moteur au secteur, ne mettre sous tension qu'un seul moteur à la fois.

- Si le volet fait un bref mouvement, les fins de course sont réglés, et la commande locale est non programmée, voir **2.3.2.**
- Si le volet ne bouge pas, appuyer sur le bouton **montée**, si le volet monte jusqu'en haut, les fins de course sont réglées et la commande locale programmée, passer au volet suivant.
 - Si le volet ne bouge pas, les fins de course ne sont pas réglées et la commande locale non programmée, voir **2.3.3.**

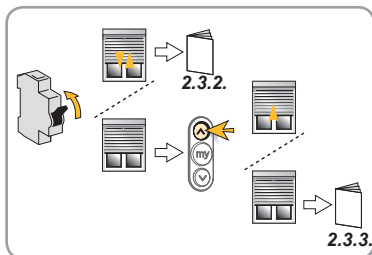

2.3.2. Mémorisation de l'émetteur

- Appuyer simultanément sur les boutons **montée** et **descente** de l'émetteur à programmer : bref mouvement du volet.
- Appuyer brièvement sur le bouton **"PROG"** de l'émetteur à programmer : bref mouvement du volet, l'émetteur est mémorisé.

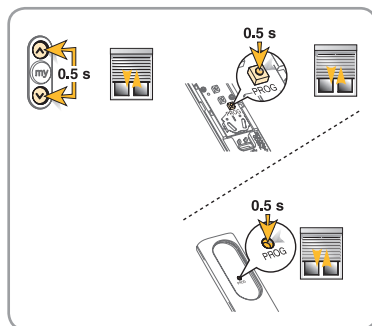

2.3.3. Détermination des types de volets

- [1] Liens rigides et butées : voir **2.3.4. Réglage des fins de course haut et bas automatique.**
- [2] Liens souples sans butées : voir **2.3.5. Réglage des fins de course haut et bas manuel.**
- [3] Liens souples et butées : voir **2.3.6. Réglage des fins de course bas manuel, haut automatique.**
- [4] Liens rigides sans butées : voir **2.3.6. Réglage des fins de course haut manuel, bas automatique.**

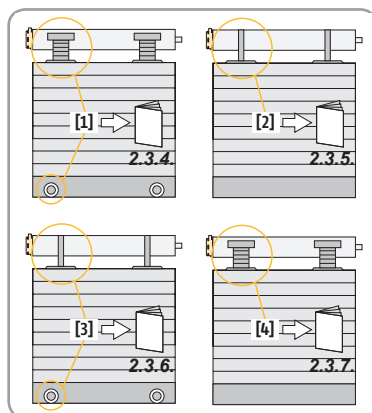

2.3.4. Réglage des fins de course haut et bas automatique

- 1) Appuyer simultanément sur les boutons **montée** et **descente** : bref mouvement du volet.

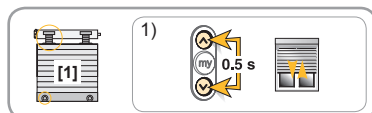

- 2) Vérifier le sens de rotation, si celui-ci est correct, passer à l'étape 3). Si le sens de rotation n'est pas correct, appuyer sur le bouton "my" jusqu'au bref mouvement du volet (2 s).
- 3) Appuyer simultanément sur les boutons **montée** et **descente** : bref mouvement du volet.
- 4) Appuyer sur le bouton "my" jusqu'au bref mouvement (2 s).
- 5) Appuyer brièvement sur le bouton "PROG" de l'émetteur : bref mouvement du volet, l'émetteur est mémorisé.

Le volet fonctionne en mode impulsionnel : un appui bref sur montée ou descente provoque une **montée** ou **descente** complète.

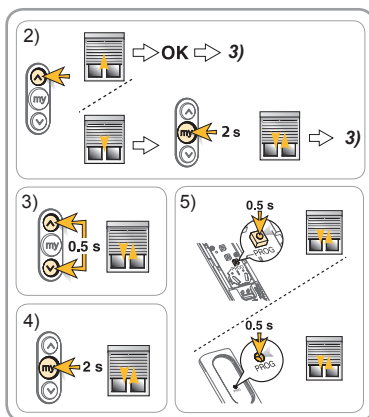

2.3.5. Réglage des fins de course haut et bas manuel

- 1) Appuyer simultanément sur les boutons **montée** et **descente** : bref mouvement du volet.
- 2) Vérifier le sens de rotation, si celui-ci est correct, passer à l'étape 3). Si le sens de rotation n'est pas correct, appuyer sur le bouton "my" jusqu'au bref mouvement du volet (2 s).
- 3) Positionner le volet au fin de course bas en utilisant les boutons **montée** et **descente** de l'émetteur.
- 4) Appuyer simultanément sur les boutons "my" et **montée** de l'émetteur, mouvement de montée du volet, le fin de course bas est réglé.
- 5) Appuyer sur le bouton "my" pour stopper le volet.
- 6) Positionner le volet en fin de course haut en utilisant les boutons **montée** et **descente** de l'émetteur.
- 7) Appuyer simultanément sur les boutons "my" et **descente** de l'émetteur, mouvement de descente du volet, le fin de course haut est réglé.
- 8) Appuyer sur le bouton "my" pour stopper le volet.
- 9) Appuyer sur le bouton "my" jusqu'au bref mouvement (2 s) : les fins de course sont mémorisés.
- 10) Appuyer brièvement sur le bouton "PROG" de l'émetteur : bref mouvement du volet, l'émetteur est mémorisé.

Le volet fonctionne en mode impulsionnel : un appui bref sur **montée** ou **descente** provoque une montée ou descente complète.

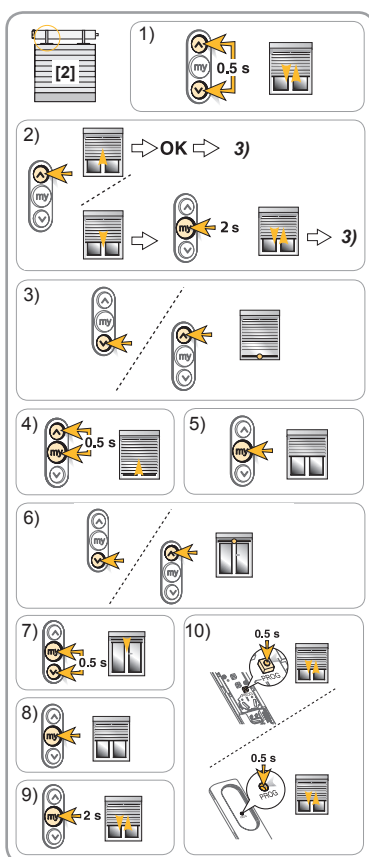

2.3.6. Réglage des fins de course bas manuel, haut automatique

- 1) Appuyer simultanément sur les boutons **montée** et **descente** : bref mouvement du volet.

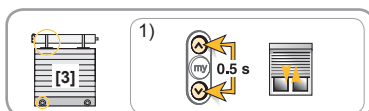

- 2) Vérifier le sens de rotation, si celui-ci est correct, passer à l'étape 3). Si le sens de rotation n'est pas correct, appuyer sur le bouton **"my"** jusqu'au bref mouvement du volet (2 s).
- 3) Positionner le volet au fin de course bas en utilisant les boutons **montée** et **descente** de l'émetteur.
- 4) Appuyer simultanément sur les boutons **"my"** et **montée** de l'émetteur, mouvement de montée du volet, le fin de course bas est réglé.
- 5) Appuyer sur le bouton **"my"** pour stopper le volet.
- 6) Appuyer sur le bouton **"my"** jusqu'au bref mouvement (2 s) : le fin de course est mémorisé.
- 7) Appuyer brièvement sur le bouton **"PROG"** de l'émetteur : bref mouvement du volet, l'émetteur est mémorisé.

Le volet fonctionne en mode impulsionnel : un appui bref sur **montée** ou **descente** provoque une montée ou descente complète.

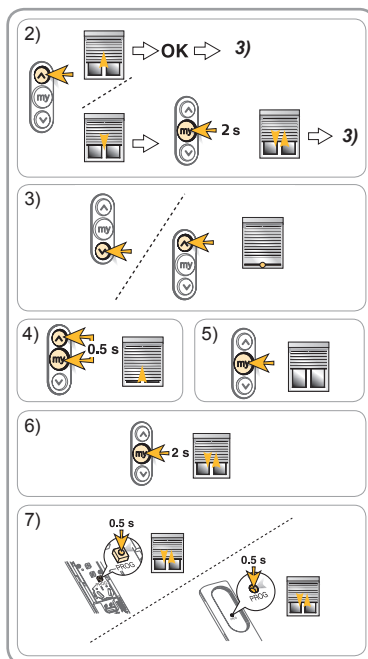

2.3.7. Réglage des fins de course haut manuel, bas automatique

- 1) Appuyer simultanément sur les boutons **montée** et **descente** : bref mouvement du volet.
- 2) Vérifier le sens de rotation, si celui-ci est correct, passer à l'étape 3). Si le sens de rotation n'est pas correct, appuyer sur le bouton **"my"** jusqu'au bref mouvement du volet (2 s).
- 3) Positionner le volet au fin de course bas en utilisant les boutons **montée** et **descente** de l'émetteur.
- 4) Appuyer simultanément sur les boutons **"my"** et **descente** de l'émetteur, mouvement de descente du volet, le fin de course haut est réglé.
- 5) Appuyer sur le bouton **"my"** pour stopper le volet.
- 6) Appuyer sur le bouton **"my"** jusqu'au bref mouvement (2 s) : le fin de course est mémorisé.
- 7) Appuyer brièvement sur le bouton **"PROG"** de l'émetteur : bref mouvement du volet, l'émetteur est mémorisé.

Le volet fonctionne en mode impulsionnel : un appui bref sur **montée** ou **descente** provoque une montée ou descente complète.

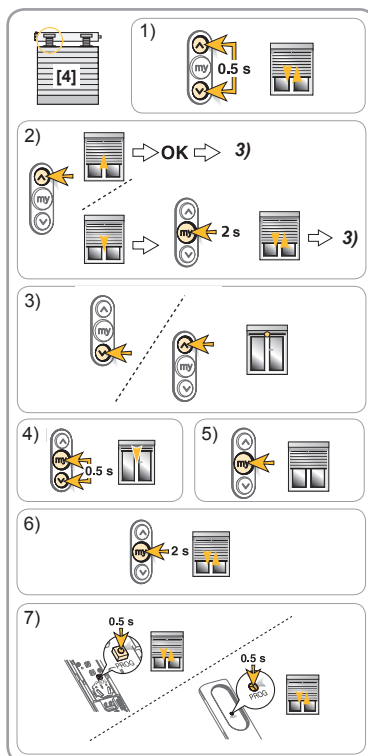

2.4. ASTUCES ET CONSEILS D'INSTALLATION

2.4.1. Questions sur l'Oximo io ?

Constats	Vérifier
Le moteur ne fonctionne pas.	Le câblage du moteur
	Le contact thermique (attendre le refroidissement du moteur).
	La pile de la télécommande.
	La compatibilité des télécommandes.
	La bonne mémorisation de la télécommande par le moteur.
Le volet s'arrête trop tôt.	Que la couronne d'entraînement soit bien fixée au tube (voir 2.1. Montage).
	Que les fins de course du moteur soient bien réglées (voir 2.3. Mise en service).
La portée radio est insuffisante.	L'absence d'interférence radio.
	Le besoin d'installer un répéteur.

2.4.2. Réajustement des fins de course réglés en manuel

- 1) Aller à la fin de course que vous voulez modifier.
- 2) Appuyer simultanément sur les boutons **montée** et **descente** jusqu'au bref mouvement (5 s).
- 3) Positionner le volet en fin de course haut en utilisant les boutons **montée** et **descente** de l'émetteur.
- 4) Appuyer sur le bouton "my" jusqu'au bref mouvement (2 s).

i Pour les fins de course réglés en automatique, ils se réajustent automatiquement tous les 56 cycles, ou après une coupure de courant.

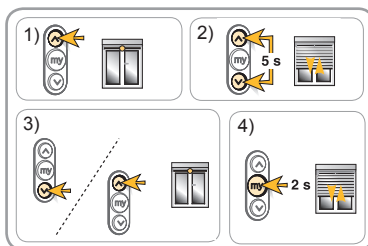

2.4.3. Inversement du sens de rotation, moteur programmé

- 1) Positionner le volet hors des fins de course.
- 2) Appuyer simultanément sur les boutons **montée** et **descente** jusqu'au bref mouvement du volet (5 s).
- 3) Dans les 5 s appuyer sur "my" jusqu'au bref mouvement du volet (2 s).

Le sens de rotation est inversé.

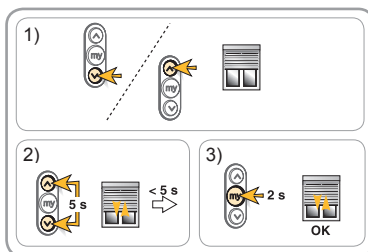

2.4.4. Ajout/Suppression de points de commande et capteurs io-homecontrol® Somfy

Se référer à la notice correspondante.

2.4.6. Effacement complet de la mémoire moteur

- 1) Couper et remettre sous tension le moteur en respectant les temps.
 - Après la remise sous tension long mouvement du volet (5 s).
- 1) Appuyer sur le bouton "PROG" jusqu'à deux brefs mouvements du volet (7 s).

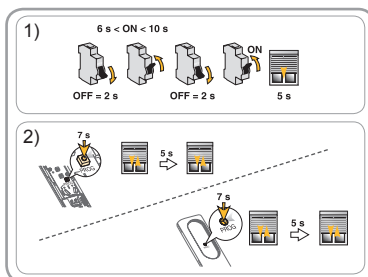

3. UTILISATION ET MAINTENANCE

Cette motorisation ne nécessite pas d'opération de maintenance.

Si aucun point de commande io-homecontrol® n'est enregistré : contacter un professionnel de la motorisation et de l'automatisation de l'habitat.

3.1. UTILISATION "MY" POSITION FAVORITE

- Le volet est à l'arrêt, un appui bref sur le bouton "my" envoie le volet dans la position favorite.
- Le volet est en mouvement, un appui bref sur le bouton "my" stoppe le volet.

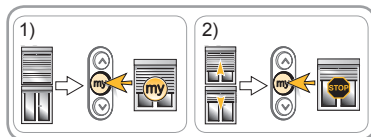

3.2. ENREGISTREMENT OU MODIFICATION DU "MY"

- Mettre le volet dans la nouvelle position favorite.
- Appuyer sur le bouton "my" jusqu'au bref mouvement (5 s).

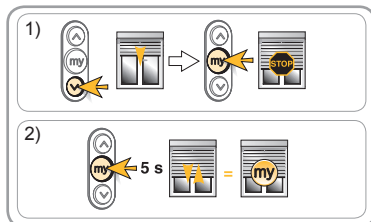

3.3. SUPPRESSION "MY"

- Mettre le volet dans la position favorite.
- Appuyer sur le bouton "my" jusqu'au bref mouvement (5 s).

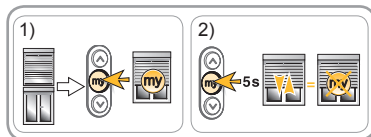

3.4. ASTUCES ET CONSEILS D'UTILISATION

3.4.1. Questions sur l'Oximo io ?

Constats	Vérifier
Le moteur ne fonctionne pas.	Le contact thermique (attendre le refroidissement du moteur).
	La pile de la télécommande.

Si le volet roulant ne fonctionne toujours pas, contacter un professionnel de la motorisation et de l'automatisation de l'habitat.

3.4.2. Obstacle pendant le fonctionnement du volet

- Obstacle pendant la montée : le volet s'arrête et la montée interdite !
→ Pour autoriser de nouveau la montée : donner un ordre de descente puis un ordre de montée.

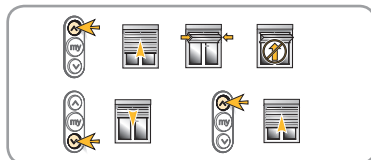

- Obstacle pendant la descente : le volet s'arrête puis remonte.



i En cas de détection proche du fin de course bas, le volet s'arrête uniquement.

4. DONNÉES TECHNIQUES

Fréquence radio	868-870 MHz io-homecontrol® bidirectionnel Tri-bandes.
Bandes de fréquence et Puissance maximale utilisées	868,000 MHz - 868.600 MHz e.r.p. <25 mW 868,700 MHz - 869.200 MHz e.r.p. <25 mW 869,700 MHz - 870.000 MHz e.r.p. <25 mW
Alimentation	230 V ~ 50 Hz
Température d'utilisation	- 20°C à + 60 °C
Indice de protection	IP 44
Nombre maximal de points de commandes et de capteurs associés 	9
Isolation électrique	Classe I

C E Par la présente, SOMFY ACTIVITES SA, F-74300 CLUSES déclare en tant que fabricant que la motorisation couverte par ces instructions, marquée pour être alimentée en 230V~50Hz et utilisée comme indiqué dans ces instructions, est conforme aux exigences essentielles des Directives Européennes applicables et en particulier de la Directive Machine **2006/42/EC** et de la Directive Radio **2014/53/EU**.

Le texte complet de la déclaration de conformité à l'UE est disponible sur www.somfy.com/ce.

Christian Rey, responsable des homologations, agissant au nom du Directeur de l'Activité, Cluses, 10/2017.

Diese Anleitung betrifft alle Varianten (Form des Antriebslagers, Drehmoment/Drehzahl) des Antriebs Oximo io.

INHALTSVERZEICHNIS

1. Vorbemerkungen	11	3.2. SPEICHERUNG ODER ÄNDERUNG IHRER LIEBLINGSPOSITION „MY“	18
1.1. Anwendungsbereich	11	3.3. LÖSCHEN IHRER LIEBLINGSPOSITION „MY“	18
1.2. Haftung	11	3.4. Betrieb mit einem Somfy io-homecontrol [®] -Sonnensensor (vom Typ Sunis WireFree™ io)	18
2. Installation	12	3.5. Tipps und Empfehlungen für die Bedienung	18
2.1. Montage	12	4. Technische Daten	19
2.2. Verkabelung	13		
2.3. Inbetriebnahme	14		
2.4. Tipps und Empfehlungen für die Installation	17		
3. Bedienung und Wartung	18		
3.1. VERWENDUNG „MY“-TASTE	18		

1. VORBEMERKUNGEN

1.1. ANWENDUNGSBEREICH

Der Antrieb Oximo 50 ist prinzipiell für jeden Rollladentyp geeignet, der mindestens einer der folgenden Bedingungen entspricht:

- Das motorisierte Produkt wird von einem Totmannschalter gesteuert (siehe das beiliegende Dokument **Sicherheitshinweise**).
- Alle Teile von motorisierten Produkten müssen in voll aufgerolltem Zustand so installiert sein, dass sie sich in einer Höhe von mehr als 2,50 m über dem Boden oder einer anderen Ebene befinden, von der aus sie zugänglich sein könnten.
- Der Rollladenpanzer kann um 4 cm angehoben werden, wenn auf die letzte, 16 cm oberhalb der komplett ausgefahrenen Position platzierten Lamelle eine vertikale Kraft nach oben von 150 N ausgeübt wird.

Wenn der Rollladen mit durchbrochenen Lamellen ausgestattet ist, darf eine 5 mm-Stange nicht durch die Öffnungen passen.

1.2. HAFTUNG

Lesen Sie diese Anleitung aufmerksam durch, bevor Sie den Antrieb Oximo io installieren und verwenden. Befolgen Sie neben den Anweisungen in dieser Anleitung die ausführlichen Hinweise in den beiliegenden **Sicherheitshinweise**.

Jede Nutzung des Antriebs Oximo io zu Zwecken, die über den im vorliegenden Dokument beschriebenen Anwendungsbereich hinausgehen, ist untersagt. Jede Missachtung dieser sowie aller anderen in dieser Anleitung und im beiliegenden Dokument **Sicherheitshinweise** enthaltenen Anweisungen führt zum Ausschluss jeglicher Haftung und Gewährleistungsansprüche durch Somfy.

Der Installateur hat seine Kunden auf die Nutzungs- und Wartungsbedingungen des Antriebs Oximo io hinzuweisen und ihnen diese sowie das beiliegende Dokument **Sicherheitshinweise** nach Abschluss der Installation des Antriebs Oximo io auszuhändigen.

Jegliche Kundendienstaktivitäten für den Antrieb Oximo io dürfen ausschließlich von Fachleuten für Gebäudeautomation ausgeführt werden.

Wenn sich bei der Installation des Antriebs Oximo io Fragen ergeben oder wenn Sie weiterführenden Informationen benötigen, wenden Sie sich bitte an Ihren Somfy-Ansprechpartner oder besuchen Sie unsere Website www.somfy.com.

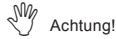
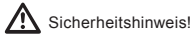

2. INSTALLATION

 Diese Anweisungen sind von der fachlich qualifizierten Person für Antriebe und Automatisierungen im Haustechnikbereich, die den Antrieb Oximo io installiert, **unbedingt** einzuhalten.

 Den Antrieb nicht fallen lassen, keinen Stößen aussetzen, nicht anbohren, nicht in Wasser tauchen.

 Für jeden Antrieb einen eigenen Funksender installieren.

2.1. MONTAGE

2.1.1. Vorbereitung des Antriebs

1) Montieren Sie die erforderlichen Ausrüstungsteile, um den Antrieb in die Welle einzusetzen:

- Montieren Sie dazu entweder nur den Mitnehmer **(a)** auf dem Antrieb
- oder bringen Sie den Adapter **(b)** und den Mitnehmer **(c)** auf dem Antrieb an.

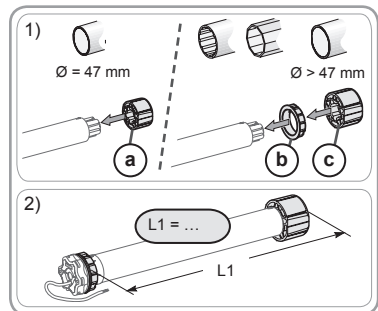

2) Messen Sie die Länge (**L1**) zwischen der Innenkante des Antriebskopfs und der Außenkante des Mitnehmers.

2.1.2. Vorbereitung der Welle

- 1) Schneiden Sie die Welle entsprechend dem Produkt, für den der Antrieb vorgesehen ist, auf die gewünschte Länge zu.
- 2) Entgraten Sie die Welle und entfernen Sie die Späne.
- 3) Sägen Sie bei einem Präzisionsrohr (mit glatter Innenseite) eine Ausklinkung mit folgenden Abmessungen in das Rohr: **(d)** = 4 mm; **(e)** = 28 mm.

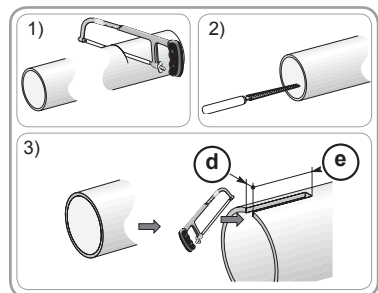

2.1.3. Zusammenbau von Antrieb und Welle

- 1) Schieben Sie den Antrieb in die Welle. Positionieren Sie bei einem Präzisionsrohr die Ausklinkung auf dem Stift des Adapters.
- 2) Der Mitnehmer muss verdrehsicher in der Welle blockiert sein. Vorgehen bei Präzisionsrohren:
 - Fixieren Sie die Welle mit 4 selbstschneidenden Schrauben (\varnothing 5 mm) oder 4 Stahl-Blindnieten

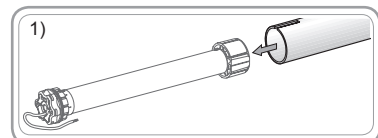

(Ø 4,8 mm) am Mitnehmer, wobei für die Schrauben/ Blindnieten folgende Abstände einzuhalten sind: zwischen 5 und 15 mm bis zur Außenkante des Mitnehmers unabhängig von der verwendeten Welle. Die selbstschneidenden Schrauben bzw. Blindnieten dürfen nicht auf dem Antrieb, sondern nur auf dem Mitnehmer befestigt werden.



- Bei einer Welle ohne glatte Innenseite können Sie auch einen Mitnehmerstopp verwenden.

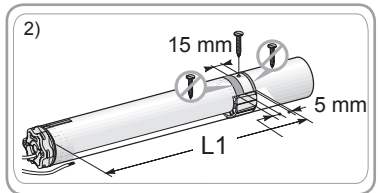

2.1.4. Anbringen der Baugruppe Antrieb/Welle

1) Montieren und befestigen Sie die Baugruppe Antrieb/Welle auf dem Gegenlager (f) und dem Antriebslager (g):



Stellen Sie sicher, dass die Baugruppe Antrieb/Welle in dem Gegenlager verriegelt ist, um zu verhindern, dass die Baugruppe Antrieb/Welle aus der Befestigung des Antriebslagers herausrutscht.

2) Verwenden Sie je nach Art des Antriebslagers einen Federring (h).

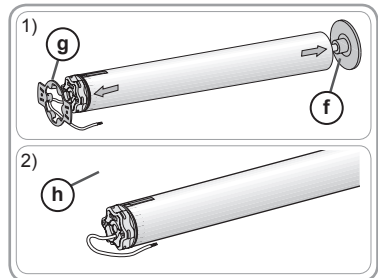

2.2. VERKABELUNG

! Der Antrieb Oximo io muss von einer fachlich qualifizierten Person (Elektrofachkraft nach DIN VDE 1000-10) für Antriebe und Automatisierungen im Haus-technikbereich entsprechend den Somfy-Anweisungen und den geltenden Vorschriften im Land der Inbetriebnahme installiert werden.

! Schützen und isolieren Sie Kabel am Durchgang durch eine Metallwand mit einer Muffe oder Kabeldurchführung.

! Befestigen Sie die Kabel, um den Kontakt mit beweglichen Teilen zu vermeiden.

! Das Kabel des Oximo io ist abnehmbar. Ersetzen Sie es bei Beschädigung durch ein identisches Kabel.

! Wenn der Antrieb im Freien montiert wird und mit einem Netzkabel vom Typ H05VVf versehen ist, ist das Netzkabel in einem UV-beständigen Rohr, z. B. einer Kabelwanne, zu verlegen.



Verlegen Sie das Netzkabel immer mit einer Schlaufe nach unten, um zu verhindern, dass Wasser in den Antrieb läuft.



Das Netzkabel des Antriebs muss immer zugänglich bleiben, damit es problemlos ausgewechselt werden kann.

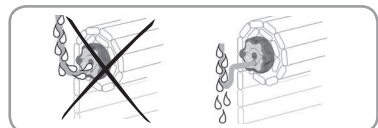

Schalten Sie die Spannungsversorgung ab.

- Schließen Sie den Antrieb entsprechend den Angaben in der nachstehenden Tabelle an:

	Kabel	230 V ~ 50 Hz
1	Braun	Phase (L)
2	Blau	Neutralleiter (N)
3	Grün-gelb	Erde

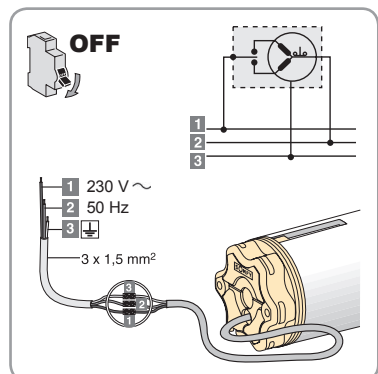

2.3. INBETRIEBNAHME

In dieser Anleitung wird die Inbetriebnahme mit einem lokalen Somfy io-homecontrol®-Funksender beschrieben.

2.3.1. Sind die Endlagen bereits eingestellt und wurde ein Sender eingelernt?

Immer nur den zu programmierenden Oximo io an die Netzspannung anschließen.

- Wenn der Rollladen sich kurz bewegt sind die Endlagen eingestellt, die lokale Fernbedienung ist jedoch nicht eingelernt, siehe **2.3.2**.
- Wenn der Rollladen sich nicht bewegt, die „**Auf-Taste**“ drücken. Fährt der Rollladen nun bis in die obere Endlage, so ist die lokale Fernbedienung eingelernt.
- Wenn sich der Rollladen nicht bewegt, sind die Endlagen nicht eingestellt. Die Fernbedienung ist in diesem Fall nicht eingelernt, siehe **2.3.3**.

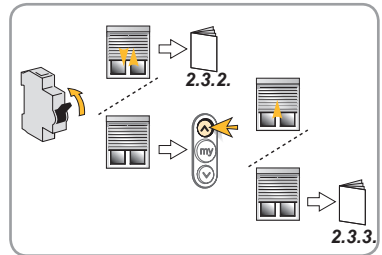

2.3.2. Beinlernen eines senders

- Drücken Sie gleichzeitig die „**Auf**“- und die „**Ab**“-Taste des Senders, den Sie einlernen möchten: der Rollladen bestätigt durch eine kurze Auf- und Ab-Bewegung den Vorgang.
- Drücken Sie anschließend kurz auf die „**PROG**“-Taste des Senders, der eingelernt werden soll: der Rollladen bestätigt durch eine kurze Auf- und Ab-Bewegung den Vorgang, der Sender ist eingelernt.

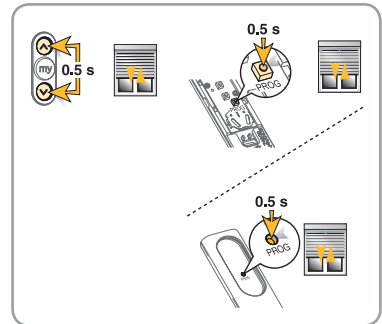

2.3.3. Einstellen und speichern der Endlagen

- **[1]** Rollladen mit starren Wellenverbindern und Stopperrn: siehe **2.3.4. Beide Endlagen auf Drehmomenterkennung**.
- **[2]** Rollladen mit flexiblen Wellenverbindern und ohne Stopper : siehe **2.3.5. Beide Endlagen fixe Position**.
- **[3]** Rollladen mit flexiblen Wellenverbindern und mit Stopper : siehe **2.3.6. Untere Endlage fixe Position, obere Endlage auf Drehmomenterkennung**.
- **[4]** Rollladen mit starren Wellenverbindern und ohne Stopper : siehe **2.3.6. Obere Endlage fixe Position, untere Endlage auf Drehmomenterkennung**.

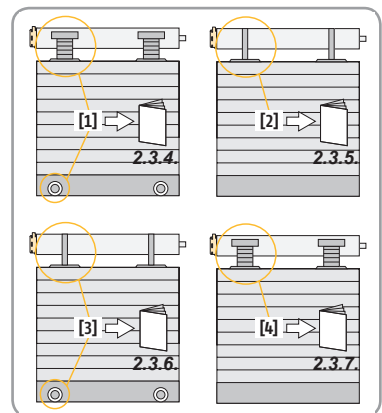

2.3.4. Beide endlagen auf drehmomenterkennung

- 1) Gleichzeitig auf die „**Auf**“- und „**Ab**“-Taste drücken: der Rollladen bestätigt den Vorgang durch eine kurze Auf- und Ab-Bewegung.

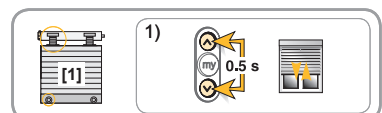

- 2) Die Drehrichtung überprüfen. Wenn diese richtig eingestellt ist, machen Sie weiter mit Punkt **3)**. Drehrichtung ist nicht richtig eingestellt: Drücken Sie auf die „**my**“-Taste, bis der Rollladen durch eine kurze Auf- und Ab-Bewegung den Vorgang bestätigt (ca. 2 Sek.).
- 3) Gleichzeitig die „**Auf**“- und „**Ab**“-Tasten drücken. Der Rollladen bestätigt den Vorgang durch eine kurze Auf- und Ab-Bewegung.
- 4) Auf die „**my**“-Taste drücken, bis der Rollladen den Vorgang durch eine kurze Auf- und Ab-Bewegung kurz bestätigt. (nach ca. 2 Sek.).
- 5) Kurz auf die „**PROG**“-Taste des Senders drücken. Der Rollladen bestätigt durch eine kurze Auf- und Ab-Bewegung den Vorgang. Der Sender ist im Empfänger des Antriebes gespeichert.

Der Rollladen arbeitet ab sofort im Impulsmodus. Das heißt, wenn Sie kurz die „**Auf**“- oder „**Ab**“-Taste drücken, fährt der Rollladen in die entsprechende Endlage.

2.3.5. Beide Endlagen fixe position

- 1) Gleichzeitig auf die „**Auf**“- und „**Ab**“-Taste drücken: Der Rollladen bestätigt den Vorgang durch eine kurze Auf- und Ab-Bewegung.
- 2) Die Drehrichtung überprüfen. Wenn diese richtig eingestellt ist, machen Sie weiter mit Punkt **3)**. Drehrichtung ist nicht richtig eingestellt: Drücken Sie auf die „**my**“-Taste, bis der Rollladen durch eine kurze Auf- und Ab-Bewegung den Vorgang bestätigt (ca. 2 Sek.).
- 3) Mit Hilfe der „**Auf**“- und „**Ab**“-Taste den Rollladen in die gewünschte untere Endlage bringen.
- 4) Gleichzeitig auf die „**my**“-Taste und „**Auf**“-Taste des Senders drücken, bis der Rollladen nach oben fährt.
- 5) Auf die „**my**“-Taste drücken um den Rollladen zu stoppen.
- 6) Mit Hilfe der „**Auf**“- und „**Ab**“-Taste den Rollladen in die gewünschte obere Endlage bringen.
- 7) Gleichzeitig auf die „**my**“-Taste und „**Ab**“-Taste des Senders drücken, bis der Rollladen nach unten fährt.
- 8) Auf die „**my**“-Taste drücken um den Rollladen zu stoppen.
- 9) Auf die „**my**“-Taste drücken, bis der Rollladen den Vorgang durch eine kurze Auf- und Ab-Bewegung bestätigt. (nach ca. 2 Sek.).
- 10) Kurz auf die „**PROG**“-Taste des Senders (Situ) drücken. Der Rollladen bestätigt durch eine kurze **Auf**- und **Ab**-Bewegung den Vorgang. Der Sender ist im Empfänger des Antriebes gespeichert.

Der Rollladen arbeitet ab sofort im Impulsmodus. Das heißt, wenn Sie kurz die „**Auf**“- oder „**Ab**“-Taste drücken, fährt der Rollladen in die entsprechende Endlage.

2.3.6. Untere Endlage fixe position obere Endlage auf drehmomenterkennung

- 1) Gleichzeitig auf die „**Auf**“- und „**Ab**“-Taste drücken: Der Rollladen bestätigt den Vorgang durch eine kurze Auf- und Ab-Bewegung.

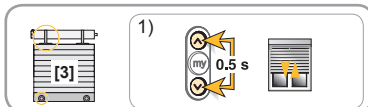
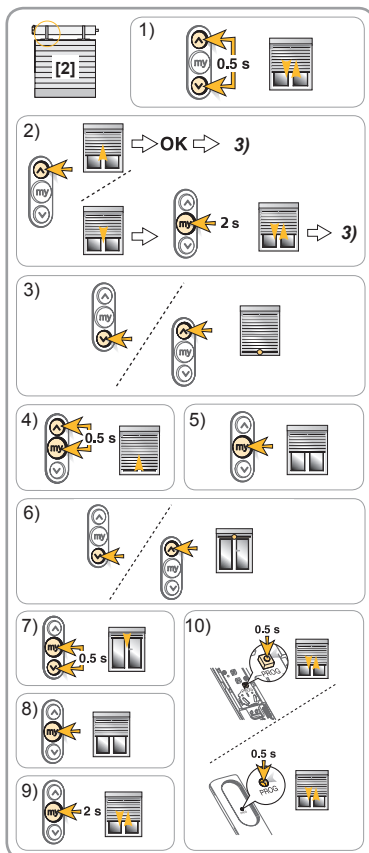
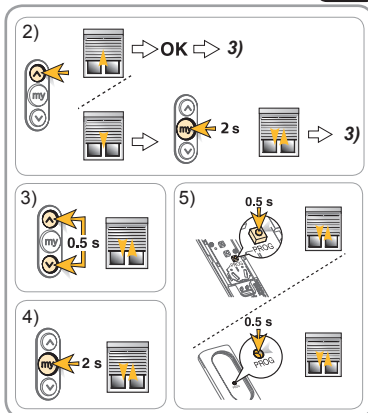

- 2) Die Drehrichtung überprüfen. Wenn diese richtig eingestellt ist, machen Sie weiter mit Punkt 3). Drehrichtung ist nicht richtig eingestellt: Drücken Sie auf die „My“-Taste, bis der Rollladen durch eine kurze Auf- und Ab-Bewegung den Vorgang bestätigt (ca. 2 Sek.).
- 3) Mit Hilfe der „Auf“- und „Ab“-Taste den Rollladen in die gewünschte untere Endlage bringen.
- 4) Gleichzeitig auf die „my“-Taste und „Auf“-Taste des Senders drücken, bis der Rollladen nach oben fährt.
- 5) Auf die „my“-Taste drücken um den Rollladen zu stoppen.
- 6) Auf die „my“-Taste drücken, bis der Rollladen den Vorgang durch eine kurze Auf- und Ab-Bewegung bestätigt. (nach ca. 2 Sek.).
- 7) Kurz auf die „PROG“ des Senders drücken. Der Rollladen bestätigt durch eine kurze Auf- und Ab-Bewegung den Vorgang. Der Sender ist im Empfänger des Antriebes gespeichert.

Der Rollladen arbeitet ab sofort im Impulsmodus. Das heißt, wenn Sie kurz die „Auf“- oder „Ab“-Taste drücken, fährt der Rollladen in die entsprechende Endlage.

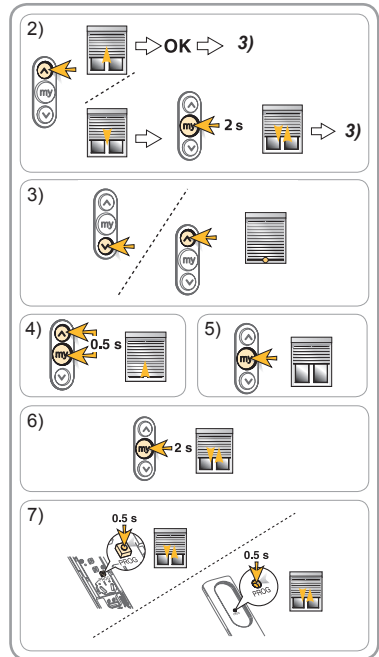

2.3.7. Obere Endlage fixe position, untere Endlage auf drehmomenterkennung

- 1) Gleichzeitig auf die „Auf“- und „Ab“-Taste drücken: Der Rollladen bestätigt den Vorgang durch eine kurze Auf- und Ab-Bewegung.
- 2) Die Drehrichtung überprüfen. Wenn diese richtig eingestellt ist, machen Sie weiter mit Punkt 3). Drehrichtung ist nicht richtig eingestellt: Drücken Sie auf die „my“-Taste, bis der Rollladen durch eine kurze Auf- und Ab-Bewegung den Vorgang bestätigt (ca. 2 Sek.).
- 3) Mit Hilfe der „Auf“- und „Ab“-Taste den Rollladen in die gewünschte obere Endlage bringen.
- 4) Gleichzeitig auf die „my“-Taste und „Ab“-Taste des Senders drücken, bis der Rollladen nach unten fährt.
- 5) Auf die „my“-Taste drücken um den Rollladen zu stoppen.
- 6) Auf die „my“-Taste drücken, bis der Rollladen den Vorgang durch eine kurze Auf- und Ab-Bewegung bestätigt. (nach ca. 2 Sek.).
- 7) Kurz auf die „PROG“ des Senders drücken. Der Rollladen bestätigt durch eine kurze Auf- und Ab-Bewegung den Vorgang. Der Sender ist im Empfänger des Antriebes gespeichert.

Der Rollladen arbeitet ab sofort im Impulsmodus. Das heißt, wenn Sie kurz die „Auf“- oder „Ab“-Taste drücken, fährt der Rollladen in die entsprechende Endlage.

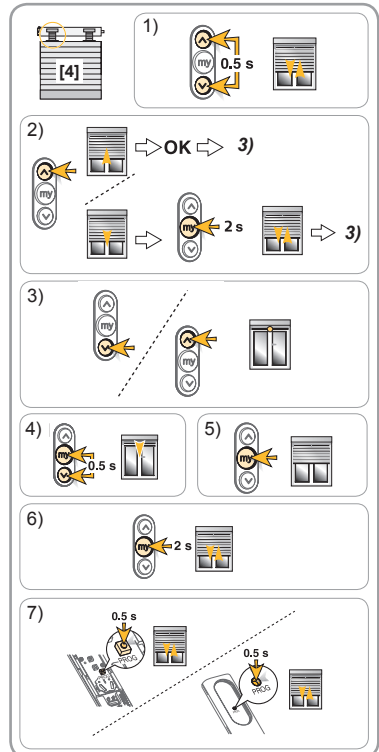

2.4. TIPPS UND EMPFEHLUNGEN FÜR DIE INSTALLATION

2.4.1. Fragen zum Oximo io?

Problem	Bitte überprüfen Sie:
Der Motor funktioniert nicht.	Verdrahtung des Motors.
	Könnte es sein, dass sich der Antrieb im Thermoschutz befindet (kurze Zeit warten, bis der Motor wieder abkühlt).
	Batterie der Fernbedienung.
	Kompatibilität der Fernbedienung.
	Wurde die Fernbedienung richtig eingelesen.
Der Rollladen stoppt zu früh.	Fehlen von Funkstörungen.
	Ob der Adapter richtig mit dem Motor und der Welle verbunden ist (<i>siehe 2.1. Montage</i>).
	Ob die Endlagen des Motors richtig eingestellt sind (<i>siehe 2.3. Inbetriebnahme</i>).

2.4.2. Nachjustieren der manuell (fix) eingestellten Endlagen

- 1) Die zu ändernde Endlage anfahren.
- 2) Gleichzeitig auf die „Auf“- und „Ab“-Taste drücken, bis sich der Rollladen kurz bewegt (ca. 5 Sek.).
- 3) Mit Hilfe der „Auf“- und „Ab“-Taste die entsprechende Endlage nachjustieren.
- 4) Auf die „My“-Taste drücken, bis sich der Rollladen kurz bewegt (ca. 2 Sek.).

i Die Endlagen mit Drehmomenterkennung stellen sich nach jeweils 56 Zyklen oder nach einem Stromausfall automatisch neu ein.

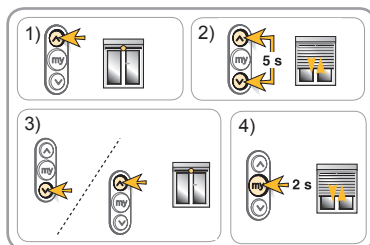

2.4.3. Nachträgliche umkehrung der Drehrichtung

- 1) Rollladen auf halber Höhe positionieren.
- 2) Gleichzeitig auf die „Auf“- und „Ab“-Taste drücken, bis der Rollladen den Vorgang durch eine kurze Auf- und Ab-Bewegung bestätigt. (nach ca. 5 Sek.).
- 3) Innerhalb von 5 Sekunden auf die „my“-Taste drücken, bis der Rollladen den Vorgang durch eine kurze Auf- und Ab-Bewegung bestätigt. (ca. 2 Sek.).

Die Drehrichtung wurde geändert.

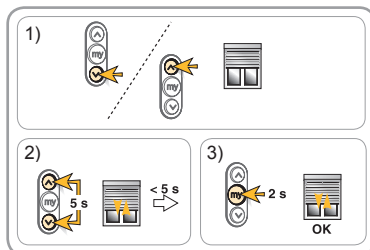

2.4.4. Hinzufügen oder löschen eines io Senders

- 1) Auf die „PROG“-Taste eines bereits eingelesenen Situo-Senders drücken, bis der Rollladen den Vorgang durch eine kurze Auf- und Ab-Bewegung bestätigt. (ca. 2 Sek.).
- 2) Kurz auf die „PROG“-Taste des neu einzulernenden oder zu löschenden Senders drücken, bis der Rollladen den Vorgang durch eine kurze Auf- und Ab-Bewegung bestätigt. Der Sender ist nun entweder eingelesen oder gelöscht.

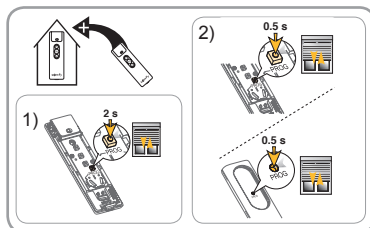

2.4.5. Einlernen einer zentralen Fernbedienung

Verwenden Sie dazu die entsprechenden Gebrauchsanweisungen und gehen Sie entsprechend der Beschreibung vor (Telis 1 io, Impresario io, Composio io, Keytis io).

2.4.6. Zurücksetzen des Motors in den Werkzustand

- 1) Schalten Sie die Netzspannung für 2 Sek. „aus“, dann wieder für 10 Sek. „ein“, nochmals für 2 Sek. „aus“ und anschließend wieder „ein“. Der Motor bestätigt mit einer Bewegung von ca. 5 Sek. den Vorgang.
 - Für den Fall, dass Sie die Netzunterbrechung mit der Sicherung durchführen, bitte daran denken, dass alle an der Sicherung angeschlossenen Antriebe zurückgesetzt werden!
- 2) So lange auf die „**PROG**“-Taste drücken, bis der Rollladen den Vorgang 2 mal mit einer kurzen Aufund Ab-Bewegung bestätigt (ca. 7 Sek.) Der Antrieb befindet sich wieder im Auslieferungszustand.

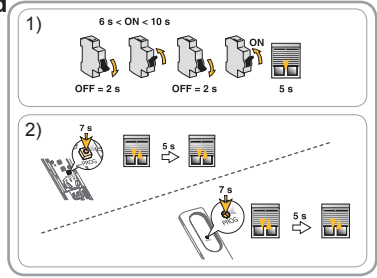

3. BEDIENUNG UND WARTUNG

Dieser Antrieb muss nicht gewartet werden.
 Wenn kein io-homecontrol®-Funksender eingelernt wurde: Wenden Sie sich an eine fachlich qualifizierte Person für Antriebe und Automatisierungen im Haustechnikbereich.

3.1. VERWENDUNG „MY“-TASTE

- 1) Der Rollladen ist gestoppt. Wenn Sie kurz auf die „my“-Taste drücken, wird Ihre Lieblingsposition angefahren (sofern eingelernt).
- 2) Der Rollladen ist in Bewegung: Wenn Sie kurz auf die „my“-Taste drücken, wird der Rollladen gestoppt.

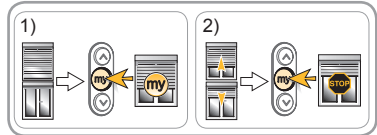

3.2. SPEICHERUNG ODER ÄNDERUNG IHRER LIEBLINGSPOSITION „MY“

- 1) Rollladen in die von Ihnen gewünschte Position bringen.
- 2) Auf die „my“-Taste drücken, bis sich der Rollladen kurz bewegt (ca. 5 Sek.).

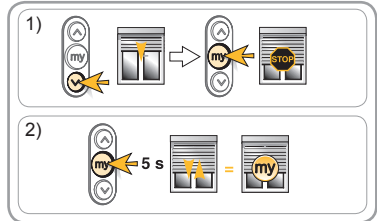

3.3. LÖSCHEN IHRER LIEBLINGSPOSITION „MY“

- 1) Rollladen mit „my“-Taste in die gespeicherte Lieblingsposition bringen.
- 2) Auf die „my“-Taste drücken, bis sich der Rollladen kurz bewegt (ca. 5 Sek.).

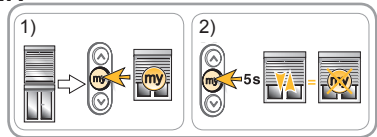

3.4. BETRIEB MIT EINEM Somfy io-homecontrol®-SONNENSENSOR (VOM TYP SUNIS WireFree™ io)

Siehe die entsprechende Anleitung.

3.5. TIPPS UND EMPFEHLUNGEN FÜR DIE BEDIENUNG

3.5.1. Fragen zum Oximo io ?

Problem	Bitte überprüfen Sie:
Der Motor funktioniert nicht.	Könnte es sein, dass sich der Antrieb im Thermoschutz befindet (kurze Zeit warten, bis der Motor wieder abkühlt).
	Batterie der Fernbedienung.

Wenn der Rollladen weiterhin nicht reagiert, wenden Sie sich an eine fachlich qualifizierte Person für Antriebe und Automatisierungen im Haustechnikbereich.

3.5.2. Hindernis während auf- oder ab-fahrt des Rollladens

- Hindernis während der Auffahrt: der Rollladen stoppt, eine weitere Auffahrt ist nicht möglich!
→ Für eine erneute Auffahrt muss zuerst ein Abfahrtsbefehl gegeben werden.

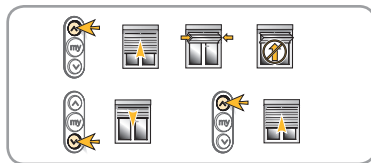

- Hindernis während der Abfahrt: Der Rollladen stoppt und fährt wieder nach oben.



- i** Wenn der Rollladen nahe der unteren Endlage auf ein Hindernis stößt, wird der Rollladen gestoppt und bleibt in dieser Position stehen.

4. TECHNISCHE DATEN

Funkfrequenz	868-870 MHz, io-homecontrol@ bidirektional, Tri-Band.
Frequenzband und maximale Leistung	868,000 MHz - 868.600 MHz e.r.p. <25 mW 868,700 MHz - 869.200 MHz e.r.p. <25 mW 869,700 MHz - 870.000 MHz e.r.p. <25 mW
Spannungsversorgung	230 V ~ 50 Hz
Betriebstemperatur	- 20°C à + 60 °C
Schutzart	IP 44
Max. Anzahl verknüpfter Funksender  und Sensoren	9
Schutzklasse	Klasse I

CE SOMFY ACTIVITES SA, F-74300 CLUSES (Frankreich), erklärt hiermit als Hersteller, dass der in dieser Anleitung beschriebene Antrieb bei bestimmungsgemäßem Einsatz und angeschlossen gemäß Kennzeichnung an eine 230 V / 50 Hz-Stromversorgung die grundlegenden Anforderungen der geltenden europäischen Richtlinien und insbesondere der Maschinenrichtlinie **2006/42/EG** sowie der Funkanlagenrichtlinie **2014/53/EU** erfüllt.

Der vollständige Text der EU-Konformitätserklärung ist unter der Internetadresse www.somfy.com/ce verfügbar.

Christian Rey, Bevollmächtigter für Zulassungen, in Vertretung des Directeur de l'Activité, Cluses, Frankreich, 10/2017.

Questo libretto si applica a tutte le versioni di Oximo io (conformazione della testa, coppia/velocità).

INDICE

1. Informazioni preliminari	20	preferita	27
1.1. Settore d'applicazione	20	3.2. Salvataggio o modifica del tasto "my"	27
1.2. Responsabilità	20	3.3. Eliminazione "my"	27
2. Installazione	21	3.4. Funzionamento con un sensore solare	
2.1. Montaggio	21	io-homecontrol® Somfy (tipo Sunis	
2.2. Cablaggio	22	WireFree™ io)	27
2.3. Messa in servizio	23	3.5. Consigli e raccomandazioni per l'uso	27
2.4. Consigli e raccomandazioni per l'installazione	26	4. Dati tecnici	28
3. Uso e manutenzione	27		
3.1. Utilizzo del tasto "my", posizione			

1. INFORMAZIONI PRELIMINARI

1.1. SETTORE D'APPLICAZIONE

La motorizzazione Oximo 50 è progettata per motorizzare tutti i tipi di tapparelle nel rispetto di almeno una delle seguenti condizioni:

- Il prodotto motorizzato è comandato da un interruttore non polarizzato (si faccia riferimento al documento **Istruzioni di sicurezza** allegato).
- Tutte le parti del prodotto motorizzato, quando completamente arrotolato, sono installate ad un'altezza superiore a 2,50 m dal pavimento o a un diverso livello che vi consente l'accesso.
- È possibile far salire il telo della tapparella di 4 cm applicando una forza di 150 N verso l'alto sulla lama finale posta a 16 cm dalla sua posizione completamente dispiegata.

Se la tapparella è dotata di lamelle perforate, non deve essere possibile far passare una bacchetta di 5 mm di diametro attraverso le aperture.

1.2. RESPONSABILITÀ

Prima di installare e di utilizzare la motorizzazione Oximo io, leggere attentamente questo libretto. Oltre le istruzioni riportate nel presente manuale, rispettare altresì le istruzioni elencate nel documento annesso **Istruzioni di sicurezza**.

La motorizzazione Oximo io deve essere installata da un professionista della motorizzazione e dell'automazione d'interni, secondo le istruzioni fornite da Somfy e le normative vigenti nel paese d'installazione e messa in servizio.

Qualsiasi uso della motorizzazione Oximo io al di fuori dell'ambito di applicazione descritto nel presente manuale è vietato. Esso escluderebbe, così come il mancato rispetto delle istruzioni riportate nel presente manuale e nel documento annesso **Istruzioni di sicurezza**, ogni responsabilità e garanzia di Somfy.

L'installatore deve informare i propri clienti delle condizioni di uso e manutenzione della motorizzazione Oximo io e consegnare le istruzioni per l'uso e la manutenzione, nonché le **Istruzioni di sicurezza**, dopo l'installazione della motorizzazione Oximo io. Qualsiasi operazione di Servizio Post-vendita sulla motorizzazione Oximo io deve necessariamente essere eseguita da un professionista della motorizzazione e dell'automazione d'interni.

In caso di dubbi verificatisi durante l'installazione della motorizzazione Oximo io o per ottenere delle informazioni complementari, consultare un interlocutore Somfy o visitare il sito Internet www.somfy.com.



2. INSTALLAZIONE

 Istruzioni che il professionista della motorizzazione e dell'automazione d'interni deve **imperativamente** applicare allorché installa la motorizzazione Oximo io.

 Non far cadere, non urtare, non forare, non immergere la motorizzazione.

 Installare un punto di comando individuale per ogni motorizzazione.

2.1. MONTAGGIO

2.1.1. Preparazione della motorizzazione

- 1) Installare gli accessori necessari per l'integrazione della motorizzazione nel tubo di avvolgimento :
 - O unicamente la ruota **(a)** sulla motorizzazione.
 - O la corona **(b)** e la ruota **(c)** sulla motorizzazione.
- 2) Misurare la lunghezza (**L1**) tra il bordo interno della testa della motorizzazione e l'estremità della ruota.

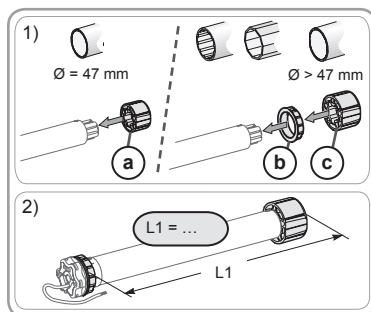

2.1.2. Preparazione del tubo

- 1) Tagliare il tubo di avvolgimento alla lunghezza desiderata in funzione del prodotto motorizzato.
- 2) Sbavare il tubo di avvolgimento ed eliminare i trucioli.
- 3) Per i tubi di avvolgimento lisci all'interno, praticare una tacca rispettando le quote indicate :
(d) = 4 mm ; **(e)** = 28 mm.

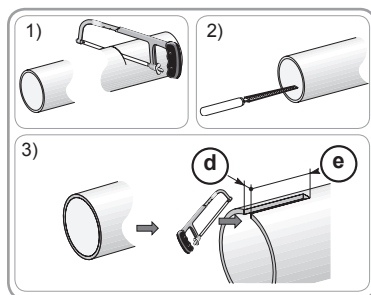

2.1.3. Assemblaggio motorizzazione - tubo

- 1) Infilare la motorizzazione nel tubo di avvolgimento. Per i tubi di avvolgimento lisci all'interno, posizionare la tacca intagliata sul dente della corona.

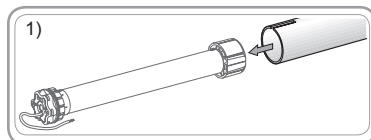

2) La ruota deve essere bloccata in traslazione nel tubo di avvolgimento :

- O fissando il tubo di avvolgimento sulla ruota per mezzo di 4 viti parker Ø 5 mm o per mezzo di 4 rivetti in acciaio Ø 4,8 mm posizionati tra 5 mm e 15 mm dall'estremità esterna della ruota, indipendentemente dal tipo di tubo di avvolgimento.



Le viti o i rivetti non devono essere fissati sulla motorizzazione ma esclusivamente sulla ruota.

- O mediante l'uso di un bloccaruota, per i tubi non lisci.

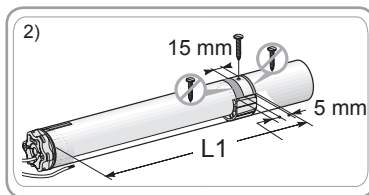

2.1.4. Montaggio dell'insieme tubo - motorizzazione

1) Installare e fissare l'insieme tubo-motorizzazione sul supporto calotta (f) e sul supporto della motorizzazione (g) :



Accertarsi che l'insieme tubo-motorizzazione sia bloccato sul supporto calotta. Questa operazione consente di evitare al gruppo tubomotorizzazione di uscire dal fissaggio del supporto calotta.

2) In funzione del tipo di supporto, inserire l'anello di bloccaggio (h) nella corretta posizione.

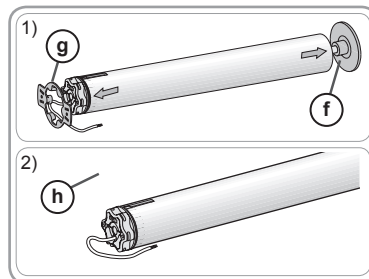

2.2. CABLAGGIO

I cavi che passano attraverso una parete metallica devono essere protetti ed isolati da un manicotto o una guaina.

Fissare i cavi per evitare il contatto con parti in movimento.

Il cavo del Oximo io è removibile. Se il cavo è danneggiato, sostituirlo con uno identico.

Se la motorizzazione viene utilizzata all'esterno e se il cavo di alimentazione è di tipo H05-VVF, allora installare il cavo in un condotto resistente ai raggi UV, ad esempio sotto una canalina passacavi.



Lasciare libero l'accesso al cavo d'alimentazione della motorizzazione: deve poter essere sostituito facilmente.



Creare sempre un doppino sul cavo di alimentazione per evitare infiltrazioni di acqua all'interno della motorizzazione!

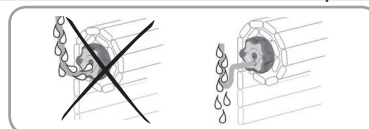

- Togliere l'alimentazione.

- Collegare la motorizzazione come indicato nella tabella riportata in basso :

	Cavo	230 V ~ 50 Hz
1	Marrone	Fase (L)
2	Azzurro	Neutro (N)
3	Verde-giallo	Terra

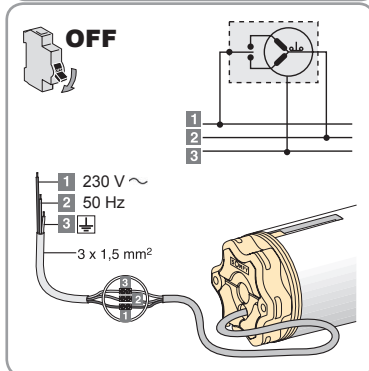

2.3. MESSA IN SERVIZIO

Questo libretto descrive la messa in servizio con l'ausilio di un trasmettitore locale io-homecontrol® Somfy.

2.3.1. Identificazione dello stato di programmazione della tapparella

Collegare il motore alla rete elettrica; mettere sotto tensione un solo motore alla volta.

- Se la tapparella effettua un breve movimento, i fine corsa sono regolati ed il comando locale non è programmato; vedi **2.3.2**.
- Se la tapparella non si muove, premere il tasto di **salita**; se la tapparella sale fino in alto, i fine corsa sono regolati e il comando locale è programmato; passare alla tapparella successiva.
- Se la tapparella non si muove, i fine corsa non sono regolati ed il comando locale non è programmato; vedi **2.3.3**.

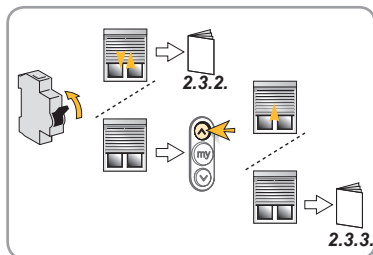

2.3.2. Memorizzazione del trasmettitore

- Premere contemporaneamente i tasti di **salita** e **discesa** del trasmettitore da programmare: breve movimento della tapparella.
- Premere brevemente il tasto “**PROG**” del trasmettitore da programmare: breve movimento della tapparella, il trasmettitore è memorizzato.

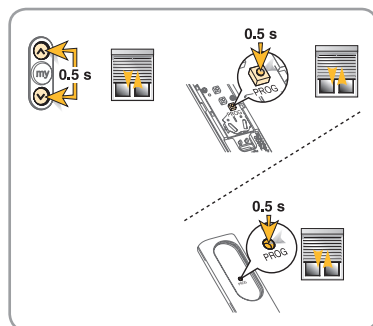

2.3.3. Determinazione dei tipi di tapparelle

- [1] Fissaggi rigidi con stopper: vedi **2.3.4. Regolazione automatica dei fine corsa superiore e inferiore**.
- [2] Fissaggi morbidi senza stopper : vedi **2.3.5. Regolazione manuale dei fine corsa superiore e inferiore**.
- [3] Fissaggi morbidi con stopper : vedi **2.3.6. Regolazione automatica del fine corsa superiore, regolazione manuale del fine corsa inferiore**.
- [4] Fissaggi rigidi senza stopper : vedi **2.3.6. Regolazione manuale del fine corsa superiore, regolazione automatica del fine corsa inferiore**.

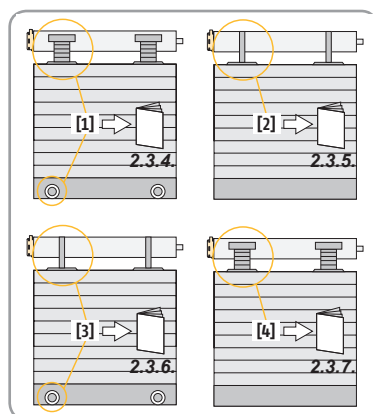

2.3.4. Regolazione automatica dei fine corsa superiore e inferiore

- 1) Premere contemporaneamente i tasti di **salita** e **discesa**: breve movimento della tapparella.

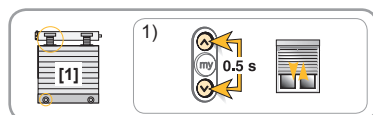

- 2) Verificare il senso di rotazione: se quest'ultimo è corretto, passare al punto **3)**. Se il senso di rotazione è invertito, premere il tasto **"my"** fino ad un breve movimento della tapparella (2 s).
- 3) Premere contemporaneamente i tasti di **salita e discesa**: breve movimento della tapparella.
- 4) Premere il tasto **"my"** fino ad un breve movimento (2 s).
- 5) Premere brevemente il tasto **"PROG"** del trasmettitore: breve movimento della tapparella, il trasmettitore è memorizzato.

La tapparella funziona in modalità automatica: premendo brevemente i tasti di salita o discesa, si provoca la **salita** o la **discesa** completa della tapparella.

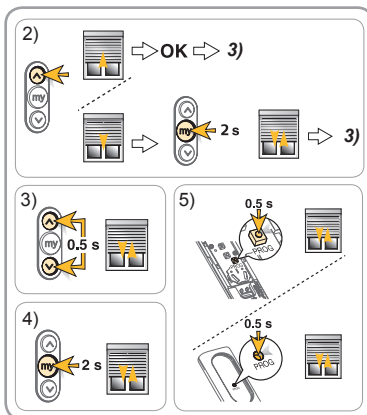

2.3.5. Regolazione manuale dei fine corsa superiore e inferiore

- 1) Premere contemporaneamente i tasti di **salita e discesa**: breve movimento della tapparella.
- 2) Verificare il senso di rotazione: se quest'ultimo è corretto, passare al punto **3)**. Se il senso di rotazione è invertito, premere il tasto **"my"** fino ad un breve movimento della tapparella (2 s).
- 3) Posizionare la tapparella sul fine corsa inferiore utilizzando i tasti di **discesa e salita** del trasmettitore.
- 4) Premere contemporaneamente i tasti **"my"** e **salita** del trasmettitore: la tapparella si muove in salita, il fine corsa inferiore è regolato.
- 5) Premere **"my"** per fermare la tapparella.
- 6) Posizionare la tapparella sul fine corsa superiore utilizzando i tasti di **discesa e salita** del trasmettitore.
- 7) Premere contemporaneamente i tasti **"my"** e **discesa** del trasmettitore: la tapparella si muove in discesa, il fine corsa superiore è regolato.
- 8) Premere **"my"** per fermare la tapparella.
- 9) Premere il tasto **"my"** fino ad un breve movimento (2 s): i fine corsa sono configurati.
- 10) Premere brevemente il tasto **"PROG"** del trasmettitore: breve movimento della tapparella, il trasmettitore è memorizzato.

La tapparella funziona in modalità automatica: premendo brevemente i tasti di **salita** o **discesa**, si provoca la **salita** o la **discesa** completa della tapparella.

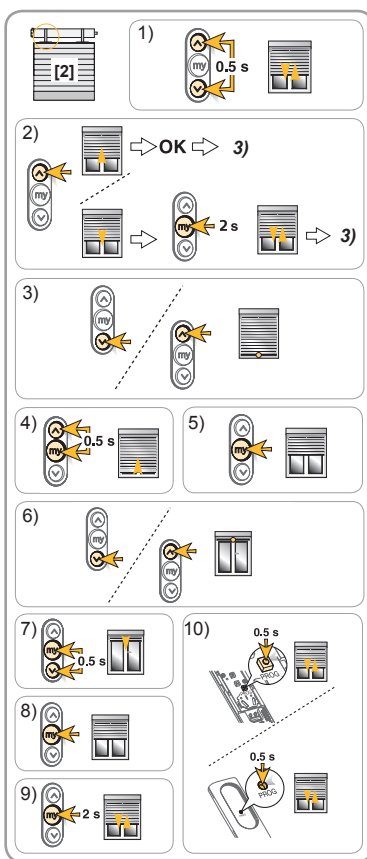

2.3.6. Regolazione manuale del fine corsa inferiore, regolazione automatica del fine corsa superiore

- 1) Premere contemporaneamente i tasti di **salita e discesa**: breve movimento della tapparella.

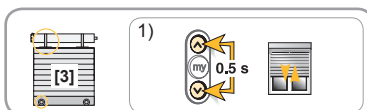

- 2) Verificare il senso di rotazione: se quest'ultimo è corretto, passare al punto 3). Se il senso di rotazione è invertito, premere il tasto "my" fino ad un breve movimento della tapparella (2 s).
- 3) Posizionare la tapparella sul fine corsa inferiore utilizzando i tasti di **discesa** e **salita** del trasmettitore.
- 4) Premere contemporaneamente i tasti "my" e **salita** del trasmettitore: si muove in salita, il fine corsa inferiore è regolato.
- 5) Premere "my" per fermare la tapparella.
- 6) Premere il tasto "my" fino ad un breve movimento (2 s): il fine corsa è memorizzato.
- 7) Premere brevemente il tasto "PROG" del trasmettitore: breve movimento della tapparella, il trasmettitore è memorizzato.

La tapparella funziona in modalità automatica: premendo brevemente i tasti di salita o discesa, si provoca la **salita** o la **discesa** completa della tapparella.

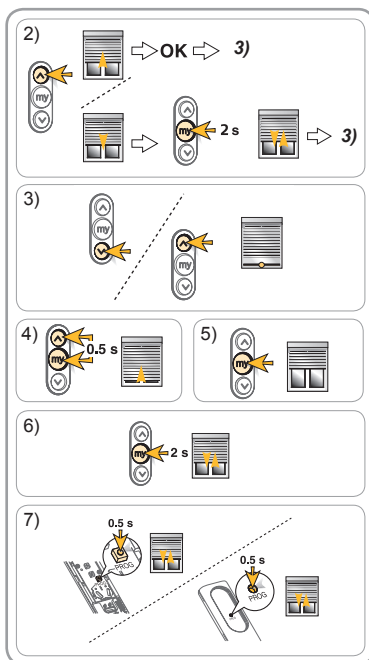

2.3.7. Regolazione manuale del fine corsa superiore, regolazione automatica del fine corsa inferiore

- 1) Premere contemporaneamente i tasti di **salita** e **discesa**: breve movimento della tapparella.
- 2) Verificare il senso di rotazione: se quest'ultimo è corretto, passare al punto 3). Se il senso di rotazione è invertito, premere il tasto "my" fino ad un breve movimento della tapparella (2 s).
- 3) Posizionare la tapparella sul fine corsa superiore utilizzando i tasti di **discesa** e **salita** del trasmettitore.
- 4) Premere contemporaneamente i tasti "my" e **discesa** del trasmettitore: la tapparella si muove in discesa, il fine corsa superiore è regolato.
- 5) Premere "my" per fermare la tapparella.
- 6) Premere il tasto "my" fino ad un breve movimento (2 s): il fine corsa è memorizzato.
- 7) Premere brevemente il tasto "PROG" del trasmettitore: breve movimento della tapparella, il trasmettitore è memorizzato.

La tapparella funziona in modalità automatica: premendo brevemente i tasti di **salita** o **discesa**, si provoca la **salita** o la **discesa** completa della tapparella.

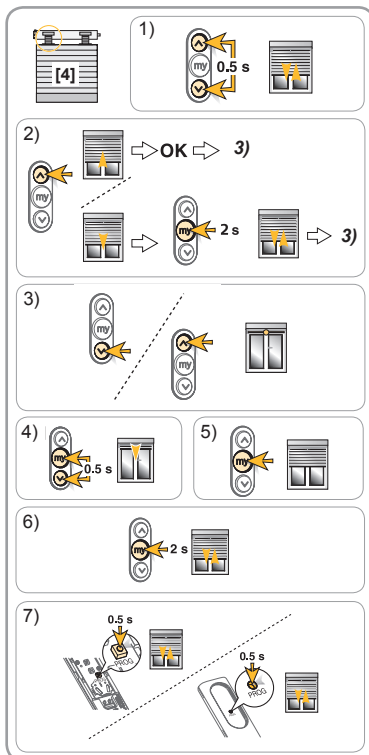

2.4. CONSIGLI E RACCOMANDAZIONI PER L'INSTALLAZIONE

2.4.1. Domande sul l'Oximo io ?

Problemi	Verificare:
Il motore non funziona.	Il cablaggio del motore.
	La termica (attendere che il motore si raffreddi).
	La pila del telecomando.
	La compatibilità dei telecomandi.
	La corretta memorizzazione del telecomando nel motore.
	L'assenza di interferenze radio.
Il prodotto portante si ferma prima.	Che la corona di azionamento sia solidale al tubo (vedi 2.1. Montaggio).
	Che i fine corsa del motore siano regolati correttamente (vedi 2.3. Messa in servizio).

2.4.2. Nuova regolazione dei fine corsa regolati manualmente

- 1) Portarsi sul fine corsa da modificare.
- 2) Premere contemporaneamente i tasti di **salita** e **discesa** fino ad un breve movimento (5 s).
- 3) Posizionare la tapparella sul nuovo fine corsa desiderato utilizzando i tasti di **discesa** e **salita** del trasmettitore.
- 4) Premere il tasto "my" fino ad un breve movimento (2 s).

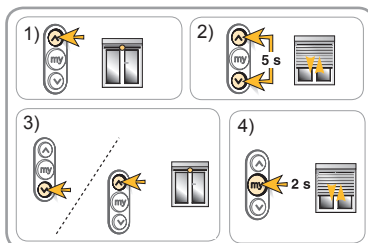

- i** I fine corsa regolati automaticamente, si regolano di nuovo automaticamente ogni 56 cicli o dopo un'interruzione della corrente.

2.4.3. Inversione del senso di rotazione con motore programmato

- 1) Posizionare la tapparella al di fuori dei fine corsa.
- 2) Premere contemporaneamente i tasti di **salita** e **discesa** fino ad un breve movimento della tapparella (5 s).
- 3) Nei 5 secondi che seguono, premere il tasto "my" fino ad un breve movimento della tapparella (2 s).

Il senso di rotazione è invertito.

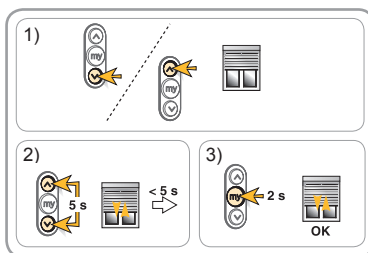

2.4.4. Aggiunta o eliminazione di un trasmettitore io

- 1) Premere il tasto "PROG" del trasmettitore esistente fino ad un breve movimento (2 s).
- 2) Premere brevemente il tasto "PROG" del trasmettitore da aggiungere o da eliminare: breve movimento della tapparella, il nuovo trasmettitore è memorizzato o eliminato.

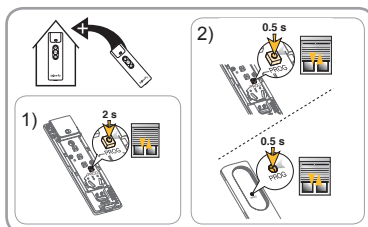

2.4.5. Programmazione del comando generale

Consultare il manuale Telis 1 io, Impresario io, Composio io, Keytis io.

2.4.6. Cancellazione completa della memoria motore

- 1) Togliere e ridare tensione al motore rispettando i tempi indicati.
 - Dopo la rimessa sotto tensione del motore, lungo movimento della tapparella (5 s).
- 2) Premere il tasto **"PROG"** fino a due brevi movimenti della tapparella (7 s).

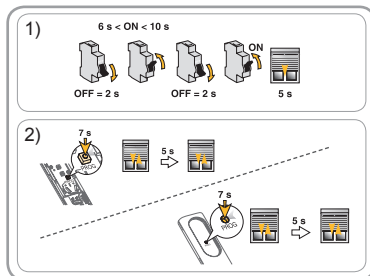

3. USO E MANUTENZIONE

Questa motorizzazione non necessita di alcuna manutenzione.

Se non viene registrato alcun trasmettitore io-homecontrol® : contattare un professionista della motorizzazione e dell'automazione d'interni.

3.1. UTILIZZO DEL TASTO "MY", POSIZIONE PREFERITA

- 1) La tapparella è ferma; premendo brevemente il tasto **"my"** la tapparella passa nella posizione preferita.
- 2) La tapparella è in movimento; premendo brevemente il tasto **"my"** si ferma la tapparella.

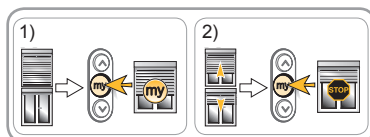

3.2. SALVATAGGIO O MODIFICA DEL TASTO "MY"

- 1) Portare la tapparella nella nuova posizione preferita.
- 2) Premere il tasto **"my"** fino ad un breve movimento (5 s).

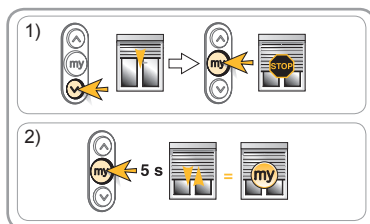

3.3. ELIMINAZIONE "MY"

- 1) Portare la tapparella nella posizione preferita.
- 2) Premere il tasto **"my"** fino ad un breve movimento (5 s).

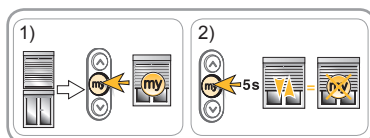

3.4. FUNZIONAMENTO CON UN SENSORE SOLARE io-homecontrol® Somfy (TIPO SUNIS WireFree™ io)

Consultare il manuale corrispondente.

3.5. CONSIGLI E RACCOMANDAZIONI PER L'USO

3.5.1. Domande sul l'Oximo io ?

Problemi	Verificare:
Il motore non funziona.	La termica (attendere che il motore si raffreddi).
	La pila del telecomando.

Se il prodotto motorizzato continua a non funzionare, contattare un professionista della motorizzazione e dell'automazione d'interni.

3.5.2. OSTACOLO DURANTE IL FUNZIONAMENTO DELLA TAPPARELLA

- Ostacolo durante la salita: la tapparella si ferma, la salita è bloccata!
→ Per consentire di nuovo la salita, bisogna prima dare un ordine di discesa.

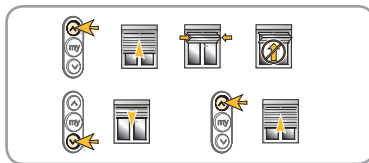

- Ostacolo durante la discesa: la tapparella si ferma, poi risale.



- ❗ In caso di rilevamento vicino al fine corsa inferiore, la tapparella si ferma soltanto.

4. DATI TECNICI

Frequenza radio	868-870 MHz io-homecontrol® bidirectionnel Tri-bandes.
Bande di frequenza e la massima potenza utilizzati	868.000 MHz - 868.600 MHz e.r.p. <25 mW 868.700 MHz - 869.200 MHz e.r.p. <25 mW 869.700 MHz - 870.000 MHz e.r.p. <25 mW
Alimentazione	230 V ~ 50 Hz
Temperatura di utilizzo	da - 20°C a + 60 °C
Grado di protezione	IP 44
Numero massimo di trasmettitori  e di ensori associati	9
Classe d'isolamento	Classe I

C Con la presente, SOMFY ACTIVITES SA, F-74300 CLUSES dichiara, in qualità di produttore, che la motorizzazione coperta da queste istruzioni, contrassegnata per essere alimentata a 230V~50Hz e per essere utilizzata come indicato nelle presenti istruzioni, è conforme ai requisiti essenziali delle Direttive Europee applicabili e, in particolare, della Direttiva Macchina **2006/42/CE** e della Direttiva Radio **2014/53/UE**.

Il testo completo della dichiarazione di conformità all'UE è disponibile all'indirizzo Internet www.somfy.com/ce.
Christian Rey, responsabile delle omologazioni, che agisce per conto del Direttore dell'Attività, Cluses, 10/2017.

Deze handleiding geldt voor alle types van de Oximo io (vorm van de motorkop, koppeltoerental).

INHOUDSOPGAVE

1. Inleidende informatie	29	3.1. GEBRUIK VAN DE VOORKEURSPPOSITIE "MY"	36
1.1. Toepassingsgebied	29	3.2. "MY" OPSLAAN OF WIJZIGEN	36
1.2. Aansprakelijkheid	29	3.3. "MY" VERWIJDEREN	36
2. Installatie	30	3.4. Werking met een Somfy io-homecontrol®-zonsensor (type Sunis WireFree™ io)	36
2.1. Montage	30	3.5. Tips en aanbevelingen bij gebruik	36
2.2. Aansluiting	31		
2.3. Ingebruikname	32		
2.4. Tips en aanbevelingen bij de installatie	35		
3. Gebruik en onderhoud	36	4. Technische gegevens	37

1. INLEIDENDE INFORMATIE

1.1. TOEPASSINGSGBIED

De Oximo 50-motor is ontworpen voor het motoriseren van alle soorten rolluiken die aan minstens een van de volgende voorwaarden voldoen:

- Het gemotoriseerde systeem wordt bestuurd door een schakelaar zonder vergrendeling (zie de bijgevoegde document **Veiligheidsvoorschriften**).
- Alle onderdelen van het gemotoriseerde systeem, wanneer volledig opgerold, zijn hoger dan 2,50 m boven de vloer of ander niveau vanwaar het bereikbaar zou kunnen zijn geïnstalleerd.
- Het rolluikblad kan 4 cm opgehaald worden wanneer een kracht van 150 N uitgeoefend wordt bovenaan op de eindlat terwijl deze zich op 16 cm van zijn volledig uitgerolde positie bevindt.

Als het rolluik is uitgerust met lamellen met ventilatieopeningen mag een pin met een diameter van 5 mm niet door de openingen passen.

1.2. AANSPRAKELIJKHEID

Lees deze handleiding zorgvuldig door alvorens de Oximo io-motor te installeren en te gebruiken. Naast de instructies in deze handleiding moet u ook de gedetailleerde richtlijnen in het bijgevoegde document **Veiligheidsvoorschriften** volgen.

De Oximo io-motor moet geïnstalleerd worden door een professionele installateur van motoriserings- en huisautomatiseringssystemen volgens de instructies van Somfy en de geldende regelgeving in het land van gebruik.

Elk gebruik van de Oximo io-motor buiten het hierboven beschreven toepassingsgebied is verboden. Dit, alsook het niet naleven van de instructies in deze handleiding en in het bijgevoegde document **Veiligheidsvoorschriften**, doet de garantie vervallen en ontheft Somfy van elke aansprakelijkheid.

Na de installatie van de Oximo io-motor moet de installateur zijn klanten informeren over de gebruiks- en onderhoudsvoorwaarden van de Oximo io-motor en hen de gebruiks- en onderhoudsinstructies alsook het bijgevoegde document **Veiligheidsvoorschriften** overhandigen. Elke service na verkoop aan de Oximo io-motor moet uitgevoerd worden door een professionele installateur van motoriserings- en huisautomatiseringssystemen.

Neem contact op met een Somfy-vertegenwoordiger of ga naar de website www.somfy.com in geval van twijfel bij de installatie van de Oximo io-motor of voor aanvullende informatie.



2. INSTALLATIE

 De professionele installateur van motoriserings- en huisautomatiseringssystemen die de Oximo io-motor installeert moet **verplicht** de onderstaande richtlijnen volgen.

 De motor niet laten vallen, aan schokken onderwerpen, doorboren of onderdempelen in vloeistof.

 Een apart bedieningspunt installeren voor elke motor.

2.1. MONTAGE

2.1.1. Voorbereiding van de motor

1) Monteer de accessoires die nodig zijn om de motor in de as te bevestigen:

- Ofwel alleen de meenemer (a) op de motor.
- Ofwel de adapter (b) en de meenemer (c) op de motor.

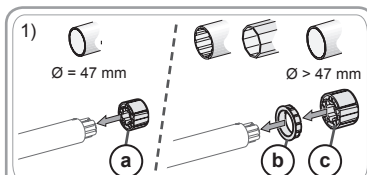

2) Meet de lengte (L1) tussen de binnenrand van de motorkop en het uiteinde van de meenemer.

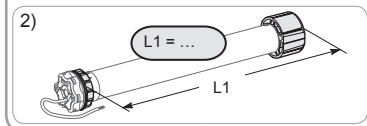

2.1.2. Voorbereiding van de as

1) Zaag de as op de gewenste lengte voor de te motoriseren toepassing.

2) Ontbraam de as en verwijder alle spanen.

3) Snij bij assen die vanbinnen rond zijn een inkeping van de volgende afmetingen uit:

- (d) = 4 mm ; (e) = 28 mm.

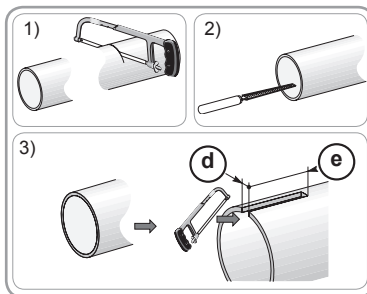

2.1.3. Montage van de motor in de as

1) Schuif de motor in de as. Plaats bij assen die vanbinnen rond zijn de inkeping op het uitstekende gedeelte van de adapter.

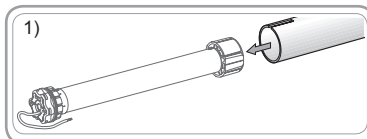

2) De beweging van de meenemer moet geblokkeerd worden in de as:

- Ofwel door de as aan de meenemer te bevestigen met 4 parkerschroeven Ø 5 mm of 4 stalen klinknagels Ø 4,8 mm, geplaatst op 5 tot 15 mm van het uiteinde van de meenemer, ongeacht de gebruikte as.



De schroeven of klinknagels mogen niet aan de motor, maar alleen aan de meenemer bevestigd worden.

- Ofwel door gebruik te maken van een stop-meenemer, voor niet-ronde assen.

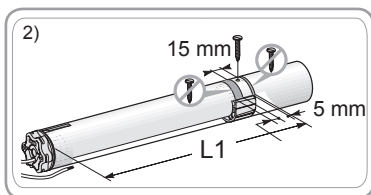

2.1.4. Montage van de as met motor

1) Monteer en bevestig de as met motor op de eindassteun (f) en op de motorsteun (g):



Zorg ervoor dat de as met motor vergrendeld is op de eindassteun. Dit voorkomt dat de as met motor uit de eindassteunbevestiging loskomt.

2) Plaats de borgring (h) afhankelijk van het type steun.

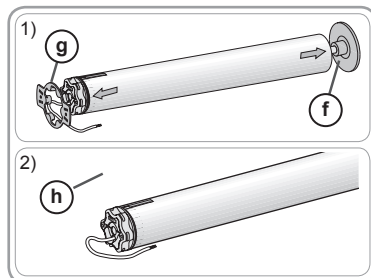

2.2. AANSLUITING

⚠ Kabels die door een metalen wand lopen moeten beschermd en geïsoleerd worden met een mof of een doorvoertule.

⚠ Maak de kabels vast zodat ze niet in contact kunnen komen met bewegende onderdelen.

⚠ De kabel van de Oximo io is demonteerbaar. Vervang hem door een identiek exemplaar als hij beschadigd raakt.

⚠ Indien de motor buiten wordt gebruikt, moet de voedingskabel van het type H05VVF in een tegen uv-licht bestendige koker worden geïnstalleerd (bv. in een kabelgoot).



Zorg dat de stroomkabel van de motor bereikbaar blijft om hem indien nodig makkelijk te kunnen vervangen.



Maak altijd een lus in de stroomkabel om het binnendringen van water in de motor te voorkomen!

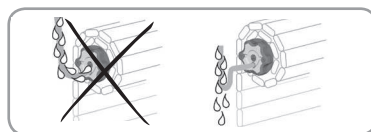

- Schakel de netvoeding uit.
- Sluit de motor aan volgens de informatie in onderstaande tabel :

	Kabel	230 V ~ 50 Hz
1	Bruin	Fase (L)
2	Blauw	Nul (N)
3	Geel-groen	Aarde

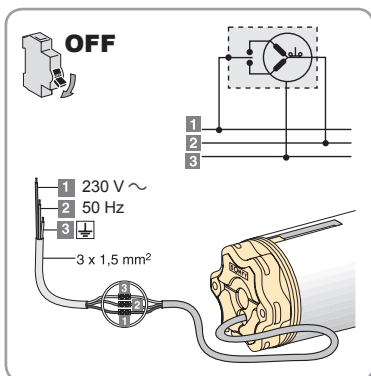

2.3. INGEBUIKNAME

In deze handleiding wordt de ingebruikname beschreven met een lokale Somfy io-homecontrol®-bediening.

2.3.1. Testen van het type instelling van het rolluik

Sluit de motor op het lichtnet aan. Sluit maar één motor tegelijk op de voeding aan.

- Als het rolluik kort op en neer gaat zijn de eindafstellingen ingesteld en is de lokale bediening niet geprogrammeerd, zie **2.3.2**.
 - Als het rolluik niet beweegt, druk dan op de **NEER**-toets. Als het rolluik helemaal omlaag gaat zijn de eindafstellingen ingesteld en is de lokale bediening geprogrammeerd. Ga verder met het volgende rolluik.
- Als het rolluik niet beweegt zijn de eindafstellingen niet ingesteld en is de lokale bediening niet geprogrammeerd, zie **2.3.3**.

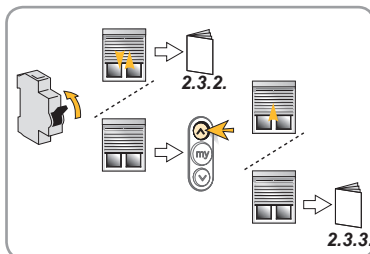

2.3.2. Inlezen van de zender

- Druk tegelijkertijd op de **OP** en **NEER** toetsen van de zender die u wilt programmeren: het rolluik gaat kort op en neer.
- Druk kort op de “**PROG**” toets van de zender die u wilt programmeren: het rolluik gaat kort op en neer; de zender is nu ingelezen.

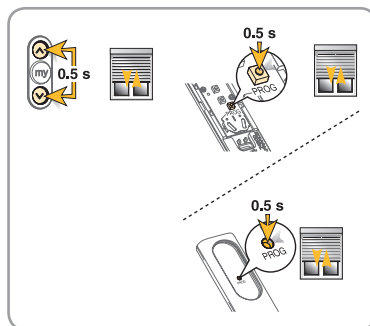

2.3.3. Bepalen van het type rolluik

- [1] Starre verbindingen, aanslagen aanwezig: zie **2.3.4. Eindafstelling boven en onder automatisch**.
- [2] Flexibele verbindingen, geen aanslagen: zie **2.3.5. Eindafstelling boven en onder handmatig**.
- [3] Flexibele verbindingen, aanslagen aanwezig: zie **2.3.6. Eindafstelling boven automatisch en onder handmatig**.
- [4] Starre verbindingen, geen aanslagen: zie **2.3.6. Eindafstelling boven handmatig en onder automatisch**.

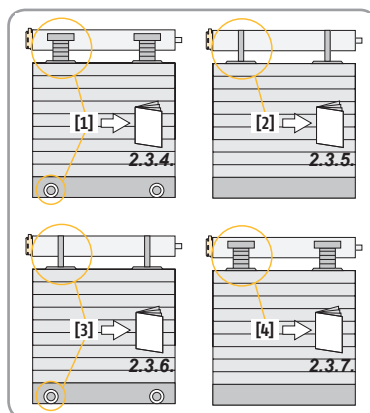

2.3.4. Eindafstelling boven en onder automatisch

- 1) Druk tegelijkertijd op de **OP** en **NEER** toetsen: het rolluik gaat kort op en neer.

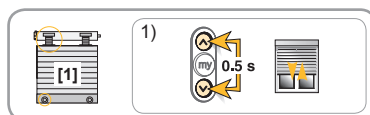

- 2) Controleer de draairichting. Als de draairichting goed is, ga dan naar stap 3). Als de draairichting verkeerd is, druk dan op de "my" toets tot het rolluik kort op en neer beweegt (2 s).
- 3) Druk tegelijkertijd op de **OP** en **NEER** toetsen: het rolluik gaat kort op en neer.
- 4) Druk op de "my" toets tot de korte beweging wordt uitgevoerd (2 s).
- 5) Druk kort op de "PROG" toets van de Situo zender: het rolluik gaat kort op en neer; de zender is nu ingelezen.

Het rolluik werkt in impulsmodus: een korte druk op de **OP** of **NEER** toets stuurt het rolluik volledig open of dicht.

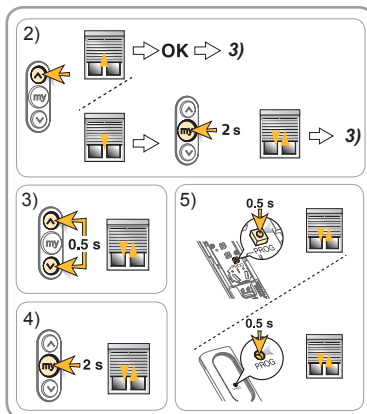

2.3.5. Eindafstelling boven en onder handmatig

- 1) Druk tegelijkertijd op de **OP** en **NEER** toetsen: het rolluik gaat kort op en neer.
- 2) Controleer de draairichting. Als de draairichting goed is, ga dan naar stap 3). Als de draairichting verkeerd is, druk dan op de "my" toets tot het rolluik kort op en neer beweegt (2 s).
- 3) Zet het rolluik in de onderste eindafstelling met behulp van de **OP** en **NEER** toetsen van de zender.
- 4) Druk tegelijkertijd op de "my" en de **OP** toets van de zender. Het rolluik gaat omhoog, de onderste eindafstelling is ingesteld.
- 5) Druk op de "my" toets om het rolluik te stoppen.
- 6) Zet het rolluik in de bovenste eindafstelling met behulp van de **OP** en **NEER** toetsen van de zender.
- 7) Druk tegelijkertijd op de "my" en de **NEER** toets van de zender. Het rolluik gaat omlaag, de bovenste eindafstelling is ingesteld.
- 8) Druk op de "my" toets om het rolluik te stoppen.
- 9) Druk op de "my" toets tot de korte beweging wordt uitgevoerd (2 s): de eindafstellingen zijn ingesteld.
- 10) Druk kort op de "PROG" toets van de zender: het rolluik gaat kort op en neer; de zender is nu ingelezen.

Het rolluik werkt in impulsmodus: een korte druk op de **OP** of **NEER** toets stuurt het rolluik volledig open of dicht.

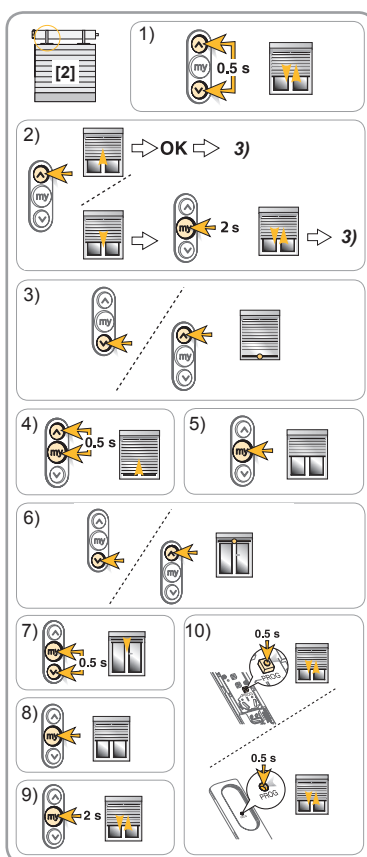

2.3.6. Eindafstelling onder handmatig en boven automatisch

- 1) Druk tegelijkertijd op de **OP** en **NEER** toetsen: het rolluik gaat kort op en neer.

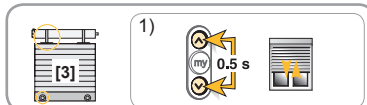

- 2) Controleer de draairichting. Als de draairichting goed is, ga dan naar stap 3). Als de draairichting verkeerd is, druk dan op de “my” toets tot het rolluik kort op en neer beweegt (2 s).
- 3) Zet het rolluik in de onderste eindafstelling met behulp van de **OP** en **NEER** toetsen van de zender.
- 4) Druk tegelijkertijd op de “my” en de **OP** toets van de zender. Het rolluik gaat omhoog, de onderste eindafstelling is ingesteld.
- 5) Druk op de “my” toets om het rolluik te stoppen.
- 6) Druk op de “my” toets tot de korte beweging wordt uitgevoerd (2 s). De eindafstelling is ingesteld.
- 7) Druk kort op de “**PROG**” toets van de zender: het rolluik gaat kort op en neer; de zender is nu ingelezen.

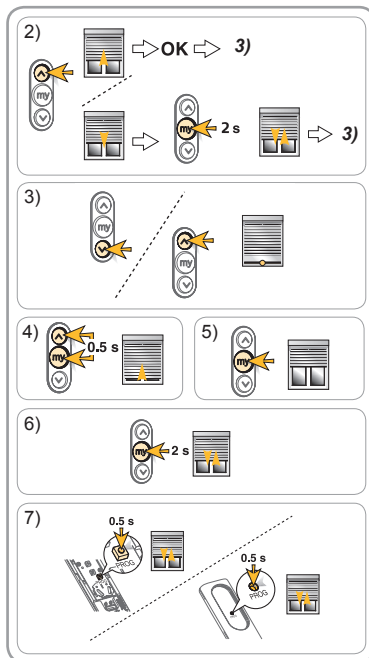

2.3.7. Eindafstelling boven handmatig en onder automatisch

- 1) Druk tegelijkertijd op de **OP** en **NEER** toetsen: het rolluik gaat kort op en neer.
- 2) Controleer de draairichting. Als de draairichting goed is, ga dan naar stap 3). Als de draairichting verkeerd is, druk dan op de “my” toets tot het rolluik kort op en neer beweegt (2 s).
- 3) Zet het rolluik in de bovenste eindafstelling met behulp van de **OP** en **NEER** toetsen van de zender.
- 4) Druk tegelijkertijd op de “my” en de **NEER** toets van de zender. Het rolluik gaat omlaag, de bovenste eindafstelling is ingesteld.
- 5) Druk op de “my” toets om het rolluik te stoppen.
- 6) Druk op de “my” toets tot de korte beweging wordt uitgevoerd (2 s): de eindafstelling is ingesteld.
- 7) Druk kort op de “**PROG**” toets van de zender: het rolluik gaat kort op en neer; de zender is nu ingelezen.

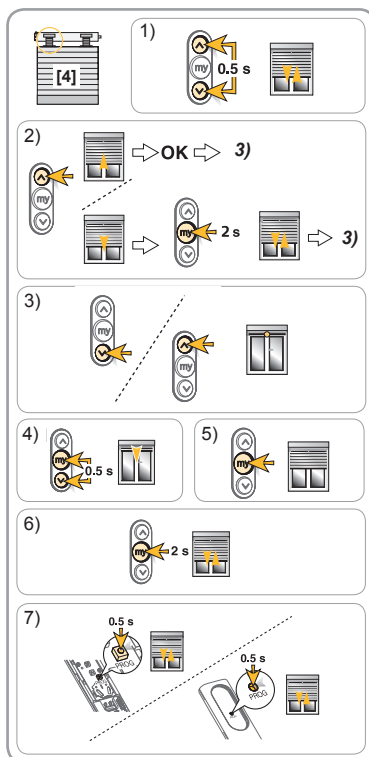

Het rolluik werkt in impulsmodus: een korte druk op de **OP** of **NEER** toets stuurt het rolluik volledig open of dicht.

2.4. TIPS EN AANBEVELINGEN BIJ DE INSTALLATIE

2.4.1. Vragen over de Oximo io ?

Problemen	Controleer:
De motor werkt niet	De aansluiting van de motor.
	De thermische beveiliging (wacht tot de motor is afgekoeld).
	De batterij van de afstandsbediening.
	Of de afstandsbedieningen compatibel zijn.
	Of de afstandsbediening door de motor ingelezen is.
	Of er geen radiostoringen zijn.
De buismotor stopt te vroeg.	Of de adapter goed op de buis bevestigd is (zie 2.1. Montage).
	Of de eindafstellingen van de motor goed ingesteld zijn (zie 2.3. Ingebruikname).

2.4.2. Haanpassen van op “handmatig” ingestelde eindafstellingen

- 1) Ga naar de eindafstelling die u wilt aanpassen.
- 2) Druk tegelijkertijd op de **OP** en **NEER** toetsen totdat de korte beweging wordt uitgevoerd (5 s).
- 3) Zet het rolluik in de bovenste eindafstelling met behulp van de **OP** en **NEER** toetsen van de zender.
- 4) Druk op de “**my**” toets tot de korte beweging wordt uitgevoerd (2 s).

 Op “automatisch” ingestelde eindafstellingen worden om de 56 cycli of na een spanningsuitval automatisch aangepast.

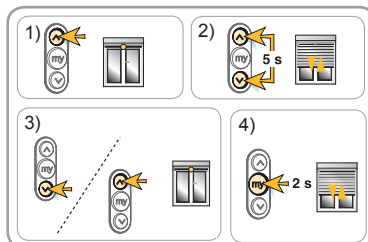

2.4.3. Omkeren van de draairichting (van een geprogrammeerde motor)

- 1) Stuur het rolluik naar een positie tussen de eindafstellingen.
- 2) Druk tegelijkertijd op de **OP** en **NEER** toetsen totdat het rolluik kort op en neer beweegt (5 s).
- 3) Druk binnen 5 s op de “**my**” toets tot het rolluik kort beweegt (2 s).

De draairichting is nu omgekeerd.

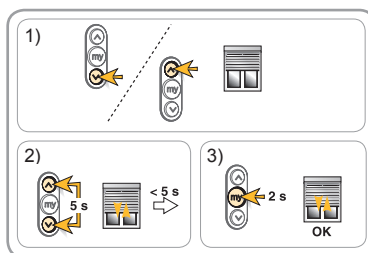

2.4.4. Toevoegen of verwijderen van een io zender

- 1) Druk op de “**PROG**” toets van de bestaande zender tot de korte beweging wordt uitgevoerd (2 s).
- 2) Druk kort op de “**PROG**” toets van de zender die u wilt toevoegen of verwijderen: het rolluik gaat kort op en neer; de nieuwe zender is nu ingelezen of verwijderd.

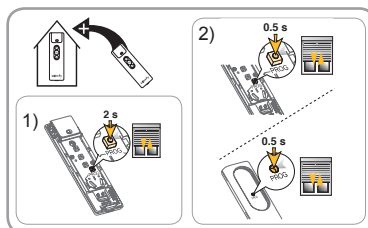

2.4.5. Programmeren van de algemene bediening

Zie de handleiding van de Telis 1 io, Impresario io, Compositio io, Keytis io.

2.4.6. Volledig wissen van het motorgeheugen

1) Haal de motor van de voeding af en sluit hem weer op de voeding aan gedurende de aangegeven tijden.

- Nadat de motor weer op de voeding aangesloten is beweegt het rolluik lang (5 s).

2) Druk op de **“PROG”** toets totdat het rolluik twee keer kort beweegt (7 s).

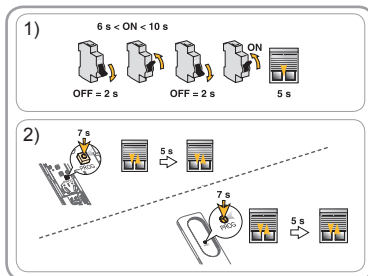

3. GEBRUIK EN ONDERHOUD

Deze motor heeft geen onderhoud nodig.

Als geen io-homecontrol®-bediening geprogrammeerd is: neem contact op met een professionele installateur van motoriserings- en huisautomatiseringssystemen.

3.1. GEBRUIK VAN DE VOORKEURSPOSITIE “MY”

1) Als het rolluik stilstaat stuurt een korte druk op de **“my”** toets het rolluik naar de voorkeurspositie.

2) Als het rolluik in beweging is stopt een korte druk op de **“my”** toets het rolluik.

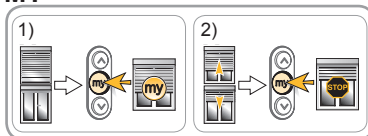

3.2. “MY” OPSLAAN OF WIJZIGEN

1) Zet het rolluik in de gewenste voorkeurspositie.

2) Druk op de **“my”** toets tot een korte beweging wordt uitgevoerd (5 s).

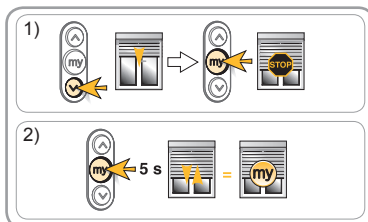

3.3. “MY” VERWIJDEREN

1) Zet het rolluik in de voorkeurspositie.

2) Druk op de **“my”** toets tot een korte beweging wordt uitgevoerd (5 s).

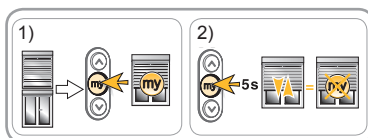

3.4. WERKING MET EEN Somfy io-homecontrol®-ZONSENSOR (TYPE SUNIS WireFree™ io)

Raadpleeg de bijbehorende handleiding.

3.5. TIPS EN AANBEVELINGEN BIJ GEBRUIK

3.5.1. Vragen over de Oximo io ?

Problemen	Vérifier
De motor werkt niet.	De thermische beveiliging (wacht tot de motor is afgekoeld).
	De batterij van de afstandsbediening.

Neem contact op met een professionele installateur van motoriserings- en huisautomatiseringssystemen als het rolluik niet werkt.

3.5.2. Obstakel in de op- of neerrichting van het rolluik

- Bij een obstakel in de op-richting stopt het rolluik, de OP-toets is geblokkeerd.
→ Om de op-richting weer vrij te geven moet u eerst een NEER commando geven.

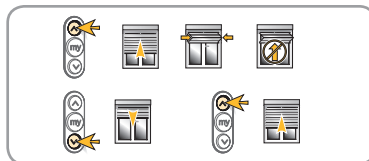

- Bij een obstakel in de neer-richting stopt het rolluik en gaat het vervolgens weer omhoog.



- ⓘ Bij een obstakeldetectie in het gebied van de onderste eindafstelling stopt het rolluik alleen en loopt het niet weer omhoog.

4. TECHNISCHE GEGEVENS

Radiofrequentie	868-870 MHz io-homecontrol®, tri-band bidirectioneel.
Gebruikte frequentiebanden en maximaal vermogen	868,000 MHz - 868,600 MHz e.r.p. <25 mW 868,700 MHz - 869,200 MHz e.r.p.<25 mW 869,700 MHz - 870,000 MHz e.r.p.<25 mW
Voeding	230 V ~ 50 Hz
Bedrijfstemperatuur	- 20°C tot + 60 °C
Beschermingsgraad	IP 44
Maximumaantal geprogrammeerde bedieningen en sensoren	9
Beveiligingsniveau	Klasse I

CE Hierbij verklaart SOMFY ACTIVITES SA, F-74300 CLUSES dat de motorisatie die bestemd is om te worden gebruikt met 230V~50Hz volgens de aanwijzingen in dit document, in overeenstemming is met de essentiële eisen en de andere relevante bepalingen van de Europese richtlijnen voor toepassing binnen de Europese Unie en in het bijzonder met de Machineryrichtlijn **2006/42/EG** en de Richtlijn Radioapparatuur **2014/53/EU**.

De volledige EU-conformiteitsverklaring staat ter beschikking op de website www.somfy.com/ce.

Christian Rey, verantwoordelijk voor de typegoedkeuringen, handelend uit naam van de Directeur van de onderneming, Cluses, 10/2017.

SOMFY ACTIVITES SA
50 avenue du Nouveau Monde
F-74300 CLUSES

www.somfy.com

