

NOTICE D'INSTALLATION
& D'UTILISATION

ORIGINE
FRANCE[®]
GARANTIE

BVCert. 6020118

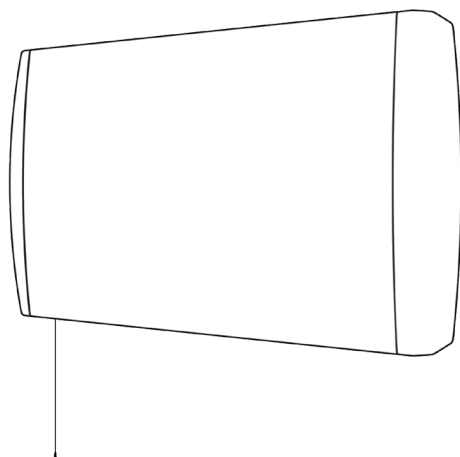

DIGATE

Chauffage soufflant

	- Sommaire & Avant propos	page 2
	- Sécurité	page 3
1.	- Caractéristiques	page 6
2.	- Installation et fixation	page 7
3.	- Raccordement électrique	page 7
4.	- sélection de la puissance	page 8
5.	-Utilisation de la minuterie	page 8
6.	- Aide au diagnostic	page 9
7.	- Précaution d'entretien	page 9
8.	- Identification de votre appareil	page 10



Nos appareils sont conçus, développés
et fabriqués en France dans nos usines.

AVANT PROPOS :

- Vous venez d'acquérir le Digate de Muller Intuitiv et nous vous remercions de ce choix, témoignant ainsi de votre confiance.
- Cet appareil a été étudié, conçu et réalisé avec soin pour vous donner entière satisfaction.
- Il est important de bien lire cette notice en entier avant l'installation et la mise en route de votre appareil.
- Il est recommandé de conserver cette notice, même après installation de votre appareil.

ATTENTION - Certaines parties de ce produit peuvent devenir très chaudes et provoquer des brûlures. Il faut prêter une attention particulière en présence d'enfants et de personnes vulnérables.



Caution, hot surface
Attention surface très chaude.

- Cet appareil peut être utilisé par des enfants âgés d'au moins 8 ans et par des personnes ayant des capacités physiques, sensorielles ou mentales réduites ou dénuées d'expérience ou de connaissance, s'ils (si elles) sont correctement surveillé(e)s ou si des instructions relatives à l'utilisation de l'appareil en toute sécurité leur ont été données et si les risques encourus ont été appréhendés. Les enfants ne doivent pas jouer avec l'appareil. Le nettoyage et l'entretien par l'utilisateur ne doivent pas être effectués par des enfants sans surveillance.

- Il convient de maintenir à distance les enfants de moins de 3 ans, à moins qu'ils ne soient sous une surveillance continue.

- Les enfants âgés entre 3 ans et 8 ans doivent uniquement mettre l'appareil en marche ou à l'arrêt, à condition que ce dernier ait été placé ou installé dans une position normale prévue et que ces enfants disposent d'une surveillance ou aient reçu des instructions quant à l'utilisation de l'appareil en toute sécurité et en comprennent bien les dangers potentiels. Les enfants âgés entre 3 ans et 8 ans ne doivent ni brancher, ni régler ni nettoyer l'appareil, et ni réaliser l'entretien de l'utilisateur.

- MISE EN GARDE: Pour éviter une surchauffe, ne pas couvrir l'appareil de chauffage. Le logo rappelle ce risque.

Il est donc formellement interdit de couvrir ou d'obstruer les entrées ou les sorties d'air au risque d'incidents ou de dégradations de l'appareil.

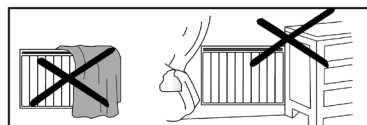

- Veillez à ne rien introduire dans l'appareil.

- L'appareil doit être fixé sur son support, l'utilisation d'adhésifs pour fixer le support ou l'appareil est interdite.



- **Le raccordement électrique de cet appareil doit impérativement être effectué hors tension par une personne qualifiée. Toutes les interventions sur les appareils doivent être effectuées hors tension et par un personnel qualifié et agréé.**
- L'alimentation électrique de l'appareil doit être réalisée via un dispositif de coupure omnipolaire conforme aux règles d'installation.
- L'alimentation électrique doit être protégée par un dispositif différentiel résiduel de courant assigné au plus égal à 30mA, notamment dans le cas d'une installation dans un local contenant une baignoire ou une douche.
- Si le câble d'alimentation est endommagé, il doit être remplacé par le fabricant, son service après vente ou des personnes de qualification similaire afin d'éviter un danger.
- L'appareil de chauffage ne doit pas être placé juste en dessous d'une prise de courant.
- Respecter les distances minimum d'installation au sol, aux parois, aux meubles, etc, voir recommandations de mise en place.
- L'appareil peut être installé dans les volumes 2 ou hors volumes des salles d'eau (cf. figure 1).

- MISE EN GARDE : Appareil sans thermostat d'ambiance :

Cet appareil de chauffage n'est pas équipé d'un dispositif pour contrôler la température ambiante. Ne pas utiliser cet appareil de chauffage dans des petits locaux, lorsqu'ils sont occupés par des personnes incapables de quitter le local seules, à moins qu'une surveillance constante ne soit prévue.

Fig . A Installation des appareils

L'installation doit être conforme aux normes en vigueur dans le pays d'installation (NFC 15-100 pour la France).

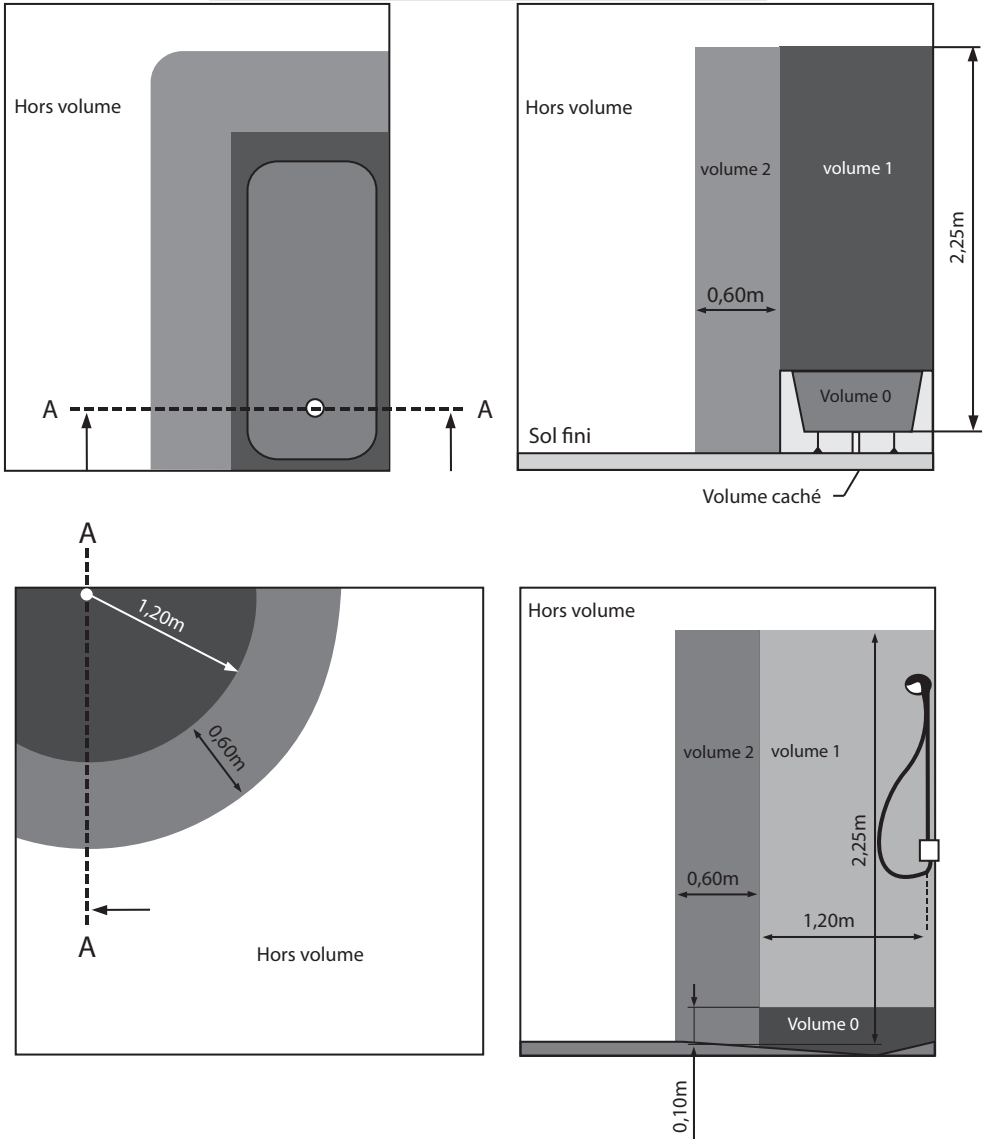

1

CARACTERISTIQUES

Référence	Puissance (W)	I (A)	H (mm)	L (mm)	Epaisseur avec Dossieret (mm)	Poids (kg)
M148117	1000/2000	8,7	230	343	135	2,9

Identification de l'appareil

Références	Caractéristiques					
	Puissance thermique			Consommation d'électricité auxiliaire		
	Puissance thermique nominale	Puissance thermique minimale (Indicative)	Puissance thermique maximale continue	À la puissance thermique nominale	À la puissance thermique minimale	En mode veille
	P_{nom}	P_{min}	$P_{max,c}$	$e_{l_{max}}$	$e_{l_{min}}$	$e_{l_{SB}}$
M148117	2	n.d.	2	0.000	0.000	0.000
Unité	kW	kW	kW	kW	kW	kW

- Cet appareil de chauffage électrique direct est destiné à assurer le chauffage rapide et ponctuel d'une salle de bains ou de locaux de faible volume.

- Cet appareil doit se placer à 1,80 m du sol minimum, et de façon à ce que la chaleur produite brasse un maximum de volume d'air.

- Ce soufflant est un appareil : Classe II,  IP24 (protégé contre les projections d'eau), et prévu pour être raccordé sur un réseau d'alimentation électrique 230 V - 50 Hz. Cet appareil est équipé d'une minuterie.-

2 INSTALLATION ET FIXATION

- Éviter le positionnement sous une fenêtre, derrière les rideaux, les portes, sous une bouche d'extraction d'air. Toutes les interventions sur l'appareil doivent être effectuées par un professionnel qualifié et agréé.

- Respecter impérativement les distances minimales d'installation au sol, aux parois, aux meubles, etc. (Fig. 2).

- **L'appareil doit être fixé sur son support, l'utilisation d'adhésifs pour fixer le support ou l'appareil est interdite.**

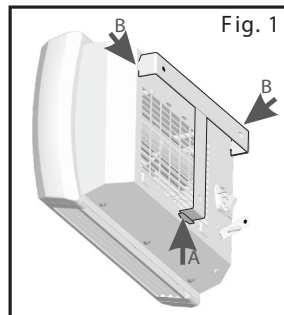

Montage :

- Décrocher le dossier à l'aide d'un outil (Fig.1 : déclipser la patte A et décrocher les pattes B).

- Le dossier doit être fixé au mur à l'aide de 3 vis Ø 5.5 maxi en s'assurant de l'orienter dans le bon sens (clips en bas- Fig.2).

- Respecter les distances de sécurité des Fig. 2 et 3.

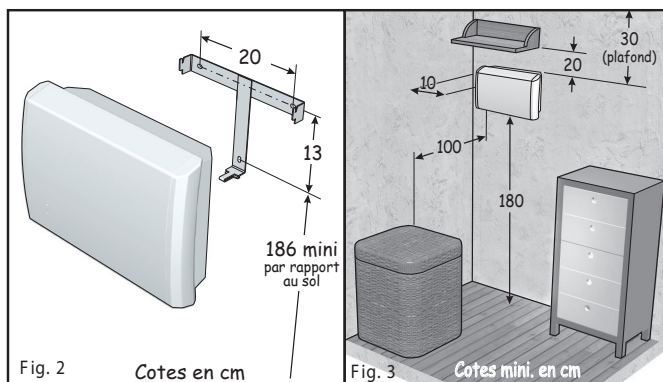

3 RACCORDEMENT ELECTRIQUE

- L'appareil doit être alimenté en 230 V 50 Hz.

- **Si le câble d'alimentation est endommagé, il doit être remplacé par le fabricant, son service après-vente ou une personne de qualification similaire afin d'éviter le danger.**

- Utiliser le câble souple monté d'origine et raccordé au réseau par l'intermédiaire d'une boîte de raccordement : **Fil marron = PHASE, fil bleu = NEUTRE.**

- Vérifier le serrage correct des fils dans les bornes de la boîte de raccordement mural.

- Veillez à bien dégager la zone de rotation de la minuterie à l'arrière de l'appareil de tout obstacle, notamment le cordon d'alimentation. Vérifiez aussi le passage de la ficelle.

4 SELECTION DE LA PUISSANCE

- Avant d'accrocher l'appareil sur le dosseret, il est possible de sélectionner la puissance de fonctionnement de l'appareil (1000W ou 2000W) en agissant sur l'interrupteur placé à l'arrière de l'appareil (Fig. 4).

- Il est possible de passer d'une puissance à l'autre à n'importe quel moment en agissant sur cet interrupteur.

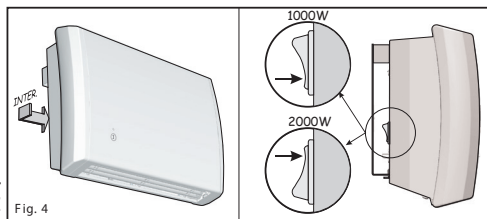

5 UTILISATION DE LA MINUTERIE

- Tirer la cordelette vers le bas pour enclencher la mise en marche de l'appareil avec la puissance sélectionnée précédemment (1000W ou 2000W).
- L'appareil se met en fonctionnement pour une durée de 15 minutes environ.
- L'arrêt se fait automatiquement.

6 AIDE AU DIAGNOSTIC

Le fonctionnement de l'appareil est protégé par une sécurité thermique à auto-maintien.

En cas de fonctionnement anormal :

- La sécurité thermique arrête le fonctionnement de l'appareil.
- Attendre la fin du fonctionnement de la minuterie.
- Vérifier que les grilles d'entrée d'air (arrière de l'appareil) ou de sortie d'air (façade) ne sont pas obstruées et nettoyer si besoin suivant les instructions du chapitre 7.
- Après 4 à 5 minutes suivant l'arrêt de la minuterie, remettre en marche l'appareil.
- Si le défaut persiste, contacter un réparateur agréé.
- Si la minuterie est bloquée, coupez l'alimentation de votre appareil au tableau électrique. Attendre que l'appareil refroidisse. Veillez à bien dégager la zone de rotation de la minuterie à l'arrière de l'appareil de tout obstacle, notamment le cordon d'alimentation. Vérifiez aussi le passage de la ficelle.
- Remettre l'alimentation et redémarrer l'appareil pour vérifier son fonctionnement.

7 PRECAUTION D'ENTRETIEN

A FAIRE UNE FOIS L'APPAREIL ETEINT ET FROID

- Pour conserver les performances de l'appareil, il est nécessaire d'effectuer régulièrement un dépoussiérage de l'intérieur de celui-ci en passant l'aspirateur sur les entrées et sorties d'air.
- Utilisez de préférence des produits nettoyant universels à base d'agents tensioactif (savon, etc...) et un chiffon type micro fibres. Pour un simple dépoussiérage, un chiffon suffit.
- **Ne jamais utiliser de produits abrasifs ou à base d'acétone qui risqueraient de détériorer le revêtement polyester de l'appareil.**

8

IDENTIFICATION DE VOTRE APPAREIL

IMPORTANT : LES CARACTÉRISTIQUES DE L'APPAREIL SONT INDICÉES SUR L'ÉTIQUETTE SIGNALÉTIQUE.



L'apposition de cette marque par le fabricant garantit que l'appareil respecte les directives communautaires européennes de sécurité (directive basse tension- DBT) de compatibilité électromagnétique (CEM), de limitation de substances dangereuses (ROHS) et d'écoconception applicable aux produits liés à l'énergie (ERP).

classe II



Appareil de classe 2 : signifie que l'appareil est à double isolation et ne doit donc pas être raccordé au conducteur de protection (fil de terre).

IP...

Indice de Protection de l'enveloppe de l'appareil contre la pénétration des corps solides et liquides



LES DÉCHETS ÉLECTRIQUES NE DOIVENT PAS ÊTRE JETÉS AVEC LES DÉCHETS MÉNAGERS. VEUILLEZ RECYCLER DANS LES CENTRES APPROPRIÉS.

L'étiquette signalétique est placée en bas et à droite (côté commande) de votre appareil, elle permet de l'identifier.

Elle est composée de :

- La référence complète de l'appareil et son indice de fabrication (rep.A) à préciser pour le SAV.
- Sa puissance en Watt (rep. B).
- Les certificats de conformités, adresse (rep. C-D-E).
- Le marquage CE (rep. F).
- N° du constructeur (rep X).

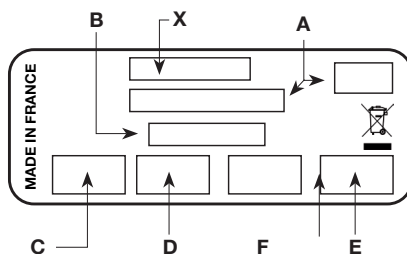

Notes :

A series of 20 horizontal dashed lines for writing notes.



SERVICE CLIENT :

service-client@muller-intuitiv.fr

www.muller-intuitiv.fr