

# Ixengo L 24V

- FR** Manuel d'installation
- EN** Installation instructions
- TR** Montaj kılavuzu
- FA** راهنمای نصب
- AR** دليل التركيب





# VERSION ORIGINALE DU MANUEL

## SOMMAIRE

<b>1. Consignes de sécurité</b>	<b>2</b>	<b>3. Installation</b>	<b>4</b>
1.1. Mise en garde - Instructions importantes de sécurité	2	3.1. Définition des cotes pour une ouverture vers l'intérieur - Fig. 4	4
1.2. Introduction	2	3.2. Définition des cotes pour une ouverture vers l'extérieur - Fig. 5	5
1.3. Vérifications préliminaires	3	3.3. Installation de la patte de fixation pilier	5
1.4. Prévention des risques	3	3.4. Installation de la patte de fixation vantail - Fig. 7	5
1.5. Installation électrique	3	<b>4. Raccordement électrique du moteur - Fig. 8</b>	<b>5</b>
1.6. Précautions vestimentaires	3	<b>5. Verrouillage/déverrouillage des moteurs</b>	<b>5</b>
1.7. Consignes de sécurité relatives à l'installation	3	<b>6. Réglage des fins de course - Fig. 11</b>	<b>5</b>
1.8. Réglementation	4	<b>7. Caractéristiques techniques</b>	<b>5</b>
1.9. Assistance	4		
<b>2. Description du produit</b>	<b>4</b>		
2.1. Composition du pack standard - Fig. 1	4		
2.2. Encombrement - Fig. 2	4		
2.3. Domaine d'application - Fig. 3	4		

## GÉNÉRALITÉS

### Consignes de sécurité

-  **Danger**  
Signale un danger entraînant immédiatement la mort ou des blessures graves.
-  **Avertissement**  
Signale un danger susceptible d'entraîner la mort ou des blessures graves.
-  **Précaution**  
Signale un danger susceptible d'entraîner des blessures légères ou moyennement graves.
-  **Attention**  
Signale un danger susceptible d'endommager ou de détruire le produit.

## 1. CONSIGNES DE SÉCURITÉ

### DANGER

La motorisation doit être installée et réglée par un installateur professionnel de la motorisation et de l'automatisation de l'habitat, conformément à la réglementation du pays dans lequel elle est mise en service.

Le non respect de ces instructions pourrait gravement blesser des personnes, par exemple écrasées par le portail.

### 1.1. Mise en garde - Instructions importantes de sécurité

#### AVERTISSEMENT

Il est important pour la sécurité des personnes de suivre toutes les instructions car une installation incorrecte peut entraîner des blessures graves. Conserver ces instructions.

L'installateur doit impérativement former tous les utilisateurs pour garantir une utilisation en toute sécurité de la motorisation conformément au manuel d'utilisation.

Le manuel d'utilisation et le manuel d'installation doivent être remis à l'utilisateur final. L'installateur doit explicitement expliquer à l'utilisateur final que l'installation, le réglage et la maintenance de la motorisation doivent être réalisés par un professionnel de la motorisation et de l'automatisation de l'habitat.

### 1.2. Introduction

#### 1.2.1. Informations importantes

Ce produit est un moteur pour des portails battants, en usage résidentiel. Pour être conforme à la norme EN 60335-2-103, ce produit doit être impérativement installé avec une armoire de commande Somfy. L'ensemble est désigné sous le nom de motorisation. Ces instructions ont notamment pour objectif de satisfaire les exigences de la dite norme et ainsi d'assurer la sécurité des biens et des personnes.

#### AVERTISSEMENT

Toute utilisation de ce produit hors du domaine d'application décrit dans cette notice est interdite (voir paragraphe «Domaine d'application» du manuel d'installation).

L'utilisation de tout accessoire ou de tout composant non préconisé par Somfy est interdit - la sécurité des personnes ne serait pas assurée.

Tout irrespect des instructions figurant dans cette notice exclut toute responsabilité et garantie de Somfy.

Si un doute apparaît lors de l'installation de la motorisation ou pour obtenir des informations complémentaires, consulter le site internet [www.somfy.com](http://www.somfy.com).

Ces instructions sont susceptibles d'être modifiées en cas d'évolution des normes ou de la motorisation.

## 1.3. Vérifications préliminaires

### 1.3.1. Environnement d'installation

#### ⚠ ATTENTION

- Ne pas projeter d'eau sur la motorisation.
- Ne pas installer la motorisation dans un milieu explosif.
- Vérifier que la plage de température marquée sur la motorisation est adaptée à l'emplacement.

### 1.3.2. État du portail à motoriser

Ne pas motoriser un portail en mauvais état ou mal installé.

Avant d'installer la motorisation, vérifier que :

- le portail est en bonne condition mécanique
- le portail est stable quelque soit sa position
- les structures supportant le portail permettent de fixer la motorisation solidement. Les renforcer si nécessaire.
- le portail se ferme et s'ouvre convenablement avec une force inférieure à 150 N.

## 1.4. Prévention des risques

#### ⚠ AVERTISSEMENT

### Prévention des risques - motorisation de portail battant à usage résidentiel

S'assurer que les zones dangereuses (écrasement, cisaillement, coincement) entre la partie entraînée et les parties fixes environnantes dues au mouvement d'ouverture de la partie entraînée sont évitées ou signalées sur l'installation.

Fixer à demeure les étiquettes de mise en garde contre l'écrasement à un endroit très visible ou près des dispositifs de commande fixes éventuels.

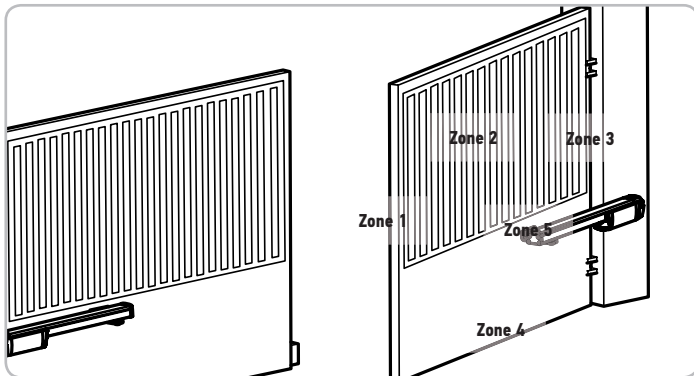

### Zones à risque : quelles mesures prendre pour les éliminer ?

RISQUES	SOLUTIONS
<b>ZONE 1</b> Risque d'écrasement à la fermeture	Détection d'obstacle intrinsèque à la motorisation. Valider impérativement que la détection d'obstacle est conforme à l'annexe A de la norme EN 12 453.  Dans le cas de fonctionnement à refermeture automatique installer des cellules photoélectriques, voir manuel d'installation de l'armoire de commande.
<b>ZONE 2</b> Risque de coupure et d'écrasement entre le vantail et d'éventuelles parties fixes attenantes	Détection d'obstacle intrinsèque à la motorisation. Valider impérativement que la détection d'obstacle est conforme à l'annexe A de la norme EN 12 453.  Protection par des distances de sécurité (voir figure 1)

RISQUES	SOLUTIONS
<b>ZONE 3</b> Risque d'écrasement avec une partie fixe attenante à l'ouverture	Détection d'obstacle intrinsèque à la motorisation. Valider impérativement que la détection d'obstacle est conforme à l'annexe A de la norme EN 12 453.  Protection mécanique (voir figure 2)  Supprimer tout jour de dimension $\geq 8$ mm ou $\leq 25$ mm
<b>ZONE 4</b> Risque de coincement entre les bords secondaires et les parties fixes attenantes	Détection d'obstacle intrinsèque à la motorisation. Valider impérativement que la détection d'obstacle est conforme à l'annexe A de la norme EN 12 453.  Supprimer tout jour $\geq 8$ mm ou $\leq 50$ mm
<b>ZONE 5</b> Risque d'écrasement entre le bout du vérin et le portail	Modifier les cotes d'implantation pour garantir un espace supérieur à 8 mm

Aucune protection n'est requise si le portail est à commande maintenue ou si la hauteur de la zone dangereuse est supérieure à 2,5 m par rapport au sol ou à tout autre niveau d'accès permanent.

Figure 1 - Distance de sécurité

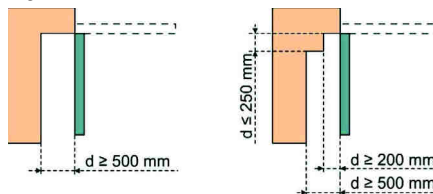
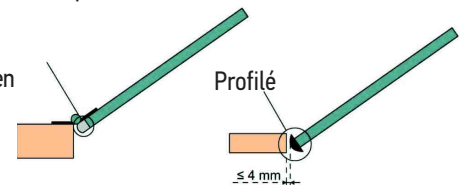

Figure 2 - Protection mécanique

Obturation déformable assurant une distance de sécurité de 25 mm en position comprimée



## 1.5. Installation électrique

Les câbles enterrés doivent être équipés d'une gaine de protection de diamètre suffisant pour passer le câble du moteur.

Pour les câbles non enterrés, utiliser un passe-câble qui supportera le passage des véhicules (réf. 2400484).

## 1.6. Précautions vestimentaires

Enlever tous bijoux (bracelet, chaîne ou autres) lors de l'installation.

Pour les opérations de manipulation, de perçage et de soudure, porter les protections adéquates (lunettes spéciales, gants, casque antibruit, etc.).

## 1.7. Consignes de sécurité relatives à l'installation

#### ⚠ DANGER

Ne pas raccorder la motorisation à une source d'alimentation (secteur, batterie ou solaire) avant d'avoir terminé l'installation.

#### ⚠ AVERTISSEMENT

Il est strictement interdit de modifier l'un des éléments fournis dans ce kit ou d'utiliser un élément additif non préconisé dans ce manuel.

Surveiller le portail en mouvement et maintenir les personnes éloignées jusqu'à ce que l'installation soit terminée.

Ne pas utiliser d'adhésifs pour fixer la motorisation.

## ⚠ AVERTISSEMENT

Faire attention en utilisant le dispositif de déverrouillage manuel. Le déverrouillage manuel peut entraîner un mouvement incontrôlé du portail.

Après installation, s'assurer que :

- le mécanisme est correctement réglé
- le dispositif de déverrouillage manuel fonctionne correctement

## 1.8. Réglementation

Somfy déclare que le produit décrit dans ces instructions lorsqu'il est utilisé conformément à ces instructions, est conforme aux exigences essentielles des Directives Européennes applicables et en particulier à la Directive Machine 2006/42/EC.

Le texte complet de la déclaration CE de conformité est disponible à l'adresse internet suivante : [www.somfy.com/ce](http://www.somfy.com/ce).

Antoine CREZE, Responsable réglementation, Cluses

## 1.9. Assistance

Vous rencontrez peut être des difficultés dans l'installation de votre motorisation ou des questions sans réponses.

N'hésitez pas à nous contacter, nos spécialistes sont à votre disposition pour vous répondre.

Internet : [www.somfy.com](http://www.somfy.com)

## 2. DESCRIPTION DU PRODUIT

### 2.1. Composition du pack standard - Fig. 1

Rep.	Quantité	Désignation
1	2	Moteur Ixengo L 24V
2	2	Patte de fixation pilier
3	2	Axe de liaison moteur patte de fixation pilier
4	2	Patte de fixation vantail
5	2	Rondelle et circlips
6	4	Clé de déverrouillage
	1	Armoire de commande

\* Le contenu peut varier selon les packs

### 2.2. Encombrement - Fig. 2

### 2.3. Domaine d'application - Fig. 3

Cette motorisation est prévue pour motoriser des portails battants à structure rigide (bois, métal, aluminium), des dimensions maximum suivantes :

Poids par vantail	400 kg	300 kg	170 kg
Largeur par vantail	2,6 m	3 m	4 m

#### Attention

⚠ Pour un vantail de grande taille (supérieur à 2 m) ou dans une zone ventée, Somfy préconise l'installation d'une serrure électrique.

ⓘ L'installation de butées au sol n'est pas obligatoire.

## 3. INSTALLATION

### 3.1. Définition des cotes pour une ouverture vers l'intérieur - Fig. 4

#### 3.1.1. Utilisation de l'application Access Fix&GO Pro

L'application «Access Fix&GO Pro» donne les informations pour installer correctement le moteur.

Les données de base sont :

- Un vantail de 50 mm d'épaisseur (si le vantail est plus épais, les données angle d'ouverture seront moindres)
- La largeur de pilier minimum est de 80 mm
- La valeur x est comprise entre -60 mm et 180 mm
- La largeur du vantail est comprise entre 950 mm et 4000 mm
- L'information du temps d'ouverture est donnée pour une ouverture à 90° à titre indicatif, le calcul a été réalisé en utilisant la vitesse maximum du moteur et sans ralentissements.
- L'information de la force de maintien en fermeture est donnée à titre indicatif et sur une échelle de 1 (force de maintien faible) à 7 (force de maintien importante).
- La position de la patte de fixation sur le pilier est donnée pour avoir le mouvement le plus fluide possible avec dans la mesure du possible A proche de B.

#### 3.1.2. Utilisation des tableaux de cotes

Rep.	Désignation
A-B	Cotes pour déterminer le point de fixation de la patte de fixation pilier ⓘ Préconisation A=B
X	Distance de l'axe du portail au bord du pilier
Z	Distance du bord du pilier à l'axe de rotation du moteur (longueur de la patte de fixation)
D	Distance du bord de la patte de fixation au bord intérieur du pilier
Y	Distance de l'axe du portail au bord intérieur du pilier
α°	Angle d'ouverture du portail

- 1) Définir l'angle d'ouverture α° souhaité.
- 2) Mesurer la cote X sur le portail.
- 3) Calculer  $B = Z + X$  (avec  $Z = 110$  mm pour patte de fixation standard).
- 4) Dans le tableau de cotes, définir la cote A en fonction de l'angle d'ouverture souhaité α° et de la cote B calculée.

#### Attention

⚠ Plus les valeurs A et B sont proches, plus le mouvement du portail est fluide.

⚠ Plus les valeurs A et B sont éloignées, moins le mouvement du portail est fluide et plus la force exercée sur le portail varie.

Plus la valeur B est grande, plus la force en fermeture est élevée.

ⓘ Pour augmenter la valeur de la cote B, utiliser une patte de fixation longue  $Z = 240$  mm (ref. 9019500)

#### Tableau de cotes pour utilisation de la patte standard 9019511 - Fig. 4a

#### Tableau de cotes pour utilisation de la patte réglable 9019503 - Fig. 4b

### 3.2. Définition des cotes pour une ouverture vers l'extérieur - Fig. 5

Rep.	Désignation
A-B	Cotes pour déterminer le point de fixation de la patte de fixation pilier

 **Attention**  
Ouverture à 90° au maximum.

### 3.3. Installation de la patte de fixation pilier

 Pour faciliter la prise de cotes, utilisez l'application Access Fix&GO Pro. Fixer la patte de fixation pilier en respectant la cote A définie (soit par l'application Access Fix&GO Pro soit par le tableau de cotes) :

- Patte à visser - Fig. 6a
- Patte à souder - Fig. 6b

### 3.4. Installation de la patte de fixation vantail - Fig. 7

- 1) Déverrouiller les moteurs.
- 2) Mettre le vérin sur la patte de fixation pilier.
- 3) Insérer l'axe de liaison moteur patte de fixation pilier.
- 4) Installer la patte de fixation vantail sur le vérin.
- 5) Fixer la patte de fixation vantail en s'assurant que le vérin est de niveau.

## 4. RACCORDEMENT ÉLECTRIQUE DU MOTEUR - FIG. 8

- 1) Raccorder les moteurs à l'armoire de commande.
- 2) Remettre les capots des moteurs (Fig. 9).

## 5. VERROUILLAGE/DÉVERROUILLAGE DES MOTEURS

En déverrouillant les moteurs, le portail peut être manoeuvré manuellement en cas de panne électrique (Fig. 10).

## 6. RÉGLAGE DES FINS DE COURSE - FIG. 11

 Cette opération doit être réalisée entre les étapes 1 et 2 de l'auto-apprentissage décrit dans le manuel d'installation de l'armoire de commande CONTROL BOX 3S.

- 1) Déverrouiller les moteurs.
- 2) Desserrer la vis et enlever l'embout supérieur au bout du moteur.
- 3) Faire coulisser et enlever la partie supérieure du moteur.
- 4) Portail fermé, déplacer le fin de course fermeture jusqu'à ce que la led s'allume pour indiquer qu'il est correctement positionné.
- 5) Visser le fin de course fermeture (ne pas utiliser un tournevis aimanté).
- 6) Portail ouvert, déplacer le fin de course ouverture jusqu'à ce que la led s'allume pour indiquer qu'il est correctement positionné.
- 7) Visser le fin de course ouverture (ne pas utiliser un tournevis aimanté).

 Si l'écoîçon est faible rendant impossible le réglage du fin de course ouverture, régler le fin de course en respectant la cote de A+B+15 mm. Cette cote donne une indication sur la position du fin de course ouverture à 90°. Si l'ouverture souhaitée n'est pas satisfaisante, bouger le fin de course ouverture dans un sens ou dans l'autre.

- 8) Remettre la partie supérieure du moteur en la faisant coulisser jusqu'à ce qu'elle bute sur la pièce plastique ou en l'emboîtant sur le dessus du moteur
- 9) Remettre puis visser l'embout supérieur au bout du moteur.
- 10) Verrouiller les moteurs.
- 11) Lancer l'auto-apprentissage (voir manuel d'installation de l'armoire de commande CONTROL BOX 3S).

## 7. CARACTÉRISTIQUES TECHNIQUES

Caractéristiques générales	
Alimentation	24 V
Puissance maxi consommée	40 W
Vitesse de rotation	3800 tr/min
Courant absorbé	1,5 A
Force de poussée et de traction	2000 N
Course utile	465 mm
Distance minimum en arrière du vantail	160 mm
Déport de gond maximum	183 mm
Vitesse de la tige	17 mm/s
Manoeuvre manuelle	Par clé individuelle
Usage	Intensif
Installation	Résidentiel / collectif
Température de fonctionnement	-20°C à +60°C
Indice de protection	IP44
Lubrification	Graisse permanente





# TRANSLATED VERSION OF THE MANUAL

## CONTENTS

<b>1. Safety instructions</b>	<b>2</b>	<b>3. Installation</b>	<b>4</b>
1.1. Caution - Important safety instructions	2	3.1. Defining the dimensions for inward opening - Fig. 4	4
1.2. Introduction	2	3.2. Defining the dimensions for outward opening - Fig. 5	5
1.3. Preliminary checks	3	3.3. Installing the pillar mounting bracket	5
1.4. Risk prevention	3	3.4. Installing the gate leaf mounting bracket - Fig. 7	5
1.5. Electrical installation	3	<b>4. Motor electrical connection - Fig. 8</b>	<b>5</b>
1.6. Clothing precautions	3	<b>5. Locking/unlocking the motors</b>	<b>5</b>
1.7. Safety instructions relating to installation	3	<b>6. Setting the end limits - Fig. 11</b>	<b>5</b>
1.8. Regulations	4	<b>7. Technical data</b>	<b>5</b>
1.9. Assistance	4		
<b>2. Product description</b>	<b>4</b>		
2.1. Composition of the standard pack - Fig. 1	4		
2.2. Dimensions - Fig. 2	4		
2.3. Field of application - Fig. 3	4		

## GENERAL INFORMATION

### Safety instructions

-  **Danger**  
Indicates a danger which may result in immediate death or serious injury.
-  **Warning**  
Indicates a danger which may result in death or serious injury.
-  **Precaution**  
Indicates a danger which may result in minor or moderate injury.
-  **Attention**  
Indicates a danger which may result in damage to or destruction of the product.

## 1. SAFETY INSTRUCTIONS

### DANGER

The motorisation must be installed and adjusted by a professional motorisation and home automation installer, in compliance with the regulations of the country in which it is to be used.

Failure to follow these instructions may result in serious injury, e.g. due to crushing by the door.

### 1.1. Caution - Important safety instructions

#### WARNING

For reasons of personal safety, it is important to follow all the instructions, as incorrect installation can lead to serious injury. Retain these instructions.

The installer must train all users to ensure that the motorisation is used safely in accordance with the user manual.

The user and installation manuals must be given to the end user. The installer must explain clearly to the user that installation, adjustment and maintenance of the motorisation must be performed by a professional motorisation and home automation installer.

## 1.2. Introduction

### 1.2.1. Important information

This product is a motor for hinged gates, for residential use. To ensure compliance with the standard EN 60335-2-103, this product must be installed with a Somfy control box. The assembly is together designated as a "motorisation". The main purpose of these instructions is to satisfy the requirements of the aforementioned standard and to ensure the safety of equipment and persons.

#### WARNING

Any use of this product outside the field of application described in these instructions is prohibited (see "Field of application" paragraph in the installation manual).

The use of any accessories or components not recommended by Somfy is prohibited, as personal safety cannot be guaranteed.

Any failure to comply with the instructions given in this guide shall exclude Somfy from all liability and invalidate the Somfy warranty.

In case of any doubts when installing the motorisation, or to obtain additional information, consult the website [www.somfy.com](http://www.somfy.com).

The instructions may be modified if and when there is a change to the standards or to the motorisation.

## 1.3. Preliminary checks

### 1.3.1. Installation environment

#### ⚠ ATTENTION

- Do not spray water onto the motorisation.
- Do not install the motorisation in an explosive environment.
- Check that the temperature range marked on the motorisation is suited to the installation location.

### 1.3.2. Condition of the gate to be motorised

Only motorise a gate which has been correctly installed and is in good working order.

Before installing the motorisation, check that:

- the gate is in good mechanical condition
- the gate is stable, irrespective of its position
- the structures supporting the gate allow the motorisation to be securely fixed. Strengthen these if necessary.
- the gate can be opened and closed properly using a force of less than 150 N.

## 1.4. Risk prevention

#### ⚠ WARNING

#### Risk prevention - motorisation of a hinged gate for residential use

Ensure that any danger zones (crushing, cutting, trapping) between the motorised part and the surrounding fixed elements caused by the opening movement of the motorised part are avoided or indicated on the installation.

Permanently affix the crushing warning labels near to any fixed control devices, and so that they are extremely visible to the user.

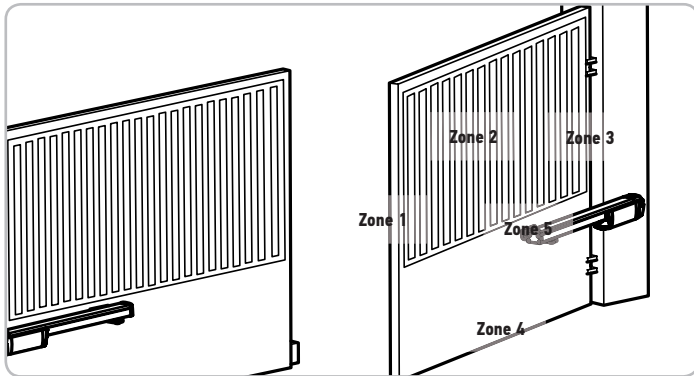

Risk zones: measures to be taken to eliminate risks.

RISK	SOLUTION
<b>ZONE 1</b> Risk of crushing during closing	Obstacle detection built into the motorisation. Obstacle detection must be confirmed as compliant with Appendix A of standard EN 12 453.  For operation with automatic closing, install photoelectric cells (see installation manual of the control box).
<b>ZONE 2</b> Risk of cutting and crushing between the gate leaf and any adjoining fixed parts	Obstacle detection built into the motorisation. Obstacle detection must be confirmed as compliant with Appendix A of standard EN 12 453.  Protection via safety distances (see figure 1)

RISK	SOLUTION
<b>ZONE 3</b> Risk of crushing with an adjoining fixed part upon opening	Obstacle detection built into the motorisation. Obstacle detection must be confirmed as compliant with Appendix A of standard EN 12 453.  Mechanical protection (see figure 2)  Eliminate any gap $\geq 8$ mm or $\leq 25$ mm
<b>ZONE 4</b> Risk of jamming between the secondary edges and the adjoining fixed parts	Obstacle detection built into the motorisation. Obstacle detection must be confirmed as compliant with Appendix A of standard EN 12 453.  Eliminate any gap $\geq 8$ mm or $\leq 50$ mm
<b>ZONE 5</b> Risk of crushing between the end of the cylinder and the gate	Alter the installation dimensions to ensure a space greater than 8 mm

No protection is required if the gate has continuous control or if the danger zone is more than 2.5 m above ground or any other permanent access level.

Figure 1 - Safety distance

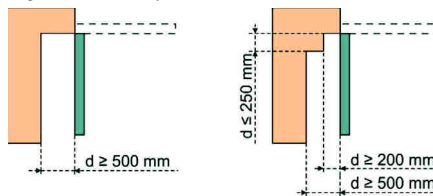
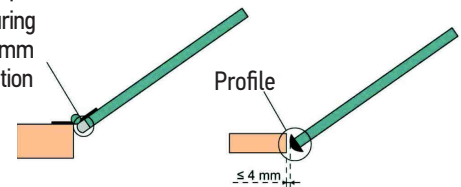

Figure 2 - Mechanical protection

Deformable cover ensuring a safety distance of 25 mm in the compressed position



## 1.5. Electrical installation

Underground cables must be equipped with a protective sheath with a sufficient diameter to contain the motor cable.

For overground cables, use a cable grommet that will withstand the weight of vehicles (ref. 2400484).

## 1.6. Clothing precautions

Take off any jewellery (bracelet, chain, etc.) during installation. For manoeuvring, drilling and welding operations, wear appropriate protection (special glasses, gloves, ear protection, etc.).

## 1.7. Safety instructions relating to installation

#### ⚠ DANGER

Do not connect the motorisation to a power source (mains, battery or solar) before installation is complete.

#### ⚠ WARNING

Modifying one of the elements provided in this kit or using an additional element not recommended in this manual is strictly prohibited.

Monitor the gate as it moves and keep people away from it until installation is complete.

Do not use adhesive to secure the motorisation.

**⚠ WARNING**

Take care when using the manual unlocking device. Manual unlocking may result in uncontrolled movement of the gate.

After installation, ensure that:

- the mechanism is correctly adjusted
- the manual unlocking device is operating correctly

**1.8.Regulations**

Somfy declares that the product described in these instructions, when used in accordance with these instructions, complies with the essential requirements of the applicable European directives and, in particular, with the Machinery Directive 2006/42/EC.

The full text of the EC declaration of conformity is available on the following website: [www.somfy.com/ce](http://www.somfy.com/ce).

Antoine CREZE, Head of Regulations, Cluses

**1.9.Assistance**

You may encounter difficulties or have questions when installing your motorisation.

Do not hesitate to contact us; our specialists are on hand to answer all your questions.

Internet: [www.somfy.com](http://www.somfy.com)

**2.PRODUCT DESCRIPTION****2.1.Composition of the standard pack - Fig. 1**

No.	Quantity	Description
1	2	Ixengo L 24V motorisation
2	2	Pillar mounting bracket
3	2	Pillar mounting bracket-motor connecting pin
4	2	Gate leaf mounting bracket
5	2	Washer and circlips
6	4	Unlocking key
	1	Control box

\* The contents may vary depending on the pack

**2.2.Dimensions - Fig. 2****2.3.Field of application - Fig. 3**

This motorisation is designed for motorising hinged gates with a rigid structure (wood, metal, aluminium), with the following maximum dimensions:

Weight per gate leaf	400 kg	300 kg	170 kg
Width per gate leaf	2.6 m	3 m	4 m

**Attention**

⚠ For a large gate leaf format (larger than 2 m) or in a windy area, Somfy recommends installing an electric lock.

ⓘ Installing stops on the ground is not mandatory.

**3.INSTALLATION****3.1.Defining the dimensions for inward opening - Fig. 4****3.1.1.Using the Access Fix&GO Pro**

The "Access Fix&GO Pro" application provides the information necessary to install the motor correctly.

The basic data are:

- A gate leaf 50 mm thick (if the gate leaf is thicker, the opening angle data will be reduced)
- The minimum width of the pillar is 80 mm
- The value x is between -60 mm and 180 mm
- The width of the gate leaf is between 950 mm and 4000 mm
- The opening time information is given for information purposes for a 90° opening; the calculation was made using the maximum motor speed with no slowing.
- The closure holding force information is given for information purposes on a scale of 1 (weak holding force) to 7 (strong holding force).
- The position of the mounting bracket on the pillar is given for the smoothest possible movement with A close to B where possible.

**3.1.2.Using the dimensions tables**

No.	Description
A-B	Dimension to determine the mounting point of the pillar mounting bracket ⓘ Recommendation A=B
X	Distance between the gate axis and the edge of the pillar
Z	Distance from the edge of the pillar to the motor's rotation axis (length of the mounting bracket)
D	Distance between the edge of the mounting bracket and the inside edge of the pillar
Y	Distance between the gate axis and the inside edge of the pillar
α°	Opening angle of the gate

- 1) Define the required opening angle α°.
- 2) Measure the dimension X on the gate.
- 3) Calculate B = Z + X (with Z = 110 mm for the standard mounting bracket).
- 4) In the table of dimensions, define the dimension A according to the required opening angle α° and the calculate dimension B.

**Attention**

⚠ Having similar values for A and B will ensure the gate's movement is more fluid.

As the values for A and B get further apart, the gate's movement becomes less fluid, and the force exerted on gate will vary more.

The higher the value B, the greater the force required for closing.

ⓘ To increase the value for dimension B, use a long mounting bracket where Z = 240 mm (ref. 9019500)

**Dimensions chart for use of the standard bracket 9019511 - Fig. 4a**

**Dimensions chart for use of the adjustable bracket 9019503 - Fig. 4b**



### 3.2. Defining the dimensions for outward opening - Fig. 5

No.	Description
A-B	Dimension to determine the mounting point of the pillar mounting bracket

 **Attention**  
Maximum opening 90°.

### 3.3. Installing the pillar mounting bracket

 To facilitate taking measurements, use the Access Fix&GO Pro application.

Fasten the pillar mounting bracket in compliance with dimension A defined (either by the Access Fix&GO Pro application or by the dimensions chart):

- Screw bracket - Fig. 6a
- Welded bracket - Fig. 6b

### 3.4. Installing the gate leaf mounting bracket - Fig. 7

- 1) Unlock the motors.
- 2) Fit the cylinder on the pillar mounting bracket.
- 3) Insert the pillar mounting bracket-motor connecting pin.
- 4) Install the gate leaf mounting bracket on the cylinder.
- 5) Secure the gate leaf mounting bracket, ensuring that the cylinder is correctly levelled.

## 4. MOTOR ELECTRICAL CONNECTION - FIG. 8

- 1) Connect the motors to the control box.
- 2) Refit the motor covers (Fig. 9).

## 5. LOCKING/UNLOCKING THE MOTORS

When unlocking the motors, the gate may be manoeuvred manually if there is an electrical fault (Fig. 10).

## 6. SETTING THE END LIMITS - FIG. 11

 This operation must be performed between steps 1 and 2 of the auto-programming process described in the installation manual of the CONTROL BOX 3S.

- 1) Unlock the motors.
- 2) Loosen the bolt and remove the upper end piece at the end of the motor.
- 3) Slide and remove the upper section of the motor.
- 4) With the gate closed, move the closing end limit until the LED is lit to indicate that it is correctly positioned.
- 5) Tighten the closing end limit (do not use a magnetic screwdriver).
- 6) With the gate open, move the opening end limit until the LED is lit to indicate that it is correctly positioned.
- 7) Tighten the opening end limit (do not use a magnetic screwdriver).

 If the spandrel is small making it impossible to adjust the opening end limit, adjust the end limit with dimension A+B+15 mm. This dimension gives an indication of the position of the opening end limit at 90°. If the desired opening is not satisfactory, move the opening end limit in one direction or the other.

- 8) Refit the upper section of the motor by sliding it until it hits the plastic part or by snapping it into place on top of the motor
- 9) Refit the upper end piece on the end of the motor and tighten.
- 10) Lock the motors.
- 11) Start the auto-programming process (see installation manual of the CONTROL BOX 3S).

## 7. TECHNICAL DATA

General specifications	
Power supply	24 V
Max. power consumption	40 W
Rotation speed	3800 rpm
Power consumption	1.5 A
Traction and pushing force	2000 N
Working stroke	465 mm
Minimum distance behind the gate	160 mm
Maximum hinge offset	183 mm
Rod speed	17 mm/s
Manual manoeuvring	Using an individual key
Use	Intensive
Installation	residential/collective
Operating temperature	-20°C to +60°C
Index protection rating	IP44
Lubrication	Permanent grease





# KILAVUZUN TERCÜME EDİLMİŞ VERSİYONU

## İÇİNDEKİLER

<b>1. Güvenlik talimatları</b>	<b>2</b>	<b>3. Montaj</b>	<b>4</b>
1.1. Dikkat - Önemli güvenlik talimatları	2	3.1. İçeri doğru açılma için belirlenen ölçüler - Şekil 4	4
1.2. Giriş	2	3.2. Dışarı doğru açılma için belirlenen ölçüler - Şekil 5	5
1.3. Ön kontroller	3	3.3. Sütun sabitleme ayağının montajı	5
1.4. Risklerin önlenmesi	3	3.4. Kapı sabitleme ayağının montajı - Şekil 7	5
1.5. Elektrik montajı	3	<b>4. Motorun elektriksel bağlantısı - Şekil 8</b>	<b>5</b>
1.6. Giysilerle ilgili önlemler	3	<b>5. Motorların kilitlemesi/kilidinin açılması</b>	<b>5</b>
1.7. Montajla ilgili güvenlik talimatları	3	<b>6. Hareket mesafesi sonlarının ayarlanması - Şekil 11</b>	<b>5</b>
1.8. Yönetmelik	4	<b>7. Teknik özellikler</b>	<b>5</b>
1.9. Destek	4		
<b>2. Ürün tanımı</b>	<b>4</b>		
2.1. Standart paket içeriği - Şekil 1	4		
2.2. Ölçüler - Şekil 2	4		
2.3. Uygulama alanı - Şekil 3	4		

## GENEL BİLGİLER

### Güvenlik talimatları

-  **Danger (tehlike)**  
*Ani ölüme veya ağır yaralanmalara neden olabilecek bir tehlikenin varlığını haber verir.*
-  **Uyarı**  
*Ölüme veya ağır yaralanmalara neden olabilecek bir durumu işaret eder.*
-  **Önlem**  
*Hafif veya orta ağır yaralanmalara neden olabilecek bir durumu işaret eder.*
-  **Dikkat**  
*Üründe hasara veya tamamen tahrip olmaya yol açabilecek bir tehlikeyi işaret eder.*

## 1. GÜVENLİK TALİMATLARI

### DANGER (TEHLİKE)

Bu mekanizmanın montajı, bu tür mekanizmalar ve ev otomasyonu konusunda uzman bir tesisatçı tarafından ve ürünün kullanımına sunulduğu ülkede yürürlükte olan yönetmeliklere uygun olarak gerçekleştirilmelidir.

Bu talimatlara uyulmaması halinde kişilerin ağır yaralanmalarına yol açabilecek sonuçlar, örneğin kapıya sıkışarak ezilme gibi durumların doğması mümkündür.

### 1.1. Dikkat - Önemli güvenlik talimatları

#### UYARI

Kişilerin güvenliği için tüm bu talimatlara harfiyen uyulması çok önemlidir çünkü yanlış bir montaj ciddi yaralanmalara yol açabilir. Bu talimatları muhafaza ediniz.

Tesisatçı, motorların emniyet içinde çalışmasını güvence altına almak amacıyla, kullanım kılavuzunda belirtilen talimatlara uygun şekilde tüm kullanacak olanları bilgilendirmek ve kullanımını öğretmekle yükümlüdür.

Kullanım kılavuzu ve montaj kılavuzu mutlaka son kullanıcıya teslim edilmelidir. Tesisatçı, son kullanıcıya açık ve belirgin şekilde, motor ve düzeneklerinin montajının, ayar ve bakımının ev otomasyonu, motor ve düzenekleri konularında uzman biri tarafından gerçekleştirilmesi gerektiğini anlatmakla yükümlüdür.

### 1.2. Giriş

#### 1.2.1. Önemli bilgiler

Bu ürün, kanatlı kapılar için konutlarda kullanıma yönelik bir motordur. EN 60335-2-103 normuna uygun olabilmesi için bu ürünün zorunlu olarak bir Somfy kumanda kabiniyle birlikte kurulması gerekir. Böylece oluşturulan grup motor ve düzenekleri adı ile anılmaktadır. Bu talimatların amacı hem sözü edilen normun getirdiği şartları karşılamak, hem de kişilerin ve eşyaların güvenliğini sağlamaktır.

#### UYARI

Bu ürünün bu kılavuzda belirtilen kullanım alanı dışında herhangi bir şekilde kullanılması yasaktır (montaj kılavuzundaki «Uygulama alanı» paragrafına bakınız).

Somfy tarafından onaylanmamış aksesuar veya parçaların kullanımını yasaktır. Aksi halde kişilerin güvenliği garanti edilemez.

Bu kullanım kılavuzunda yer alan talimatlara uyulmaması durumunda garanti geçersiz olacak ve Somfy herhangi bir sorumluluk kabul etmeyecektir.

Bu mekanizmanın montajı sırasında bir tereddüt oluşursa veya daha fazla bilgi isterseniz [www.somfy.com](http://www.somfy.com) adresindeki internet sitesini ziyaret edebilirsiniz.

Normlarda veya motorlardaki gelişmelere göre bu talimatlarda değişikliğe gidilmesi mümkündür.

## 1.3. Ön kontroller

### 1.3.1. Montaj ortamı

#### ⚠ DİKKAT

Mekanizmanın üzerine su püskürtmeyiniz.

Mekanizmayı patlayabilir malzemelerin bulunduğu bir ortama monte etmeyiniz.

Motor bölümü üzerinde belirtilen sıcaklık aralığının ortama uygun olduğunu kontrol ediniz.

### 1.3.2. Mekanizmanın monte edileceği kapının durumu

Kötü durumdaki veya hatalı monte edilmiş bir kapiya motor monte etmeyiniz.

Mekanizmayı monte etmeden önce aşağıdaki kontrolleri gerçekleştiriniz:

- kapı mekanik bakımdan iyi durumda olmalıdır
- hangi konumda olursa olsun kapı kesinlikle stabil olmalıdır
- kapiya destek olan yapılar, mekanizmanın sağlam bir biçimde sabitlenmesine olanak sağlar. Gerekirse bu yapıları güçlendiriniz.
- Kapı, 150 N'den daha düşük bir kuvvet uygulamasıyla kolayca kapanır ve açılır.

## 1.4. Risklerin önlenmesi

#### ⚠ UYARI

**Risklerin önlenmesi - kanatlı kapılar için konutlarda kullanıma yönelik motor**

Montaj sırasında, açılma eyleminin gerçekleşmesi için harekete geçirilmesi gereken parçalar ile çevresindeki hareket etmeyen parçalar arasında kalan tehlikeli bölgelerin (ezme, makaslama, sıkıştırma) olabildiğince azaltıldığından veya parçalar harekete geçtiğinde bir uyarının yayınlanmasının sağlandığından emin olunuz.

Ezilmeye karşı uyarı etiketlerini görünen bir yere veya herhangi bir sabit kumanda cihazının yakınında çıkarılmayacak şekilde sabitleyiniz.

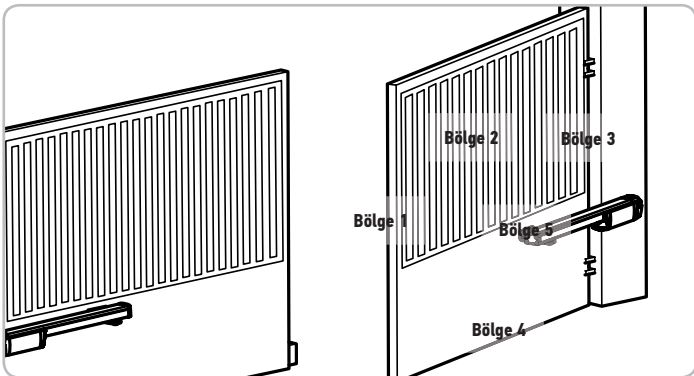

**Riskli bölgeler: onları engellemek için hangi önlemlerin alınması gerekir?**

RİSKLER	ÇÖZÜMLER
BÖLGE 1 Kapanma sırasında ezilme riski	Motorla ilgili bir içsel engelin algılanması. Engel algılamanın EN 12 453 normundaki ek A'ya uygun olduğunu zorunlu olarak onaylayınız. Otomatik geri kapanmalı modda çalışma halinde fotoseller monte ediniz, bakınız kumanda kabini montaj kılavuzu.
BÖLGE 2 Kapı ile onun erişim bölgesi içinde kalan olası sabit parçalar arasında ezilme ve kesilme riski	Motorla ilgili bir içsel engelin algılanması. Engel algılamanın EN 12 453 normundaki ek A'ya uygun olduğunu zorunlu olarak onaylayınız. Güvenlik mesafelerinin sağladığı koruma (bakınız şekil 1)

RİSKLER	ÇÖZÜMLER
BÖLGE 3 Açılma sırasında hareketli parça ile yakındaki sabit bir kenar arasında kalarak ezilme riski	Motorla ilgili bir içsel engelin algılanması. Engel algılamanın EN 12 453 normundaki ek A'ya uygun olduğunu zorunlu olarak onaylayınız. Mekanik koruma (bakınız şekil 2) Boyutu $\geq 8$ mm veya $\leq 25$ mm olan tüm boşlukları gideriniz
BÖLGE 4 İkincil kenarlar ile erişim bölgesi içinde kalan sabit parçalar arasında sıkışma riski	Motorla ilgili bir içsel engelin algılanması. Engel algılamanın EN 12 453 normundaki ek A'ya uygun olduğunu zorunlu olarak onaylayınız. $\geq 8$ mm veya $\leq 50$ mm değerleri arasındaki tüm boşlukları gideriniz
BÖLGE 5 Silindirik ucu ile kapı arasında sıkışma riski	8 mm'den daha büyük bir alan sağlamak için montaj ölçülerini değiştiriniz

Kapı sürekli basma gereken bir kumanda ile kontrol ediliyorsa veya tehlikeli bölgenin zeminden veya sürekli erişim sağlayan küçük kapıdan yüksekliği 2,5 m'den fazla ise herhangi bir önleme gerek yoktur.

Şekil 1 - Güvenlik mesafesi

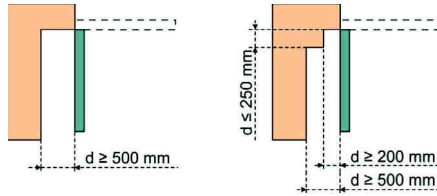

Şekil 2 - Mekanik koruma

Sıkışmış konumda 25 mm'lik bir koruma alanı sağlayan esnek bir kapama düzeniği

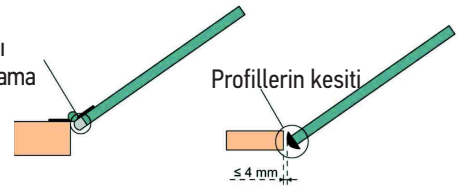

## 1.5. Elektrik montajı

Zemin altına düşen kabloların, motor kablolarının rahatlıkla geçirebilmeleri için yeterli çapta bir koruyucu kılıfı donatılmış olmaları gerekir.

Zemin altına düşmeyen kablolar için ise araçların geçişinden etkilenmeyecek bir kablo koruyucunun kullanılması zorunludur (ref. 2400484).

## 1.6. Giysilerle ilgili önlemler

Montaj sırasında tüm takıların (bilezik, kolye veya diğerleri) çıkarılması gerekir.

Montaj sırasında delik açma, kaynaklama veya benzeri işlemler yapılırken gerekli koruma önlemlerini (özel gözlükler, koruyucu eldiven, gürültü önleyici kask vb.) mutlaka alınız.

## 1.7. Montajla ilgili güvenlik talimatları

#### ⚠ DANGER (TEHLİKE)

Montaj bitmeden önce mekanizmayı herhangi bir besleme kaynağına (şebeke elektriği, akü, güneş paneli) bağlamayınız.

#### ⚠ UYARI

Bu kit ile birlikte verilmiş olan parçalarda herhangi bir şekilde değişiklik yapılması veya bu montaj kılavuzunda yer almayan ilave bir elemanın kullanılması kesinlikle yasaktır.

Hareket halindeyken kapiyu sürekli izleyiniz ve montaj tamamlanmaya kadar diğer şahısların kapının uzağında kalmasını sağlayınız.

Mekanizmayı tespitlemek için hiçbir şekilde yapııştırıcı kullanmayınız.

**UYARI**

Manuel kilit açma aletini kullanırken dikkatli olunuz. Kilidin manuel olarak açılması, kapının kontrolsüz şekilde hareket etmesine neden olabilir.

Montaj sonrasında aşağıdaki kontrolleri yapınız:

- mekanizmanın gereken şekilde ayarlanmış olduğu
- manuel kilit açma tertibatının düzgün şekilde çalıştığı

**1.8. Yönetmelik**

Somfy, bu kullanım kılavuzunda tanımlanmış olan ürünün, yine bu kullanım kılavuzunda tanımlanan koşullara uygun şekilde kullanılıyor olması halinde, konuyla ilgili Avrupa Birliği direktiflerinin temel zorunluluklarına ve özellikle de 2006/42/EC tarih ve sayılı Makineler Direktifine uygun olduğunu beyan eder.

Avrupa Birliği (CE) uygunluk açıklamasının tam metnine aşağıdaki adresten ulaşılabilir: [www.somfy.com/ce](http://www.somfy.com/ce).

Antoine CREZE, Yönetmeliğe bağlı düzenlemeler sorumlusu, Cluses

**1.9. Destek**

Mekanizmanın montajı sırasında bazı zorluklarla karşılaşabilirsiniz veya cevapsız kalan bazı sorularınız olabilir.

Bize başvurmakta tereddüt etmeyiniz, uzmanlarımız cevaplandırmak için her türden sorularınızı beklemektedir.

İnternet: [www.somfy.com](http://www.somfy.com)

**2. ÜRÜN TANIMI****2.1. Standart paket içeriği - Şekil 1**

İşaret	Miktar	Tanım
1	2	Ixengo L 24V motor
2	2	Sütun sabitleme ayağı
3	2	Motor-sütun sabitleme ayağı bağlantı aksı
4	2	Kapı sabitleme ayağı
5	2	Rondela ve segmanlar
6	4	Kilit açma anahtarı
	1	Kumanda kabini

\* İçerik kitlerin paketlerine göre değişiklik gösterebilir

**2.2. Ölçüler - Şekil 2****2.3. Uygulama alanı - Şekil 3**

Bu motor, aşağıda belirtilen maksimum boyutlarda sert malzemeden (ahşap, metal, alüminyum) üretilmiş kanatlı kapılar için öngörülmüştür:

Kapı ağırlığı	400 kg	300 kg	170 kg
Kapı genişliği	2,6 m	3 m	4 m

**Dikkat**

△ Büyük ebatta (2 m'den büyük) veya rüzgarlı bir bölgedeki bir kapı için Somfy, elektrikli bir kilit takılmasını önerir.

ⓘ Zemine hareket mesafesi sınır dayanağı monte edilmesi zorunlu değildir.

**3. MONTAJ****3.1. İçeri doğru açılma için belirlenen ölçüler - Şekil 4****3.1.1. Access Fix&GO Pro uygulamasının kullanılması**

«Access Fix&GO Pro» uygulaması motorun uygun şekilde monte edilmesi için gereken bilgileri sağlar.

Temel veriler:

- Kanatları 50 mm kalınlığında olan bir kapı (kanatların kalınlığının daha yüksek olması halinde, verilmiş olan açılma açısı değerlerinde azalma olur)
- Minimum sütun genişliği değeri 80 mm'dir
- X değeri ise -60 mm ile 180 mm arasında olmalıdır
- Kapının genişliği 950 mm ile 4000 mm arasında olmalıdır
- 90° açı için verilmiş olan açılma süresi değeri sadece bilgilendirme amaçlıdır, hesaplama motorun maksimum hızına ve herhangi bir yavaşlama olmadığına göre yapılmıştır.
- Kapanma sırasında kavrama kuvveti değeri sadece bilgilendirme amaçlıdır ve 1'den (zayıf kavrama kuvveti) 7'ye (güçlü kavrama kuvveti) kadar olan bir skalaya göre saptanmıştır.
- Tespitleme ayağının sütun üzerindeki konumu, A'nın B'ye olabileceği şekilde yakın ve hareketinin de en akıcı şekilde gerçekleşeceği şekle göre belirlenmiştir.

**3.1.2. Ölçüler tablosunun kullanımı**

İşaret	Tanım
A-B	Sütun sabitleme ayağı sabitleme noktasını belirlemek için ölçüler ⓘ Öngörülen A=B
X	Kapı aksından sütun kenarına kadar olan mesafe
Z	Sütun kenarından motor dönme aksına kadar olan mesafe (sabitleme ayağının uzunluğu)
D	Tespitleme ayağının kenarından sütunun iç kenarına kadar olan mesafe
Y	Kapı aksından sütun iç kenarına kadar olan mesafe
α°	Kapının açılma açısı

1) İsteddiğiniz açılma açısını α° belirleyiniz.

2) Kapı üzerinde X ebadını ölçünüz.

3)  $B = Z + X$  hesaplayınız (standart sabitleme ayağı için  $Z = 110$  mm).

4) Ölçü tablosunda A ebadını, istediğiniz açılma açısı α° ve hesaplanan B ebadına göre belirleyiniz.

**Dikkat**

A ve B'nin değerleri ne kadar yakınsa kapının hareketi o kadar seridir.



A ve B'nin değerleri ne kadar uzaksa kapının hareketi o kadar az seridir ve kapı üzerine uygulanan güç o kadar değişir.

B değeri ne kadar büyükse kapanma sırasındaki güç o kadar yüküktür.



B ölçüsünün değerini arttırmak için uzun bir sabitleme ayağı  $Z = 240$  mm (ref. 9019500) kullanınız

**Standart 9019511 sabitleme ayağının kullanımı için ölçüler tablosu - Şekil 4a****Ayarlanabilir 9019503 sabitleme ayağının kullanımı için ölçüler tablosu - Şekil 4b**

### 3.2. Dışarı doğru açılma için belirlenen ölçüler - Şekil 5

İşaret	Tanım
A-B	Sütun sabitleme ayağı sabitleme noktasını belirlemek için ölçüler

**Dikkat**  
Maksimum 90° açılma.

### 3.3. Sütun sabitleme ayağının montajı

**i** Mesafe ölçümlerinin kolaylaşmasını sağlamak için Access Fix&GO Pro uygulamasını kullanınız.

Belirtilen (ya Access Fix&GO Pro uygulaması ile tanımlanmış olan veya mesafeler tablosuna göre tespit edilmiş) olan A mesafesine göre tespitleme ayağını sabitleyiniz:

- Vidalanacak ayak - Şekil 6a
- Kaynaklanacak ayak - Şekil 6b

### 3.4. Kapı sabitleme ayağının montajı - Şekil 7

- 1) Motorların kilidini açınız.
- 2) Silindiri sütun sabitleme ayağının üzerine koyunuz.
- 3) Motor-sütun sabitleme ayağı bağlantı aksını takınız.
- 4) Kapı sabitleme ayağını, silindirin üzerine yerleştiriniz.
- 5) Silindirin düz olduğundan emin olarak kapı sabitleme ayağını sabitleyiniz.

## 4. MOTORUN ELEKTRİKSEL BAĞLANTISI - ŞEKİL 8

- 1) Motorların kumanda kabineye bağlantılarını yapınız.
- 2) Motor muhafazalarını yerlerine takınız (Şekil 9).

## 5. MOTORLARIN KİLİTLENMESİ/KİLİDİNİN AÇILMASI

Elektrik arızası durumunda motorların kilidi açılarak kapı manuel olarak hareket ettirilebilir (Şekil 10).

## 6. HAREKET MESAFESİ SONLARININ AYARLANMASI - ŞEKİL 11

**i** Bu işlemin, otomatik öğretim işleminin 1. ve 2. aşamaları arasında ve CONTROL BOX 3S kumanda kabineye montaj kılavuzunda belirtilen şekilde gerçekleştirilmesi zorunludur.

- 1) Motorların kilidini açınız.
- 2) Vidayı gevşetin ve motor uç kısmı kapağını çıkarınız.
- 3) Motor üst kısmını kaydırarak çıkarınız.
- 4) Kapı kapalı durumdayken, kapanma hareket sonu belirleyicisini, uygun şekilde konumlandırılmış olduğunu belirten LED ışığı yanınca kadar hareket ettiriniz.
- 5) Kapanma hareket sonu belirleyicisini vidalayınız (bu işlem sırasında manyetik etkili bir tornavida kullanmayınız).
- 6) Kapı açık durumdayken, açılma hareket sonu belirleyicisini, uygun şekilde konumlandırılmış olduğunu belirten LED ışığı yanınca kadar hareket ettiriniz.
- 7) Açılma hareket sonu belirleyicisini vidalayınız (bu işlem sırasında manyetik etkili bir tornavida kullanmayınız).

**i** Köşeye rastlayan boşluğun, açılma hareket sonu belirleyicisinin ayarlanmasına imkan bırakmayacak kadar dar olması halinde hareket sonu belirleyicisini, A+B+15 mm değerlerine uygun şekilde ayarlayınız. Bu mesafe değeri, 90° açılım durumuna uygun olarak açılma hareket sonu belirleyicisinin konumunu vermektedir. Açılımın istenilen şekilde olmaması halinde açılma hareket sonu belirleyicisinin konumunu bir yöne veya aksine doğru değiştiriniz.

- 8) Motorun üst kısmını plastik durdurucu parçaya dayanıncaya kadar kaydırarak

veya motorun üstüne oturmasını sağlayarak takınız

- 9) Motor uç kısmı kapağını yerleştiriniz ve ardından vidalayınız.
- 10) Motorları kilitleyiniz.
- 11) Otomatik öğretim işlemini başlatınız (bakınız CONTROL BOX 3S kumanda kabini montaj kılavuzu).

## 7. TEKNİK ÖZELLİKLER

Genel özellikler	
Besleme	24 V
Maksimum tüketilen güç	40 W
Dönme hızı	3800 dev/dak
Çekilen akım	1,5 A
İtme ve çekme gücü	2000 N
Gerekli strok	465 mm
Kapının arkasındaki minimum mesafe	160 mm
Maksimum menteşe açılması	183 mm
Çubuk hızı	17 mm/sn
Manuel hareket	Münferit anahtar ile
Kullanım	Yoğun
Montaj	Konut / toplu kullanım
Çalışma sıcaklığı	-20°C - +60°C
Koruma endisi	IP44
Yağlama	Kalıcı gres

## ۷- مشخصات فنی

مشخصات کلی	
تغذیه	۲۴ ولت
حداکثر توان مصرفی	۴۰ وات
سرعت چرخش	۳۸۰۰ دور در دقیقه
جریان مصرفی	۱,۵ آمپر
نیروی فشار و کشش	۲۰۰۰ نیوتن
مسیر لازم	۴۶۵ میلیمتر
فاصله حداقل در پشت لنگه درب	۱۶۰ میلیمتر
حداکثر جابه‌ی محوری	۱۸۳ میلیمتر
سرعت میله	۱۷ میلیمتر/ثانیه
حرکت دستی	توسط کلید مجزا
استفاده	مکرر
نصب	آپارتمان / مجتمع مسکونی
دمای کاری موتور	-20°C تا +60°C
کلاس حفاظتی	IP44
روغنکاری	گریس بادوام

## ۳-۲ تعریف اندازه‌ها برای باز شدن به سمت خارج- شکل 5

ردیف.	عملکرد
A-B	اندازه‌ها برای تعیین نقطه نصب زبانه ستون



توجه  
حداکثر مقدار باز شدن حداکثر ۹۰ درجه.

## ۳-۳ نصب زبانه نصب ستون

برای تسهیل در اندازه‌گیری مقادیر، از عملکرد *Access Fix&GO Pro* استفاده کنید. زبانه نصب ستون را با رعایت اندازه تعیین شده تثبیت کنید (یا به وسیله عملکرد *Access Fix&GO Pro* یا از طریق جدول اندازه‌ها):  
- زبانه قابل پیچ شدن - شکل 6a  
- زبانه قابل جوشکاری - شکل 6b

## ۳-۴ نصب زبانه نصب لنگه درب - شکل 7

- موتورها را فعال کنید.
- جک را روی زبانه نصب ستون قرار دهید.
- محور ارتباط موتور در زبانه نصب ستون وارد کنید.
- جک را روی زبانه نصب ستون نصب کنید.
- با اطمینان از تراز بودن جک، زبانه نصب را روی لنگه درب تثبیت کنید.

## ۴- اتصالات الکتریکی موتور - شکل 8

- موتورها را به جعبه‌های کنترل متصل کنید.
- روکش‌های موتور را نصب کنید (شکل 9).

## ۵- قفل کردن/غیر فعال کردن قفل موتورها

با فعال کردن موتورها، درب می‌تواند در صورت قطع برق به صورت دستی جابه‌جا شود (شکل 10).

## ۶- تنظیم انتهای حرکت‌ها - شکل 11

این عملیات باید بین مراحل ۱ و ۲ برنامه ریزی خودکار که در راهنمای نصب جعبه کنترل *CONTROL BOX 3S* تشریح شده است، انجام شود.

- موتورها را فعال کنید.
- پیچ را باز کنید و درپوش بالایی انتهای موتور را بردارید.
- سر بدهید و قسمت بالایی موتور را بردارید.
- در حالی که لنگه درب بسته است، انتهای حرکت بسته شدن را جابه‌جا کنید تا جایی که چراغ LED برای نشان دادن قرار گیری صحیح آن روشن شود.
- انتهای حرکت بسته شدن را پیچ کنید (از پیچ گوشت بیا سر آهنربایی استفاده نکنید).
- در حالی که لنگه درب باز است، انتهای حرکت باز شدن را جابه‌جا کنید تا جایی که چراغ LED برای نشان دادن قرار گیری صحیح آن روشن شود.
- انتهای حرکت باز شدن را پیچ کنید (از پیچ گوشت بیا سر آهنربایی استفاده نکنید).

اگر دهانه طوری کوچک است که تنظیم انتهای حرکت باز شدن را غیرممکن می‌سازد، انتهای حرکت را با رعایت اندازه  $15+B+A$  میلیمتر تنظیم کنید. این اندازه برای موقعیت انتهای حرکت باز شدن در زاویه ۹۰ درجه است. اگر مقدار باز شدن قابل قبول نیست، انتهای حرکت باز شدن را از یک جهت به سمت دیگر جابه‌جا کنید.

- قسمت بالایی موتور را با سر دادن آن تا توقف بر روی قطعه پلاستیکی یا درگیر کردن روی قسمت رویی موتور مجدداً تنظیم کنید.
- درپوش بالایی موتور تنظیم و سپس پیچ کنید.
- موتورها را غیرفعال کنید.
- برنامه ریزی خودکار را اجرا کنید (به راهنمای نصب جعبه کنترل *CONTROL BOX 3S* رجوع کنید).

## ! هشدار

## ۳- نصب

هنگام استفاده از تجهیزات خلاص کن دستی مراقب باشید. فعال کردن دستی می تواند حرکت کنترل نشده درب را به همراه داشته باشد.

بعد از نصب، اطمینان حاصل کنید که:

- مکانیزم به درستی تنظیم شده است
- تجهیزات خلاص کن دستی به خوبی کار می کند

## ۸-۱ مقررات

## ۳-۱-۱ تعریف اندازه ها برای باز شدن به سمت داخل - شکل 4

## ۳-۱-۱ استفاده از عملکرد Access Fix&amp;GO Pro

عملکرد «Access Fix&GO Pro» اطلاعات برای نصب صحیح موتور را ارائه می دهد.

داده های پایه به شرح زیر است:

- یک لنگه درب با ضخامت ۵۰ سانتیمتر (اگر لنگه درب ضخیم تر باشد، داده های زاویه باز شدن کمتر می شوند)
- حداقل عرض ستون ۸۰ میلیمتر است
- مقدار X بین ۶۰ میلیمتر و ۱۸۰ میلیمتر است
- عرض لنگه درب بین ۹۵۰ میلیمتر و ۴۰۰۰ میلیمتر است
- اطلاعات زمان باز شدن به عنوان نمونه ۹۰ درجه داده شده، محاسبه با استفاده از سرعت حداکثر موتور و بدون کاهش سرعت است.
- اطلاعات نیروی نگهداری در بسته شدن به عنوان نمونه و با مقیاس ۱ (نیروی نگهداری ضعیف) تا ۷ (نیروی نگهداری قوی) داده شده است.
- موقعیت زبانه نصب بر روی ستون به این منظور داده شده است تا امکان حرکت هر چه روان تر و نزدیک ترین فاصله A تا B است.

## ۳-۱-۲ استفاده از جدول اندازه ها

ردیف.	عملکرد
A-B	اندازه ها برای تعیین نقطه نصب زبانه ستون توصیه $A=B$ (i)
X	فاصله محور درب تا لبه ستون
Z	فاصله لبه ستون تا محور گردش موتور (طول زبانه نصب)
D	فاصله لبه زبانه نصب تا لبه داخلی ستون
Y	فاصله محور درب تا لبه داخلی ستون
$\alpha^\circ$	زاویه باز شدن درب

(۱) زاویه باز شدن  $\alpha^\circ$  دلخواه را تعیین کنید.

(۲) مقدار X را روی درب اندازه گیری کنید.

(۳) اندازه  $B = Z + X$  (با  $Z = 110$  میلیمتر را برای زبانه نصب استاندارد) محاسبه کنید.

(۴) در جدول مقادیر، اندازه A را بر حسب زاویه باز شدن مورد نظر  $\alpha^\circ$  و اندازه B محاسبه شده را تعیین کنید.

## توجه

هر چه بیشتر مقادیر A و B نزدیک باشند، حرکت درب روان تر است.

هر چه بیشتر مقادیر A و B بیشتر باشند، حرکت درب روان تر است و نیروی اعمال شده بر روی درب تغییر می کند.

هر چه مقدار B بزرگ باشد، نیروی بسته شدن بالاتر است.

(i) برای افزایش مقدار اندازه B، از زبانه نصب بلند  $Z = 240$  میلی متر (شماره فنی 9019500) استفاده کنید

جدول اندازه ها برای استفاده از زبانه استاندارد 9019511 - شکل 4a

جدول اندازه ها برای استفاده از زبانه قابل تنظیم 9019503 - شکل 4b

بدین وسیله سامفی اعلام می دارد، محصول توصیف شده در این دفترچه راهنما هنگامی که مطابق این دستورالعملها مورد استفاده قرار گیرد، با الزامات اساسی بخشنامه های معتبر اتحادیه اروپا، به خصوص بخشنامه 2006/42/EC در مورد ماشینها مطابقت دارد.

متن کامل گواهی انطباق محصول اتحادیه اروپا در آدرس اینترنتی زیر در دسترس است: [www.somfy.com/ce](http://www.somfy.com/ce).

آنتوان کرز، مسؤول قوانین و مقررات، کلوز

## ۹-۱ پشتیبانی

شاید با مشکلاتی در نصب موتور خود یا سوالات بدون پاسخ مواجه شوید.

در صورت لزوم با ما تماس بگیرید، متخصصان آماده پاسخگویی به شما هستند.

نشانی اینترنتی: [www.somfy.com](http://www.somfy.com)

## ۲- توصیف محصول

## ۱-۲ محتویات کیت استاندارد - شکل 1

ردیف.	مقدار	شرح
۱	۲	موتور Ixengo L 24V
۲	۲	زبانه نصب ستون
۳	۲	محور ارتباط موتور/زبانه نصب ستون
۴	۲	زبانه نصب لنگه درب
۵	۲	واشر و خار فزری
۶	۴	کلید خلاص کن
	۱	جعبه کنترل

\* بر حسب محفظه ها محتویات می تواند تغییر کند

## ۲-۲ ابعاد - شکل 2

## ۳-۲ زمینه استفاده - شکل 3

این موتور برای درب های لولایی با ساختار سخت (چوب، فلز، آلومینیوم) با حداکثر ابعاد زیر در نظر گرفته شده است:

وزن هر لنگه درب	۱۷۰ کیلوگرم	۳۰۰ کیلوگرم	۴۰۰ کیلوگرم
پهنای لنگه درب	۴ متر	۳ متر	۲,۶ متر

## توجه

برای لنگه درب بزرگ (بیشتر از ۲ متر) یا در ناحیه در معرض باد، سامفی نصب یک قفل الکتریکی را توصیه می کند.

(i) نصب متوقف کننده های زمینی اجباری نیست.

راه کارها	خطرات
تشخیص مانع تعبیه شده در موتور. الزاماً تأیید کنید که تشخیص مانع با پیوست A استاندارد EN 12 453 مطابقت دارد. محافظت مکانیکی (به شکل ۲ رجوع کنید) هر روز اندازه $8 \leq$ میلیمتر یا $25 \geq$ میلیمتر حذف کنید	ناحیه ۳ خطر له شدگی در هنگام باز شدن با قسمت ثابت مجاور احتمالی

تشخیص مانع تعبیه شده در موتور. الزاماً تأیید کنید که تشخیص مانع با پیوست A استاندارد EN 12 453 مطابقت دارد. هر روز اندازه $8 \leq$ میلیمتر یا $50 \geq$ میلیمتر حذف کنید	ناحیه ۴ خطر گیر کردن بین لبه‌های ثانویه و قسمت‌های ثابت
---	--

مشخصات نصب را برای ایجاد فضای بیشتر از ۸ میلیمتر تغییر دهید	ناحیه ۵ خطر له شدگی بین لبه چک و درب
---	---

اگر درب در حالت کنترل ثابت است یا ارتفاع ناحیه خطرساز بیشتر از ۲,۵ متر نسبت به زمین یا در هر سطحی دارای دسترسی داریم می‌باشد، احتیاج به هیچ گونه محافظی نیست.

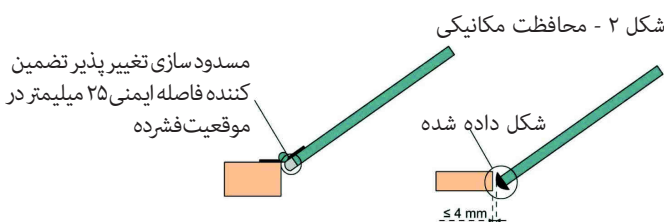
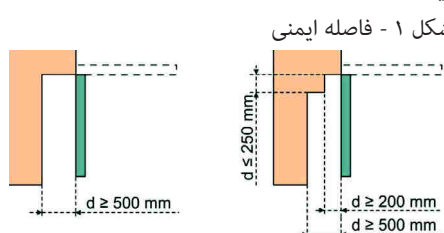

### ۵-۱ نصب تجهیزات الکتریکی

کابل‌های زیر زمینی باید به روش محافظ با قطر کافی برای عبور کابل موتور مجهز باشند.

برای کابل‌هایی که دفن نشده‌اند، از یک گرومت که تحمل عبور خودروها را داشته باشد استفاده کنید (شماره فنی 2400484).

### ۶-۱ احتیاط‌های در مورد پوشش

زیورآلات خود را هنگام نصب باز کنید (دستبند، زنجیر و غیره).  
برای عملیات رسیدگی، سوراخ کاری و جوشکاری از محافظ‌های مناسب استفاده کنید (عینک مخصوص، دستکش، گوشی ضد صدا، و غیره).

### ۷-۱ دستورالعمل‌های ایمنی مرتبط با نصب



قبل از پایان عملیات نصب، موتور را با به منبع تغذیه (برق شهر، باتری یا تغذیه خورشیدی) وصل نکنید.



تغییر هر یک از قطعات موجود در این کیت یا استفاده از قطعه اضافی توصیه نشده در این راهنما اکیداً ممنوع است.

مراقب درب در حال حرکت باشید و تا وقتی که نصب به اتمام نرسیده است افراد را از محل دور نگه دارید.

برای تثبیت موتور از چسب استفاده نکنید.

## ۳-۱ بررسی‌های اولیه

### ۱-۳-۱ محدوده محل نصب



روی موتور آب نپاشید.

موتور را در محیط قابل اشتعال نصب نکنید.

بررسی کنید بازه دمایی درج شده بر روی موتور با محل نصب مطابقت دارد.

### ۲-۳-۱ وضعیت دربی که موتور باید بر روی آن نصب شود

موتور را بر روی دربی که بد نصب شده است یا در وضعیت مناسب نیست، نصب نکنید.

قبل از نصب موتور، بررسی کنید که:

- درب در شرایط مکانیکی صحیح قرار دارد
- درب در هر جهتی باشد ثابت است
- سازه‌های نگهدارنده درب امکان نصب محکم موتور را فراهم می‌کنند. در صورت لزوم آن‌ها را تقویت کنید.
- درب با نیروی کمتر از ۱۵۰ نیوتن به خوبی بسته و باز می‌شود.

### ۴-۱ اجتناب از خطرات



اجتناب از خطرات - موتور درب لولایی جهت استفاده در منازل

اطمینان حاصل کنید که در طول عمل باز شدن، بین قسمت‌های متحرک و قسمت‌های ثابت مجاور، نواحی خطرساز (له شدن، بریده شدن، گیر کردن) وجود نداشته باشد.

برچسب‌های هشدار در مقابل له شدگی را در یک محل قابل دید یا در نزدیکی تجهیزات کنترل ثابت نصب کنید.

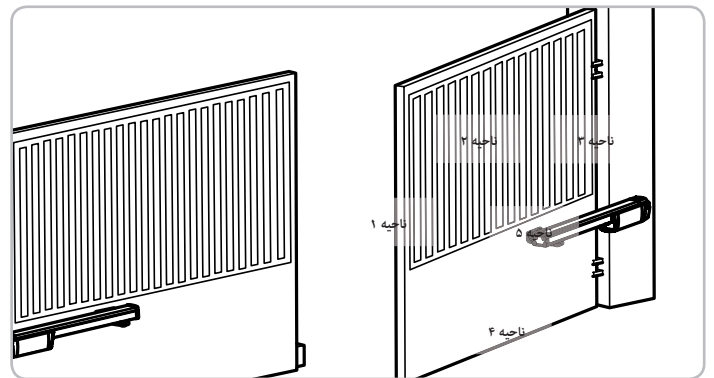

### نواحی خطرساز: چه اقداماتی برای رفع آن‌ها باید انجام داد؟

راه کارها	خطرات
تشخیص مانع تعبیه شده در موتور. الزاماً تأیید کنید که تشخیص مانع با پیوست A استاندارد EN 12 453 مطابقت دارد. در حالت عملکرد در بسته شدن اتوماتیک، سلول‌های فتوالکتریک را نصب کنید، به دفترچه راهنمای نصب جعبه کنترل رجوع کنید.	ناحیه ۱ خطر له شدگی در هنگام بسته شدن

تشخیص مانع تعبیه شده در موتور. الزاماً تأیید کنید که تشخیص مانع با پیوست A استاندارد EN 12 453 مطابقت دارد. محافظت توسط فاصله‌های ایمنی (به شکل ۱ رجوع کنید)	ناحیه ۲ خطر بریدگی و له شدن بین درب و قسمت‌های ثابت مجاور
---	--







## نسخه ترجمه شده دفترچه راهنما

## فهرست

4	2	3- نصب	1-1 هشدار - دستورالعمل های ایمنی
4	2	1-3 تعریف اندازه ها برای باز شدن به سمت داخل - شکل 4	2-1 مقدمه
5	2	2-3 تعریف اندازه ها برای باز شدن به سمت خارج - شکل 5	3-1 بررسی های اولیه
5	3	3-3 نصب زبانه نصب ستون	4-1 اجتناب از خطرات
5	3	4-3 نصب زبانه نصب لنگه درب - شکل 7	5-1 نصب تجهیزات الکتریکی
5	3	4-4 اتصالات الکتریکی موتور - شکل 8	6-1 احتیاط های در مورد پوشش
5	3	5-5 قفل کردن/غیر فعال کردن قفل موتورها	7-1 دستورالعمل های ایمنی مرتبط با نصب
5	4	6-6 تنظیم انتهای حرکت ها - شکل 11	8-1 مقررات
5	4	7-7 مشخصات فنی	9-1 پشتیبانی
	4		2- توصیف محصول
	4		1-2 محتویات کیت استاندارد - شکل 1
	4		2-2 ابعاد - شکل 2
	4		3-2 زمینه استفاده - شکل 3

## کلیات

## دستورالعمل های ایمنی

خطر	
به محض وجود خطر منتهی به خطر مرگ یا جراحت های جدی، این علامت نشان داده می شود.	
هشدار	
خطری را که امکان دارد به مرگ یا جراحت های جدی منجر شود، هشدار می دهد.	
احتیاط	
خطری را که ممکن است منجر به جراحت های سبک یا نسبتاً جدی شود، هشدار می دهد.	
توجه	
خطری را که امکان آسیب زدن یا از بین بردن محصول شود، هشدار می دهد.	

## 1- دستورالعمل های ایمنی

خطر 

نصب و تنظیم موتور باید توسط یک نصاب حرفه ای موتورها و سیستم های اتوماسیون منازل، مطابق با قوانین کشوری که در آن دستگاه نصب می شود، انجام پذیرد.

عدم رعایت این دستورالعمل ها می تواند باعث وارد آمدن آسیب های جدی به افراد شود، برای مثال له شدن در زیر درب.

## 1-1 هشدار - دستورالعمل های مهم ایمنی

هشدار 

رعایت کلیه این دستورالعمل ها جهت ایمنی افراد بسیار مهم است زیرا نصب اشتباه یک دستگاه می تواند جراحت های جدی را به دنبال داشته باشد. از این دستورالعمل ها نگهداری کنید.

جهت تضمین استفاده از موتور در ایمنی کامل و مطابق با دفترچه راهنمای استفاده، نصاب باید الزاماً آموزش های لازم را به کلیه استفاده کنندگان ارائه نماید.

راهنمای استفاده و راهنمای نصب باید به استفاده کننده نهایی تحویل داده شود. نصاب باید به روشنی به استفاده کننده نهایی توضیح دهد که نصب، تنظیم و نگهداری سیستم اتوماسیون باید توسط یک فرد متخصص در زمینه موتور و اتوماسیون منازل صورت پذیرد.

## 2-1 مقدمه

## 1-2-1 اطلاعات مهم

این محصول یک موتور برای درب های لولایی، با استفاده مسکونی است. جهت انطباق با استاندارد EN 60335-2-103، این محصول باید الزاماً با یک جعبه کنترل سامفی نصب شود. مجموعه تحت نام موتور معرفی شده است. هدف از این دستورالعمل ها، تضمین استانداردهای مقرر و همچنین الزامات ایمنی اشیاء و اشخاص است.

هشدار 

هر گونه استفاده از این محصول غیر از موارد تعریف شده در این دفترچه ممنوع است (به پاراگراف "زمینه استفاده" راهنمای نصب مراجعه کنید).

استفاده از کلیه تجهیزات یا قطعات توصیه نشده توسط سامفی ممنوع است و ایمنی افراد قابل تضمین نخواهد بود.

سامفی هیچ گونه مسؤلیتی در قبال استفاده های غیر مجاز یا عدم رعایت دستورالعمل های مندرج در این دفترچه راهنما نداشته و ضمانت نامه محصول از درجه اعتبار ساقط خواهد شد.

در صورت بروز تردید هنگام نصب موتور یا برای کسب اطلاعات بیشتر، به سایت اینترنتی [www.somfy.com](http://www.somfy.com) رجوع کنید.

در صورت تحول استانداردها یا موتورها، این دستورالعمل ها می توانند اصلاح شوند.

## ٧- المواصفات الفنية

الخصائص العامة	
منبع الطاقة	٢٤ فولت
الحد الأقصى للطاقة المستهلكة	٤٠ واط
عدد اللفات	٣٨٠٠ لفة/دقيقة
التيار المستهلك	١,٥ أمبير
قوة الدفع والسحب	٢٠٠٠ نيوتن
شوط الحركة الفعال	٤٦٥ ملم
المسافة الدنيا خلف المصراع	١٦٠ مم
إزاحة قصوى للمفصلة	١٨٣ مم
سرعة الساق	١٧ مم/الثانية
التحريك اليدوي	بواسطة مفتاح فردي
الاستخدام	الكثيف
التركيب	سكني / جماعي
درجة حرارة التشغيل	من -٢٠° مئوية إلى +٦٠° مئوية
فئة الحماية	IP44
التزييق	شحم دائم

## ٣-٢ تعريفات الأبعاد للفتح تجاه الخارج - الشكل 5

الرقم	المسمى
A-B	أبعاد لتحديد نقطة تثبيت زاوية التثبيت بالدعامة

تنبه  فتح بزاوية بدرجة ٩٠ كحد أقصى.

## ٣-٣ تركيب زاوية التثبيت بالدعامة

 لتسهيل أخذ الأبعاد، استخدم تطبيق Access Fix&GO

قم بتثبيت زاوية التثبيت بالدعامة مع مراعاة البعد A المحدد (إما باستخدام تطبيق Access Fix&GO Pro، أو باستخدام جدول الأبعاد):

- الزاوية التي يتم ربطها - شكل 6a
- الزاوية التي يتم لحامها - شكل 6b

## ٣-٤ تركيب زاوية التثبيت بالمصراع - شكل 7

- (١) تحرير قفل المحركات
- (٢) ضع آلية التدوير على زاوية التثبيت بالدعامة.
- (٣) أدخل محور توصيل المحرك بزاوية التثبيت بالدعامة.
- (٤) قم بتركيب زاوية التثبيت بالمصراع على آلية التدوير.
- (٥) ثبت زاوية التثبيت بالمصراع مع التأكد أن آلية التدوير على نفس المستوى.

## ٤-٤ التوصيل الكهربائي للمحرك - شكل 8

- (١) وصل المحركات بصندوق التحكم.
- (٢) أعد وضع أغطية المحركات (شكل 9).

## ٥- تأمين قفل/تحرير قفل المحركات

عند تحرير قفل المحركات، يمكن تحريك البوابة يدويا في حالة العطل الكهربائي (شكل 10).

## ٦- ضبط الحدود الطرفية - الشكل 11

 يجب تنفيذ هذه العملية بين المرحلتين ١ و ٢ من البرمجة الذاتية الواردة في دليل تركيب صندوق التحكم CONTROL BOX 3S.

- (١) تحرير قفل المحركات
- (٢) فك البرغي وقم بإزالة الفوهة العلوية الموجودة في نهاية المحرك.
- (٣) قم بزلق الجزء العلوي من المحرك وإزالته.
- (٤) عندما تكون البوابة مغلقة، قم بتحريك الحد الطرفي للغلق حتى تضيئ المصابيح للإشارة إلى أنه تم وضعه بصورة صحيحة.
- (٥) قم بربط الحد الطرفي للغلق (لا تستخدم مفك براغي مغناطيسي).
- (٦) عندما تكون البوابة مفتوحة، قم بتحريك الحد الطرفي للفتح حتى تضيئ المصابيح للإشارة إلى أنه تم وضعه بصورة صحيحة.
- (٧) قم بربط الحد الطرفي للفتح (لا تستخدم مفك براغي مغناطيسي).

 إذا كانت الفتحة صغيرة مما يحول دون ضبط الحد الطرفي للفتح، قم بضبط الحد الطرفي مع مراعاة البعد  $10+A+B$  مم. حيث يبين هذا البعد الحد الطرفي للفتح بزاوية ٩٠ درجة. إذا لم تكن الفتحة المطلوبة مرضية، فقم بتحريك الحد الطرفي للفتح إلى اتجاه أو الاتجاه الآخر.

- (٨) أعد وضع الجزء العلوي من المحرك بتحريكه حتى يستقر على الجزء البلاستيكي أو عبر تركيبه على الجزء العلوي من المحرك
- (٩) وبعد ذلك أعد وضع الفوهة العلوية للمحرك وأحكم ربطها.
- (١٠) قم بتأمين قفل المحركات.
- (١١) قم بتشغيل البرمجة التلقائية (راجع دليل تركيب صندوق التحكم CONTROL BOX 3S).

### ٣- التركيب

### تحذير ⚠

#### ٣-١ تعريفات الأبعاد للفتح تجاه الداخل - الشكل 4

#### ٣-١-١ استخدام تطبيق Access Fix&GO Pro

يوفر تطبيق «Access Fix&GO Pro» معلومات لتركيب المحرك بصورة صحيحة.

البيانات الأساسية هي:

- مصراع بسمك ٥٠ مم (إذا كان سمك المصراع أكثر من ذلك، فسوف تقل بيانات زاوية الفتح)
- الحد الأدنى لعرض الدعامة هو ٨٠ مم
- تتراوح القيمة X بين ٦٠ مم و ١٨٠ مم
- يتراوح عرض المصراع ما بين ٩٥٠ مم إلى ٨٠٠٠ مم
- تأتي معلومات الفتح للفتح بزاوية ٩٠ درجة بصفة استرشادية، ويتم الحساب باستخدام الحد الأقصى لسرعة المحرك ودون إبطاء.
- تأتي معلومات القوة القابضة في الغلق بصفة استرشادية، وبمقياس من ١ (قوة قابضة ضعيفة) إلى ٧ (قوة قابضة مرتفعة).
- يتوافر موضع زاوية التثبيت بالدعامة للحصول على أكثر حركة انسيابية إلى أقصى حد ممكن من قرب A إلى B.

#### ٣-١-٢ استخدام جداول الأبعاد

الرقم	المسمى
A-B	أبعاد لتحديد نقطة تثبيت زاوية التثبيت بالدعامة توصية $A = B$
X	المسافة بين محور البوابة وطرف الدعامة
Z	المسافة بين طرف الدعامة ومحور دوران المحرك (طول زاوية التثبيت)
D	المسافة بين طرف زاوية التثبيت والطرف الداخلي للدعامة
Y	المسافة بين محور البوابة والطرف الداخلي للدعامة
$\alpha^\circ$	زاوية فتح البوابة

(١) تحديد زاوية الفتح  $\alpha^\circ$  المنشودة.

(٢) قياس القيمة X على البوابة.

(٣) احسب  $B = Z + X$  (مع كون  $Z = 110$  مم لزاوية التثبيت القياسية).

(٤) في جدول الأبعاد، حدّد البعد A حسب زاوية الفتح المنشودة  $\alpha^\circ$  والبعد B المحتسب.

تنبيه

كلما كانت القيمتان A و B متقاربتان، كلما كانت حركة البوابة أكثر سلاسة.

كلما كانت القيمتان A و B متباعدتان، كلما كانت حركة البوابة أقل سلاسة وكلما تنوعت أكثر القوة المبذولة على البوابة.

كلما كانت القيمة B أكبر، كلما كانت القوة عند الغلق أكثر ارتفاعاً.

(٥) لزيادة قيمة البعد B، استخدم زاوية تثبيت طويلة  $Z = 240$  مم (مرجع 9019500)

جدول الأبعاد للاستخدام مع الزاوية القياسية 9019511 - الشكل 4a

جدول الأبعاد للاستخدام مع الزاوية القابلة للتعديل 9019503 - الشكل 4b

انتبه عند استعمال آلية تحرير القفل اليدوي. يمكن أن يؤدي تحرير القفل اليدوي إلى حركة غير متحكم بها للبوابة.  
بعد التركيب، تأكد أن:  
• الآلية مضبوطة بشكل صحيح  
• تعمل آلية تحرير القفل اليدوي بشكل صحيح.

#### ١-٨ اللوائح

تعلن شركة Somfy أن المنتج الموصوف في هذه التعليمات إذا تم استخدامه طبقاً لهذه التعليمات، فإنه يتوافق مع المتطلبات الأساسية من التوجيهات الأوروبية السارية وخاصة مع توجيه الآلات 2006/42/EC ومع توجيه اللاسلكي /EU.

النص الكامل لإعلان المطابقة من المجموعة الأوروبية متاح على موقع الإنترنت التالي: [www.somfy.com/ce](http://www.somfy.com/ce).

Antoine CREZE, مسئول اللوائح, Cluses

#### ١-٩ الدعم

قد تواجهون صعوبات في تركيب المحرك الخاص بكم أو أسئلة دون إجابات.

لا تترددوا في الاتصال بنا، المتخصصون التابعون لنا تحت تصرفكم للإجابة عليكم.

موقع الإنترنت: [www.somfy.com](http://www.somfy.com)

#### ٢- وصف المنتج

#### ٢-١ محتويات العبوة القياسية \* - شكل 1

الرقم	الكمية	المسمى
١	٢	IXENGO L 24V
٢	٢	زاوية التثبيت بالدعامة
٣	٢	محور توصيل المحرك بزاوية التثبيت بالدعامة
٤	٢	زاوية التثبيت بالمصراع
٥	٢	حلقة وحلقة تثبيت
٦	٤	مفتاح تحرير القفل
	١	صندوق التحكم

\* قد يختلف المحتوى بحسب العبوات

#### ٢-٢ الأبعاد - شكل 2

#### ٢-٣ مجال التطبيق - شكل 3

هذه المحركات مصممة لتحريك البوابات بمفصلات ذات الهيكل الصلب (خشب، معدن، ألومنيوم)، بالأبعاد القصوى التالية:

الوزن لكل مصراع	٤٠٠ كج	٣٠٠ كج	١٧٠ كج
العرض لكل مصراع	٢,٦ م	٣ م	٤ م

تنبيه

بالنسبة لمصراع ذي حجم كبير (أكبر من ٢ م) أو في منطقة ذات رياح، توصي Somfy بتركيب قفل كهربائي.

(٥) تركيب المصدات بالأرضية ليس ضرورياً.

الحلول	المخاطر
كشف العوائق الذاتية للمحرك. تحقق إلزامياً أن الكشف عن العوائق مطابق لملاحق A من المعيار (EN 12 453). الحماية الميكانيكية (راجع الشكل ٢) إزالة كل الفتحات ذات قطر $8 \leq$ مم أو $25 \geq$ مم	منطقة ٣ خطر السحق مع جزء ثابت ملاصق للفتحة
كشف العوائق الذاتية للمحرك. تحقق إلزامياً أن الكشف عن العوائق مطابق لملاحق A من المعيار (EN 12 453). إزالة كل الفتحات ذات قطر $8 \leq$ مم أو $50 \geq$ مم	منطقة ٤ خطر الانحشار بين الأطراف الثانوية والأجزاء المثبتة الملحقة
عدّل أبعاد التثبيت لضمان مساحة أكبر من ٨ مم	منطقة ٥ خطر السحق بين نهاية آلية التدوير والبوابة

ليس مطلوباً أي حماية إذا كانت البوابة ذات تحكم مستمر أو إذا كان ارتفاع المنطقة الخطرة أعلى من ٢,٥ متر بالنسبة للأرض أو لكل مستوى آخر للوصول الدائم.

شكل ١ - مسافة الأمان

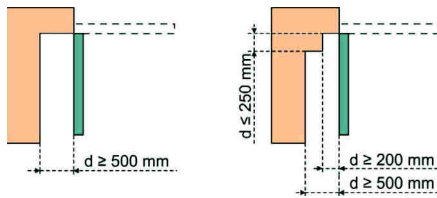

شكل ٢ - الحماية الميكانيكية

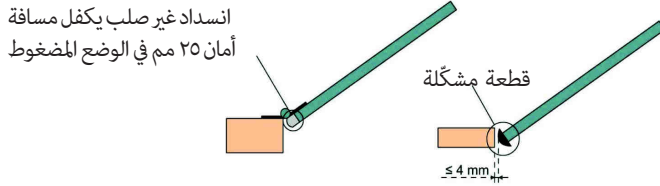

## ٥-١ التركيبات الكهربائية

يجب أن تكون الكابلات المدفونة مجهزة بعازل للحماية بقطر ملائم لتمرير كابل المحرك.

بالنسبة للكابلات غير المدفونة، قم باستخدام ممرّ كابلات يدعم مرور المركبات (مرجع 2400484)

## ٦-١ احتياطات خاصة بالملابس

اخلع كل الحلي (الأساور، السلاسل أو ما شابه) أثناء التركيب.

بالنسبة لعمليات المعالجة والثقب واللحام، قم بارتداء الوقايات المناسبة (نظارات خاصة، قفازات، خوذة مضادة للضوضاء، إلخ).

## ٧-١ إرشادات السلامة المتعلقة بالتركيب

### ⚠️ خطر

لا توصل المحرك بمنبع الطاقة (قطاع، بطارية أو شمسية) قبل الانتهاء من التركيب.

### ⚠️ تحذير

ممنوع منعا باتا تعديل أحد العناصر الموردة في هذا الطاقم أو استخدام عنصر إضافي غير موصى به في هذا الدليل.

قم بمراقبة البوابة أثناء الحركة وإبقاء الأشخاص بعيدين حتى الانتهاء من التركيب.

لا تستخدم مواد لاصقة لتثبيت المحرك.

## ٣-١ الفحوصات الابتدائية

### ١-٣-١ بيئة التركيب

#### ⚠️ تنبيه :

لا تلقي الماء على المحرك.

لا تقم بتركيب المحرك في وسط انفجاري.

تحقق أن نطاق درجة الحرارة المسجل على المحرك متوافق مع المكان.

### ٢-٣-١ حالة البوابة التي يستخدم المحرك لتحريكها

لا تقم باستخدام محرك مع بوابة في حالة سيئة أو مركبة بشكل خاطئ. قبل تركيب المحرك، تحقق أن :

- البوابة في حالة ميكانيكية جيدة
- البوابة ثابتة أيًا كان موضعها
- البنى التي تدعم البوابة تتيح تثبيت المحرك بمتانة. قم بتدعيمها إذا استلزم الأمر.
- يتم غلق البوابة وفتحها بشكل سليم بقوة أقل من ١٥٠ نيوتن.

## ٤-١ منع المخاطر

### ⚠️ تحذير

#### منع المخاطر - محرك البوابة مفضّلات للاستخدام المنزلي

التأكد من تجنب أو الإشارة إلى المناطق الخطرة (السحق، القصر، الانحشار) بين الجزء الذي يتم تحريكه والأجزاء الثابتة المحيطة نتيجة لحركة فتح الجزء الذي يتم تحريكه عند التركيب.

التثبيت الدائم للملصقات التحذيرية ضد السحق في منطقة شديدة الوضوح أو قريبة من أجهزة التحكم الثابتة المحتملة.

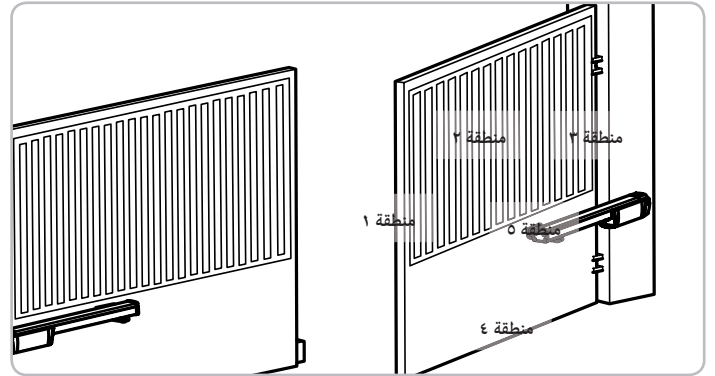

## المناطق الخطرة: ما هي الإجراءات التي يجب اتخاذها للتخلص منها؟

الحلول	المخاطر
كشف العوائق الذاتية للمحرك. تحقق إلزامياً أن الكشف عن العوائق مطابق لملاحق A من المعيار (EN 12 453). في حالة العمل بالغلغ التلقائي، قم بتركيب خلايا كهروضوئية، انظر دليل تركيب صندوق التحكم.	منطقة ١ خطر السحق عند الغلق
كشف العوائق الذاتية للمحرك. تحقق إلزامياً أن الكشف عن العوائق مطابق لملاحق A من المعيار (EN 12 453). حماية بواسطة مسافات أمان (انظر شكل 1)	منطقة ٢ مخاطر القطع والسحق بين المصراع وأي أجزاء مثبتة ملحقة

## إصدار مترجم من الدليل

## الفهرس

		<b>١- إرشادات السلامة</b>	
		١-١	تحذير - تعليمات أمان هامة
		٢-١	مقدمة
		٣-١	الفحوصات الابتدائية
		٤-١	منع المخاطر
		٥-١	التركيبات الكهربائية
		٦-١	احتياطات خاصة بالملايس
		٧-١	إرشادات الأمان المتعلقة بالتركيب
		٨-١	اللوائح
		٩-١	الدعم
		<b>٢- وصف المنتج</b>	
		١-٢	محتويات العبوة القياسية * - الشكل 1
		٢-٢	الأبعاد - شكل 2
		٣-٢	مجال التطبيق - شكل 3
<b>4</b>	<b>2</b>	<b>٣- التركيب</b>	
4	2	١-٣ تعريفات الأبعاد للفتح تجاه الداخل - الشكل 4	
5	2	٢-٣ تعريفات الأبعاد للفتح تجاه الخارج - الشكل 5	
5	3	٣-٣ تركيب زاوية التثبيت بالدعامة	
5	3	٤-٣ تركيب زاوية التثبيت بالمصراع - شكل 7	
<b>5</b>	<b>3</b>	<b>٤- التوصيل الكهربائي للمحرك - شكل 8</b>	
<b>5</b>	<b>3</b>	<b>٥- تأمين قفل/تحرير قفل المحركات</b>	
<b>5</b>	<b>3</b>	<b>٦- ضبط الحدود الطرفية - الشكل 11</b>	
<b>5</b>	<b>4</b>	<b>٧- المواصفات الفنية</b>	
	<b>4</b>		

## معلومات عامة

## إرشادات السلامة

## خطر



يشير إلى خطر يسبب الموت الفوري أو إصابات خطيرة.

## تحذير



يشير إلى خطر قد يسبب الموت أو إصابات خطيرة.

## احتياط



يشير إلى خطر قد يسبب إصابات خفيفة أو متوسطة الخطورة.

## تنبيه



يشير إلى خطر قد يسبب تلفاً للمنتج أو يدمره.

## ١- إرشادات السلامة

## خطر



يجب تركيب المحرك وضبطه بواسطة مسئول تركيب متخصص بالمحركات والتشغيل الآلي للمنازل، طبقاً للوائح البلد التي سيتم التشغيل بها.

يمكن أن يتسبب عدم الالتزام بهذه التعليمات في الإصابة الخطيرة للأشخاص، على سبيل المثال المحشورين بواسطة الباب.

## ١-١ تحذير - تعليمات أمان مهمة

## تحذير



من المهم لسلامة الأشخاص اتباع جميع التعليمات، لأن التركيب الخاطئ قد يؤدي إلى حدوث إصابات خطيرة. احتفظ بهذه التعليمات.

يجب أن يدرّب القائم بالتركيب إلزامياً كل المستخدمين لضمان استخدام بأمان تام للمحرك طبقاً لدليل التركيب.

يجب تقديم دليل الاستخدام ودليل التركيب للمستخدم النهائي. يجب أن يشرح القائم بالتركيب صراحةً للمستخدم النهائي أنه يجب تنفيذ التركيب والضبط والصيانة للمحرك بواسطة متخصص بالمحركات والتشغيل الآلي للمنازل.

## ٢-١ مقدمة

## ١-٢-١ معلومات هامة

هذا المنتج محرك للبوواب ذات المفصلات، للاستخدام المنزلي. لكي يكون هذا المنتج مطابقاً لمواصفة EN 60335-2-103، يجب إلزاماً تركيبه مع خزانة تحكم Somfy. تتم الإشارة إلى المجموعة باسم محرك. هدف هذه التعليمات بوجه خاص هو تلبية متطلبات المواصفة المذكورة وأيضاً ضمان سلامة الممتلكات والأشخاص.

## تحذير



كل استخدام لهذا المنتج خارج مجال التطبيق الموصوف في هذا الدليل يكون ممنوعاً (انظر فقرة «مجال التطبيق» بدليل الاستخدام).

يحظر استخدام أي ملحقات أو مكونات غير موصى بها من قبل Somfy - لا يكون أمان الأشخاص مضموناً.

أي عدم احترام للتعليمات المذكورة في هذا الدليل ينهي كل مسؤولية وضمان من قبل Somfy.

إذا كان لديكم أي شك عند تركيب المحرك أو للحصول على معلومات إضافية، قوموا بزيارة الموقع الإلكتروني [www.somfy.com](http://www.somfy.com).

هذه التعليمات عرضة للتعديل في حالة تطور المعايير أو المحرك.





SOMFY ACTIVITES SA, Société Anonyme, capital 35.000.000 Euros, RCS Annecy, 303.970.230 - 03/2018  
Images not contractually binding

**SOMFY ACTIVITES SA**

50 avenue du Nouveau Monde

74300 CLUSES

FRANCE

**[www.somfy.com](http://www.somfy.com)**

**somfy®**

