

TM2 R

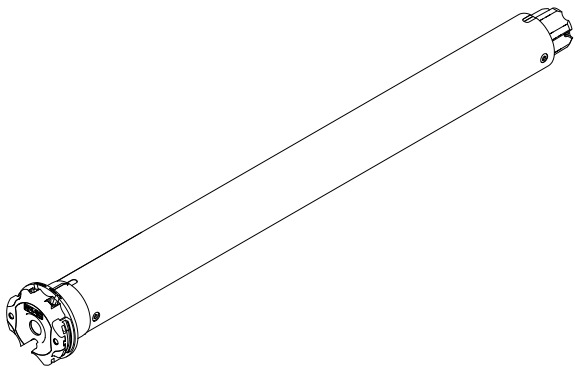

FAAC

PREPARAZIONE DEL MOTORE

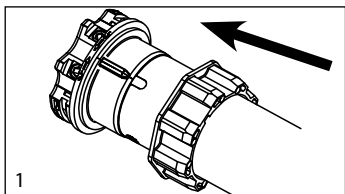
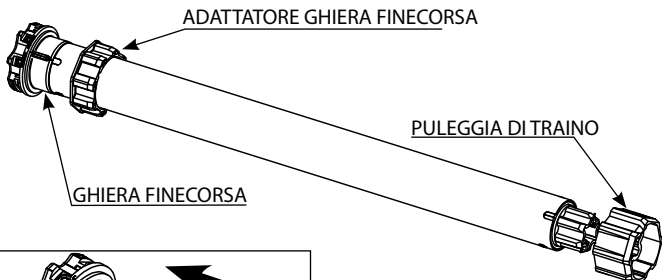

1. Inserire l'adattatore sulla ghiera finecorsa facendo combaciare la scanalatura con la tacca di riferimento e spingere fino alla battuta.

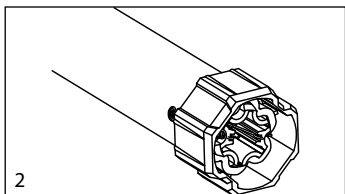

2. Montare la puleggia di traino sul perno del motore fino allo scatto della molla di fermo.

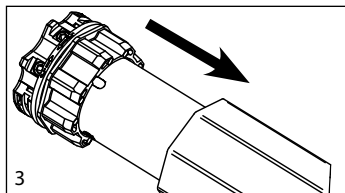

3. Introdurre completamente il motore nel tubo di avvolgimento.

NB: Nel caso di tubi con profilo tondo la puleggia di traino deve essere fissata al tubo, questa operazione è a carico dell'installatore. Per altri profili di tubo il fissaggio è facoltativo anche se fortemente raccomandato.

COLLEGAMENTI ELETTRICI

- Per evitare situazioni di pericolo o malfunzionamenti, gli elementi elettrici di comando collegati al motore devono essere dimensionati in base alle caratteristiche elettriche del motore stesso.
- I dispositivi di disconnessione devono essere previsti nella rete di alimentazione conformemente alle regole di installazione nazionali.
- In caso di utilizzo all'esterno, utilizzare un cavo di alimentazione a designazione H05RN-F contenuto di carbonio min 2%.
- Se il filo bianco o nero non è utilizzato deve essere sempre isolato. È pericoloso toccare il filo bianco o nero quando il motore è alimentato.

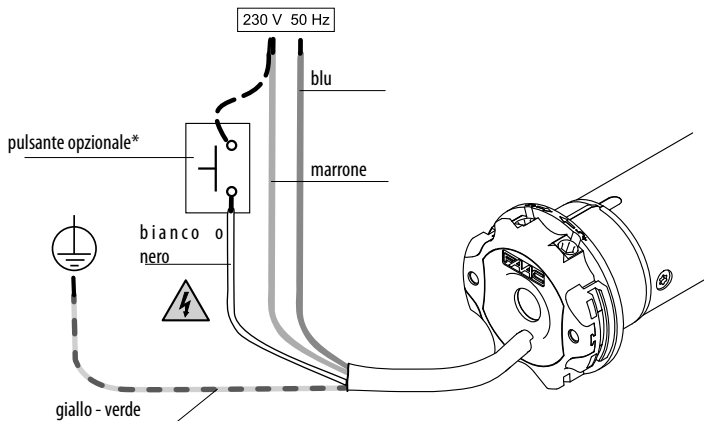

* L'installazione del pulsante è opzionale, il collegamento può essere eseguito con la fase (filo marrone) o con il neutro (filo blu), indifferente. Con il pulsante è possibile comandare il motore in modalità passo passo (salita, stop, discesa, stop ...).

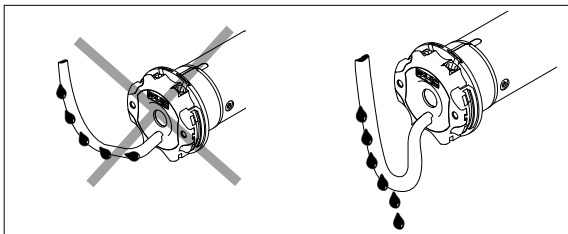

TELECOMANDI COMPATIBILI

TM2 X TT-50

Fare riferimento alle istruzioni specifiche del telecomando

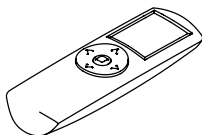

TM2 X T-1

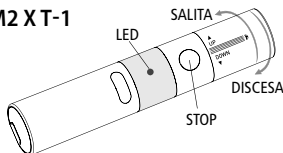

TM2 X TW-1

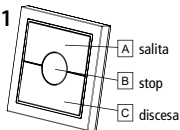

TM2 X T-7

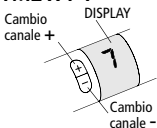

TM2 X TS-1

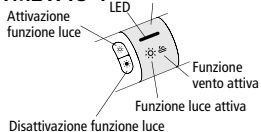

TM2 X TS-7

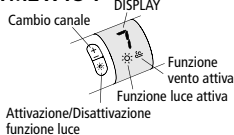

LEGENDA DEI SIMBOLI

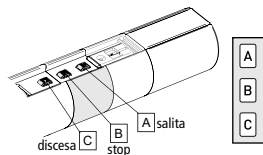
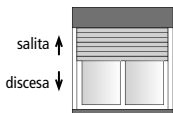

premere il tasto A

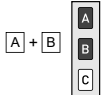

premere i tasti A e B contemporaneamente



rotazione breve del motore in un senso



rotazione lunga del motore nell'altro senso



doppia breve rotazione del motore

SPIEGAZIONE DELLE SEQUENZE DI COMANDO

La maggior parte delle sequenze di comando è composta da tre passi ben distinti, al termine dei quali il motore segnala, con diversi tipi di rotazione, se il passo si è concluso in modo positivo o negativo. Lo scopo di questo paragrafo è quello di riconoscere le segnalazioni del motore.

I tasti devono essere premuti come indicato nella sequenza, senza far passare più di 4 secondi tra un passo e l'altro. Se trascorrono più di 4 secondi, il comando non viene accettato, e si dovrà ripetere la sequenza.

Esempio di sequenza di comando:

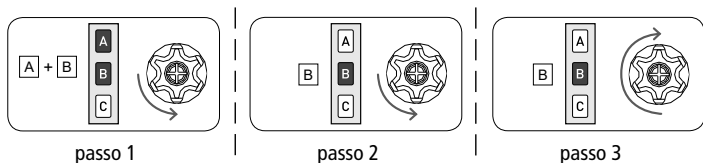

Come si vede nell'esempio, quando la sequenza termina in maniera positiva il motore si riporta nella posizione iniziale con una singola rotazione lunga. Infatti due brevi rotazioni nello stesso senso corrispondono ad una rotazione lunga nel senso opposto. Il motore si riporta nella posizione iniziale anche quando la sequenza non viene completata, in questo caso effettuando una o due brevi rotazioni.

Esempi di sequenze incomplete:

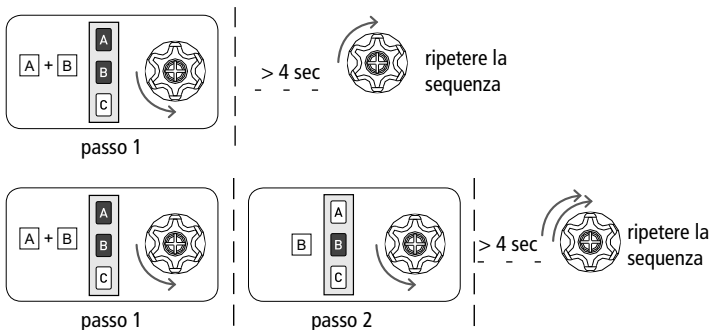

FUNZIONE APERTURA/CHIUSURA PROGRAMMAZIONE TELECOMANDO SERIE TM2 X T

Per evitare modifiche accidentali alla programmazione del motore durante l'uso quotidiano del telecomando, la possibilità di programmazione viene disabilitata automaticamente dopo 8 ore dall'invio dell'ultima sequenza (A+B o B+C).

VERIFICA DELLO STATO DELLA FUNZIONE

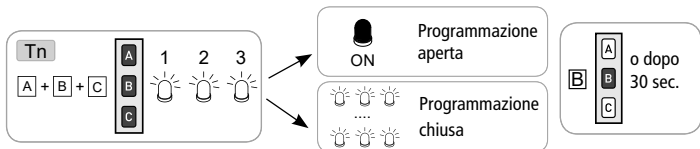

Per modificare lo stato della funzione vedi le sequenze ABILITAZIONE/DISABILITAZIONE

ABILITAZIONE DELLA PROGRAMMAZIONE

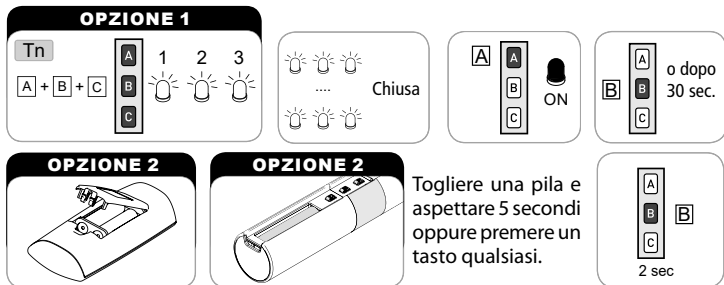

Procedere con la programmazione come da libretto istruzioni

DISABILITAZIONE DELLA PROGRAMMAZIONE



MEMORIZZAZIONE PRIMO TELECOMANDO

Questa operazione può essere eseguita solamente quando il motore è nuovo, oppure dopo una cancellazione completa della memoria.

Durante questa fase alimentare un solo motore per volta.

T1: Primo telecomando da memorizzare

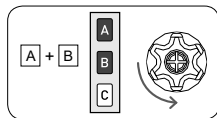

T1

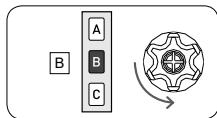

T1

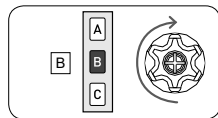

T1 (2 sec)

FUNZIONE DISABILITAZIONE AUTOMATICA MEMORIZZAZIONE PRIMO TELECOMANDO

Ad ogni accensione del motore si hanno a disposizione 3 ore per memorizzare il primo telecomando. Trascorso questo tempo la possibilità di memorizzare il telecomando viene disabilitata. Per azzerare il timer della funzione è sufficiente togliere e ridare alimentazione al motore.

NB: Fino alla memorizzazione definitiva di un telecomando, il comando filare del motore funzionerà in modalità "Uomo Presente".



REGOLAZIONE DEI FINECORSA

1. Per individuare quale delle due viti utilizzare basta osservare il senso di rotazione della ghiera finecorsa: se la ghiera finecorsa trascinata dal rullo ruota nella direzione A, utilizzare la vite di regolazione A per regolare il finecorsa in quel senso. Se la direzione è opposta (B) utilizzare la vite di regolazione B.

2. Azionare la tenda o l'avvolgibile nella direzione in cui si vuole regolare il primo finecorsa. Dopo qualche giro il motore si ferma nel punto finecorsa preimpostato.

3. Ruotare la vite di regolazione adeguata al senso di rotazione (punto 1) nella direzione + fino al raggiungimento della posizione desiderata.

4. Invertire il senso di rotazione del motore e regolare il secondo finecorsa.

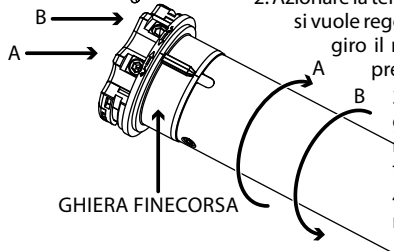

IMPOSTAZIONE DELLA DIREZIONE DEL MOTORE

Questa operazione può essere eseguita sia da telecomando che tramite comando filare.

Ad ogni esecuzione di una delle due procedure sotto indicate, verrà cambiata l'impostazione della direzione del motore rispetto ai tasti del telecomando e dei tasti della pulsantiera.

Da telecomando:

Tn: Telecomando memorizzato

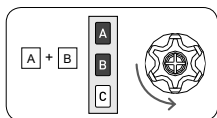

Tn

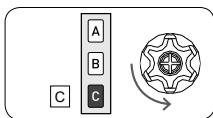

Tn

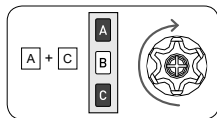

Tn (4 sec)

Da comando filare:

La sequenza delle operazioni è la seguente:

- 1) Scollegare l'alimentazione del motore, ad esempio tramite l'interruttore generale.
- 2) Collegare il filo bianco o nero del motore al filo marrone (fase) o al filo azzurro (neutro).
- 3) Collegare l'alimentazione del motore, che effettuerà una breve rotazione in un senso.
- 4) Scollegare l'alimentazione del motore per almeno 4 secondi.
- 5) Collegare l'alimentazione del motore, dopo circa 2 secondi notare che il motore effettuerà una breve rotazione in un senso. Entro 3 secondi scollegare l'alimentazione del motore, ad esempio tramite l'interruttore generale.
- 6) Scollegare il filo bianco o nero dal motore.

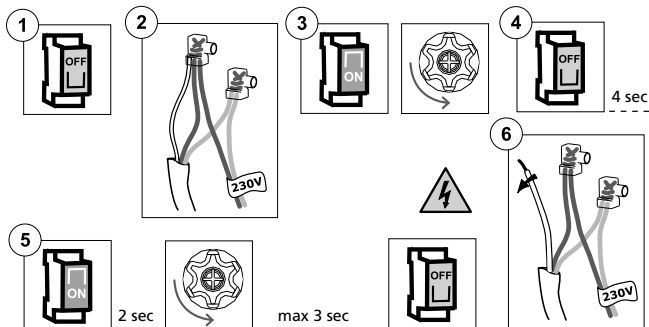

MEMORIZZAZIONE DI ALTRI TELECOMANDI

È possibile memorizzare fino a 15 telecomandi.

Tn: Telecomando memorizzato

Tx: Telecomando da memorizzare

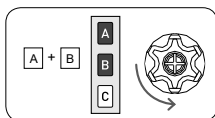

Tn

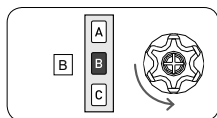

Tn

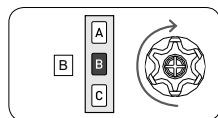

Tx (2 sec)

CANCELLAZIONE SINGOLO TELECOMANDO

È possibile cancellare singolarmente ogni telecomando memorizzato. Nel momento in cui si cancella l'ultimo telecomando, il motore si riporta nella condizione iniziale. La stessa cosa vale per i singoli canali nel telecomando multicanale, basta selezionare il canale da cancellare prima di eseguire la sequenza.

Tn: Telecomando da cancellare

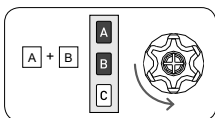

Tn

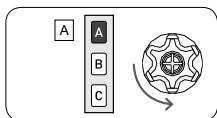

Tn

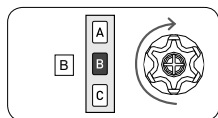

Tn (2 sec)

RIPRISTINO IMPOSTAZIONI DI FABBRICA DEL MOTORE

Tn: Telecomando memorizzato

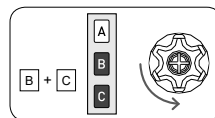

Tn

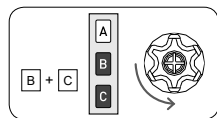

Tn

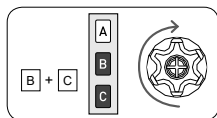

Tn (4 sec)

A seguito di un ripristino delle impostazioni di fabbrica del motore, controllare la direzione del motore e la modalità di comando da filo bianco o nero.

CANCELLAZIONE TOTALE DELLA MEMORIA TELECOMANDI

La cancellazione totale della memoria si può effettuare in due modi:

1) CON IL TELECOMANDO

Tn: Telecomando memorizzato

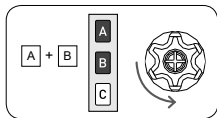

Tn

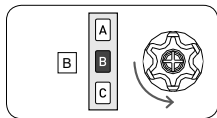

Tn

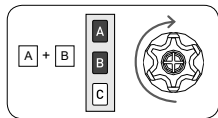

Tn (4 sec)

2) CON IL FILO AUSILIARE (BIANCO O NERO)

Usare questa opzione in caso di emergenza, o quando non sia disponibile alcun telecomando funzionante. Per cancellare la memoria dovremo accedere al filo bianco o nero del motore.

La sequenza delle operazioni è la seguente:

- 1) Scollegare l'alimentazione del motore, ad esempio tramite l'interruttore generale.
- 2) Collegare il filo bianco o nero del motore al filo marrone (fase) o al filo blu (neutro).
- 3) Collegare l'alimentazione del motore, che effettuerà una breve rotazione in un senso.
- 4) Scollegare l'alimentazione del motore per almeno 4 secondi.
- 5) Collegare l'alimentazione del motore, che dopo circa 2 secondi prima e 6 secondi poi effettuerà una breve rotazione in un senso, e una rotazione più lunga in senso contrario.
- 6) Scollegare l'alimentazione del motore.
- 7) Separare il filo bianco o nero dal filo marrone o blu. Isolare opportunamente il filo bianco o nero prima di collegare l'alimentazione.

A questo punto, è possibile procedere con la memorizzazione del primo telecomando.

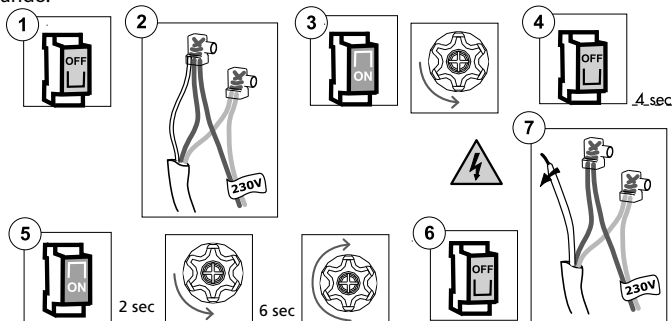

IMPOSTAZIONE VALORI DI TIME-OUT

Per time-out si intende il tempo che il motore rimane attivo da quando viene dato un comando, apertura o chiusura. Questo tempo deve essere sempre superiore al tempo di apertura/chiusura del dispositivo. Il time-out si azzerava solamente allo scadere del tempo impostato o dopo uno stop.

Valore impostato in fabbrica: **180 secondi**.

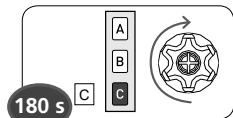
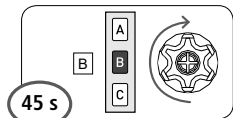
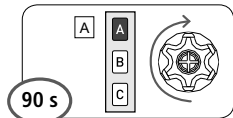
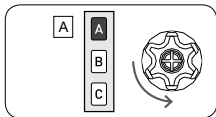
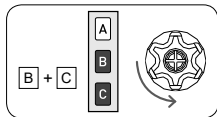

2 sec

DISPOSITIVI COMPATIBILI

SENSORE TM2 X W

Rileva le oscillazioni indotte dal vento sulla struttura a bracci.

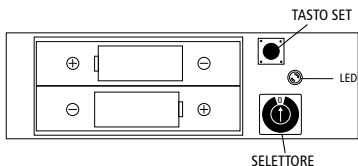
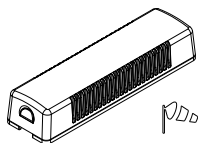

MEMORIZZAZIONE SENSORE

Per realizzare l'associazione del sensore al motore è necessario aver già memorizzato un telecomando. Portare il selettore sulla posizione 0 ed eseguire la seguente sequenza:

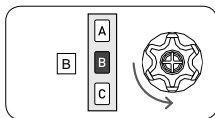
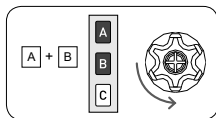

2 sec

CANCELLAZIONE SENSORE

Per cancellare l'associazione del sensore al motore è necessario un telecomando già memorizzato. Portare il selettore sulla posizione 0, se attivo attendere lo spegnimento del sensore, ed eseguire la seguente sequenza:

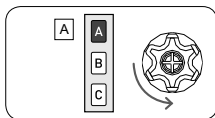
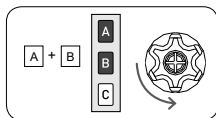

2 sec

Per la descrizione completa delle funzioni di questo dispositivo consultare il libretto istruzioni inserito nella confezione.

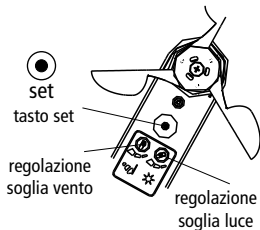
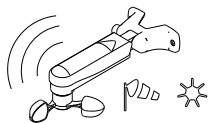

MEMORIZZAZIONE

Per realizzare l'associazione del sensore al motore è necessario aver già memorizzato un telecomando. La sequenza di memorizzazione è la seguente:

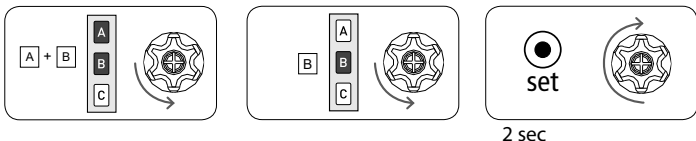

CANCELLAZIONE

Per cancellare l'associazione del sensore al motore è necessario un telecomando già memorizzato. La sequenza di cancellazione è la seguente:

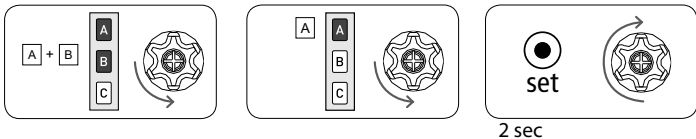

Per la descrizione completa delle funzioni di questi dispositivi consultare il libretto istruzioni inserito nella confezione.

ATTIVAZIONE/DISATTIVAZIONE DELLA FUNZIONE LUCE

Per attivare (automatico) o disattivare (manuale) la funzione luce fare riferimento al manuale istruzioni in dotazione con il sensore o telecomando che si intende utilizzare.

TEST PER ANEMOMETRO

Questa funzione è utile per verificare la corretta comunicazione via radio e per effettuare la prova delle funzioni vento e luce.

Per attivare la funzione di TEST, tenere premuto il tasto SET (circa 2 sec), finché la tenda si apre per 10 secondi e con una breve chiusura segnala che il test è attivo. La funzione di test resta attiva per 3 minuti, durante i quali è possibile verificare l'impostazione delle soglie vento e luce, senza attendere i tempi di attivazione. Dopo 3 minuti, il sensore ritorna a funzionare in modo normale. Durante il test il led rosso all'interno della centralina rimane acceso.

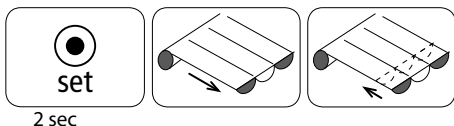

PROVA DELLA FUNZIONE VENTO

Per evitare errori durante la prova della funzione vento, si raccomanda di disattivare la funzione luce. Facendo muovere le pale dell'anemometro, quando la velocità rilevata dal sensore supera la soglia impostata, il motore comanda la chiusura della tenda.

PROVA DELLA FUNZIONE LUCE

Assicurarsi che la funzione luce sia attiva. Quando il sensore rileva una variazione dell'intensità della luce, apre la tenda se l'intensità della luce va al di sopra della soglia impostata, oppure chiude la tenda se l'intensità della luce va al di sotto della soglia impostata. È possibile ripetere più volte questo test, per regolare al meglio la soglia desiderata.

MEMORIZZAZIONE TEMPORANEA TELECOMANDO

Questa funzione permette di memorizzare un telecomando in modo temporaneo, ad esempio in modo da permettere l'impostazione dei fincorsa durante il montaggio in fabbrica. Il telecomando definitivo potrà essere memorizzato in seguito con l'apposita sequenza di comando (vedi "MEMORIZZAZIONE PRIMO TELECOMANDO").

Le operazioni descritte di seguito possono essere eseguite solo quando il motore è nuovo di fabbrica, oppure dopo una cancellazione totale della memoria (vedi "CANCELLAZIONE TOTALE DELLA MEMORIA TELECOMANDI"). Per assicurare che la programmazione temporanea sia utilizzata solo in fase di installazione o regolazione, e non durante l'uso quotidiano, il motore permette le seguenti operazioni solo nei limiti di tempo descritti.

Alimentare il motore, assicurarsi che nel raggio di azione del telecomando non siano presenti altri motori alimentati e con la memoria vuota.

Entro 30 secondi dall'accensione, premere contemporaneamente i tasti B e C, finché il motore effettua la segnalazione di conferma.

Il telecomando rimarrà memorizzato per 5 minuti, mentre il motore è alimentato. Passati 5 minuti, o togliendo tensione al motore, il telecomando sarà cancellato.

T1: Primo telecomando da memorizzare

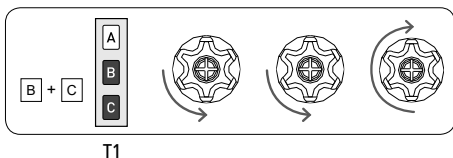

COLLEGAMENTI ELETTRICI PER COMANDO MOTORE CON DOPPIO PULSANTE INTERBLOCCATO

Per il collegamento della pulsantiera, usare solo pulsanti con interblocco elettrico e meccanico, per impedire che si possano premere i due pulsanti contemporaneamente.

Il motore riconosce automaticamente il tipo di pulsantiera (a 1 o 2 pulsanti) e imposta la corretta modalità di funzionamento di conseguenza.

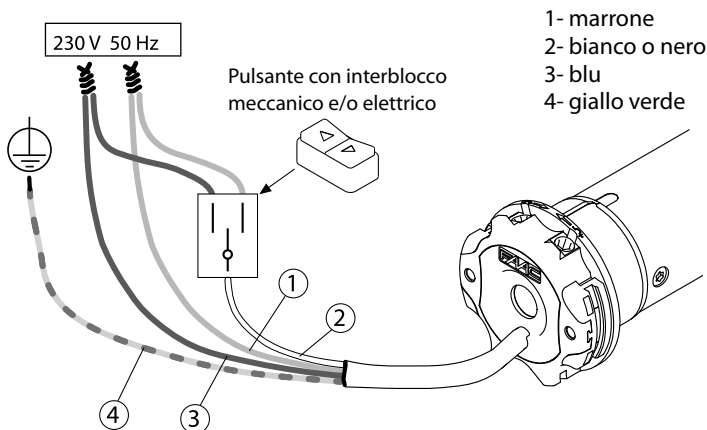

GESTIONE MODALITÀ DI COMANDO MOTORE DA FILO BIANCO O NERO

NB: I motori escono dalla fabbrica predisposti per l'utilizzo con un pulsante singolo (funzionamento SU-STOP-GIÙ-STOP). È sempre possibile modificare l'impostazione del tipo di comando eseguendo la sequenza riportata qui sotto.

PROCEDURA PER CAMBIO MODALITÀ DI COMANDO:

Tn: Telecomando memorizzato

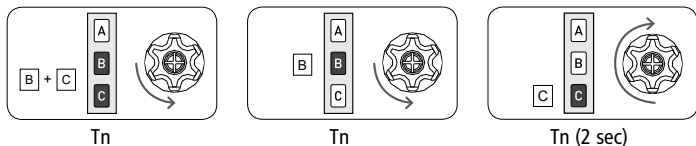

Le impostazioni possibili sono 3 e sono disponibili nell'ordine riportato:

- SU-STOP-GIÙ-STOP (impostazione di fabbrica)
- SU-GIÙ (per 2 pulsanti indipendenti)
- SU-GIÙ a "Uomo Presente" (per 2 pulsanti indipendenti)

Per passare da un'impostazione all'altra ripetere la sequenza il numero di volte necessario a raggiungere l'impostazione desiderata.

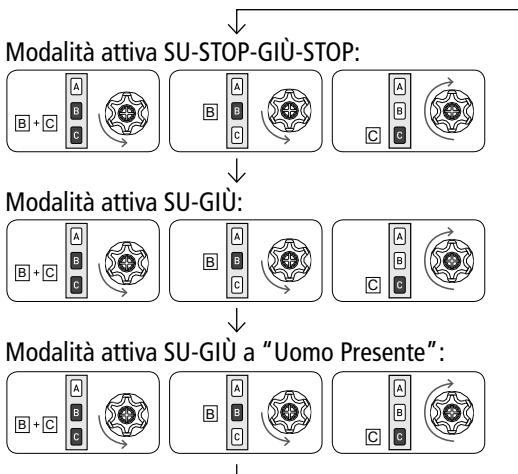

DICHIARAZIONE DI CONFORMITÀ EU

FAAC S.p.A. Soc. Unipersonale dichiara che il Motore TM2 R è conforme alle pertinenti normative di armonizzazione dell'Unione: Direttiva 2014/53/EU, Direttiva 2011/65/EU.

Il testo completo della dichiarazione di conformità EU è disponibile al seguente indirizzo Internet: <http://www.faac.biz/certificates>

DICHIARAZIONE DI INCORPORAZIONE DI QUASI-MACCHINE

(2006/42/EC ALL.II P.1, LETT. B)

Fabbricante e persona atta a costituire la documentazione tecnica pertinente

Ragione Sociale: FAAC S.p.A. Soc. Unipersonale

Indirizzo: Via Calari, 10 - 40069 Zola Predosa BOLOGNA – ITALIA
con la presente dichiara che per la quasi macchina:

Descrizione: Motori tubolari per tende e tapparelle

Modello: TM2 R

Tutti i requisiti essenziali della Direttiva Macchine 2006/42/EU (comprese tutte le modifiche applicabili) sono applicati e soddisfatti. La documentazione tecnica pertinente è stata compilata in conformità dell'allegato VII B.

Inoltre sono state applicate le seguenti norme armonizzate:

EN 60335-2-97:2006+A2:2010+A11:2008+A12:2015.

Si impegna inoltre a trasmettere per posta o per via elettronica informazioni pertinenti sulla quasi-macchina in risposta ad una richiesta adeguatamente motivata delle autorità nazionali.

Infine dichiara che la quasi macchina sopra individuata non deve essere messa in servizio finché la macchina finale in cui deve essere incorporata non è stata dichiarata conforme alle disposizioni della suddetta Direttiva Macchine 2006/42/EC.

Bologna, 12-11-2018

CEO A. Marcellan



ASSEMBLING THE MOTOR

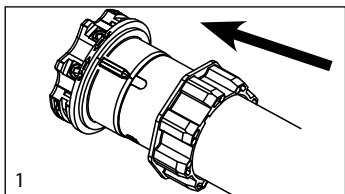
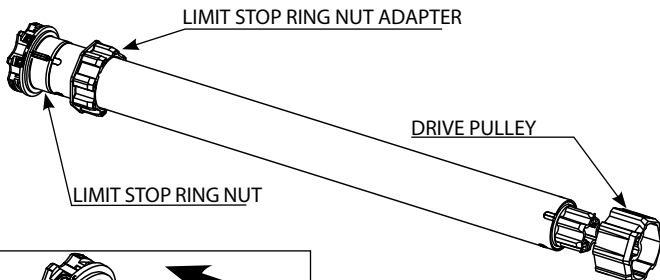

1. Insert the adapter onto the limit stop ring nut so that the groove is lined up with the reference mark and push it on as far as it will go.

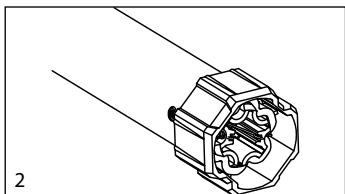

2. Install the drive pulley on the shaft of the motor until the detent spring clicks.

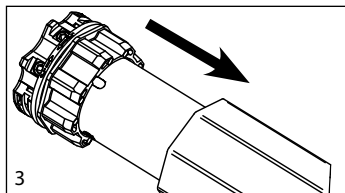

3. Insert the motor completely into the winding tube.

NB: If the tube has a circular section, the drive pulley must be fastened to the tube. This must be carried out by the installer. For other types of profile, it is optional to fasten it to the tube, even if it is strongly recommended to do so.

ELECTRICAL CONNECTIONS

- To avoid safety hazards or malfunctions, electrical control devices connected to the motor must be rated according to the characteristics of the motor.
- Disconnect devices must be installed in the mains power supply line in accordance with national installation regulations.
- If used outdoors, use a H05RN-F power cable with a minimum carbon content of 2%.
- If the white or black wire is not used, it must always be insulated. It is dangerous to touch the white or black wire when the motor is powered.

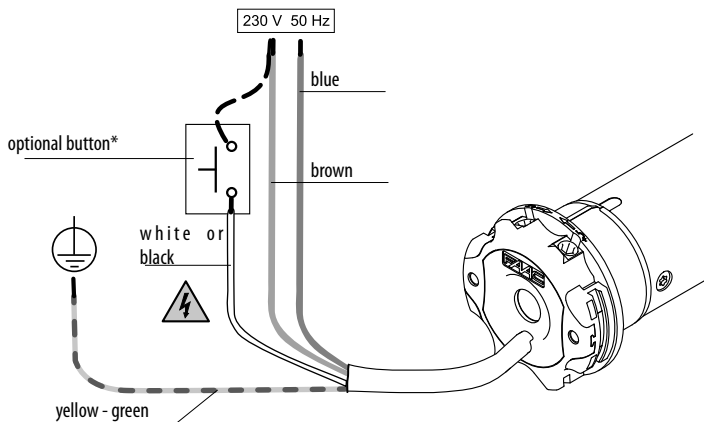

*The installation of the button is optional; the connection can be made either with the phase (brown wire) or with the neutral (blue wire). The button can be used to control the motor in step-by-step mode (up, stop, down stop ...).

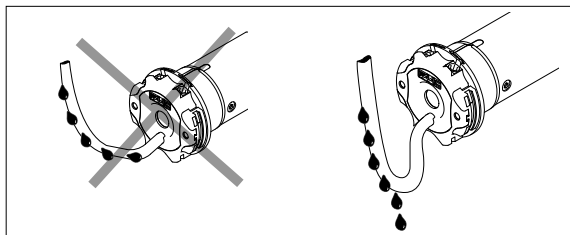

COMPATIBLE REMOTE CONTROLS

TM2 X TT-50

Refer to the specific remote control instructions

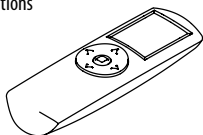

TM2 X T-1

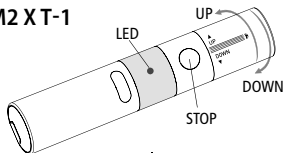

TM2 X TW-1

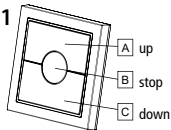

TM2 X T-7

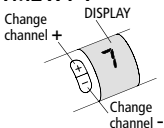

TM2 X TS-1

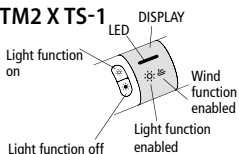

TM2 X TS-7

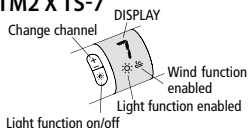

KEY TO SYMBOLS

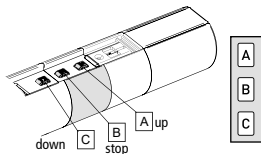
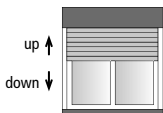

press button A

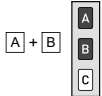

press buttons A and B simultaneously



short motor rotation in one direction



long motor rotation in the other direction



double short motor rotation

EXPLANATION OF COMMAND SEQUENCES

Most command sequences consist of three distinct steps, after which the motor indicates whether the step has ended correctly or not by rotating in different ways. The purpose of this section is to explain the motor signals.

The buttons must be pressed as shown in the sequence, without more than 4 seconds elapsing between one step and the next. If more than 4 seconds elapse, the command is not accepted and the sequence has to be repeated.

Command sequence example:

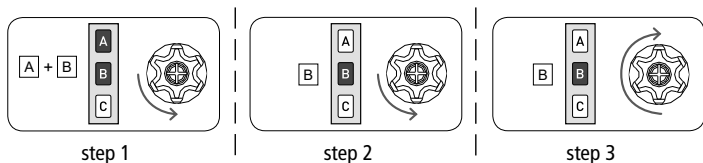

As can be seen in the example, when the sequence ends correctly, the motor returns to its starting position with a single long rotation. In fact, two short rotations in the same direction correspond to one long rotation in the opposite direction. The motor returns to its starting position even when the sequence is not completed, in this case by carrying out one or two short rotations.

Incomplete sequence example:

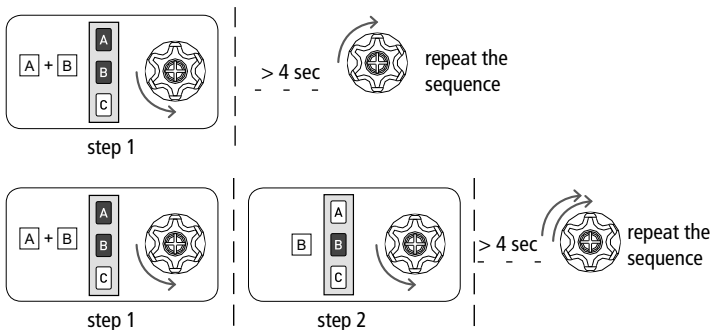

TM2 X T SERIES REMOTE CONTROL PROGRAMMING ENABLE / DISABLE FUNCTION

In order to prevent accidental modifications to the motor settings during the daily use of the remote control, the programming function is automatically disabled 8 hours after the last sequence was sent (A+B or B+C).

CHECKING THE STATUS OF THE FUNCTION

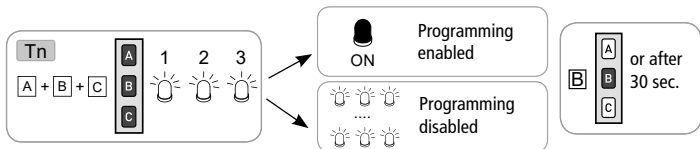

To change the status of the function, see the ENABLING / DISABLING sequence

ENABLING PROGRAMMING

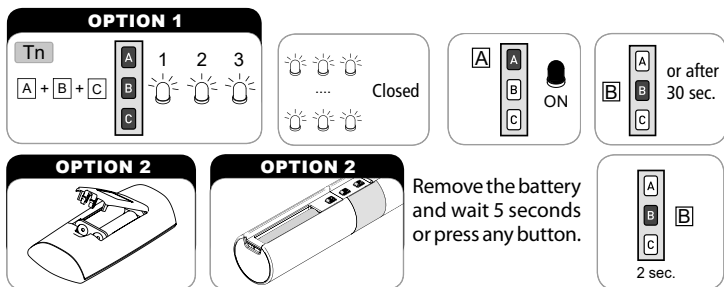

Program the device as per the instructions manual

DISABLING PROGRAMMING

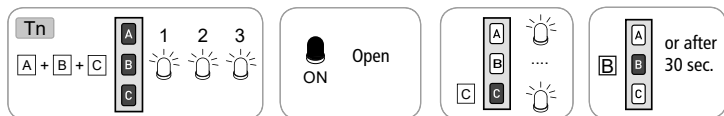

MEMORISING THE FIRST REMOTE CONTROL

This can only be carried out when the motor is new, or after the memory has been completely erased.

Only switch power on to one motor at a time when doing this.

T1: First remote control to be memorised

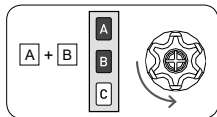

T1

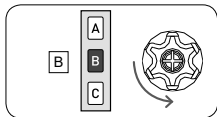

T1

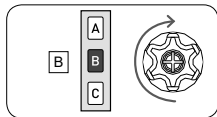

T1 (2 sec)

AUTOMATIC DISABLE FUNCTION FIRST REMOTE CONTROL MEMORISATION

Each time the motor is switched on, you have up to 3 hours in which to memorise the first remote control. Once this time has elapsed, it is no longer possible to memorise the remote control. To reset the timer of the function, simply switch the motor off and on again.

NB: Until the remote control has been memorised, the wired control of the motor will operate in "dead-man" mode.



LIMIT STOP ADJUSTMENT

1. In order to understand which of the two screws to use, simply look at the direction of rotation of the limit stop ring nut: if the limit stop ring nut that is moved by the roller rotates in direction A, use adjustment screw A to adjust the limit stop in that direction. If it moves in the opposite direction (B) use adjustment screw B.

2. Operate the screen or shutter in the direction in which you wish to adjust the first limit stop. After a few turns, the motor stops at the pre-set limit stop.

3. Turn the adjustment screw according to the direction of rotation (point 1) in the + direction until the required position is reached.

4. Reverse the direction of rotation of the motor and adjust the second limit stop.

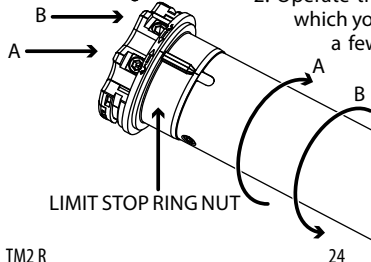

SETTING THE DIRECTION OF ROTATION OF THE MOTOR

This can be carried out either from the remote control or the wired control.

Each time one of the two procedures below is carried out, the motor direction of rotation setting will be changed with respect to the buttons on the remote control and the buttons on the control unit.

From the remote control:

Tn: Memorised remote control

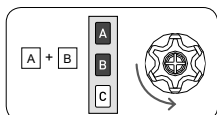

Tn

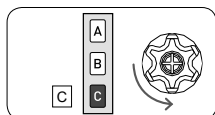

Tn

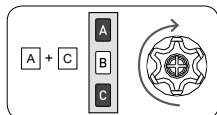

Tn (4 sec)

From the wired control:

The sequence of operations is as follows:

- 1) Turn off the power to the motor, for example by using the main switch.
- 2) Connect the white or black wire of the motor to the brown wire (phase) or to the light blue wire (neutral).
- 3) Turn on the power to the motor, which will carry out a short rotation in one direction.
- 4) Turn off the power to the motor for at least 4 seconds.
- 5) Turn on the power to the motor, after approximately 2 seconds note that the motor will carry out a short rotation in one direction. Within 3 seconds turn off the power to the motor, for example by using the main switch.
- 6) Disconnect the white or -black wire from the motor.

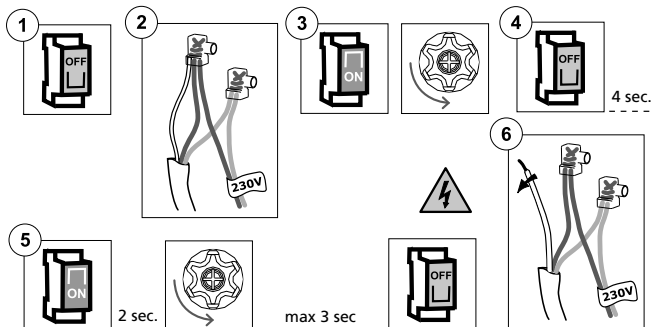

MEMORISING OTHER REMOTE CONTROLS

Up to 15 remote controls can be memorised.

Tn: Memorised remote control

Tx: Remote control to be memorised

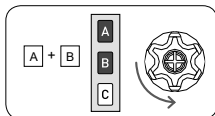

Tn

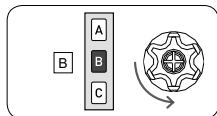

Tn

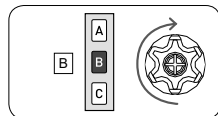

Tx (2 sec)

DELETING A SINGLE REMOTE CONTROL

It is possible to delete each memorised remote control individually. When the last remote control is deleted, the motor returns to its initial condition. The same applies to the individual channels of the multichannel remote control. Just select the channel to be deleted before carrying out the sequence.

Tn: Remote control to be deleted

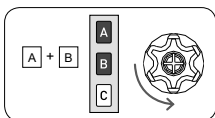

Tn

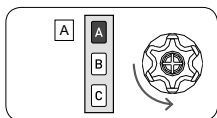

Tn

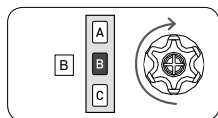

Tn (2 sec)

RESTORING THE MOTOR'S FACTORY SETTINGS

Tn: Memorised remote control

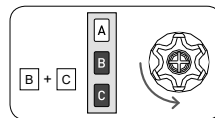

Tn

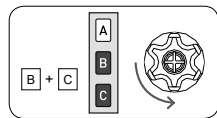

Tn

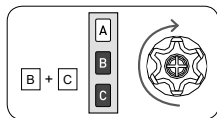

Tn (4 sec)

After having restored the motor's factory settings, check the direction of rotation of the motor and the operating mode from the white or black wire.

TOTAL DELETION OF REMOTE CONTROLS FROM MEMORY

The memory can be completely erased in two ways:

1) USING THE REMOTE CONTROL

Tn: Memorised remote control

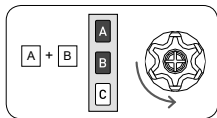

Tn

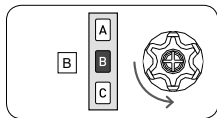

Tn

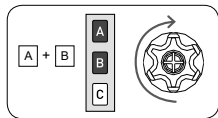

Tn (4 sec)

2) USING THE AUXILIARY WIRE (WHITE OR BLACK)

Use this option in an emergency or if a working remote control is not available. The white or black wire of the motor has to be accessed in order to delete the memory.

The sequence of operations is as follows:

- 1) Turn off the power to the motor, for example by using the main switch.
- 2) Connect the white or black wire of the motor to the brown wire (phase) or to the blue wire (neutral).
- 3) Turn on the power to the motor, which will carry out a short rotation in one direction.
- 4) Turn off the power to the motor for at least 4 seconds.
- 5) Turn on the power to the motor, which approximately 2 seconds before and 6 seconds after, will carry out a short rotation in one direction and a longer rotation in the other direction.
- 6) Turn off the power to the motor.
- 7) Separate the white or black wire from the brown or blue wire. Insulate the white or black wire before turning the power on.

It is now possible to start to memorise the first remote control.

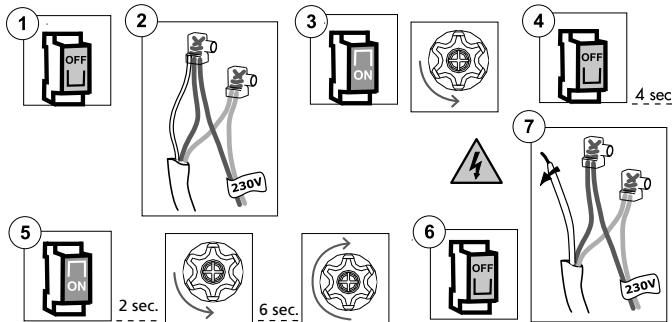

SETTING THE TIME-OUT

Time-out is the amount of time that the motor remains enabled from when an open or close command is issued. This time must always be longer than the opening / closing time of the device. The time-out is reset only when the set time elapses or after a stop.

Factory setting: **180 seconds**.

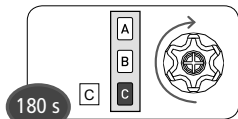
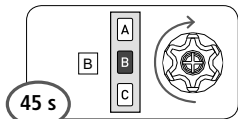
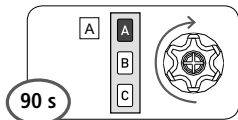
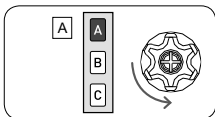
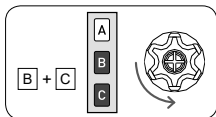

2 sec.

COMPATIBLE DEVICES

SENSOR TM2 X W

Detects the oscillations caused by wind on the arm structure.

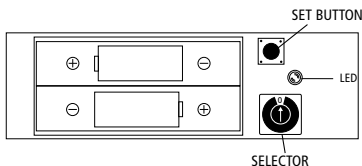
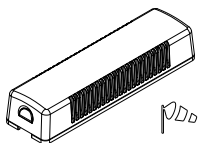

MEMORISING A SENSOR

In order to associate a sensor with the motor, a remote control must have already been memorised. Turn the selector to position 0 and carry out the following sequence:

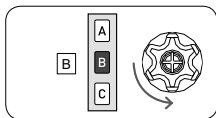
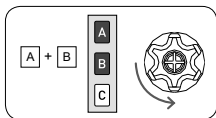

2 sec.

DELETING A SENSOR

To delete the association of a sensor with the motor a remote control must have already been memorised. Turn the selector to position 0, if the sensor is active wait for it to switch off and carry out the following procedure:

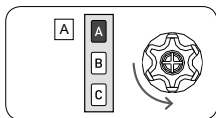
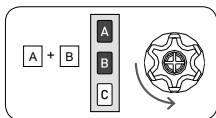

2 sec.

For a complete description of the functions of this device, refer to the instruction manual included in the package.

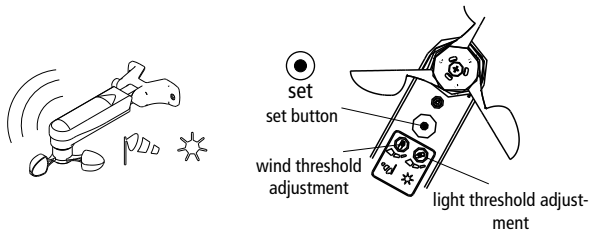

MEMORISATION

In order to associate a sensor with the motor, a remote control must have already been memorised. The memorisation sequence is as follows:

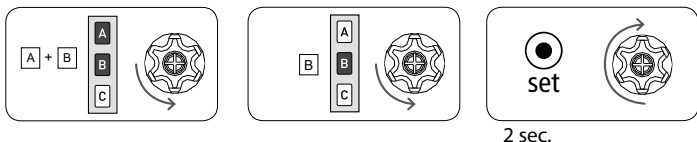

DELETION

To delete the association of a sensor with the motor a remote control must have already been memorised. The deletion sequence is as follows:

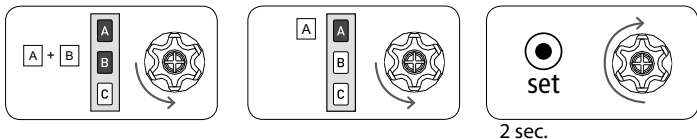

For a complete description of the functions of this device, refer to the instruction manual included in the pack.

ENABLING / DISABLING THE LIGHT FUNCTION

To enable (automatic) or disable (manual) the light function, refer to the instructions manual supplied with the sensor or remote control that you intend to use.

EN

ANEMOMETER TEST

This function is used to make sure that the radio communications is working correctly and test the wind and light functions.

To activate the TEST function, hold the SET button down (approx. 2 sec.) until the screen opens for 10 seconds and then closes briefly to indicate that the test is active. The test function lasts for 3 minutes, during which the wind and light threshold settings can be checked without having to wait for the activation times. After 3 minutes, the sensor returns to normal operating mode. During the test, the red LED inside the control unit stays on.

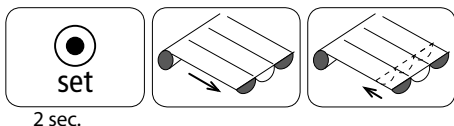

WIND FUNCTION TEST

To prevent errors during the wind function test, it is recommended to disable the light function. When the speed detected by the sensor exceeds the threshold when the anemometer blades are moving, the motor will close the screen completely.

LIGHT FUNCTION TEST

Make sure that the light function is enabled. When the sensor detects a change in the intensity of the light, it opens the screen if the light is brighter than the set threshold, or closes it if the brightness is lower than the set threshold. This test can be repeated several times in order to obtain the best adjustment for the required threshold.

SPECIAL FUNCTIONS

TEMPORARILY MEMORISING A REMOTE CONTROL

This function allows a remote control to be memorised temporarily, for example in order to allow the limit stops to be set during assembly at the factory. The actual remote control can be memorised at a later stage using the appropriate command sequence (see "MEMORISING THE FIRST REMOTE CONTROL").

The following operations can only be carried out when the motor is brand new, or after the memory has been completely erased (see "TOTAL DELETION OF REMOTE CONTROLS"). To ensure that temporary programming is used only during installation or adjustment, and not for everyday use, the motor only allows the following operations to be carried out within the time limits described.

Power up the motor, make sure that there are no other powered motors and with empty memories within the range of the remote control.

Within 30 seconds of switching it on, press buttons B and C simultaneously, until the motor issues a confirmation signal.

The remote control will be memorised for 5 minutes, while the motor is powered. After 5 minutes have elapsed, or if you switch off the power to the motor, the remote control will be deleted.

T1: First remote control to be memorised

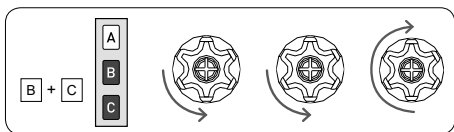

T1

ELECTRICAL CONNECTIONS FOR MOTOR CONTROL WITH DOUBLE INTERLOCKED SWITCH

Only use buttons with an electrical and mechanical interlock for the push-button panel connection to prevent two buttons being pressed at the same time.

The motor automatically recognises the type of push-button panel (1 or 2 buttons) and therefore sets the correct operating mode.

EN

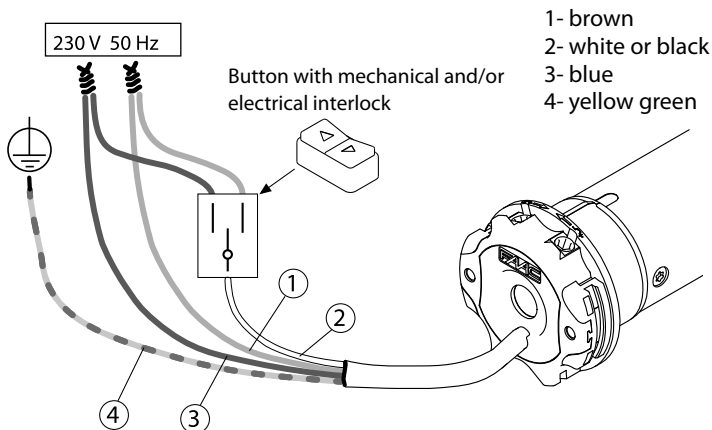

COMMAND MANAGEMENT FROM WHITE OR BLACK WIRE

NB: The motors are factory set to be used with one button (UP-STOP-DOWN-STOP operation). The operating mode setting can be modified by following the sequence indicated below.

SETTING THE OPERATING MODE:

Tn: Memorised remote control

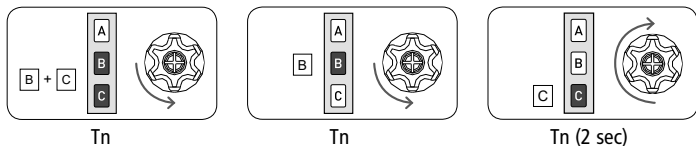

There are 3 possible settings available in the order indicated below:

- UP-STOP-DOWN-STOP (factory setting)
- UP-DOWN (for 2 independent buttons)
- UP-DOWN in "dead-man" mode (for 2 independent buttons)

To switch from one setting to another, repeat the sequence as many times as necessary to reach the required setting.

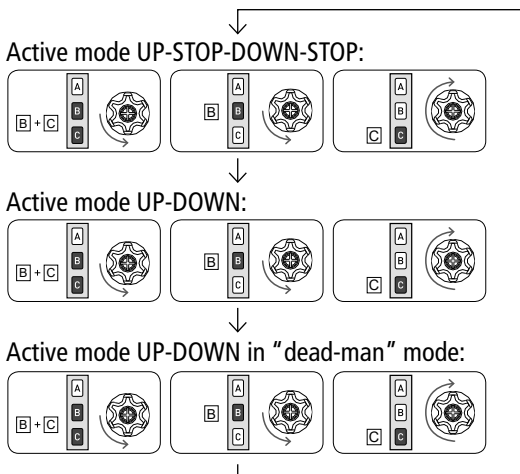

EU DECLARATION OF CONFORMITY

FAAC S.p.A. Soc. Unipersonale hereby declares that the TM2 R motor complies with the European Union's applicable harmonisation regulations: Directive 2014/53/EU, Directive 2011/65/EU.

The full text of the EU declaration of conformity is available at the following Internet address: <http://www.faac.biz/certificates>

DECLARATION OF INCORPORATION FOR PARTLY COMPLETED MACHINERY

(2006/42/EC ANNEX II P.1, PAR. B)

Manufacturer and person authorised to prepare the relevant technical documentation

Company name: FAAC S.p.A. Soc. Unipersonale

Address: Via Calari, 10 - 40069 Zola Predosa BOLOGNA – ITALY

hereby declares that for the partly completed machinery:

Description: Tubular motors for screens and roller shutters

Model: TM2 R

The essential requirements of the Machinery Directive 2006/42/EC (including all applicable amendments) have been applied and fulfilled. The relevant technical documentation has been compiled in compliance with Annex VII B.

Furthermore, the following harmonised standards have been applied:

EN 60335-2-97:2006+A2:2010+A11:2008+A12:2015.

And also undertakes to transmit, in response to a reasoned request by the national authorities, relevant information on the partly completed machinery by mail or e-mail.

Finally, the manufacturer declares that the above-mentioned partly completed machinery must not be commissioned until the final machine in which it is to be incorporated has been declared compliant with the requirements of the same Machinery Directive 2006/42/EC.

Bologna, 12-11-2018

CEO A. Marcellan



VORBEREITUNG DES MOTORS

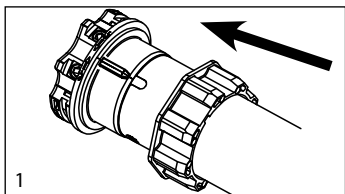
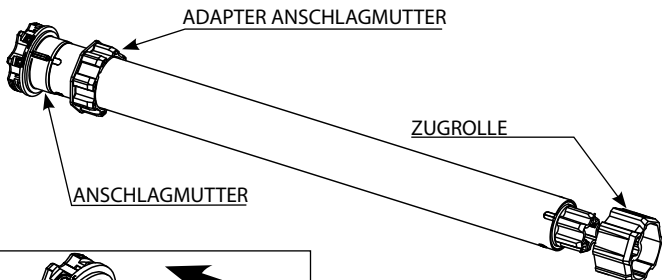

1. Den Adapter auf die Anschlagmutter setzen. Die Rille muss mit der entsprechenden Nut übereinstimmen, dann bis zum Anschlag drücken.

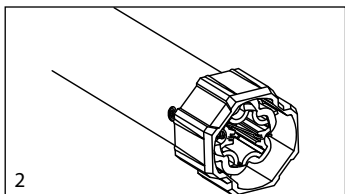

2. Die Zugrolle am Motorzapfen montieren, bis die Sperrfeder auslöst.

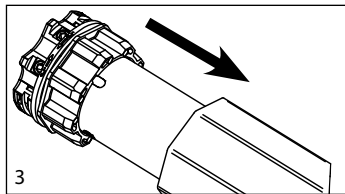

3. Den Motor vollkommen in das Wickelrohr einführen.

Hinweis: Bei Rohren mit rundem Profil muss die Zugrolle am Rohr befestigt werden. Dieser Vorgang wird vom Installateur ausgeführt. Bei anderen Rohrprofilen ist die Befestigung fakultativ, auch wenn sie wärmstens empfohlen wird.

ELEKTRISCHE ANSCHLÜSSE

- Um Gefahrensituationen und Betriebsstörungen zu vermeiden, müssen die elektrischen Bauteile der Steuerung, die am Motor angeschlossen sind, den elektrischen Eigenschaften dieses Motors entsprechen.
- Am Stromversorgungsnetz müssen Trennungsvorrichtungen vorgesehen sein, die mit den nationalen Installationsvorschriften konform sind.
- Bei Verwendung im Außenbereich, ein Netzkabel mit der Bezeichnung H05RN-F verwenden, das einen Kohlenstoffgehalt von mindestens 2 % hat.
- Wird das weiße oder schwarze Kabel nicht verwendet, muss es stets entsprechend isoliert werden. Es ist gefährlich, das weiße oder schwarze Kabel zu berühren, wenn der Motor mit Strom versorgt wird.

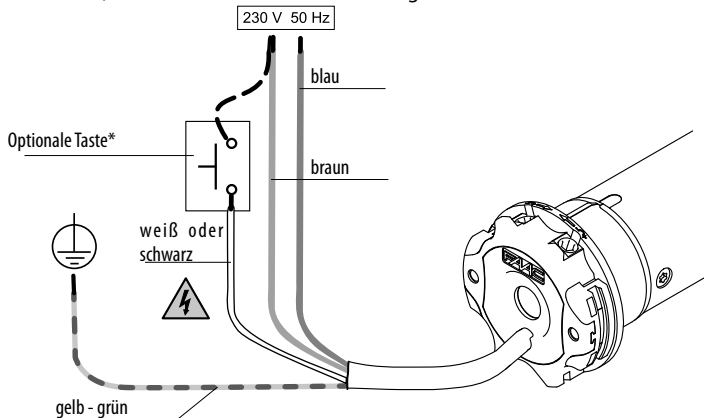

* Die Installation der Taste ist optional, der Anschluss kann gleichermaßen mittels des Phasenleiters (braunes Kabel) oder des Neutralleiters (blaues Kabel) erfolgen. Mit der Taste ist es möglich, den Motor im Schritt-für-Schritt-Modus zu steuern (Einfahren, Stopp, Ausfahren, Stopp usw.).

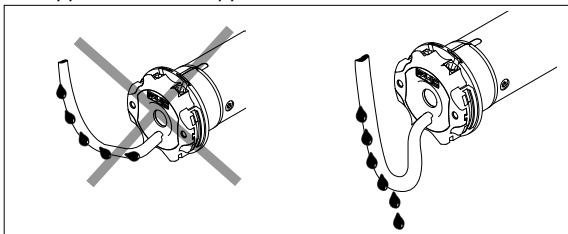

KOMPATIBLE FERNBEDIENUNGEN

TM2 X TT-50

Auf die spezifische Gebrauchsanleitung der Fernbedienung Bezug nehmen

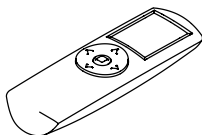

TM2 X T-1

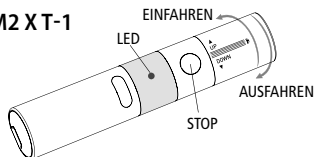

TM2 X TW-1

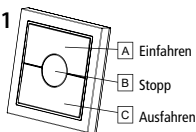

TM2 X T-7

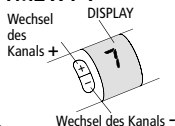

TM2 X TS-1

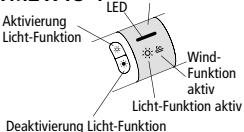

TM2 X TS-7

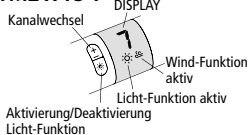

LEGENDE DER SYMBOLE

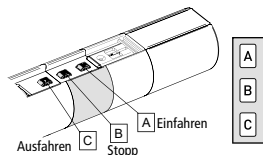
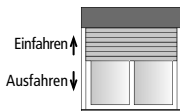

die Taste A drücken

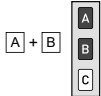

die Tasten A und B gleichzeitig drücken



kurze Motordrehung in eine Richtung



lange Motordrehung in die andere Richtung



kurze doppelte Motordrehung

ERKLÄRUNG DER STEUERABFOLGEN

Der Großteil der Steuerabfolgen besteht aus drei deutlich getrennten Schritten, nach deren Beendigung der Motor mit verschiedenen Dreharten anzeigt, ob der Schritt auf positive oder negative Weise abgeschlossen wurde. Der Zweck dieses Abschnittes liegt darin, die Anzeigen des Motors zu erkennen.

Die Tasten müssen wie in der Abfolge angezeigt gedrückt werden, ohne mehr als 4 Sekunden zwischen einem Schritt und dem anderen vergehen zu lassen. Vergehen mehr als 4 Sekunden, wird der Befehl nicht angenommen und die Abfolge muss wiederholt werden.

Beispiel einer Steuerabfolge:

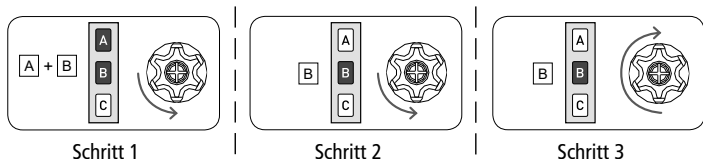

Wie aus dem Beispiel ersichtlich, versetzt sich der Motor nach positiver Beendigung der Abfolge mit einer einzigen langen Drehung in die Anfangsposition. Zwei kurze Drehungen in dieselbe Richtung entsprechen in der Tat einer langen Drehung in die entgegengesetzte Richtung. Der Motor versetzt sich auch in die Anfangsposition, wenn die Abfolge nicht abgeschlossen wird, und in diesem Fall führt er eine oder zwei kurze Drehungen durch.

Beispiele von nicht abgeschlossenen Abfolgen:

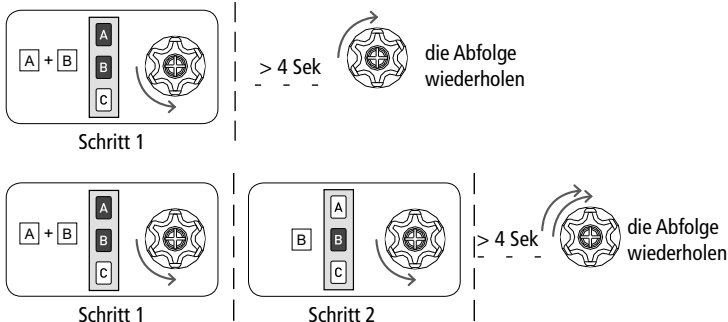

PROGRAMMIERUNG DER ÖFFNUNGS-/SCHLISSUNGS- FUNKTION DER FERNBEDIENUNG SERIE TM2 X T

Um ungewollte Änderungen der Programmierung des Motors während der täglichen Verwendung der Fernbedienung zu vermeiden, wird die Programmierungsmöglichkeit nach 8 Stunden nach dem Senden der letzten Abfolge automatisch deaktiviert (A+B oder B+C).

ÜBERPRÜFUNG DES FUNKTIONSSTATUS

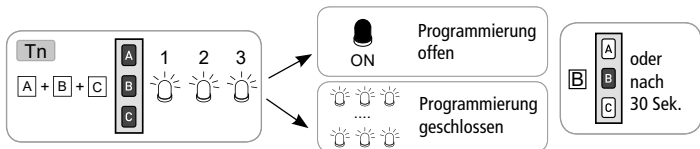

Zur Abänderung des Funktionsstatus, siehe die Abfolgen AKTIVIERUNG/DEAKTIVIERUNG

AKTIVIERUNG DER PROGRAMMIERUNG

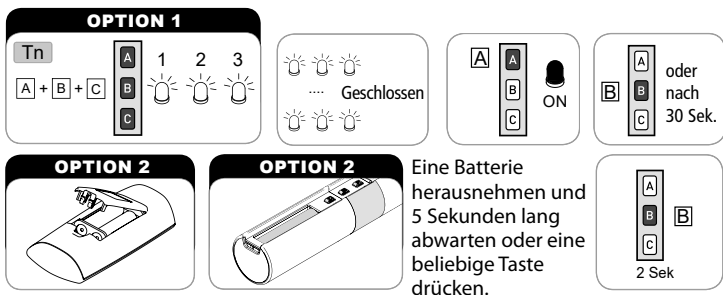

Gemäß der Gebrauchsanleitung mit der Programmierung fortfahren

DEAKTIVIERUNG DER PROGRAMMIERUNG



SPEICHERUNG DER ERSTEN FERNBEDIENUNG

Dieser Vorgang kann nur ausgeführt werden, wenn der Motor neu ist oder nach einer vollständigen Löschung des Speichers.

Während dieser Phase nur einen Motor nach dem anderen versorgen.

T1: Erste, zu speichernde Fernbedienung

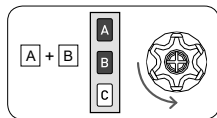

T1

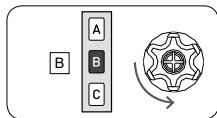

T1

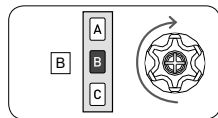

T1 (2 Sek.)

FUNKTION AUTOMATISCHE DEAKTIVIERUNG SPEICHERUNG DER ERSTEN FERNBEDIENUNG

Nach jedem Einschalten des Motors stehen 3 Stunden zur Verfügung, um die erste Fernbedienung zu speichern. Nach Ablauf dieser Zeit wird die Möglichkeit, die Fernbedienung zu speichern, deaktiviert. Zur Nullstellung des Timers der Funktion ist es ausreichend, den Motor von der Stromversorgung zu trennen und erneut anzuschließen.

HINWEIS: Bis zur definitiven Speicherung einer Fernbedienung wird die drahtgebundene Steuerung des Motors im Modus „Totmannschaltung“ betrieben.

EINSTELLUNG DER ANSCHLÄGE



1. Um zu erkennen, welche der beiden Schrauben verwendet werden muss, ist es ausreichend, die Drehrichtung der Anschlagmutter zu beobachten: Wenn sich die von der Rolle versetzte Anschlagmutter in Richtung A dreht, muss die Einstellschraube A verwendet werden, um den Anschlag in jene Richtung einzustellen. Dreht sie sich in die entgegengesetzte Richtung (B), muss die Einstellschraube B verwendet werden.

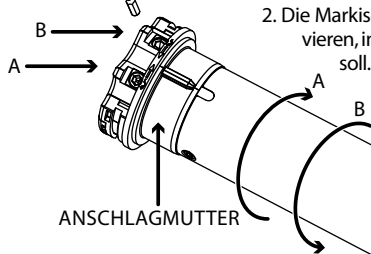

ANSCHLAGMUTTER

2. Die Markise oder den Rollladen in die Richtung aktivieren, in der der erste Anschlag eingestellt werden soll. Nach einigen Drehungen hält der Motor an dem voreingestellten Anschlagpunkt an.

3. Die der Drehrichtung entsprechende Einstellschraube (Punkt 1) in die Richtung + drehen, bis die gewünschte Position erreicht ist.

4. Die Drehrichtung des Motors umkehren und den zweiten Anschlag einstellen.

EINSTELLUNG DER MOTORDREHRICHTUNG

Dieser Vorgang kann sowohl über die Fernbedienung als auch mittels der drahtgebundenen Steuerung durchgeführt werden.

Nach jeder Ausführung einer der unten angezeigten Vorgänge wird die Einstellung der Motordrehrichtung im Vergleich zu den Tasten der Fernbedienung und der Tasten der Tastatur abgeändert.

Über die Fernbedienung:

Tn: Gespeicherte Fernbedienung

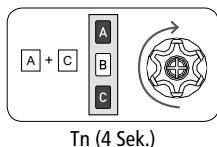
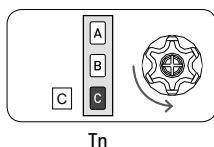
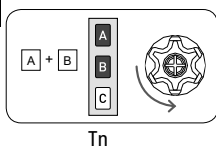

Über die drahtgebundene Steuerung:

Die Abfolge der Vorgänge ist:

- 1) Die Motorversorgung trennen, zum Beispiel mittels des Hauptschalters.
- 2) Das weiße oder schwarze Kabel des Motors an das braune Kabel (Phasenleiter) oder das hellblaue Kabel (Nullleiter) anschließen.
- 3) Die Versorgung des Motors anschließen, der eine kurze Drehung in eine Richtung durchführt.
- 4) Die Motorversorgung mindestens für 4 Sekunden trennen.
- 5) Die Versorgung des Motors anschließen und sicherstellen, dass der Motor nach etwa 2 Sekunden eine kurze Drehung in eine Richtung durchführt. Schalten Sie den Motor innerhalb von 3 Sekunden ab, zum Beispiel mit dem Hauptschalter.
- 6) Das weiße oder schwarze Kabel vom Motor trennen.

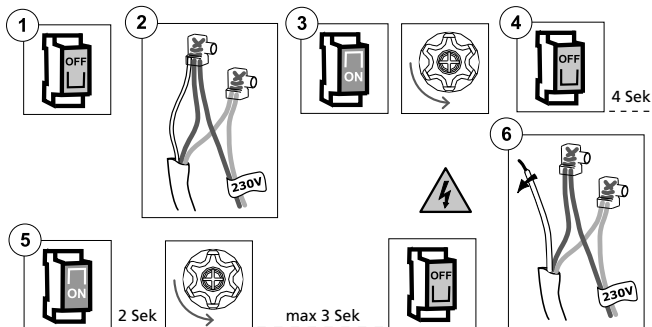

SPEICHERUNG VON ANDEREN FERNBEDIENUNGEN

Es ist möglich, bis zu 15 Fernbedienungen zu speichern.

Tn: Gespeicherte Fernbedienung

Tx: Zu speichernde Fernbedienung

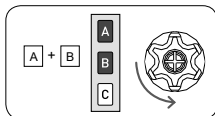

Tn

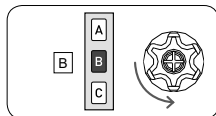

Tn

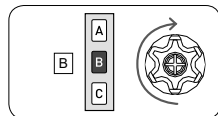

Tx (2 Sek.)

DE

LÖSCHUNG EINER EINZELNEN FERNBEDIENUNG

Es ist möglich, jede gespeicherte Fernbedienung einzeln zu löschen. Nachdem die letzte Fernbedienung gelöscht wurde, versetzt sich der Motor in den Anfangszustand. Dasselbe gilt für die einzelnen Kanäle in der mehrkanaligen Fernbedienung; es ist ausreichend, den zu löschenden Kanal vor der Ausführung der Abfolge auszuwählen.

Tn: Zu löschende Fernbedienung

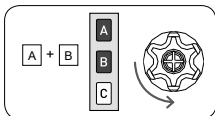

Tn

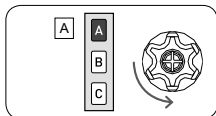

Tn

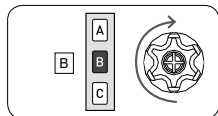

Tn (2 Sek.)

WIEDERHERSTELLUNG DER WERKSEINSTELLUNGEN DES MOTORS

Tn: Gespeicherte Fernbedienung

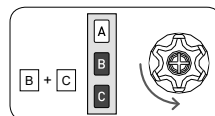

Tn

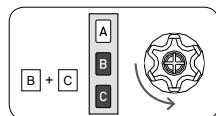

Tn

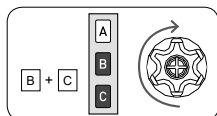

Tn (4 Sek.)

Nach einer Wiederherstellung der Werkseinstellungen des Motors die Motordrehrichtung und den Steuermodus über das weiße oder schwarze Kabel überprüfen.

VOLLSTÄNDIGE LÖSCHUNG DES FERNBEDIENUNGS-SPEICHERS

Die vollständige Löschung des Speichers kann auf zwei Arten erfolgen:

1) MIT DER FERNBEDIENUNG

Tn: Gespeicherte Fernbedienung

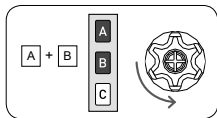

Tn

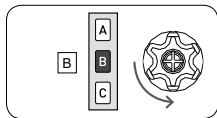

Tn

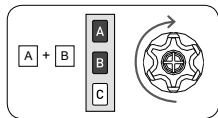

Tn (4 Sek.)

2) MIT DEM ZUSATZKABEL (WEISS ODER SCHWARZ)

Diese Option im Notfall verwenden oder nur dann, wenn keine funktionstüchtige Fernbedienung verfügbar ist. Zur Löschung des Speichers muss auf das weiße oder schwarze Kabel des Motors eingewirkt werden.

Die Abfolge der Vorgänge ist:

- 1) Die Motorversorgung trennen, zum Beispiel mittels des Hauptschalters.
 - 2) Das weiße oder schwarze Kabel des Motors an das braune Kabel (Phasenleiter) oder das blaue Kabel (Neutralleiter) anschließen.
 - 3) Die Versorgung des Motors anschließen, der eine kurze Drehung in eine Richtung durchführt.
 - 4) Die Motorversorgung für mindestens 4 Sekunden trennen.
 - 5) Die Versorgung des Motors anschließen und sicherstellen, dass der Motor zuerst nach etwa 2 Sekunden und dann nach 6 Sekunden eine kurze Drehung in eine Richtung und eine lange Drehung in die entgegengesetzte Richtung durchführt.
 - 6) Die Motorversorgung trennen.
 - 7) Das weiße oder schwarze Kabel vom braunen oder blauen Kabel trennen. Vor der Wiederherstellung der Versorgung das weiße oder schwarze Kabel entsprechend isolieren.
- An diesem Punkt kann mit der Speicherung der ersten Fernbedienung fortgefahren werden.

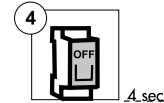
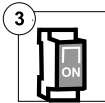
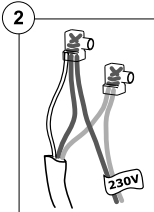
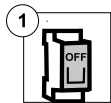

4. sec

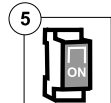

2 Sek



6 Sek

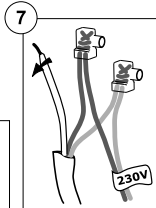
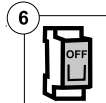

EINSTELLUNG DES TIME-OUT-WERTES

Unter Time-out versteht sich die Zeit, in der der Motor nach einem Öffnungs- oder Schließbefehl aktiv bleibt. Diese Zeit muss stets über der Öffnungs-/Schließzeit der Vorrichtung liegen. Das Time-out stellt sich nur nach Ablauf der eingestellten Zeit oder nach einem Stopp auf Null.

Werkseitig eingestellter Wert: **180 Sekunden.**

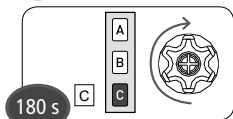
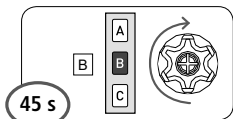
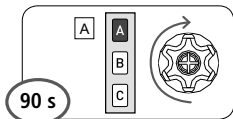
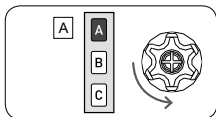
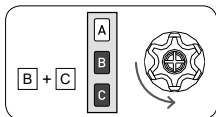

2 Sek

KOMPATIBLE VORRICHTUNGEN

SENSOR TM2 X W

Erfasst die vom Wind auf die Armstruktur ausgeübten Schwingungen.

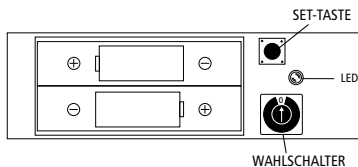
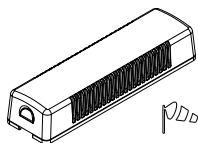

SENSOR-SPEICHERUNG

Für die Zuordnung des Sensors zum Motor muss bereits eine Fernbedienung gespeichert worden sein. Den Wahlschalter auf die Position 0 stellen und die folgende Abfolge durchführen:

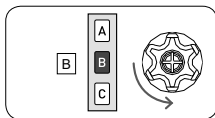
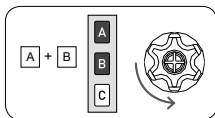

2 Sek

LÖSCHUNG DES SENSORS

Um die Zuordnung des Sensors zum Motor zu löschen, ist eine bereits gespeicherte Fernbedienung erforderlich. Den Wahlschalter auf die Position 0 stellen, ist der Sensor aktiv, muss sein Erlöschen abgewartet und die folgende Abfolge durchgeführt werden:

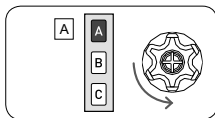
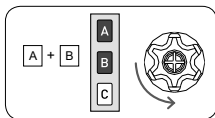

2 Sek

Für die vollständige Beschreibung der Funktionen dieser Vorrichtung muss die in der Verpackung enthaltene Gebrauchsanleitung konsultiert werden.

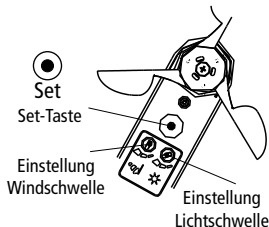
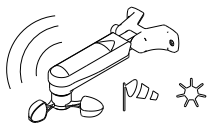

SPEICHERUNG

Für die Zuordnung des Sensors zum Motor muss bereits eine Fernbedienung gespeichert worden sein. Die Abfolge für die Speicherung ist:

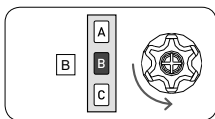
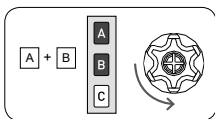

2 Sek

LÖSCHUNG

Um die Zuordnung des Sensors zum Motor zu löschen, ist eine bereits gespeicherte Fernbedienung erforderlich. Die Abfolge für die Löschung ist:

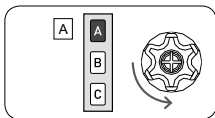
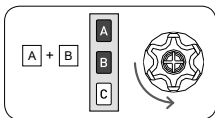

2 Sek

Für die vollständige Beschreibung der Funktionen dieser Vorrichtungen muss die in der Verpackung enthaltene Gebrauchsanleitung konsultiert werden.

AKTIVIERUNG/DEAKTIVIERUNG DER LICHT-FUNKTION

Zur Aktivierung (automatisch) oder Deaktivierung (manuell) der Licht-Funktion muss auf das Bedienungshandbuch, das mit dem Sensor oder der zu verwendenden Fernbedienung mitgeliefert wird, Bezug genommen werden.

TEST FÜR ANEMOMETER

Diese Funktion dient dazu, die korrekte Kommunikation per Funk zu überprüfen und um Tests der Wind und Licht Funktionen durchzuführen.

Zur Aktivierung der TEST-Funktion die SET-Taste (circa 2 Sek) gedrückt halten, bis sich die Markise für 10 Sekunden öffnet und mit einer kurzen Schließung anzeigt, dass der Test aktiv ist. Die Test-Funktion bleibt 3 Minuten lang aktiv; während dieser Zeit kann die Einstellung der Wind- und Lichtschwellen überprüft werden, ohne die Aktivierungszeiten abzuwarten. Nach 3 Minuten ist der Sensor erneut in normalem Modus funktionsfähig. Während des Tests bleibt die rote LED im Innern der Steuereinheit eingeschaltet.

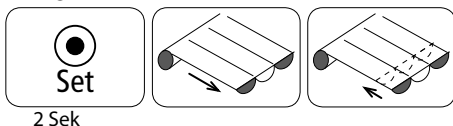

TEST DER WIND-FUNKTION

Um Fehler während des Tests der Wind-Funktion zu vermeiden, sollte die Licht-Funktion deaktiviert werden. Durch Bewegen der Schaufelräder des Anemometers steuert der Motor die Schließung der Markise, wenn die vom Sensor erfasste Geschwindigkeit die eingestellte Schwelle übersteigt.

TEST DER LICHT-FUNKTION

Sicherstellen, dass die Licht-Funktion aktiviert ist. Wenn der Sensor eine Änderung der Lichtstärke erfasst, öffnet er die Markise, wenn die Lichtstärke die eingestellte Schwelle übersteigt, bzw. schließt sie, wenn die Lichtstärke unter der eingestellten Schwelle liegt. Dieser Test kann mehrmals wiederholt werden, um die gewünschte Schwelle aufs Beste einzustellen.

VORLÄUFIGE SPEICHERUNG EINER FERNBEDIENUNG

Diese Funktion ermöglicht es, eine Fernbedienung auf vorübergehende Weise zu speichern, zum Beispiel, um die Einstellung der Anschläge während der werkseitigen Montage zu gestatten. Die definitive Fernbedienung kann mit der entsprechenden Steuerabfolge zu einem späteren Zeitpunkt gespeichert werden (siehe „SPEICHERUNG DER ERSTEN FERNBEDIENUNG“).

Die nachfolgend beschriebenen Vorgänge dürfen nur ausgeführt werden, wenn der Motor fabrikneu ist oder nach einer vollständigen Löschung des Speichers (siehe „VOLLSTÄNDIGE LÖSCHUNG DES FERNBEDIENUNGS-SPEICHERS“). Um sicherzugehen, dass die vorläufige Programmierung nur in der Installations- oder Einstellungsphase und nicht während des täglichen Gebrauchs verwendet wird, ermöglicht der Motor die folgenden Vorgänge nur in den beschriebenen Zeitspannen.

Den Motor versorgen, sicherstellen, dass im Wirkungsbereich der Fernbedienung keine anderen gespeisten Motoren mit leerem Speicher vorhanden sind.

Innerhalb von 30 Sekunden nach Einschaltung gleichzeitig die Tasten B und C drücken, bis der Motor das Bestätigungssignal auslöst.

Die Fernbedienung bleibt 5 Minuten lang gespeichert, während der Motor versorgt wird. Nach Ablauf der 5 Minuten oder bei Trennung der Motorspannung wird die Fernbedienung gelöscht.

T1: Erste, zu speichernde Fernbedienung

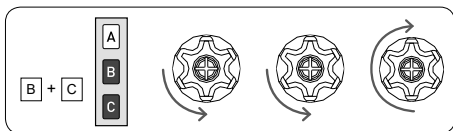

T1

ELEKTRISCHE ANSCHLÜSSE FÜR MOTORSTEUERUNG MIT VERRIEGELTER DOPPELTASTE

Beim Anschluss der Tastatur nur die Tasten mit elektrischer oder mechanischer Verriegelung verwenden, um ein gleichzeitiges Drücken beider Tasten zu vermeiden. Der Motor erkennt automatisch die Art der Tastatur (mit 1 oder 2 Tasten) und stellt den entsprechenden korrekten Betriebsmodus ein.

DE

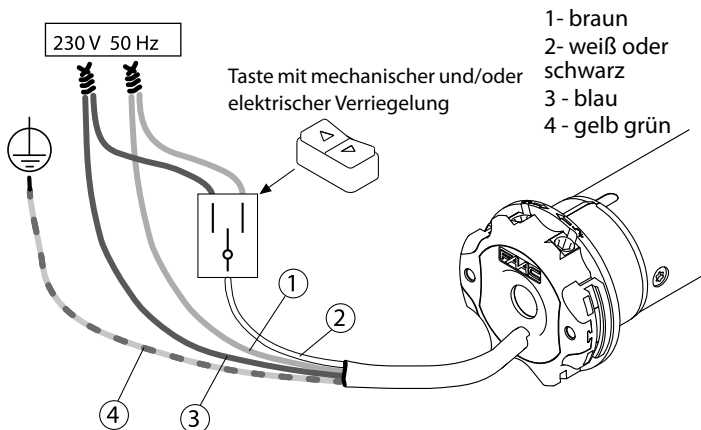

VERWALTUNG STEUERMODUS MOTOR ÜBER WEISSES ODER SCHWARZES KABEL

HINWEIS: Die Motoren verlassen das Werk so, dass sie für die Verwendung mit einer einzelnen Taste (Betrieb OBEN-STOPP-UNTEN-STOPP) funktionsfähig sind. Es ist immer möglich, die Einstellung der Steuerart durch Ausführung der unten beschriebenen Abfolge abzuändern.

VORGANG FÜR DEN WECHSEL DES STEUERMODUS:

Tn: Gespeicherte Fernbedienung

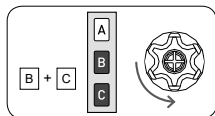

Tn

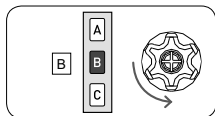

Tn

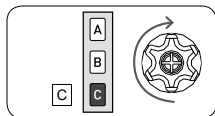

Tn (2 Sek.)

Die möglichen Einstellungen sind 3 und sie sind in der angeführten Reihenfolge verfügbar:

- OBEN-STOPP-UNTEN-STOPP (Werkseinstellung)
- OBEN-UNTEN (für 2 unabhängige Tasten)
- OBEN-UNTEN mit „Totmannschaltung“ (für 2 unabhängige Tasten)

Um von einer Einstellung auf die andere überzugehen, muss die Abfolge so oft wiederholt werden, bis die gewünschte Einstellung erreicht ist.

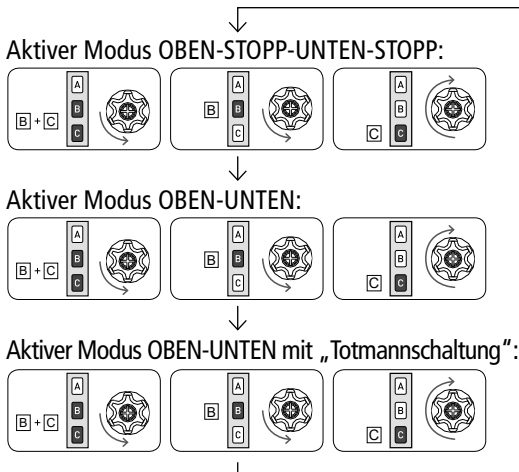

EU-KONFORMITÄTSERKLÄRUNG

FAAC S.p.A. Soc. Unipersonale erklärt, dass der Motor TM2 R den einschlägigen harmonisierten Normen der Europäischen Union entspricht: Richtlinie 2014/53/EU, Richtlinie 2011/65/EU.

Der vollständige Text der EU-Konformitätserklärung ist unter der folgenden Internetadresse verfügbar: <http://www.faac.biz/certificates>

EINBAUERKLÄRUNG FÜR UNVOLLSTÄNDIGE MASCHINEN

(2006/42/EC ANH.II S.1, BUCHST. B)

Der Hersteller und Bevollmächtigte für die Erstellung der dazugehörigen technischen Dokumentation

Firmenbezeichnung: FAAC S.p.A. Soc. Unipersonale

Adresse: Via Calari, 10 - 40069 Zola Predosa BOLOGNA – ITALIEN
erklärt hiermit, dass für die unvollständige Maschine:

Beschreibung: Rohrmotoren für Markisen und Rollläden

Modell: TM2 R

alle grundlegenden Anforderungen der Maschinenrichtlinie 2006/42/EU (einschließlich aller anwendbaren Änderungen) angewandt und erfüllt sind. Die sachbezogene technische Dokumentation wurde in Übereinstimmung mit dem Anhang VII B erstellt.

Außerdem wurden die folgenden harmonisierten Normen angewandt:
EN 60335-2-97:2006+A2:2010+A11:2008+A12:2015.

Verpflichtet sich außerdem, per Post oder auf elektronischem Wege maßgebliche Informationen über die unvollständige Maschine als Antwort auf eine hinreichend begründete Anfrage der nationalen Behörde zu übermitteln.

Schließlich erklärt er, dass die oben spezifizierte unvollständige Maschine erst dann in Betrieb genommen werden darf, wenn festgestellt wurde, dass die Maschine, in die die unvollständige Maschine eingebaut werden soll, den Bestimmungen der vorerwähnten Maschinenrichtlinie 2006/42/EC entspricht.

Bologna, 12-11-2018

CEO A. Marcellan



PRÉPARATION DU MOTEUR

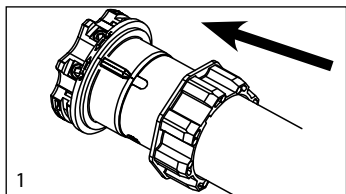
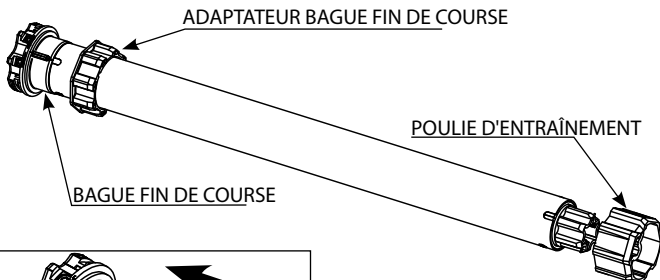

1. Insérer l'adaptateur sur la bague de fin de course en faisant coïncider la rainure et le cran de référence puis pousser jusqu'à la butée.

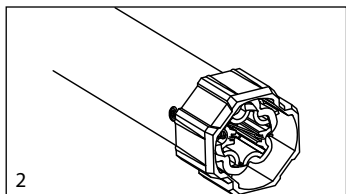

2. Monter la poulie d'entraînement sur le goujon du moteur jusqu'au déclenchement du ressort d'arrêt.

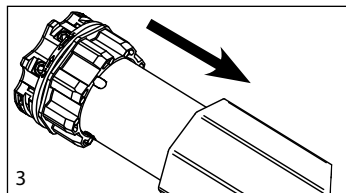

3. Introduire complètement le moteur dans le tube d'enroulement.

NB : Dans le cas de tubes au profil rond, la poulie d'entraînement doit être fixée à ce dernier par l'installateur. Pour les autres profils de tubes, la fixation est facultative bien qu'elle soit vivement recommandée.

BRANCHEMENTS ÉLECTRIQUES

- Pour éviter les situations de danger ou de dysfonctionnement, les éléments électriques de commande connectés au moteur doivent être dimensionnés en fonction des caractéristiques électriques de ce dernier.
- Prévoir des dispositifs de déconnexion sur le réseau d'alimentation conformément aux règles nationales d'installation.
- En cas d'utilisation en plein air, utiliser un câble d'alimentation H05RN-F avec un taux de carbone de 2% min.
- Toujours isoler le fil blanc ou noir s'il n'est pas utilisé. Il est dangereux de toucher le fil blanc ou noir lorsque le moteur est sous tension.

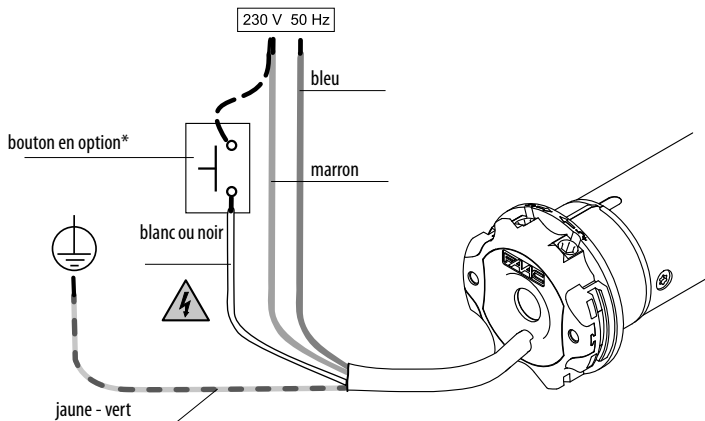

* L'installation du bouton est optionnelle ; la connexion peut être réalisée indifféremment avec la phase (fil marron) ou avec le neutre (fil bleu). Le bouton permet de commander le moteur en modalité pas à pas (montée, arrêt, descente, arrêt...).

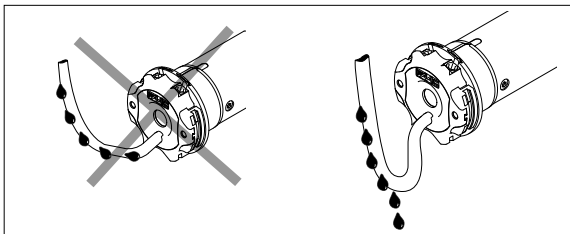

TÉLÉCOMMANDES COMPATIBLES

TM2 X TT-50

Voir les instructions spécifiques de la télécommande

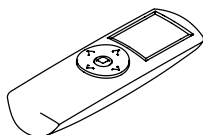

TM2 X T-1

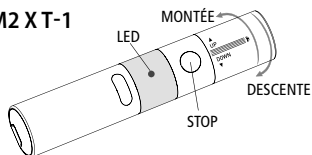

TM2 X TW-1

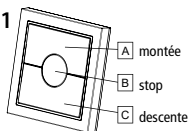

TM2 X T-7

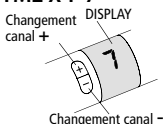

TM2 X TS-1

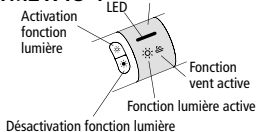

TM2 X TS-7

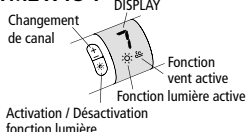

LÉGENDE DES SYMBOLES

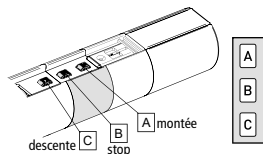
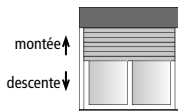

appuyer sur la touche A

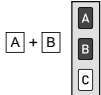

appuyer simultanément sur les touches A et B



rotation brève du moteur dans un sens



rotation longue du moteur dans l'autre sens



double rotation brève du moteur

EXPLICATION DES SÉQUENCES DE COMMANDE

La plupart des séquences de commande sont constituées par trois pas bien distincts, au terme desquels le moteur signale, moyennant différents types de rotation, si l'étape a été concluante ou non. L'objectif de ce paragraphe est de reconnaître les signalisations du moteur.

Les touches doivent être enfoncées d'après la séquence, en respectant un intervalle maximum de 4 secondes entre deux pas. Si cet intervalle est supérieur à 4 secondes, la commande n'est pas acceptée et il sera nécessaire de répéter la séquence.

Exemples de séquence de commande :

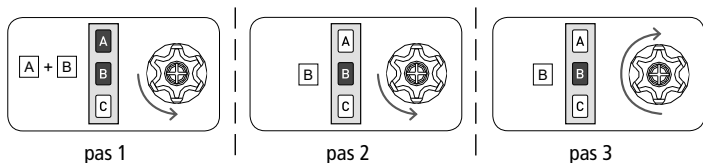

Comme le montre l'exemple, lorsque la séquence est concluante, le moteur revient en position initiale moyennant une seule rotation longue. En effet, deux rotations courtes dans le même sens correspondent à une rotation longue dans le sens opposé. Le moteur revient également en position initiale lorsque la séquence n'est pas terminée ; dans ce cas, il effectue une ou deux rotations courtes.

Exemples de séquences incomplètes :

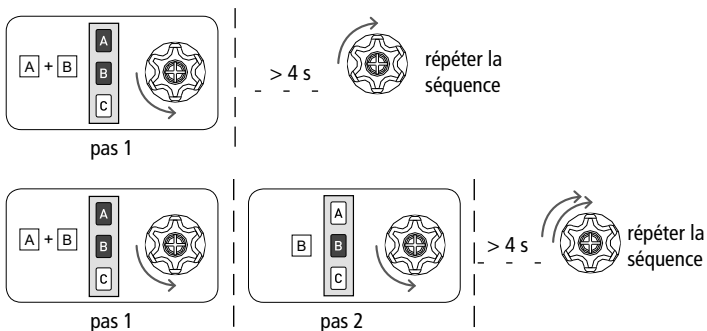

FONCTION OUVERTURE FERMETURE

PROGRAMMATION TÉLÉCOMMANDE SÉRIE TM2 X T

Pour éviter les modifications accidentelles de la programmation du moteur durant l'utilisation quotidienne de la télécommande, la possibilité de programmation est automatiquement désactivée 8 heures après l'envoi de la dernière séquence (A+B ou B+C).

VÉRIFICATION DE L'ÉTAT DE LA FONCTION

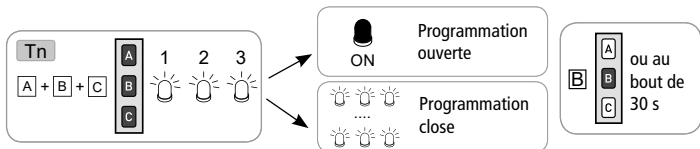

Pour modifier l'état de la fonction, voir les séquences ACTIVATION / DÉSACTIVATION

ACTIVATION DE LA PROGRAMMATION

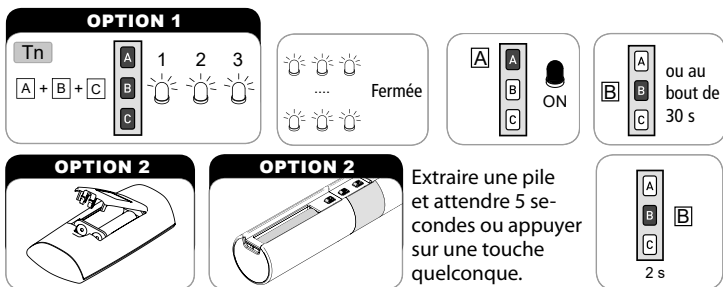

Procéder à la programmation d'après le mode d'emploi

DÉSACTIVATION DE LA PROGRAMMATION



MÉMORISATION DE LA PREMIÈRE TÉLÉCOMMANDE

Cette opération ne peut être effectuée que lorsque le moteur est neuf ou bien après un effacement complet de la mémoire.

Au cours de cette phase, mettre sous tension un seul moteur à la fois.

T1 : Première télécommande à mémoriser

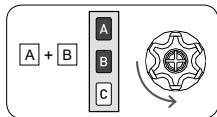

T1

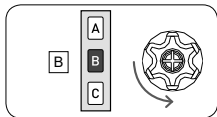

T1

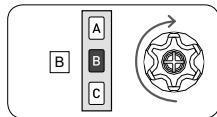

T1 (2 s)

FONCTION DÉSACTIVATION AUTOMATIQUE MÉMORISATION PREMIÈRE TÉLÉCOMMANDE

À chaque mise sous tension du moteur, on dispose de 3 heures pour mémoriser la première télécommande. Au terme de ce délai, il sera impossible de mémoriser la télécommande. Pour remettre le timer de la fonction à zéro, il suffit de mettre le moteur hors tension puis sous tension.

N.B. : La commande à fil du moteur fonctionnera en modalité "Homme mort" jusqu'à la mémorisation définitive d'une télécommande.



RÉGLAGE DES FINS DE COURSE

1. Pour identifier la vis à utiliser, il suffit d'observer le sens de rotation de la bague de fin de course : si celle-ci est entraînée par le rouleau de la roue dans la direction A, utiliser la vis de réglage A pour régler le fin de course dans ce sens. Si elle est entraînée dans la direction opposée (B) utiliser la vis de réglage B.

2. Actionner le store ou le volet dans la direction dans laquelle on souhaite régler le premier fin de course.

Au bout de quelques tours, le moteur s'arrête au niveau du point de fin de course pré-sélectionné.

3. Tourner la vis de réglage correspondant au sens de rotation (point 1) dans la direction + jusqu'à ce qu'on atteigne la position souhaitée.

4. Inverser le sens de rotation du moteur et régler le deuxième fin de course.

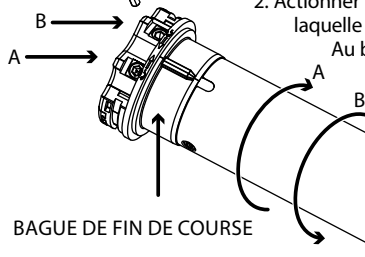

BAGUE DE FIN DE COURSE

SÉLECTION DE LA DIRECTION DU MOTEUR

Cette opération peut être effectuée à partir de la télécommande ou moyennant la commande à fil.

Chaque fois qu'on exécute une des deux procédures indiquées ci-après, on modifie la sélection de la direction du moteur par rapport aux touches de la télécommande et des touches.

À partir de la télécommande :

Tn : Télécommande mémorisée

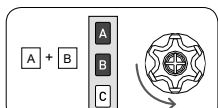

Tn

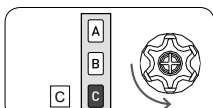

Tn

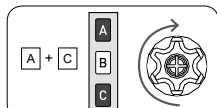

Tn (4 s)

Moyennant la commande à fil :

L'ordre des opérations est le suivant :

- 1) Déconnecter l'alimentation du moteur, par exemple au moyen de l'interrupteur général.
- 2) Déconnecter le fil blanc ou noir du moteur du fil marron (phase) ou du fil bleu ciel (neutre).
- 3) Connecter l'alimentation du moteur qui effectuera une courte rotation dans un sens.
- 4) Déconnecter l'alimentation du moteur pendant au moins 4 secondes.
- 5) Déconnecter l'alimentation du moteur ; on signale qu'il effectuera une courte rotation dans un sens au bout d'environ 2 secondes. Dans les 3 secondes qui suivent, débranchez l'alimentation du moteur, par exemple au moyen de l'interrupteur général.
- 6) Déconnecter le fil blanc ou noir du moteur.

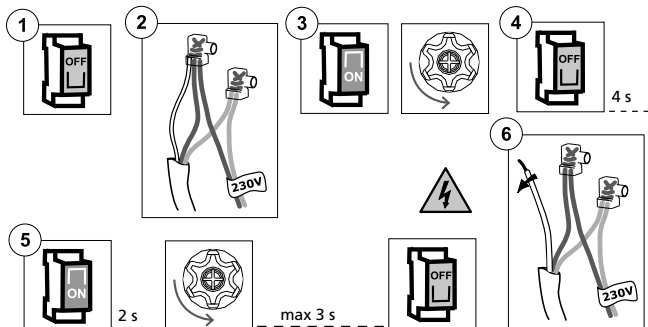

MÉMORISATION D'AUTRES TÉLÉCOMMANDES

On peut mémoriser jusqu'à 15 télécommandes.

Tn : Télécommande mémorisée

Tx : Télécommande à mémoriser

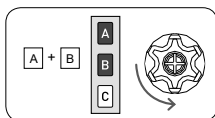

Tn

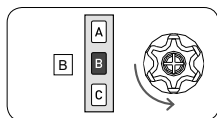

Tn

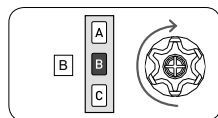

Tx (2 s)

SUPPRESSION D'UNE TÉLÉCOMMANDE

On peut supprimer séparément chaque télécommande mémorisée. Au moment où l'on efface la dernière télécommande, le moteur revient dans sa condition initiale. Il en est de même pour les différents canaux sur la télécommande multicanal : il suffit de sélectionner le canal à supprimer avant d'exécuter la séquence.

Tn : Télécommande à supprimer

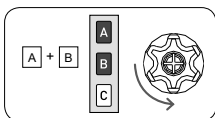

Tn

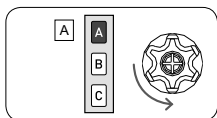

Tn

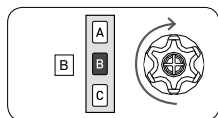

Tn (2 s)

RÉTABLISSEMENT DES RÉGLAGES D'USINE DU MOTEUR

Tn : Télécommande mémorisée

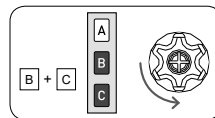

Tn

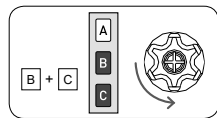

Tn

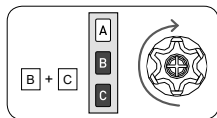

Tn (4 s)

Contrôler la direction du moteur et la modalité de commande à partir du fil blanc ou noir après tout rétablissement des réglages d'usine du moteur.

SUPPRESSION TOTALE DE LA MÉMOIRE DES TÉLÉCOMMANDES

La suppression totale de la mémoire peut être effectuée de deux façons :

1) AVEC LA TÉLÉCOMMANDE

Tn : Télécommande mémorisée

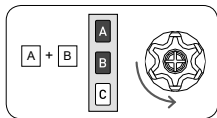

Tn

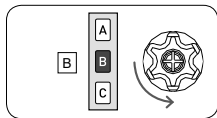

Tn

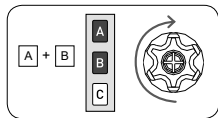

Tn (4 s)

2) AVEC LE FIL AUXILIAIRE (BLANC OU NOIR)

Utiliser cette option en cas d'urgence ou lorsqu'on ne dispose d'aucune télécommande en état de marche. Pour effacer la mémoire, il faut accéder au fil blanc ou noir du moteur.

L'ordre des opérations est le suivant :

- 1) Déconnecter l'alimentation du moteur, par exemple au moyen de l'interrupteur général.
- 2) Connecter le fil blanc ou noir du moteur au fil marron (phase) ou au fil bleu (neutre).
- 3) Connecter l'alimentation du moteur qui effectuera une courte rotation dans un sens.
- 4) Déconnecter l'alimentation du moteur pendant au moins 4 secondes.
- 5) Connecter l'alimentation du moteur qui effectuera d'abord au bout de 2 secondes puis au bout de 6 secondes une courte rotation dans un sens et une rotation plus longue dans le sens inverse.
- 6) Déconnecter l'alimentation du moteur.
- 7) Séparer le fil blanc ou noir du fil marron ou bleu. Isoler opportunément le fil blanc ou noir avant de connecter l'alimentation.

À présent, on peut procéder à la mémorisation de la première télécommande.

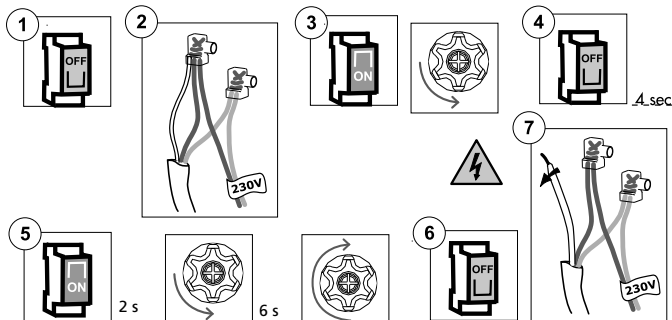

SÉLECTION DES VALEURS DE TIME-OUT

Le time-out désigne le temps durant lequel le moteur reste actif à partir du moment où l'on envoie une commande d'ouverture / fermeture. Ce temps doit toujours être supérieur au temps d'ouverture / fermeture du dispositif. Le time-out n'est remis à zéro qu'à l'échéance du temps sélectionné ou après un arrêt.

Valeur saisie à l'usine : **180 secondes.**

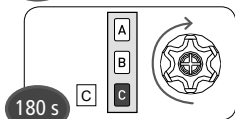
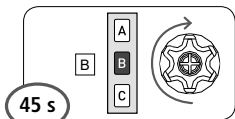
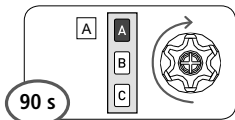
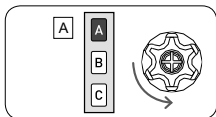
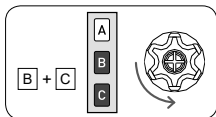

2 s

DISPOSITIFS COMPATIBLES

CAPTEUR TM2 X W

Il relève les oscillations induites par le vent sur la structure à bras.

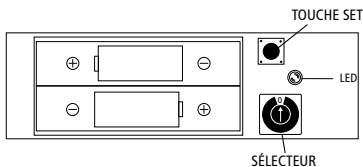
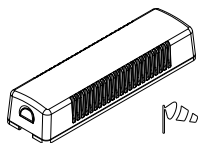

MÉMORISATION CAPTEUR

Il faut avoir mémorisé préalablement une télécommande pour réaliser l'association du capteur au moteur. Amener le sélecteur sur 0 et exécuter la séquence suivante :

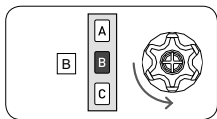
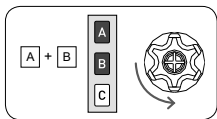

2 s

EFFACEMENT CAPTEUR

Il faut avoir mémorisé préalablement une télécommande pour effacer l'association du capteur au moteur. Amener le sélecteur sur 0 ; s'il est actif, attendre la mise hors tension du capteur et exécuter la séquence suivante :

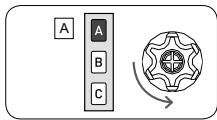
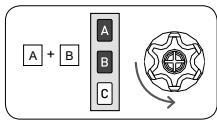

2 s

Pour la description complète des fonctions de ce dispositif, consulter le mode d'emploi présent dans l'emballage.

TM2 X SW

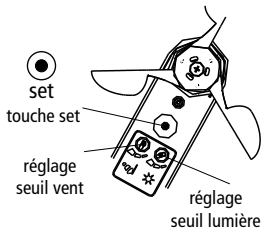
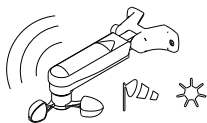

FR

MÉMORISATION

Il faut avoir mémorisé préalablement une télécommande pour réaliser l'association du capteur au moteur. La séquence de mémorisation est la suivante :

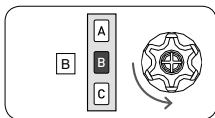
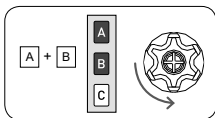

2 s

EFFACEMENT

Il faut avoir mémorisé préalablement une télécommande pour effacer l'association du capteur au moteur. La séquence d'effacement est la suivante :

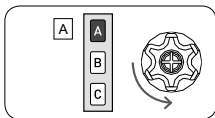
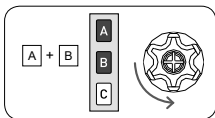

2 s

Pour la description complète des fonctions de ces dispositifs, consulter le mode d'emploi présent dans l'emballage.

ACTIVATION / DÉSACTIVATION DE LA FONCTION ÉCLAIRAGE

Pour activer (automatique) ou désactiver (manuelle) la fonction lumière, consulter le manuel d'instructions fourni avec le capteur ou la télécommande qu'on a l'intention d'utiliser.

TEST POUR ANÉMOMÈTRE

Cette fonction est utile pour vérifier la communication correcte par radio et pour tester les fonctions vent et lumière.

Pour activer la fonction TEST, maintenir la touche SET enfoncée (environ 2 s), jusqu'à ce que le store s'ouvre pendant 10 secondes et qu'il signale par une courte fermeture que le test est actif. La fonction de test reste active pendant 3 minutes, durant lesquelles on peut vérifier la sélection des seuils vent et lumière sans attendre les temps d'activation. Le capteur recommence à fonctionner normalement au bout de 3 minutes. La LED rouge à l'intérieur de la centrale reste allumée durant le test.

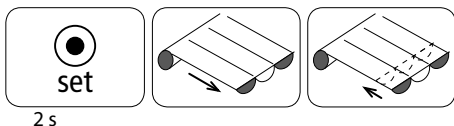

ESSAI DE LA FONCTION VENT

Pour éviter les erreurs durant l'essai de la fonction vent, on recommande de désactiver la fonction lumière. Le moteur commande la fermeture du store, à l'actionnement des pales de l'anémomètre, lorsque la vitesse relevée par le capteur dépasse le seuil sélectionné.

ESSAI DE LA FONCTION LUMIÈRE

S'assurer que la fonction lumière est active. Lorsque le capteur relève une variation de l'intensité, il ouvre le store si l'intensité de la lumière dépasse le seuil sélectionné ou bien il le ferme si l'intensité de la lumière est inférieure au seuil sélectionné. On peut répéter ce test plusieurs fois pour régler au mieux le seuil souhaité.

FONCTIONS SPÉCIALES

MÉMORISATION TEMPORAIRE TÉLÉCOMMANDE

Cette fonction permet de mémoriser une télécommande de façon temporaire, par exemple pour permettre le réglage des fins de course durant le montage à l'usine. La télécommande définitive pourra être mémorisée par la suite moyennant la même séquence de commande (voir "MÉMORISATION PREMIÈRE TÉLÉCOMMANDE").

Les opérations décrites ci-après ne peuvent être effectuées que lorsque le moteur est absolument neuf, ou bien après un effacement total de la mémoire (voir "EFFACEMENT TOTAL DE LA MÉMOIRE DES TÉLÉCOMMANDES"). Pour assurer que la programmation temporaire ne soit utilisée qu'en phase d'installation ou de réglage, et non durant l'utilisation quotidienne, le moteur permet les opérations suivantes uniquement dans les limites temporelles décrites.

Mettre le moteur sous tension, s'assurer qu'aucun autre moteur sous tension et avec une mémoire vide ne soit présent dans le rayon d'action de la télécommande.

30 secondes après la mise sous tension, appuyer simultanément sur les touches B et C, jusqu'à ce que le moteur effectue la signalisation de confirmation.

La télécommande reste mémorisée pendant 5 minutes, tandis que le moteur est sous tension. La télécommande est effacée au bout de 5 minutes, ou en mettant le moteur hors tension.

T1 : Première télécommande à mémoriser

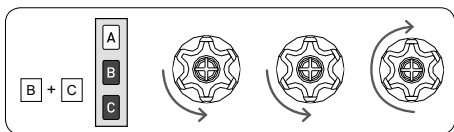

T1

BRANCHEMENTS ÉLECTRIQUES POUR COMMANDE MOTEUR AVEC DOUBLE BOUTON INTERBLOQUÉ

Pour le branchement de la boîte à boutons, utiliser exclusivement des boutons avec un interblocage électrique et mécanique pour éviter qu'on ne puisse enfoncer les deux boutons simultanément.

Le moteur reconnaît automatiquement le type de boîte à boutons (à 1 ou 2 boutons) et il sélectionne par conséquent le mode correct de fonctionnement.

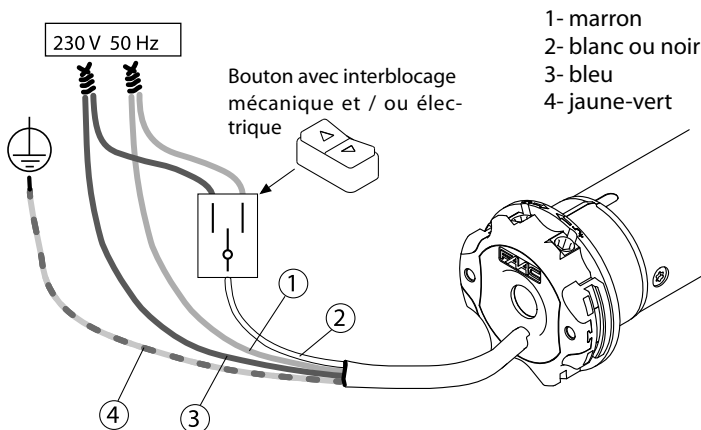

GESTION DE LA MODALITÉ DE COMMANDE DU MOTEUR AU MOYEN DU FIL BLANC OU NOIR

N.B. : Lorsqu'ils quittent l'usine, les moteurs sont disposés pour l'utilisation avec un seul bouton (fonctionnement MONTÉE-ARRÊT-DESCENTE-ARRÊT). Il est toujours possible de modifier la sélection du type de commande en exécutant la séquence indiquée ci-après.

PROCÉDURE POUR CHANGER DE MODALITÉ DE COMMANDE :

Tn : Télécommande mémorisée

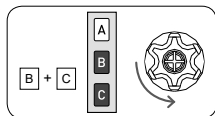

Tn

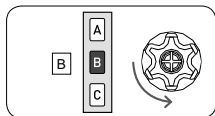

Tn

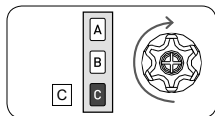

Tn (2 s)

On dispose de 3 sélections possibles et elles sont disponibles dans l'ordre indiqué :

- MONTÉE-ARRÊT-DESCENTE-ARRÊT (réglage d'usine)
- MONTÉE-DESCENTE (pour 2 boutons indépendants)
- MONTÉE-DESCENTE "Homme mort" (pour 2 boutons indépendants)

Pour passer d'une sélection à une autre, répéter la séquence autant de fois qu'il le faut pour obtenir la sélection souhaitée.

Modalité active MONTÉE-ARRÊT-DESCENTE-ARRÊT :

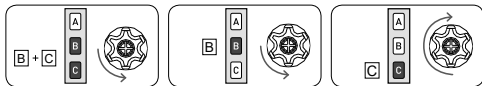

Modalité active MONTÉE-DESCENTE :

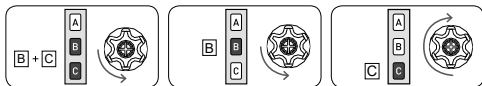

Modalité active MONTÉE-DESCENTE "Homme Mort" :

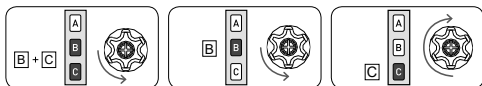

DÉCLARATION DE CONFORMITÉ EU

FAAC S.p.A. Soc. Unipersonale déclare que le Moteur TM2 R est conforme aux normes d'harmonisation en vigueur de l'Union : Directive 2014/53/EU, Directive 2011/65/EU.

Le texte complet de la déclaration de conformité EU est disponible à l'adresse Internet suivante : <http://www.faac.biz/certificates>

DÉCLARATION D'INCORPORATION RELATIVE AUX QUASI-MACHINES

(2006/42/EC ANN.II P.1, LETT. B)

Fabricant et personne apte à constituer la documentation technique pertinente

Raison sociale : FAAC S.p.A. Soc. Unipersonale

Adresse : Via Calari, 10 - 40069 Zola Predosa BOLOGNE – ITALIE

déclare par la présente que la quasi-machine :

Description : Moteurs tubulaires pour stores et volets roulants

Modèle : TM2 R

Toutes les exigences essentielles de la Directive Machines 2006/42/EU (y compris toutes les modifications applicables) sont appliquées et satisfaites. La documentation technique pertinente a été complétée conformément à l'annexe VII B.

De plus, les normes harmonisées suivantes ont été appliquées :

EN 60335-2-97:2006+A2:2010+A11:2008+A12:2015.

Il s'engage également à transmettre par la poste ou par e-mail des informations pertinentes sur la quasi-machine en réponse à une demande dûment motivée des autorités nationales.

Déclare enfin que la quasi-machine identifiée ci-dessus ne doit pas être mise en service tant que la machine finale dans laquelle elle doit être incorporée n'a pas été déclarée conforme aux dispositions de la susdite Directive Machines 2006/42/EC.

Bologne, 12-11-2018

CEO A. Marcellan

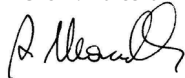

PREPARACIÓN DEL MOTOR

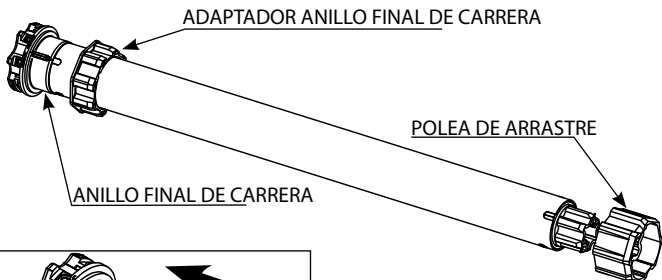

ES

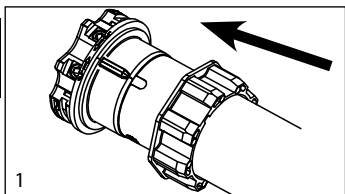

1. Insertar el adaptador sobre el anillo de final de carrera de manera que la ranura encaje en la muesca de referencia y empujar hasta alcanzar el tope.

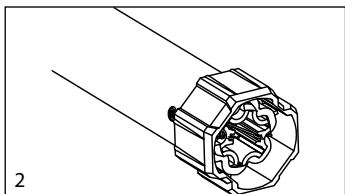

2. Montar la polea de arrastre sobre el perno del motor hasta que salte el muelle de tope.

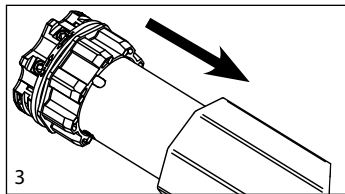

3. Introducir completamente el motor en el tubo sobre el que se va a enrollar la persiana.

N.B.: En el caso de tubos con perfil redondo la polea de arrastre debe fijarse al tubo; esta operación es responsabilidad del instalador. Para los tubos con otros perfiles, dicha fijación es opcional aunque altamente recomendada.

CONEXIONES ELÉCTRICAS

- Para evitar situaciones de peligro o de funcionamiento defectuoso, los elementos eléctricos de mando conectados al motor deben dimensionarse en función de las características eléctricas del propio motor.
- La red de alimentación debe disponer de dispositivos de desconexión de acuerdo con las reglas de instalación nacionales.
- En caso de uso en el exterior, utilizar un cable de alimentación del tipo H05RN-F con un contenido mínimo de carbono del 2 %.
- Si no se utiliza el cable blanco o negro, debe quedar siempre bien aislado. Es peligroso tocar el cable blanco o negro cuando el motor está conectado a la alimentación.

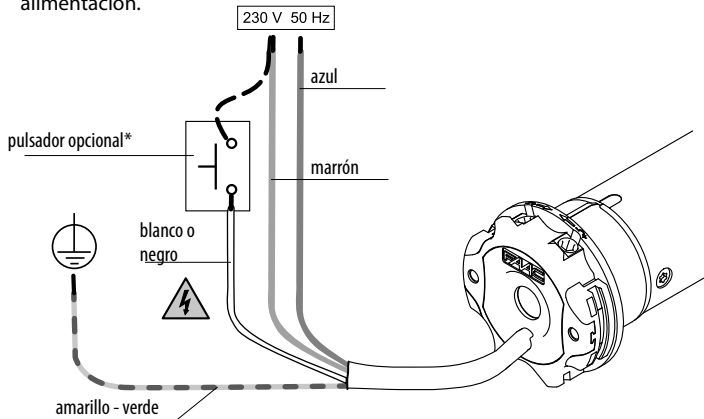

* La instalación del pulsador es opcional: la conexión puede realizarse con la fase (cable marrón) o con el neutro (cable azul) indiferentemente. Con el pulsador se puede controlar el motor en modo paso-paso (subir, detener, bajar, detener, ...).

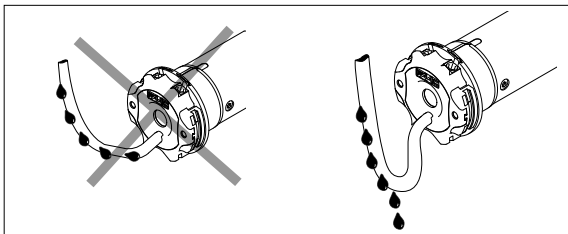

MANDOS A DISTANCIA COMPATIBLES

TM2 X TT-50

Consultar las instrucciones específicas del mando a distancia

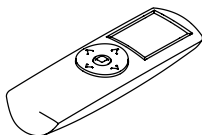

TM2 X T-1

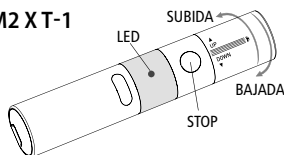

TM2 X TW-1

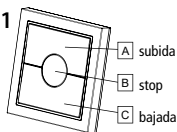

TM2 X T-7

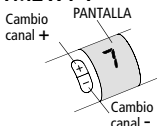

TM2 X TS-1

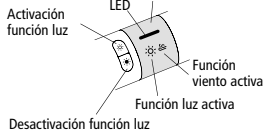

TM2 X TS-7

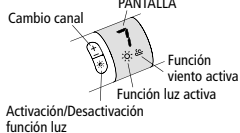

LEYENDA DE LOS SÍMBOLOS

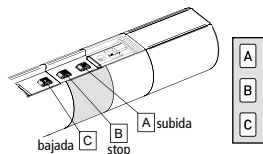
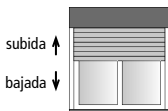

pulsar el botón A

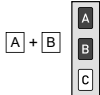

pulsar los botones A y B simultáneamente



rotación breve del motor en un sentido



rotación larga del motor en el otro sentido



rotación doble breve del motor

EXPLICACIÓN DE LAS SECUENCIAS DE CONTROL

La mayoría de las secuencias de control se compone de tres pasos distintos al final de los cuales el motor indica, con diferentes tipos de rotación, si el paso se ha completado de manera positiva o negativa. El objetivo de este apartado es el de saber reconocer las señales del motor.

Los botones deben presionarse como se indica en la secuencia, sin que pasen más de 4 segundos entre un paso y el siguiente. Si transcurren más de 4 segundos, el comando no será aceptado y será necesario repetir la secuencia.

Ejemplo de secuencia de control:

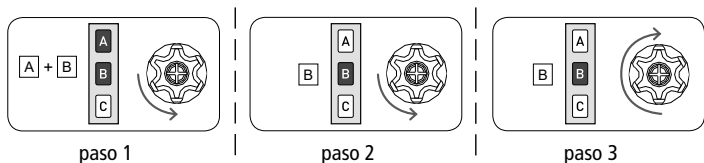

Como se ve en el ejemplo, cuando la secuencia termina de forma positiva el motor vuelve a la posición inicial con una única rotación larga. De hecho, dos rotaciones breves en el mismo sentido corresponden a una rotación larga en el sentido opuesto. El motor vuelve a la posición inicial incluso cuando la secuencia no se completa, pero en este caso efectuando una o dos rotaciones cortas.

Ejemplos de secuencias incompletas:

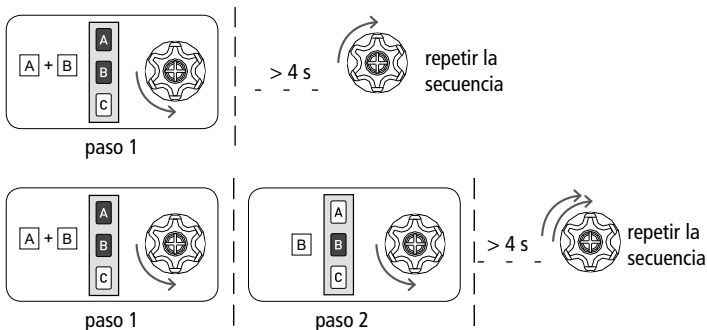

FUNCIÓN APERTURA/CIERRE PROGRAMACIÓN MANDO A DISTANCIA SERIE TM2 X T

Para evitar modificaciones accidentales en la programación del motor durante el uso cotidiano del mando a distancia, la opción de programación se inhabilita automáticamente al cabo de 8 horas desde el envío de la última secuencia (A + B o B + C).

VERIFICACIÓN DEL ESTADO DE LA FUNCIÓN

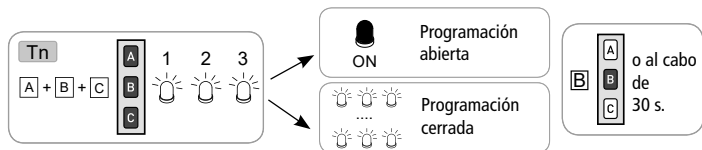

Para cambiar el estado de la función, ver las secuencias HABILITACIÓN/INHABILITACIÓN

HABILITACIÓN DE LA PROGRAMACIÓN

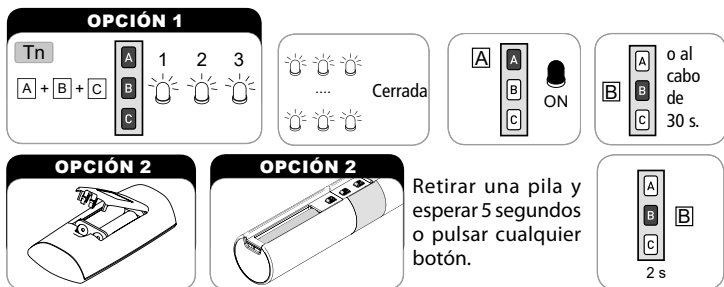

Proceder a la programación como se indica en el manual de instrucciones

INHABILITACIÓN DE LA PROGRAMACIÓN



MEMORIZACIÓN DEL PRIMER MANDO A DISTANCIA

Esta operación puede realizarse solo cuando el motor es nuevo o tras una eliminación completa de la memoria.

Durante esta fase, alimentar un solo motor cada vez.

T1: Primer mando a distancia para memorizar

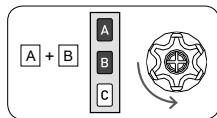

T1

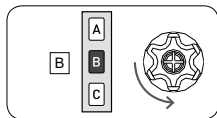

T1

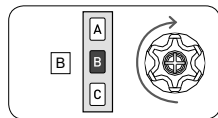

T1 (2 s)

FUNCIÓN INHABILITACIÓN AUTOMÁTICA MEMORIZACIÓN PRIMER MANDO A DISTANCIA

Cada vez que el motor se enciende, se dispone de 3 horas para memorizar el primer mando a distancia. Transcurrido este tiempo la posibilidad de memorizar el mando a distancia queda inhabilitada. Para poner a cero el temporizador de la función, basta desconectar la alimentación del motor y volverla a conectar.

NOTA: Hasta la memorización definitiva de un mando a distancia, funcionará el control por cable del motor en modo "Hombre presente".



REGULACIÓN DE LOS FINALES DE CARRERA

1. Para identificar cuál de los dos tornillos se debe utilizar, basta con observar el sentido de rotación del anillo de final de carrera: si el anillo de final de carrera arrastrado por el rodillo gira en la dirección A, utilizar el tornillo de regulación A para ajustar el final de carrera en ese sentido. Si la dirección es la opuesta (B), utilizar el tornillo de regulación B.

2. Accionar el toldo o la persiana en la dirección en que se desea ajustar el primer final de carrera. Al cabo de algunos giros, el motor se detiene en el punto de final de carrera preconfigurado.

3. Girar el tornillo de regulación correspondiente al sentido de rotación (punto 1) en la dirección + hasta alcanzar la posición deseada.

4. Invertir el sentido de giro del motor y regular el segundo final de carrera.

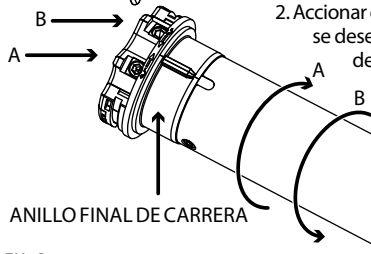

ANILLO FINAL DE CARRERA

CONFIGURACIÓN DE LA DIRECCIÓN DEL MOTOR

Esta operación se puede realizar tanto mediante el mando a distancia como a través del control por cable.

Cada vez que se lleva a cabo uno de los dos procesos que se describen a continuación, cambia la configuración de la dirección del motor en relación con los botones del mando a distancia y de los de la botonera.

Mediante el mando a distancia:

Tn: Mando a distancia memorizado

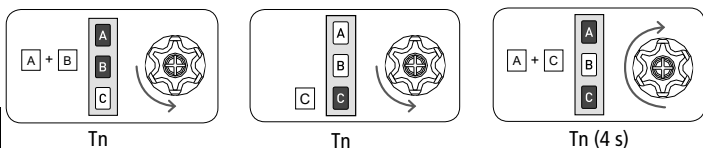

Mediante el control por cable:

La secuencia de operaciones es la siguiente:

- 1) Desconectar la alimentación del motor, por ejemplo, a través del interruptor general.
- 2) Conectar el cable blanco o negro del motor al cable marrón (fase) o al cable azul (neutro).
- 3) Conectar la alimentación del motor, que realizará un breve giro en un sentido.
- 4) Desconectar la alimentación del motor durante al menos 4 segundos.
- 5) Conectar la alimentación del motor; al cabo de unos 2 segundos el motor realizará un breve giro en un sentido. En 3 segundos, desconecte la fuente de alimentación del motor, por ejemplo, a través del interruptor general.
- 6) Desconectar el cable blanco o negro del motor.

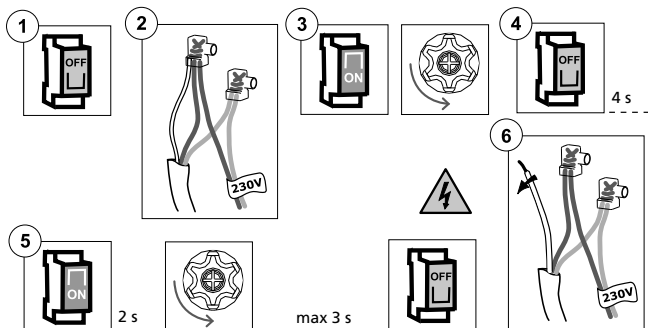

MEMORIZACIÓN DE OTROS MANDOS A DISTANCIA

Se pueden memorizar hasta 15 mandos a distancia.

Tn: Mando a distancia memorizado

Tx: Mando a distancia para memorizar

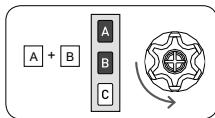

Tn

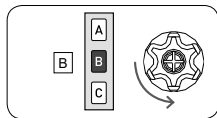

Tn

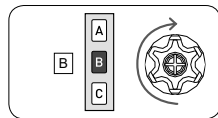

Tx (2 s)

ELIMINACIÓN DE UN ÚNICO MANDO A DISTANCIA

Se puede eliminar cada mando a distancia memorizado independientemente. Cuando se elimina el último mando a distancia, el motor regresa a su condición inicial. Lo mismo ocurre para los canales individuales en el mando a distancia multicanal: basta seleccionar el canal que se desea eliminar antes de ejecutar la secuencia correspondiente.

Tn: Mando a distancia que se debe eliminar

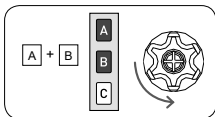

Tn

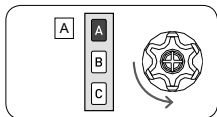

Tn

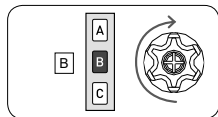

Tn (2 s)

RESTABLECIMIENTO DE LA CONFIGURACIÓN DE FÁBRICA DEL MOTOR

Tn: Mando a distancia memorizado

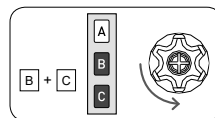

Tn

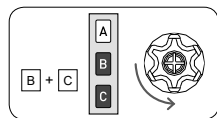

Tn

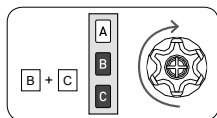

Tn (4 s)

Tras el restablecimiento de la configuración de fábrica del motor, comprobar la dirección del motor y el modo de control desde cable blanco o negro.

ELIMINACIÓN TOTAL DE LA MEMORIA DE LOS MANDOS A DISTANCIA

La eliminación total de lo almacenado en la memoria se puede hacer de dos maneras:

1) CON EL MANDO A DISTANCIA

Tn: Mando a distancia memorizado

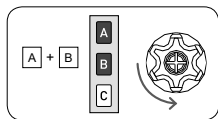

Tn

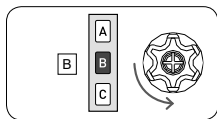

Tn

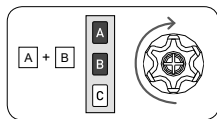

Tn (4 s)

2) CON EL CABLE AUXILIAR (BLANCO O NEGRO)

Utilizar esta opción en caso de emergencia, o cuando no se encuentre disponible ningún mando a distancia en estado de funcionamiento. Para eliminar la memoria, es necesario acceder al cable blanco o negro del motor.

La secuencia de operaciones es la siguiente:

- 1) Desconectar la alimentación del motor, por ejemplo, a través del interruptor general.
- 2) Conectar el cable blanco o negro del motor al cable marrón (fase) o al cable azul (neutro).
- 3) Conectar la alimentación del motor, que realizará un breve giro en un sentido.
- 4) Desconectar la alimentación del motor durante al menos 4 segundos.
- 5) Conectar la alimentación del motor, que tras unos 2 segundos realizará un breve giro en un sentido y al cabo de 6 segundos un giro más largo en sentido contrario.
- 6) Desconectar la alimentación del motor.
- 7) Separar el cable blanco o negro del cable marrón o azul. Aislar adecuadamente el cable blanco o negro antes de conectar la alimentación.

A partir de este momento se puede proceder a memorizar el primer mando a distancia.

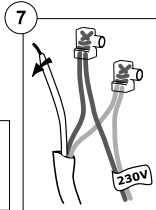
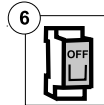
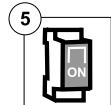
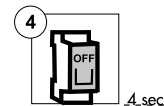
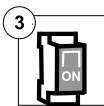
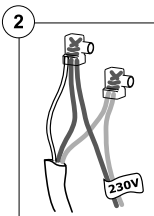
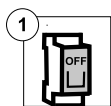

CONFIGURACIÓN DE LOS VALORES DE TIME-OUT

El "time-out" corresponde al tiempo que el motor permanece activo desde el momento en que se da un comando de apertura o cierre. Este tiempo tiene que ser siempre superior al tiempo de apertura/cierre del dispositivo. El "time-out" se pone a cero solo una vez transcurrido el tiempo establecido o después de una parada.

Valor configurado de fábrica: **180 segundos**.

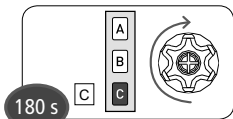
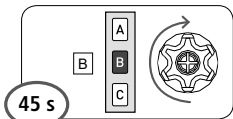
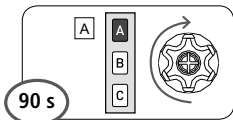
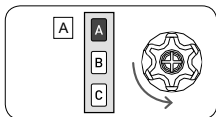
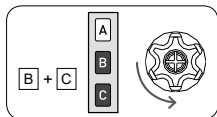

2 s

DISPOSITIVOS COMPATIBLES

SENSOR TM2 X W

Detecta las vibraciones inducidas por el viento sobre la estructura de brazos.

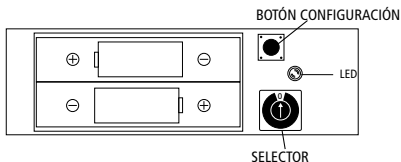
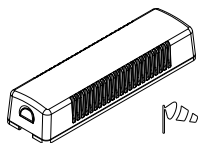

MEMORIZACIÓN SENSOR

Para llevar a cabo la asociación del sensor con el motor es necesario que ya se haya memorizado un mando a distancia. Colocar el selector en la posición 0 y ejecutar la siguiente secuencia:

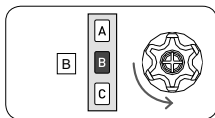
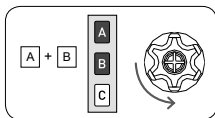

2 s

ELIMINACIÓN SENSOR

Para eliminar la asociación del sensor con el motor es necesario que ya se haya memorizado un mando a distancia. Colocar el selector en la posición 0 y, si el sensor está activo, esperar a que se apague y ejecutar la siguiente secuencia:

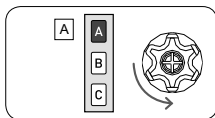
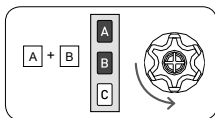

2 s

Para la descripción completa de las funciones de este dispositivo, consultar el manual de instrucciones incluido en el embalaje.

TM2 X SW

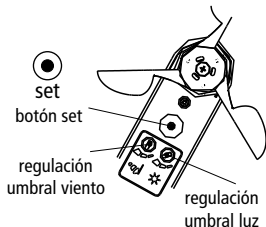
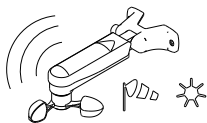

MEMORIZACIÓN

Para llevar a cabo la asociación del sensor con el motor es necesario que ya se haya memorizado un mando a distancia. La secuencia de memorización es la siguiente:

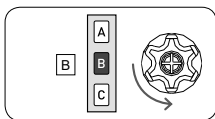
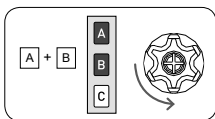

2 s

ELIMINACIÓN

Para eliminar la asociación del sensor con el motor es necesario que ya se haya memorizado un mando a distancia. La secuencia de eliminación es la siguiente:

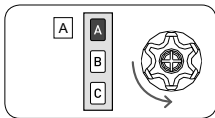
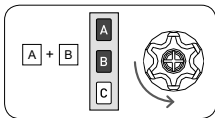

2 s

Para la descripción completa de las funciones de estos dispositivos, consultar el manual de instrucciones incluido en el embalaje.

ACTIVACIÓN/DESACTIVACIÓN DE LA FUNCIÓN LUZ

Para activar (automáticamente) o desactivar (manualmente) la función luz, consultar el manual de instrucciones suministrado con el sensor o mando a distancia que se desea utilizar.

PRUEBA DE ANEMÓMETRO

Esta función es útil para verificar la correcta comunicación vía radio y para efectuar la prueba de las funciones de viento y luz.

Para activar la función de TEST, mantener pulsado el botón SET (unos 2 segundos) hasta que el toldo se abra durante 10 segundos; un breve cierre indicará que el test está activo. La función de test permanece activa 3 minutos, tiempo durante el cual se puede comprobar la configuración de los valores umbral de viento y luz, sin tener que esperar los tiempos de activación. Al cabo de 3 minutos, el sensor vuelve a funcionar en modo normal. Durante el test el led rojo situado en el interior de la unidad de control permanece encendido.

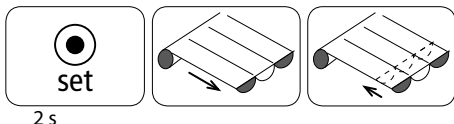

PRUEBA DE LA FUNCIÓN VIENTO

Para evitar errores durante la prueba de la función viento, se recomienda desactivar la función luz. Al mover los brazos del anemómetro, cuando la velocidad detectada por el sensor excede el umbral configurado, el motor ordena el cierre del toldo.

PRUEBA DE LA FUNCIÓN LUZ

Asegurarse de que la función luz esté activa. Cuando el sensor detecta una variación en la intensidad de la luz, abre el toldo si la intensidad de la luz supera el valor umbral configurado, o lo cierra si la intensidad de la luz disminuye por debajo de dicho umbral. Se puede repetir esta prueba varias veces, para ajustar mejor el umbral deseado.

FUNCIONES ESPECIALES

MEMORIZACIÓN TEMPORAL DEL MANDO A DISTANCIA

Esta función permite memorizar un mando a distancia de manera temporal, por ejemplo, para permitir el ajuste de los finales de carrera durante el montaje en fábrica. El mando a distancia definitivo puede memorizarse posteriormente con la correspondiente secuencia de control (ver "MEMORIZACIÓN DEL PRIMER MANDO A DISTANCIA").

Los operaciones descritas a continuación solo se pueden realizar cuando el motor está nuevo recién salido de fábrica o tras una eliminación total de la memoria (ver "ELIMINACIÓN TOTAL DE LA MEMORIA DE LOS MANDOS A DISTANCIA"). Para asegurarse de que la programación temporal solo se utilice en fase de instalación o regulación, y no durante el uso diario, el motor permite realizar las siguientes operaciones solo dentro de los plazos de tiempo descritos.

Alimentar el motor, asegurarse de que en el radio de acción del mando a distancia no haya otros motores que estén siendo alimentados y con la memoria vacía.

Dentro de los 30 segundos a partir de la puesta en marcha, presionar simultáneamente los botones B y C hasta que el motor dé la señal de confirmación.

El mando a distancia permanecerá memorizado durante 5 minutos, mientras el motor siga alimentado. Transcurridos 5 minutos, o desconectando la tensión del motor, el mando a distancia se eliminará.

T1: Primer mando a distancia para memorizar

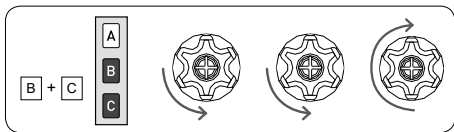

T1

CONEXIONES ELÉCTRICAS PARA EL CONTROL DEL MOTOR CON DOBLE PULSADOR INTERBLOQUEADO

Para la conexión del teclado, usar solo pulsadores con interbloqueo eléctrico y mecánico con el fin de evitar que se puedan presionar los dos pulsadores simultáneamente.

El motor reconoce automáticamente el tipo de botonera (con 1 o 2 pulsadores) y configura consecuentemente el modo de funcionamiento correcto.

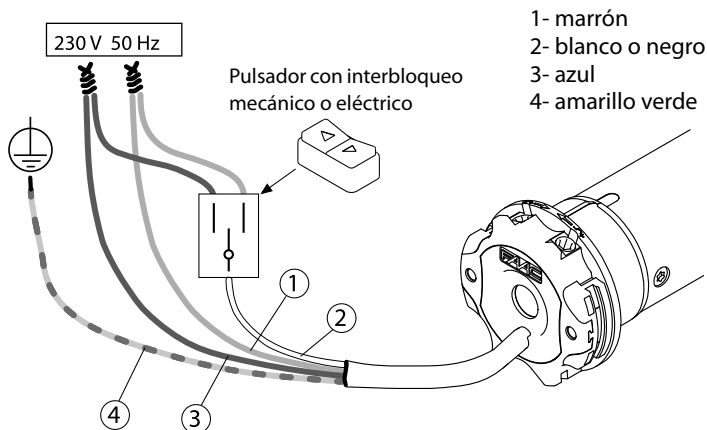

GESTIÓN DE LA MODALIDAD DE CONTROL DEL MOTOR DESDE EL CABLE BLANCO O NEGRO

NOTA: Los motores salen de la fábrica preparados para su uso con un solo pulsador (funcionamiento ARRIBA-PARADA-ABAJO-PARADA). Siempre se puede modificar la configuración del tipo de control ejecutando la siguiente secuencia indicada a continuación.

PROCEDIMIENTO PARA CAMBIAR LA MODALIDAD DE CONTROL:

Tn: Mando a distancia memorizado

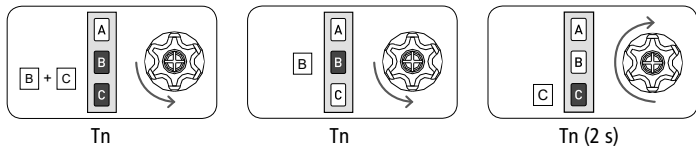

Las configuraciones posibles son 3 y están disponibles en el orden indicado:

- ARRIBA-PARADA-ABAJO-PARADA (configuración de fábrica)
- ARRIBA-ABAJO (para 2 pulsadores independientes)
- ARRIBA-ABAJO en "Hombre presente" (para 2 pulsadores independientes)

Para pasar de una configuración a otra repetir la secuencia el número de veces necesario para conseguir la configuración deseada.

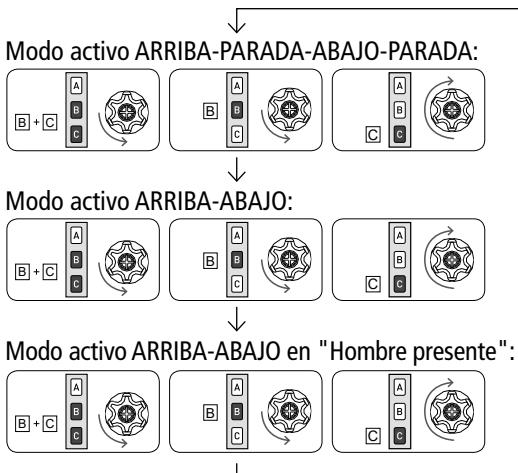

DECLARACIÓN DE CONFORMIDAD EU

FAAC S.p.A. Soc. Unipersonal declara que el motor TM2 R cumple con la correspondiente normativa de armonización de la Unión Europea: Directiva 2014/53/EU, Directiva 2011/65/EU.

El texto completo de la declaración de conformidad EU está disponible en la siguiente dirección de Internet: <http://www.faac.biz/certificates>

DECLARACIÓN DE INCORPORACIÓN DE CUASIMÁQUINAS

(2006/42/EC ANEXO II, AP. 1, LET. B)

Fabricante y persona habilitada para elaborar la documentación técnica pertinente

Denominación social: FAAC S.p.A. Soc. Unipersonale

Dirección: Via Calari, 10 - 40069 Zola Predosa BOLONIA – ITALIA
por la presente declara que para la cuasimáquina:

Descripción: Motores tubulares para toldos y persianas enrollables

Modelo: TM2 R

son aplicados y respetados todos los requisitos esenciales de la Directiva de Máquinas 2006/42/EU (incluidas todas las modificaciones aplicables). La documentación técnica pertinente ha sido preparada de conformidad con el Anexo VII B.

Se han aplicado asimismo las siguientes normas armonizadas:

EN 60335-2-97:2006+A2:2010+A11:2008+A12:2015.

Se compromete asimismo a transmitir por correo postal o electrónico información pertinente sobre la cuasimáquina en respuesta a una solicitud adecuadamente justificada por parte de las autoridades nacionales.

Por último, declara que la cuasimáquina mencionada anteriormente no se debe poner en funcionamiento hasta que la máquina final en la que debe integrarse haya sido declarada conforme con las disposiciones de la Directiva de Máquinas 2006/42/EC.

Bolonia, 12-11-2018

CEO A. Marcellan



VOORBEREIDING VAN DE MOTOR

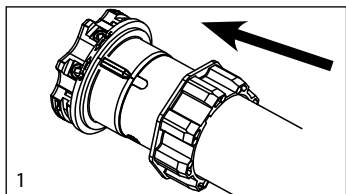
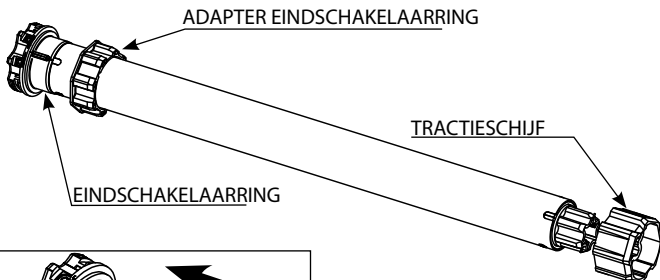

1. Plaats de adapter op de eindschakelaar-ring, laat de gleuf overeenkomen met de markering en duw stevig aan.

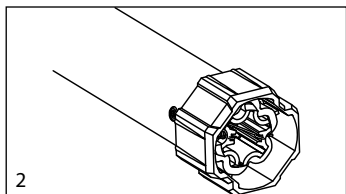

2. Monteer de tractieschijf op de pen van de motor, tot het vastklikken van de borgveer.

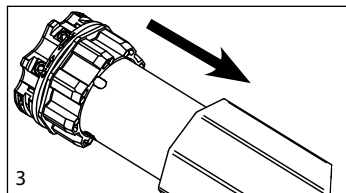

3. Steek de motor helemaal in de buis.

N.B.: In het geval van buizen met een rond profiel moet de tractieschijf door de installateur aan de buis worden bevestigd. Voor buizen met een ander profiel is de bevestiging optioneel, maar ten sterkste aanbevolen.

ELEKTRISCHE AANSLUITINGEN

- Voor het voorkomen van gevaarlijke situaties en stringen, moeten de op de motor aangesloten elektrische bedieningselementen gedimensioneerd worden op basis van de elektrische kenmerken van de motor.
- De op het voedingsnet aanwezige scheidingsvoorzieningen moeten voldoen aan de plaatselijke installatievoorschriften.
- Maak voor gebruik buitenshuis gebruik van een voedingskabel H05RN-F met minimaal koolstofgehalte 2%.
- Wanneer de witte of zwarte draad niet gebruikt wordt, da dient deze altijd te worden geïsoleerd. De witte of zwarte draad aanraken wanneer de moter onder spanning staat is gevaarlijk.

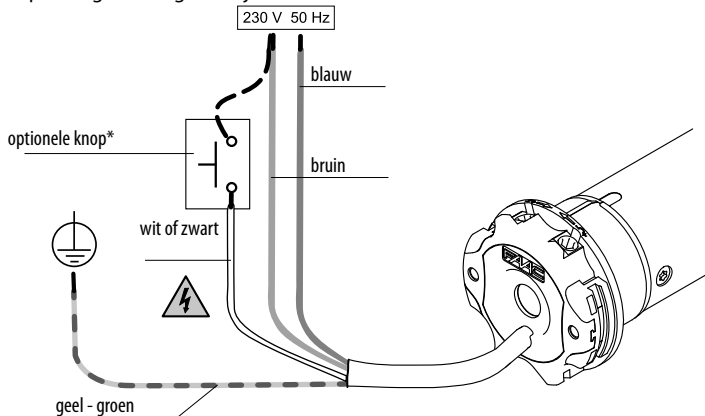

* De installatie van de toets is optioneel en kan zonder onderscheid d.m.v. van de fasedraad (bruin) of met de nuldraad (blauw) worden aangesloten. Deze knop kan ingezet worden om de motor in de modus stapsgewijs (omhoog, stop, omlaag, stop ...) aan te sturen.

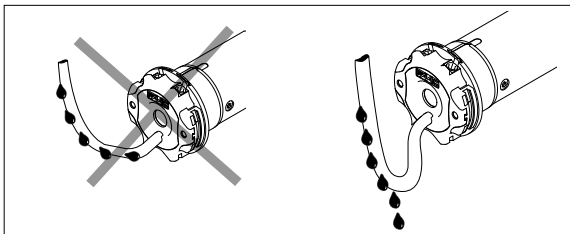

COMPATIBELE AFSTANDSBEDIENINGEN

TM2 X TT-50

U wordt verwezen naar de specifieke handleiding van de afstandsbediening

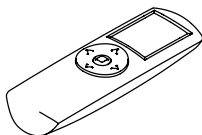

TM2 X T-1

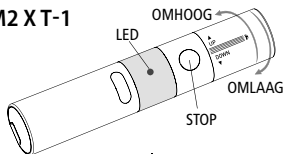

TM2 X TW-1

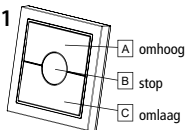

TM2 X T-7

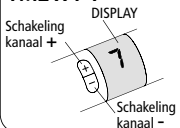

TM2 X TS-1

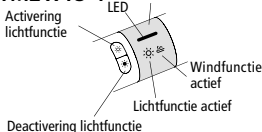

TM2 X TS-7

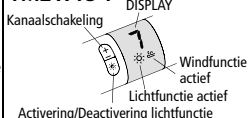

LEGENDE VAN DE SYMBOLEN

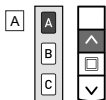
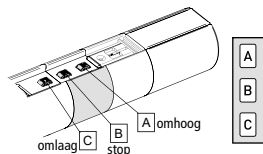
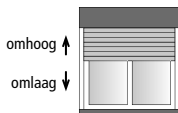

druk op toets A

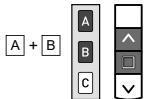

druk op de toetsen A en B tegelijkertijd



korte rotatie vd motor in een richting



lange rotatie vd motor in de andere richting



dubbele korte rotatie vd motor

UITLEG VAN DE BEDIENINGSREEKS

De meeste reeksen bedieningen bestaan uit drie verschillende stappen. Aan het einde hiervan, geeft de motor met verschillende soorten rotatie aan of de stap positief of negatief is afgerond. Het doel van dit paragraaf is om uitleg te geven om de signalen vanaf de motor te herkennen.

De toetsen dienen in de aangegeven volgorde te worden ingedrukt en zonder dat er meer dan 4 seconden tussen iedere stap wordt gelaten. Bij meer dan 4 seconden tussen de stappen, zal de opdracht niet uitgevoerd worden en moet de reeks herhaald worden.

Voorbeeld van bedieningsreeks:

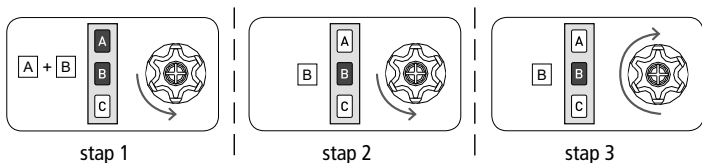

Het voorbeeld geeft aan dat wanneer de reeks positief is afgerond, de motor naar de startpositie terugkeert d.m.v. een enkele lange rotatie. In feite, twee korte rotaties in dezelfde richting gelden als een lange rotatie in de tegenovergestelde richting. De motor keert naar de startpositie terug ook wanneer de reeks niet is afgerond. In dit geval graait hij een of twee keer kort.

Voorbeelden van onvoltooide reeksen:

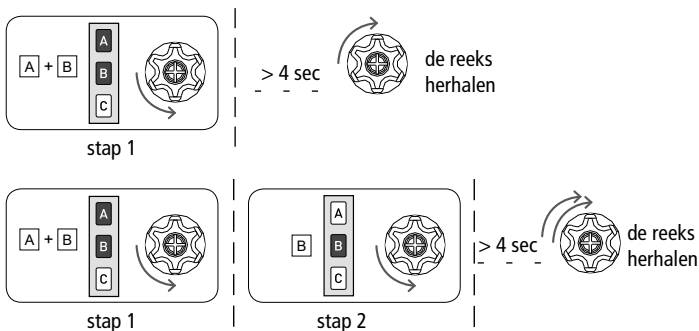

OPENING/SLUITING FUNCTIE, AFSTANDSBEDIENING SERIE TM2 XT PROGRAMMEREN

Om ongewenste wijzigingen van de programmering van de motor tijdens dagelijks gebruik te voorkomen, wordt de programmering 8 uur na het verzenden van de laatste reeks (A+B of B+C) automatisch uitgeschakeld.

CONTROLE VAN DE FUNCTIESTAND

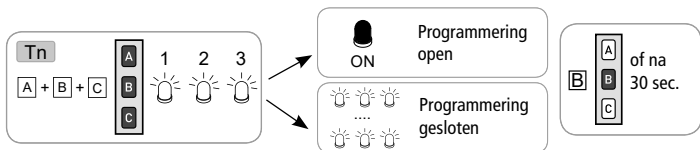

Om de functiestand te wijzigen, zie de reeksen ACTIVERING/DEACTIVERING

ACTIVERING VAN DE PROGRAMMERING

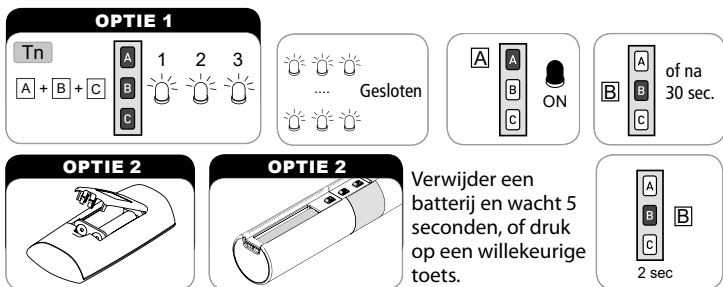

Ga door met de programmering volgens de handleiding

DEACTIVERING VAN DE PROGRAMMERING



MEMORISATIE EERSTE AFSTANDSBEDIENING

Deze handeling kan uitsluitend bij een nieuwe motor worden uitgevoerd; het geheugen wordt in dit geval anders volledig gewist.

Gedurende deze procedure, één motor per keer bekrachtigen.

T1: Memorisatie eerste afstandsbediening

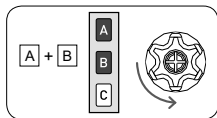

T1

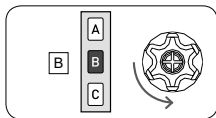

T1

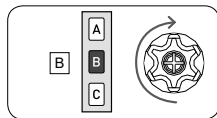

T1 (2 sec)

AUTOMATISCHE UITSCHAKELFUNCTIE MEMORISATIE EERSTE AFSTANDSBEDIENING

Bij het aanzetten van de motor heeft u 3 uur de tijd om de eerste afstandsbediening te memoriseren. Nadat deze tijd is verstreken, is de functie voor de memorisatie van de afstandsbediening uitgeschakeld. Om de timer van de functie te resetten dient u de voeding naar de motor tijdelijk te onderbreken.

N.B.: Totdat een afstandsbediening definitief is ingesteld, zal de kabelbediening van de motor in de modus "Dodemansknop" werken.



AFSTELLING VAN DE EINDSCHAKELAARS

1. Om te bepalen welke van de twee schroeven gebruikt moet worden, is het voldoende om te kijken naar de rotatierichting van de eindschakelaarring: als de door de rol verplaatste eindschakelaarring in richting A draait, gebruik dan de stelschroef A om de eindaanslag in die richting af te stellen. Is de draairichting tegenovergesteld (B), gebruik dan de stelschroef B.

2. Activeer de zonwering of het rolluik in de richting waarin men de eerste eindaanslag wenst af te stellen. De motor stopt na enkele rotaties op het vooraf ingestelde aanslagpunt.

3. Draai de voor die bepaalde richting stelschroef (punt 1) in de + richting totdat de gewenste stand is bereikt.

4. Keer de draairichting van de motor om en stel de tweede eindschakelaar af.

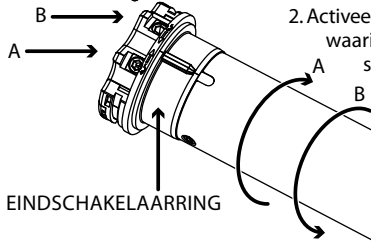

DRAAIRICHTING VAN DE MOTOR INSTELLEN

Deze handeling kan zowel via de afstandsbediening als kabelbediening plaatsvinden.

Met elke van de twee hieronder beschreven procedures, wordt de draairichting van de motor t.o.v. de toetsen van de afstandsbediening of van het bekabelde bedieningspaneel omgekeerd.

Vanaf de afstandsbediening:

Tn: Gememoriseerde afstandsbediening

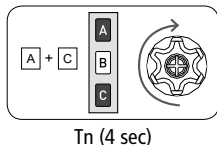
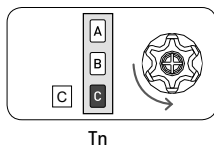
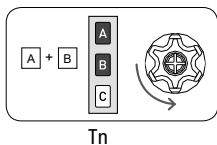

Vanaf het bekabelde bedieningspaneel:

De volgorde is als volgt:

- 1) Onderbreek de voeding naar de motor, bijv. door de algemene schakelaar uit te zetten.
- 2) Sluit de witte of zwarte draad van de motor op de fasedraad (bruin) of nuldraad (blauw) aan.
- 3) Zet de voeding van de motor aan; deze zal een korte rotatie in een richting maken.
- 4) Onderbreek de voeding naar de motor voor minstens 4 seconden.
- 5) Zet de voeding van de motor aan. Na ongeveer 2 seconden zal de motor een korte rotatie in een richting moeten maken. Koppel binnen 3 seconden de motorvoeding los, bijvoorbeeld via de hoofdschakelaar.
- 6) Maak de witte of zwarte draad van de motor weer los.

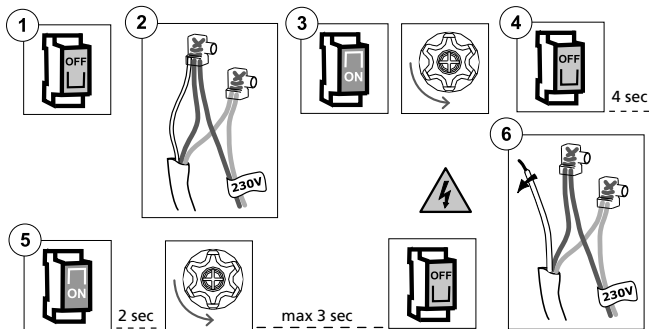

MEMORISATIE VAN ANDERE AFSTANDBEDIENINGEN

Het is mogelijk om tot 15 afstandsbedieningen te memoriseren.

Tn: Gememoriseerde afstandsbediening

Tx: Te memoriseren afstandsbediening

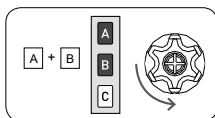

Tn

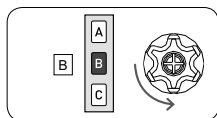

Tn

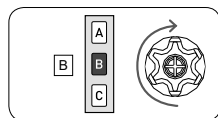

Tx (2 sec)

EEN ENKELE AFSTANDBEDIENING WISSEN

ledere gememoriseerde afstandsbediening kan individueel gewist worden. Bij het wissen van de laatste afstandsbediening gaat de motor naar de initiële stand terug. Hetzelfde geldt m.b.t. de individuele kanalen van de multichannel afstandsbediening; eerst het kanaal selecteren en vervolgens wissen.

Tn: Te wissen afstandsbediening

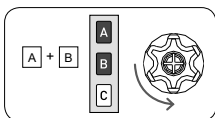

Tn

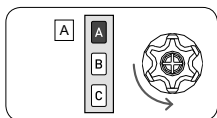

Tn

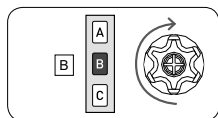

Tn (2 sec)

FABRIEKINSTELLINGEN VAN DE MOTOR HERSTELLEN

Tn: Gememoriseerde afstandsbediening

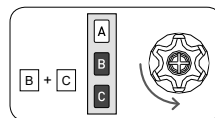

Tn

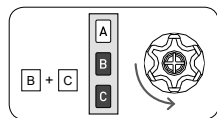

Tn

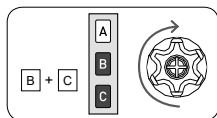

Tn (4 sec)

Nadat de fabriekinstellingen van de motor zijn hersteld, controleer de draairichting van de motor en de bedieningsmodus via zwarte/witte draad.

VOLLEDIGE UITWISSING VAN HET AB-GEHEUGEN

Het geheugen kan op twee manieren volledig gewist worden:

1) VIA DE AFSTANDSBEDIENING

Tn: Gememoriseerde afstandsbediening

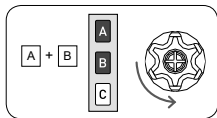

Tn

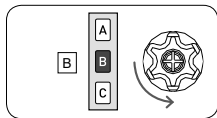

Tn

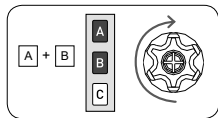

Tn (4 sec)

2) MET DE EXTRA KABEL (WITTE OF ZWARTE DRAAD)

Deze optie is in noodgevallen te gebruiken, of wanneer er geen werkende afstandsbediening ter beschikking staat. Om het geheugen te kunnen wissen moeten we tot de witte of zwarte draad van de motorkabel komen.

De volgorde is als volgt:

- 1) Onderbreek de voeding naar de motor, bijv. door de algemene schakelaar uit te zetten.
- 2) Sluit de witte of zwarte draad van de motor op de fasedraad (bruin) of nuldraad (blauw) aan.
- 3) Zet de voeding van de motor aan; deze zal een korte rotatie in een richting maken.
- 4) Onderbreek de voeding naar de motor voor minstens 4 seconden.
- 5) Sluit de motorvoeding aan. Na ongeveer 2 seconden zal deze kort in één richting draaien en na 6 seconden in de tegenovergestelde richting een langere rotatie maken.
- 6) Onderbreek de motorvoeding.
- 7) Maak de witte of zwarte draad van de bruine of blauwe los. Isoleer op een adequate wijze de witte of zwarte draad alvorens de voeding weer aan te zetten. Nu is het mogelijk om de eerste afstandsbediening te memoriseren.

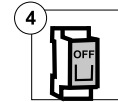
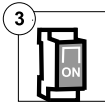
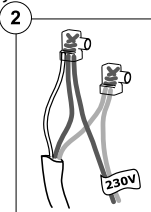
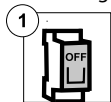

4 sec

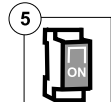

2 sec



6 sec

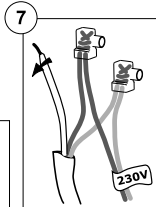
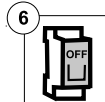

TIME-OUT INSTELLING

Met time-out wordt hier verwezen naar de tijd waarin de motor onder spanning blijft na het doorgeven van een opdracht tot openen of sluiten. Deze tijd moet altijd langer zijn dan de opening-/sluitingstijd van de inrichting. De time-out wordt gaet weer naar nul als de ingestelde tijd is verstreken of na een stopzetting.

Fabrieksinstelling: **180 seconden**.

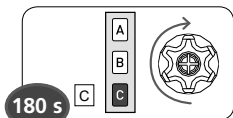
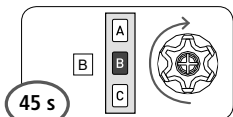
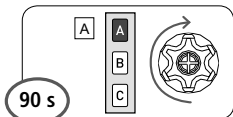
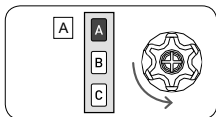
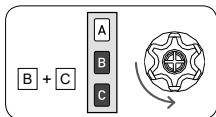

2 sec

COMPATIBILE APPARATEN

SENSOR TM2 X W

Neemt de trillingen waar die door de wind op de armen worden veroorzaakt.

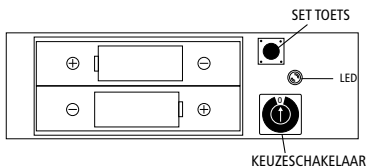
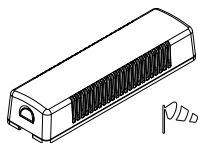

MEMORISATIE SENSOR

Om de sensor aan de motor te koppelen moet eerst de afstandsbediening zijn ingesteld. Breng de keuzeschakelaar in de 0 stand en voer de volgende stappen uit:

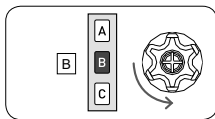
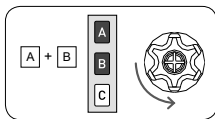

2 sec

SENSOR WISSEN

Om de sensor van de motor los te koppelen moet eerst de afstandsbediening zijn ingesteld. Zet de keuzeschakelaar op 0. Als de sensor actief is, eerst even wachten totdat deze uit gaat en vervolgens de volgende stappen uitvoeren:

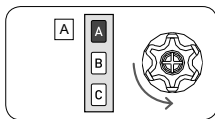
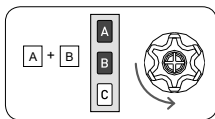

2 sec

Voor een uitgebreide beschrijving van de functies van het apparaat dient u de handleiding te raadplegen. Deze vindt u in de verpakking terug.

TM2 X SW

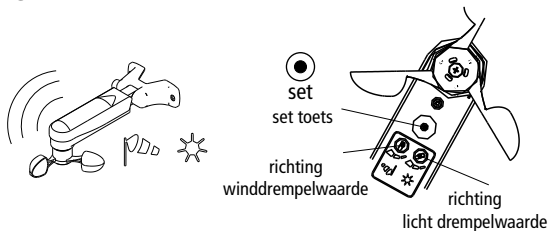

MEMORISATIE

Om de sensor aan de motor te koppelen moet eerst de afstandsbediening zijn ingesteld. De volgorde voor het memoriseren is als volgt:

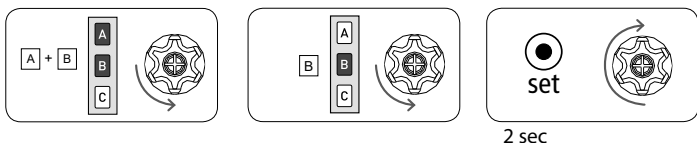

WISSEN

Om de sensor van de motor los te koppelen moet eerst de afstandsbediening zijn ingesteld. De volgorde voor het wissen is als volgt:

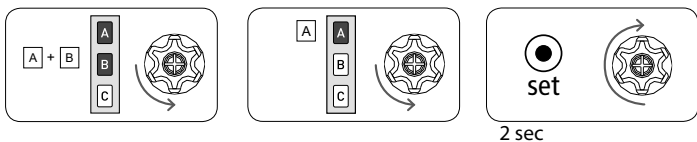

Voor een uitgebreide beschrijving van de functies van deze inrichtingen dient u de betreffende handleiding te raadplegen. Deze vindt u in de verpakking terug.

ACTIVERING/DEACTIVERING VAN DE LICHTFUNCTIE

Om de lichtfunctie te activeren (automatisch) of te deactiveren (handmatig) verwijzen wij u naar de handleiding die met de gebruikte sensor of afstandsbediening meegeleverd is.

WINDMETERTEST

Deze functie is bedoeld om de juiste radiocommunicatie te testen en om de wind- en lichtfuncties te controleren.

Om de licht-TEST-functie te activeren, de SET toets (ongeveer 2 seconden) ingedrukt houden totdat de zonwering voor 10 seconden zich opent en met een korte sluitingsbeweging aangeeft dat het testen begint. De testfunctie blijft 3 minuten actief. Gedurende deze tijd kunt u de ingestelde wind- en lichtdrempelwaarden controleren zonder hiervoor de activeringstijd af te wachten. Nadat de 3 minuten zijn verstreken, gaat de sensor terug naar de normale werking. Tijdens het testen blijft de rode LED in de regelinrichting branden.

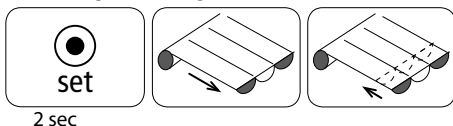

WINDFUNCTIE TESTEN

Om fouten te voorkomen, wordt aangeraden om tijdens het testen van de windfunctie, de lichtfunctie uit te zetten. Laat de wieken van de windmeter draaien. Wanneer de gemeten snelheid de ingestelde drempelwaarde overschrijdt, zal de motor de zonwering doen sluiten.

LICHTFUNCTIE TESTEN

Zorg ervoor dat de lichtfunctie actief is. Wanneer de sensor een verschil in de lichtintensiteit waarneemt, zal de zonwering worden geopend of gesloten. Wordt de drempelwaarde overschreden dan wordt deze geopend, zakt de waarde beneden de ingestelde drempelwaarde dan zal de zonwering worden gesloten. Deze test kan meerdere malen herhaald worden totdat de ideale afstelling bereikt is.

SPECIALE FUNCTIES

TIJDELIJKE MEMORISATIE VAN DE AFSTANDBEDIENING

Door middel van deze functie kunt u een afstandsbediening tijdelijk memoriseren, bijvoorbeeld voor het instellen van de eindschakelaars tijdens de montage in de fabriek. De definitieve AB-memorisatie kan later geschieden d.m.v. de betreffende reeks opdrachten (zie MEMORISATIE VD EERSTE AFSTANDBEDIENING).

De volgende stappen zijn uitsluitend van toepassing als de motor nieuw af fabriek is. Anders dient u eerst het geheugen volledig te wissen (zie "TOTALE UITWIS-SING VAN HET AB-GEHEUGEN"). Om ervoor te zorgen dat deze tijdelijke functie uitsluitend t.b.v. het initieel instellen of afstellen toegepast wordt, en dus niet bij normaal gebruik, is de motor zodanig ingesteld dat er voor de volgende stappen een tijdslimiet geldt.

Voedt de motor en zorg ervoor dat er geen andere motoren, met leeg geheugen, binnen het bereik van de afstandsbediening aanwezig zijn.

Binnen 30 seconden na het aansluiten, druk tegelijkertijd de toetsen B en C in, totdat de motor het bevestigende signaal heeft afgegeven.

De afstandsbediening blijft gedurende 5 minuten gememoriseerd, terwijl de motor gevoed wordt. Nadat de 5 minuten zijn verstreken, of wanneer de motor niet meer onder spanning staat, wordt de afstandsbediening gewist.

T1: Memorisatie eerste afstandsbediening

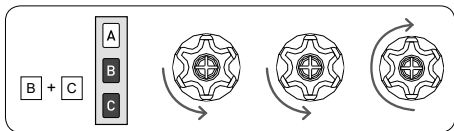

T1

ELEKTRISCHE AANSLUITINGEN VOOR DE BEDIENING VAN DE MOTOR MET TWEE ONDERLING VERGRENDELDE KNOPPEN

Voor het bedieningspaneel dienen alleen knoppen met een elektrische of mechanische vergrendeling te worden gebruikt. Hierdoor wordt vermeden dat de twee knoppen tegelijkertijd ingedrukt worden.

De motor herkent automatisch het type bedieningspaneel (d.w.z. met 1 of 2 knoppen) en zorgt gelijk voor de juiste instelling.

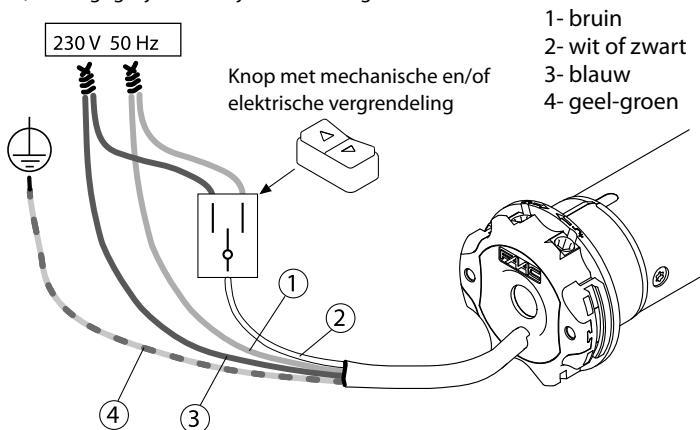

WERKWIJZE VOOR DE KABELBEDIENING VAN DE MOTOR VIA DE WITTE OF ZWARTE DRAAD

N.B.: De motoren zijn af fabriek voorzien van één bedieningsknop (werking OMHOOG-STOP-OMLAAG-STOP). De instelling van het type bediening kan in ieder geval op elk moment gewijzigd worden. Volg hiervoor de procedure hieronder beschreven.

PROCEDURE VOOR HET WIJZIGEN VAN DE BEDIENING:

Tn: Gememoriseerde afstandsbediening

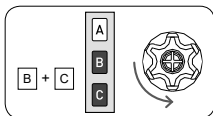

Tn

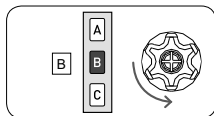

Tn

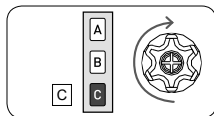

Tn (2 sec)

De 3 hieronder beschreven instellingen zijn mogelijk:

- OMHOOG-STOP-OMLAAG-STOP (ingesteld af fabriek)
- OMHOOG-OMLAAG (d.m.v. 2 onafhankelijke knoppen)
- OMHOOG-OMLAAG in "Dodemansmodus" (d.m.v. 2 onafhankelijke knoppen)

Om van de ene instelling naar de andere te gaan, herhaalt u de reeks totdat u de gewenste instelling hebt bereikt.

Actieve modus OMHOOG-STOP-OMLAAG-STOP:

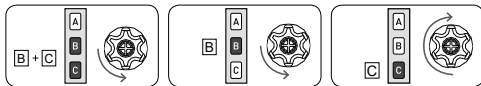

Actieve modus OMHOOG-OMLAAG:

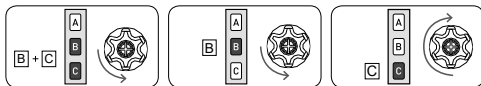

Actieve modus OMHOOG-OMLAAG en "Dodemansmodus":

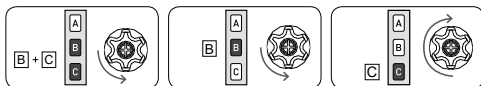

EU-CONFORMITEITSVERKLARING

FAAC S.p.A. Soc. Unipersonale verklaart dat de Motor TM2 R voldoet aan de toepasselijke geharmoniseerde normen van de Unie: Richtlijn 2014/53/EU, Richtlijn 2011/65/EU.

De volledige tekst van de EU-conformiteitsverklaring is beschikbaar op de volgende website: <http://www.faac.biz/certificates>

INBOUWVERKLARING NIET-VOLTOOIDE MACHINE

(2006/42/EC BIJL.II P.1, KOMMA B)

Fabrikant en persoon bevoegd voor de samenstelling van de pertinente technische documentatie

Bedrijfsnaam: FAAC S.p.A. Soc. Unipersonale

Adres: Via Calari, 10 - 40069 Zola Predosa BOLOGNA – ITALIË
verklaart bij deze dat voor de niet-voltooid machine:

Beschrijving: Buismotoren voor zonwering en rolluiken

Model: TM2 R

Alle nageleefde en toegepaste essentiële vereisten van de machinerichtlijn 2006/42/EU (met inbegrip van alle toepasselijke wijzigingen) zijn toegepast en nageleefd. De pertinente technische documentatie is opgesteld in overeenstemming met bijlage VII B.

Bovendien zijn de volgende geharmoniseerde normen toegepast:
EN 60335-2-97:2006+A2:2010+A11:2008+A12:2015.

Verbindt zich er bovendien toe om de informatie met betrekking tot de niet-voltooid machine te verstrekken per post of langs elektronische weg, in reactie op een met redenen omkleed verzoek van de nationale autoriteiten.

Tenslotte wordt verklaard dat de bovengenoemde niet-voltooid machine pas in bedrijf mag worden gesteld wanneer de uiteindelijke machine, waarin ze moet worden opgenomen, in overeenstemming is verklaard met de voorschriften van de genoemde Machinerichtlijn 2006/42/EC.

Bologna, 12-11-2018

CEO A. Marcellan



FAAC

FAAC S.p.A. Soc. Unipersonale
Via Calari, 10 - 40069 Zola Predosa BOLOGNA - ITALY
Tel. +39 051 61724 - Fax +39 051 09 57 820
www.faac.it - www.faacgroup.com

