

1C.61

THERMOSTAT PROGRAMMABLE A CURSEURS



finder[®]
SWITCH TO THE FUTURE

SOMMAIRE

CARACTERISTIQUES TECHNIQUES	pag. 62
DIMENSIONS	pag. 62
INSTALLATION ET RACCORDEMENTS	pag. 64
PILES	pag. 66
PREMIERE MISE EN SERVICE	pag. 67
DESCRIPTION DES TOUCHES	pag. 68
DESCRIPTION DES SYMBOLES	pag. 69
REGLAGE HEURE ET DATE	pag. 70
PROGRAMMATION MANUELLE	pag. 72
BLOCAGE DE L'ECRAN	pag. 72
BLOCAGE MANIPULATION INDESIRABLE	pag. 73
PROGRAMMATION DE LA TEMPERATURE AVEC LES CURSEURS	pag. 75
MISE EN MARCHE RETARDEE	pag. 76
PROGRAMME "VACANCE	pag. 78
MENU AVANCE	pag. 80
CALIBRAGE	pag. 88

Alimentation: **2 piles alcalines 1.5 V AAA**

Réglage température hiver: **(+6...+24)°C**

Réglage température été: **(+18...+30)°C**

Réglage température mode manuel: **(+5...+37)°C**

Réglage température hors gel: **(+2...+8)°C**

Différentiel thermique: **(0.1...0.9)°C**

Tolérance de lecture: **+/- 0.5°C**

Intervalle minimum de programmation: **1 Heure (15mn avec le retard mise en route actif)**

Degré de protection: **IP20**

Sortie: **relais 1 contact inverseur (contact libre de potentiel)**

Pouvoir de coupure: **5 A 250 V AC**

Montage: **en paroi**

DIMENSIONS

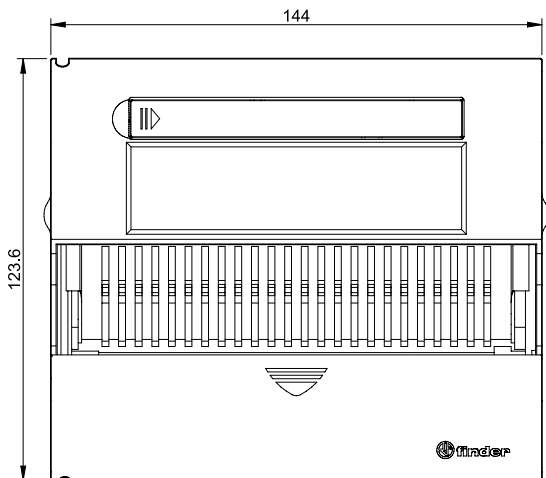

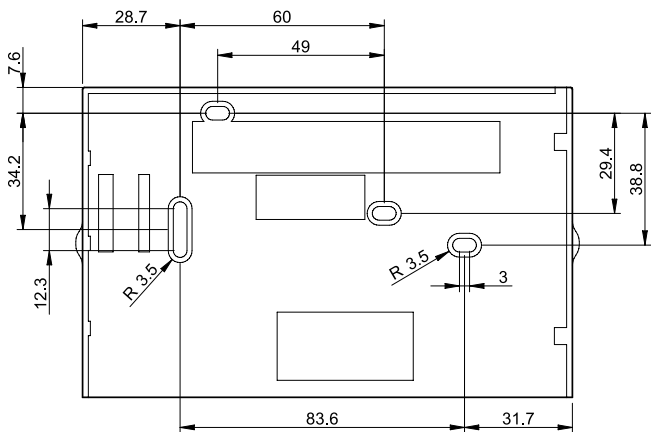
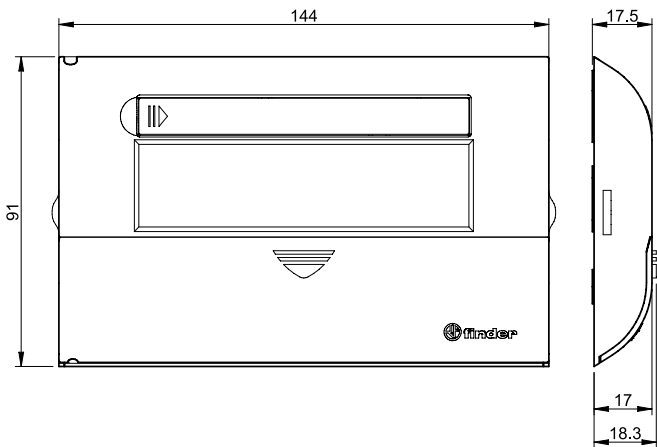

PRESCRIPTIONS DE SECURITE

Avant de raccorder le thermostat programmable, il faut vérifier que la charge (pompe, vanne, chaudière etc...) ne soit pas sous tension et que les valeurs indiquées soient conformes au pouvoir de coupure du contact.

POSITIONNEMENT

Installer le thermostat programmable loin de toute source de chaleur (aérothermes, rayons solaires, cuisine) et loin des portes/fenêtres. Installer l'appareil à environ 1.5 m du sol.

NETTOYAGE

Pour le nettoyage, utiliser exclusivement un tissu humide.

INSTALLATION

Ouvrir l'appareil en utilisant un tournevis comme indiqué fig.1.

Fixer la base sur la paroi.

Raccorder la charge sur les bornes suivant le schéma électrique fig.2

SCHEMA DE RACCORDEMENT (fig.2)

U = charge

C = contact commun

NO = contact normalement ouvert

NC = contact normalement fermé

ATTENTION

- Fixer la base sur une surface plane
- Utiliser uniquement les vis fournis.
- Au cours du montage veiller à ne pas tordre la base de l'appareil.
- Ne pas percer la base, ni mettre des vis dans une zone non prévue à cet effet.
- lorsque le thermostat est installé, on peut faire glisser le couvercle frontal, parallèlement au mur en s'aidant des deux ailettes latérales (ne pas tordre ni tourner l'ensemble)



fig.1

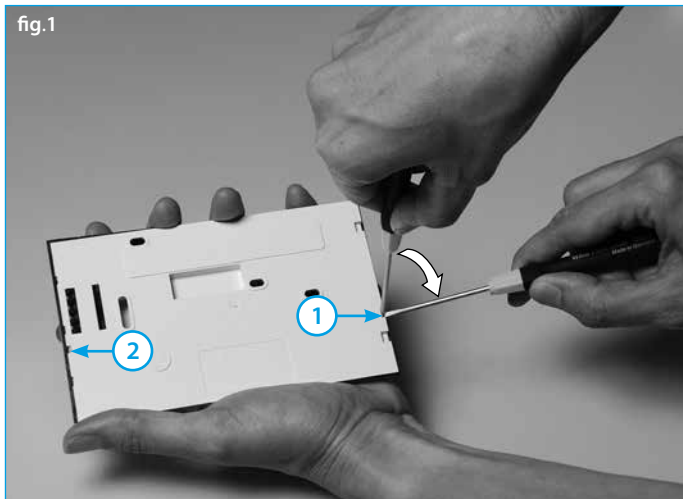
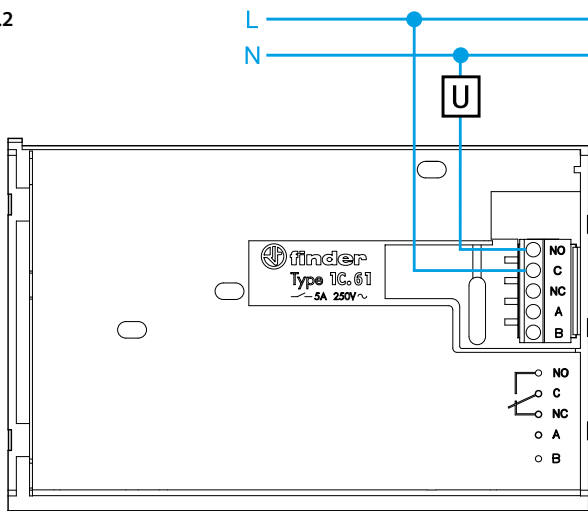

fig.2



Pour mettre ou enlever les piles, ouvrir le compartiment piles comme indiqué sur la photo.



ATTENTION

- une erreur de positionnement des piles (inversion de la polarité) peut endommager le thermostat programmable
 - si la charge des piles descend au-dessous du niveau minimum, l'appareil se positionne en mode OFF et le relais décroche
 - si le thermostat reste longtemps inutilisé, on recommande d'enlever les piles
- L'appareil donne 3 indications différentes concernant l'état des piles:



Avec le symbole de pile  **ALLUMAGE FIXE**, il est nécessaire de changer les piles de l'appareil rapidement.

Avec le symbole de pile  clignotant, il est nécessaire de changer les piles de l'appareil sans délai.

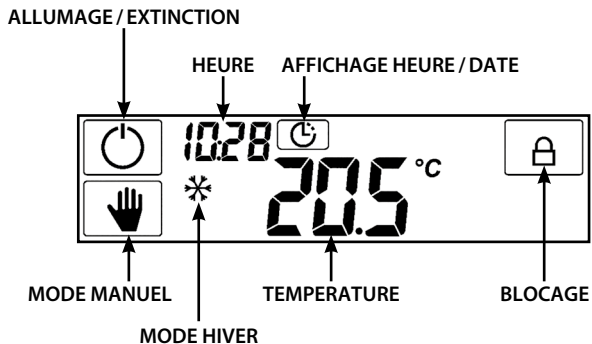

S'il apparaît **BAT OFF** clignotant, le thermostat se positionne en mode OFF et le contact du relais s'ouvre.

Introduire les piles, l'écran indiquera la version du logiciel.
Après quelques secondes, le thermostat programmable s'allumera
automatiquement, affichant l'écran principal:

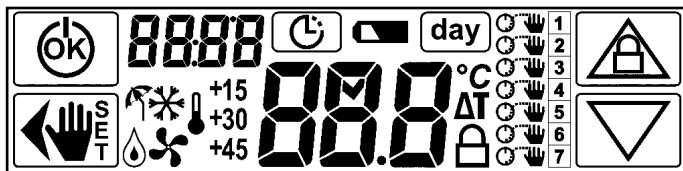











AVEC LE THERMOSTAT PROGRAMMABLE ETEINT

-  Allume le thermostat
-  Appuyer pendant 3 secondes, on accède au menu avancé

AVEC LE THERMOSTAT PROGRAMMABLE ALLUME

-  Éteint le thermostat
-  Active le mode MANUEL.
Si on appuie pendant 3 sec. on rentre dans le mode VACANCE
-  Permet de régler l'heure et la date
-  Active ou désactive le mode blocage
-  (visible uniquement si le menu avancé est activé) permet d'activer ou de désactiver la programmation journalière-hebdomadaire.

DANS LE MENU AVANCE

-  Confirme les données visibles ou modifiées sur l'écran, en passant à l'écran suivant.
-  Permet de faire varier les données affichées (croissant)
-  Permet de faire varier les données affichées (décroissant)
-  En appuyant une fois on revient à la donnée précédente
En appuyant pendant 3 secondes on sort du menu affiché

L'écran est rétro illuminé. Chaque fois que l'on effleurera un point de l'écran, que l'on appuiera sur une touche ou que l'on agira sur les curseurs, on activera la rétro illumination de l'écran pendant environ 5 secondes. Les symboles visibles sur l'écran sont:



Mode ETE (rafraîchissement)



Mode HIVER (chauffage)



Allumage du chauffage (dans le mode HIVER)



Allumage du conditionnement d'air (dans le mode ETE)



Fonction Hors gel

+15
+30
+45

Indique un retard programmé à l'allumage de 15, 30, ou 45 minutes



Témoin de décharge de la batterie

°C

Unité de mesure en degré celsius



Indique le différentiel thermique



Indique que le mode BLOCAGE est actif



Dans la fonction GESTION PROGRAMMATION JOUR-SEMAINE, **indique que le thermostat programmable est éteint**



Dans la fonction GESTION PROGRAMMATION JOUR-SEMAINE, **indique une programmation par les curseurs**



Dans la fonction GESTION PROGRAMMATION JOUR-SEMAINE, **indique un réglage manuel**





Indique les jours de la semaine

Pour régler l'heure et la date, appuyer sur la touche .

Il apparaîtra dans l'ordre suivant:

HEURES/MINUTES/JOUR/MOIS/ANNEE Les chiffres qui clignotent peuvent être modifiés avec les touches  .



En confirmant avec , on passera à l'étape suivante.

pour retourner en arrière ou pour sortir du menu, appuyer sur .

EXEMPLE

Appuyer sur la touche .

Les **HEURES** clignotent.

Entrer l'heure correcte avec les touches  .

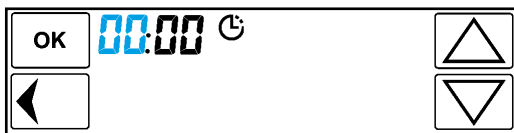

En appuyant sur , on confirme l'heure saisie et on passe à l'étape suivante pour régler les **MINUTES**



On confirme le réglage des minutes par .

On poursuit pour régler le **JOUR**



En appuyant sur **OK** on confirme le jour et on poursuit pour programmer le **MOIS**



En appuyant sur **OK** on confirme et on poursuit pour programmer l'**ANNEE**



En confirmant avec **OK**, on sort du menu réglage.
L'écran principal apparaîtra.



A partir de l'affichage principal, presser la touche 





la température manuelle précédemment enregistrée clignote.



Pour la modifier, utiliser les touches  pour augmenter ou  pour diminuer la valeur. Pour sortir de ce mode, appuyer sur la touche .

NOTA

Si on ne touche pas l'écran pendant 3 secondes, il indiquera la température mesurée. Pour introduire une nouvelle température, appuyer sur une des deux touches  .

Pour sortir et retourner à l'affichage principal appuyer sur .

BLOPAGE DE L'ECRAN

Cette fonction est destinée à protéger l'écran contre tout effleurement accidentel. Seul l'écran est bloqué. Pour l'activer, il faut presser pendant 2 secondes la touche .

L'icône  apparaîtra sur l'écran pour indiquer l'activation du blocage.

Pour désactiver la fonction, appuyer pendant 2 secondes sur la touche  il est toujours possible, pendant l'activation de cette fonction, de faire varier la température en utilisant les curseurs.





(écran bloqué)



Cette fonction avancée, permet de bloquer complètement l'appareil (**aussi bien l'écran que l'action des curseurs**).



Pour l'activer, il est nécessaire de saisir un code PIN de 3 chiffres qui sera demandé toutes les fois qu'on voudra bloquer ou débloquer l'appareil.

Pour enregistrer un PIN:

- éteindre le thermostat avec la touche 
- appuyer sur la touche  pendant 3 secondes, pour accéder au MENU AVANCE
- appuyer sur la touche  jusqu'à apercevoir sur l'écran **CODE** ce qui permettra d'introduire le code PIN souhaité





Agir sur les touches   jusqu'à atteindre le numéro PIN désiré et confirmer par .



il est possible de sortir du menu avancé, en appuyant plusieurs fois sur la touche  ou sur la touche .

L'appareil est maintenant éteint.



Pour activer le bloc thermostat avec le PIN, appuyer sur la touche  pour allumer l'appareil et tenir ensuite appuyer la touche  pendant 3 secondes. Il apparaîtra l'écran ci-dessous



Avec les touches  ou  insérer le code PIN précédemment enregistré dans le menu avancé et presser .



La position des curseurs, définie avant le blocage, sera mémorisée.

L'écran sera bloqué et les curseurs désactivés.

Pour débloquer l'appareil, appuyer sur la touche  pendant 3 secondes.

L'écran indiquera **CODE**.

Insérer le code PIN et confirmer par .

ATTENTION

Après 3 tentatives infructueuses, il ne sera plus possible d'insérer un quelconque PIN pendant 20 secondes.

L'inscription **ERR** fixe apparaîtra sur l'écran.

NOTA

Le fait d'enlever et de remettre les piles ne débloque pas le thermostat.

En cas d'oubli du code Pin, insérer **le code de déblocage 513**.

Après le déblocage, il est conseillé de retourner dans le menu avancé pour vérifier et/ou modifier le PIN personnel précédemment enregistré.

Sur le thermostat programmable, on trouve 24 curseurs, chacun d'eux représente une heure de la journée.

Chaque curseur permet de régler la température de 6°C à 24°C en mode HIVER et de 18°C à 30°C en mode ETE.

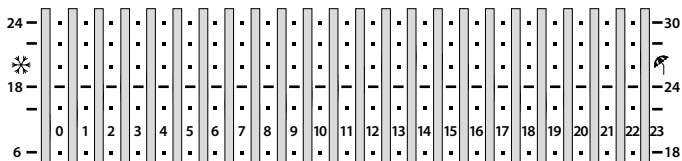

A chaque mouvement d'un curseur, l'écran indiquera pendant quelques instants, l'heure liée au curseur activé et la température en cours de modification.



NOTA

Dans l'exemple ci-dessus, on a réglé le curseur correspondant à 12 heures et on l'a positionné sur la température de 20.5°C.

Cette fonction permet de retarder l'allumage de 15, 30 ou 45 minutes par rapport à l'heure programmée avec le curseur (heure entière).

Pour l'activer, il est nécessaire d'entrer dans le menu avancé et d'aller sur le menu correspondant.

Activer la fonction dans le menu avancé

Eteindre le thermostat avec la touche .



Presser la touche  pendant 3 secondes pour accéder au **MENU AVANCE**.

Presser la touche  jusqu'à ce que l'affichage ci-après apparaisse

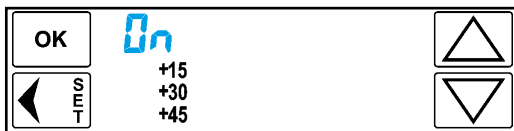

Presser une des deux flèches   pour activer la fonction et confirmer par .



Il est possible de sortir du menu avancé, en appuyant plusieurs fois sur la touche  ou sur la touche . Le thermostat est actuellement éteint. Pour l'allumer, appuyer sur la touche .

Utiliser la fonction MISE EN MARCHÉ RETARDEE

Après avoir activé la fonction dans le menu avancé, en partant de l'écran principal, ouvrir le cache de protection des curseurs et bouger le curseur intéressé.

Durant le mouvement du curseur, l'écran indiquera l'heure à laquelle correspond le curseur, la variation de température et la touche .

En pressant cette touche  on pourra régler un retard à l'allumage de 15, 30 ou 45 minutes par rapport à l'heure entière définie par le curseur.

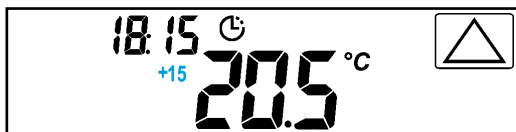

Après quelques instants la valeur sera mémorisée et l'écran indiquera l'affichage principal.

NOTA

Quand le programme mise en marche retardée est activé et si on atteint l'heure de commutation, l'écran affichera le retard saisi c'est à dire +15, +30, +45.



Cette fonction sert à maintenir une température spécifique, pendant un certain temps, et saisie manuellement par l'utilisateur.

En partant de l'écran principal

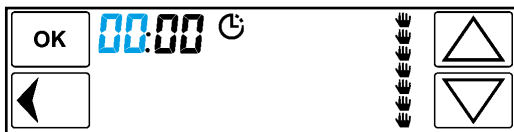

Appuyer pendant 2 secondes sur la touche .
L'affichage ci-après apparaît



Avec les touches   rentrer l'heure à laquelle la fonction devra se terminer.

Confirmer avec  et continuer pour introduire de la même manière, les minutes.

De même, on rentrera successivement le jour



le mois



et l'année



confirmer avec **OK**. On pourra ensuite saisir la température voulue en utilisant les touches **▲** **▼**.



La température étant confirmée avec **OK**, le thermostat programmable exécute la fonction (l'écran montre sur la droite une séquence de mains qui déroule du haut vers le bas).



NOTA

Lorsque la fonction vacance est active, l'écran indique la température mesurée et non pas la température enregistrée.

Si l'on veut voir ou modifier le réglage du temps, il est nécessaire d'appuyer sur la touche **⌚**.

Poursuivre avec la touche **OK** jusqu'à atteindre l'affichage avec la valeur à modifier.

Changer avec les touches **▲** **▼** et confirmer toujours avec **OK**, jusqu'à sortir de nouveau du menu.

Pour désactiver la fonction en cours, presser la touche **◀**.

On reviendra à l'écran principal.

Le menu avancé est utilisé pour personnaliser le thermostat programmable. Les réglages possibles sont les suivants:

- 1 - Mode ETE-HIVER
- 2 - Fonction HORS GEL
- 3 - DIFFERENTIEL THERMIQUE
- 4 - Fonction ANTI GRIPPAGE DE LA POMPE
- 5 - Fonction HEURE LEGALE
- 6 - Mode BLOCAGE MANIPULATION INDESIRABLE (PIN)
- 7 - Fonction GESTION PROGRAMMATION JOUR-SEMAINE
- 8 - Fonction MISE EN MARCHÉ RETARDEE
- 9 - RESET

Pour entrer dans le menu avancé, partir de l'écran principal, appuyer sur la touche  et éteindre le thermostat.







Tenir appuyer pendant 3 secondes la touche .

1 - Mode ETE-HIVER

L'écran indiquera l'un des affichages suivants



Il est possible d'enregistrer le mode désiré en utilisant les touches   confirmer avec  et continuer avec le menu suivant.

Pour sortir du menu, appuyer sur la touche  ou sur la touche , jusqu'à visualiser l'écran avec OFF.

2 - Fonction HORS GEL

Après avoir sélectionné le mode été ou hiver (voir page 84), appuyer sur **OK**.
Il apparaît l'écran suivant



Avec les touches **▲** **▼** il est possible de programmer la valeur désirée, comprise entre 2°C et 8°C.

On confirmera avec la touche **OK** et on passera au menu suivant.

Pour sortir, appuyer sur la touche **◀** ou sur la touche **OK**, jusqu'à visualiser l'écran avec OFF.

3 - DIFFERENTIEL THERMIQUE

Après avoir confirmé avec la touche **OK** la la valeur de hors gel désirée, on a l'écran suivant



Avec les touches **▲** **▼** il est possible d'entrer une valeur de différentiel thermique désiré, compris entre 0.1 et 0.9°C.

On confirmera avec la touche **OK** et on passera à l'écran suivant.

Pour sortir, appuyer sur la touche **◀** ou sur la touche **OK**, jusqu'à visualiser l'écran avec OFF.

4 - Fonction anti grippage de la pompe

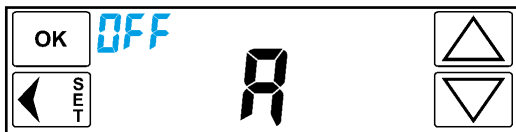

Après avoir programmé le différentiel thermique, appuyer sur **OK**.
Il apparaît l'écran ci-dessous



(fonction anti grippage non activée)

L'anti grippage pompe est une fonction que l'appareil gèrera comme une temporisation repos-travail. En saisissant une valeur comprise entre 1 et 999 heures, l'appareil fermera son contact pendant 30 secondes, chaque fois que le temps programmé est écoulé. Exemple:



En programmant avec les touches  , la valeur 120 (120 heures = 5 jours) et après avoir confirmé avec , le thermostat, tous les 5 jours, fermera le contact du relais pour 30 secondes.

Après avoir activé la fonction dans le menu, le départ du comptage commencera après le dernier arrêt du relais.

5 - FONCTION HEURE LEGALE



Cette fonction permet de régler le thermostat programmable de façon à ce que:

- le changement d'heure légale se fasse automatiquement (chiffre 1 à l'écran)
- le changement d'heure légale ne se fasse pas automatiquement (chiffre 0 à l'écran).
- on puisse décider si, par exemple, le jour 1 sera Lundi ou Dimanche (chiffre 2 à l'écran).



L'affichage à l'écran est le suivant:







En confirmant avec , l'appareil effectuera le changement d'heure légale automatiquement.

Avec les touches   il est possible de modifier cette donnée en saisissant  (zero) de façon à ce que la commutation de l'heure légale ne fasse pas automatiquement mais manuellement.





En agissant sur les touches   et en programmant la valeur 2, on pourra insérer manuellement (au moyen des touches HEURE ET DATE) le jour de la semaine.



Appuyer sur  pour confirmer et accéder au prochain menu. Sortir du menu avancé et réaliser la modification du jour 1 de la manière suivante: appuyer sur  pendant 3 secondes (l'écran indiquera OFF). Appuyer sur le symbole  pour revenir à l'écran principal. Appuyer maintenant sur le symbole  et  2 fois, les heures et les minutes vont apparaître et ensuite la barre des jours de la semaine.



Utiliser la touche   pour sélectionner le jour souhaité.

Exemple: si aujourd'hui nous sommes mercredi et si l'on veut sélectionner Dimanche comme jour 1 (mercredi sera alors le jour 4 de la semaine), sélectionner 4 sur l'écran et confirmer par .





NOTA

Seule 1 des 3 options peut être sélectionnée donc, si 1 ou 0 est sélectionné, le premier jour de la semaine sera par défaut Lundi, si au contraire 2 est sélectionné, on pourra programmer le jour, mais le changement de l'heure légale n'interviendra pas automatiquement.

6 - Mode BLOCAGE MANIPULATION INDESIRABLE (PIN)

Avec ce menu, il est possible de régler le produit afin de bloquer uniquement l'écran, ou de bloquer entièrement le thermostat programmable (voir pag. 76 et 77). Dans le menu avancé, appuyer sur le bouton  jusqu'à visualiser l'écran ci-dessous.



Utiliser les touches   pour entrer le PIN personnel en sélectionnant un nombre compris entre 001 et 999. Confirmer le PIN choisi avec la touche  permettant ainsi de voir le menu suivant. Après avoir saisi le PIN personnel, lorsqu'on voudra bloquer l'appareil, il suffira de retourner sur l'écran principal et de tenir appuyer la touche .

NOTA

Le PIN sera demandé chaque fois que l'on voudra bloquer ou débloquer l'appareil. Il suffira de presser la touche  dans l'écran principal.

En cas d'oubli du code PIN, insérer le **code de déblocage 513**.

Lorsque l'appareil sera débloqué, il est conseillé d'aller dans le menu avancé pour vérifier et/ou modifier le PIN personnel précédemment inséré.

7 - Fonction GESTION PROGRAMMATION JOUR-SEMAINE

Cette fonction est utilisée pour permettre de gérer, chaque jour de la semaine, avec 3 modes de programmation:

 **OFF** le système reste en OFF, c'est à dire éteint

(en mode hiver, la fonction hors gel restera active)

 **AUTOMATIQUE** le système fonctionnera selon la programmation effectuée avec les curseurs

 **MANUELLE** le système fonctionnera selon la température saisie avec la touche MANUELLE

Pour activer la fonction visualiser l'écran suivant



modifier l'état OFF en ON avec  et  et confirmer avec .

Il apparaîtra l'écran ci-après



En sortant du menu avancé, il apparaîtra sur l'affichage principal la touche **day**.



En appuyant sur la touche **day** on activera la fonction et il apparaîtra l'écran avec les pré-réglages programmés, pour chaque jours de la semaine.



NOTA

Quand la fonction est active, l'inscription **day** clignote à l'intérieur de l'écran et sur la droite, il apparaît les jours de la semaine avec les conditions enregistrées pour chaque jour (OFF, Automatique, Manuel).

Pour programmer chaque jour en particulier avec une des 3 conditions, tenir appuyé la touche **day** pendant 3 secondes.

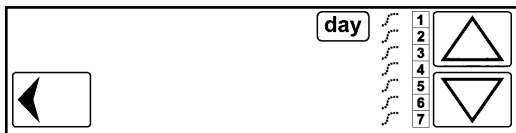

Sélectionner avec les touches **▲** ou **▼** le jour que l'on désire programmer. Le jour sélectionné clignote sur fond noir.

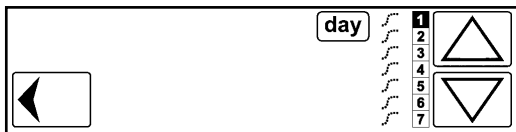

Avec la touche **◀** sélectionner une des 3 conditions possible (☹ - 🌧 - 🖐). Ensuite, presser de nouveau les touches **▲** ou **▼** pour programmer les autres jours. Presser la touche **day** pour sortir du réglage.

NOTA

Si on affiche la condition OFF (☺) il est possible de réactiver le thermostat en appuyant sur la touche [day]. Si on affiche la condition automatique (☺) il est possible de modifier la température en agissant sur les curseurs.

Si on affiche la position Manuelle (☺) il est possible de modifier la température en appuyant sur la touche ☺ et en agissant sur les touches [▲] [▼] pour désactiver la fonction, appuyer sur la touche [day].

L'écran retournera à l'affichage principal.

8 - MISE EN MARCHÉ RETARDEE

En utilisant les touches [▲] [▼] on pourra activer ou désactiver la fonction en visualisant alternativement, l'état OFF ou ON.

Cette fonction permet de retarder l'allumage de 15, 30, ou 45 minutes par rapport à l'heure d'activation indiquée par le curseur.

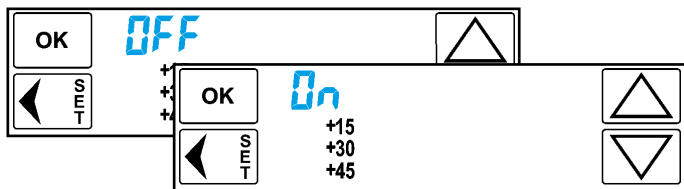

Confirmer avec la touche [OK].

Sortir du menu et retourner à l'écran principal.

Faire glisser le cache de protection des curseurs et agir sur ceux-ci.

A chaque réglage de température effectué, il apparaîtra sur l'écran la touche [▲] qui, si on l'actionne tout de suite après avoir bougé le curseur, affichera un retard à l'allumage de 15, 30 ou 45 minutes, par rapport à l'heure indiquée par le curseur.

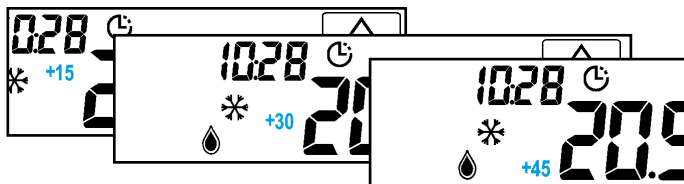



9 - RESET

Utiliser pour rétablir tous les réglages d'usine.

Aller dans le menu avancé (voir page 84).

Appuyer sur la touche ok jusqu'à avoir l'écran ci-dessous.



Avec les touches  ou  activer la fonction de RESET en affichant l'état ON.



En confirmant avec  le thermostat s'éteindra complètement et se rallumera en affichant en premier la version du software et ensuite l'écran principal.



Le thermostat programmable est livré d'usine déjà calibré.

Si l'on veut modifier la température mesurée et l'afficher sur l'écran, il faut procéder selon la méthode suivante.

En partant de l'écran principal, appuyer pendant 6s sur la touche .

Il apparaît l'écran ci-dessous.



Avec les touches  ou  rentrer la valeur souhaitée et appuyer sur la touche  pour sortir du mode calibrage.

Si on ne presse aucune touche, après quelques secondes, le produit sortira de lui-même du menu, en affichant de nouveau l'écran principal.

Si l'on veut au contraire modifier les réglages d'usine, il faut entrer dans le menu avancé et effectuer un reset du thermostat programmable (pag.84).



finder[®]
SWITCH TO THE FUTURE

IB1C61002 - 10/22

Finder S.p.A. con unico socio - 10040 ALMESE (TO) - ITALY