



# Lampes LED SceneSwitch

## LED Scene Switch 100W A67 E27 WW FR ND 1BC/6

Certaines situations exigent une lumière froide, d'autres bénéficient d'une luminosité plus chaleureuse. Avec les ampoules LED SceneSwitch de Philips, choisissez l'ambiance lumineuse qui vous correspond sans changer d'ampoule. Et vous n'avez pas besoin de variateur ! Optimisez votre éclairage pour la détente, les loisirs ou le travail. Simplement en appuyant sur un interrupteur. Vous n'avez donc pas à le changer ! Aucune installation supplémentaire n'est nécessaire.

### Données du produit

Caractéristiques générales	
Culot	E27 [ E27]
Durée de vie nominale (nom.)	15000 h
Cycle d'allumage	100000X
Paramètre(s) de type technique	14/7/3.5-100 W
Photométries et Colorimétries	
Code couleur	827/825/822 [ CCT de 2700 K/2500 K/ 2200 K]
Angle d'émission du faisceau (nom.)	150 °
Configuration(s) du flux lumineux	1521/600/150 lm
Configuration(s) (estimées) du flux lumineux	1521/600/150 lm
Couleur	Chaud/Ultra chaud/Très chaud
Configuration(s) de température de couleur proximale	2700/2500/2200 K
Efficacité lumineuse (valeur nominale)	108,00 lm/W

Variation des coordonnées trichromatiques en fonction du temps de fonctionnement	<6
Indice de rendu des couleurs (nom.)	80
LLMF à la fin de la durée de vie nominale (nom.)	70 %
Caractéristiques électriques	
Fréquence d'entrée	50 à 60 Hz
Configuration(s) (estimées) de puissance	14/7/3.5 W
Courant lampe (nom.)	135 mA
Puissance équivalente	100 W
Heure de démarrage (nom.)	0,5 s
Temps de chauffage à 60% du flux lumineux (nom.)	0,5 s
Facteur de puissance (nom.)	0,5
Tension (nom.)	220-240 V

# Lampes LED SceneSwitch

## Températures

Température maximum du boîtier (nom.)	90 °C
---------------------------------------	-------

## Gestion et gradation

Intensité réglable	Non
--------------------	-----

## Matériaux et finitions

Finition de l'ampoule	Dépoli(e) (FR)
-----------------------	----------------

## Normes et recommandations

Classe énergétique	A+
Consommation d'énergie kWh/1 000 h	14 kWh

## Données logistiques

Code de produit complet	871869670679400
Désignation Produit	LED Scene Switch 100W A67 E27 WW FR ND 1BC/6
Code barre produit (EAN)	8718696706794
Code de commande	70679400
Unité d'emballage	1
Conditionnement par carton	6
Code industriel (12NC)	929001336601
Poids net (pièce)	0,080 kg

## Schéma dimensionnel

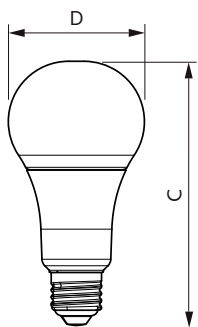

Bulb1521-600-150lm2700-2500-2200K ND E27

Product	D	C
LED Scene Switch 100W A67 E27 WW FR ND 1BC/6	71,1 mm	139,1 mm

## Données photométriques

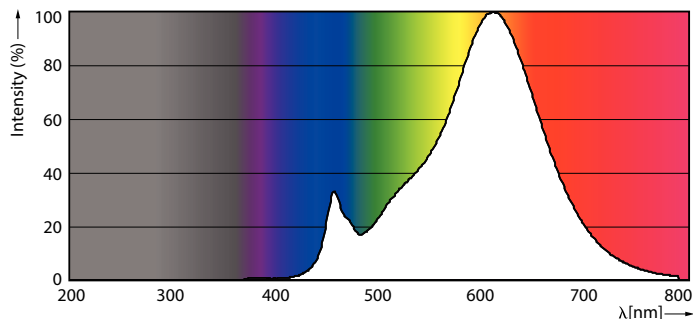
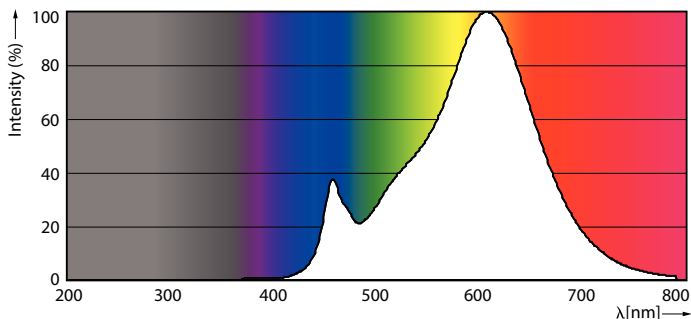

# Lampes LED SceneSwitch

## Données photométriques

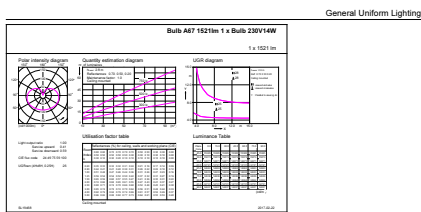
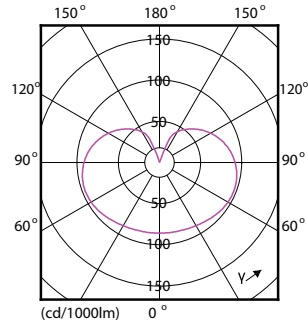
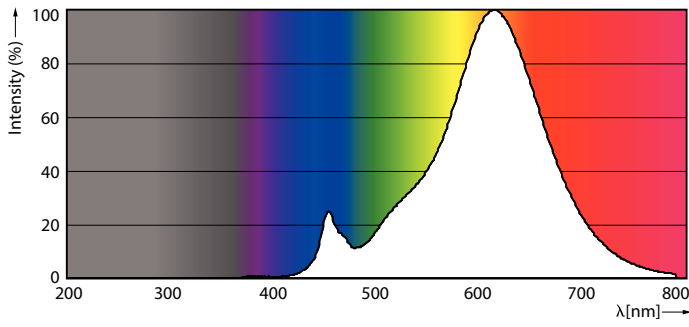

Philips Lighting B.V. Page: 1/1

### SceneSwitch LEDbulb 100W E27 A67 827-825-822 FR

## Durée de vie

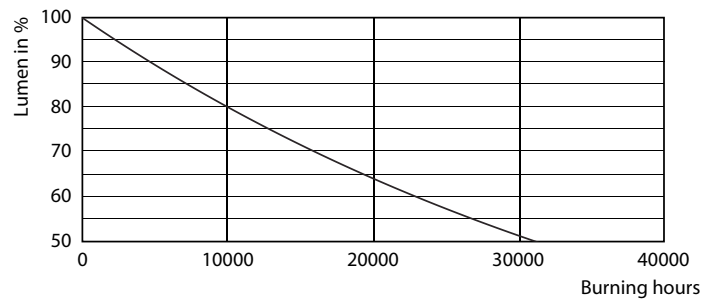
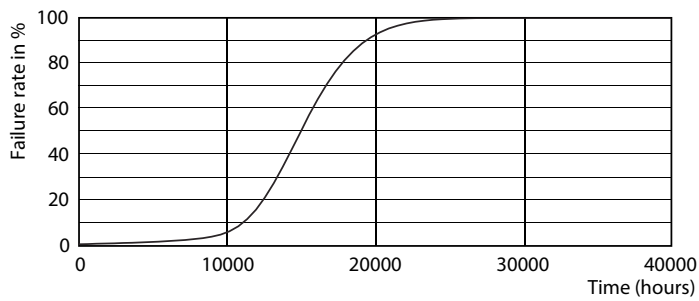

### LEDbulb 60W E14 827 FR B38

### LEDbulb 60W E14 827 FR B38

## Lampes LED SceneSwitch

