

Cellule en mode détection directe

VT18-8-400-M-LAS/40a/118/128

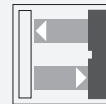

- Douille filetée M18 en laiton, nickelé
- Lumière visible rouge, lumière LASER pulsée
- Panneau de commande clairement structuré avec des LED particulièrement brillantes
- LED pour l'état de service, clignote en cas de court-circuit
- Montage côte à côte possible, pas d'influence mutuelle
- Insensible à la lumière ambiante, même provenant de lampes économes en énergie
- Classe de protection II

Cellule en mode détection directe, conception de boîtier à filetage M18, boîtier en métal, plage de détection de 400 mm, diode laser rouge, molette de réglage de la sensibilité, lumière/obscurité activée, sortie push-pull, fiche M12



Dimensions

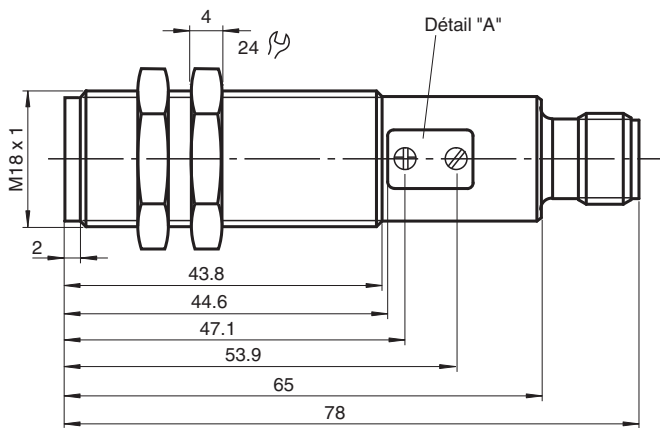

Détail "A"

Eléments de visualisation/
réglage

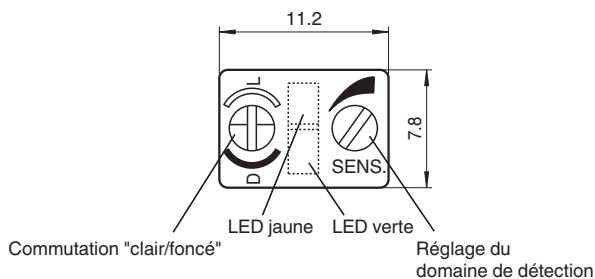

Données techniques

Caractéristiques générales		
Domaine de détection		0 ... 400 mm , réglable
Domaine de détection min.		0 ... 25 mm
Domaine de détection max.		0 ... 400 mm
Emetteur de lumière		diode laser
Type de lumière		rouge, lumière modulée
Valeurs caractéristiques du laser		
Remarque		LUMIERE LASER , NE PAS REGARDER LE FAISCEAU
Classe de laser		1
Longueur d'onde		655 nm
divergence du faisceau		31,5 mrad
Durée de l'impulsion		4 µs
Fréquence de répétition		11,91 kHz
Énergie d'impulsion max.		4,95 nJ
Diamètre de la tache lumineuse		env. 0,5 mm pour une distance de 120 mm
Sortie optique		frontale
Limite de la lumière ambiante		30000 Lux
Course différentielle	H	< 15 %
Valeurs caractéristiques pour la sécurité fonctionnelle		
MTTF _d		700 a
Durée de mission (T _M)		20 a
Couverture du diagnostic (DC)		0 %
Éléments de visualisation/réglage		
Indication fonctionnement		LED verte : clignote en cas de court-circuit
Visual. état de commutation		LED jaune : allumée si le récepteur est éclairé
Éléments de contrôle		réglage du domaine de détection, commutation "clair/foncé"
Caractéristiques électriques		
Tension d'emploi	U _B	10 ... 30 V CC , classe 2
Consommation à vide	I ₀	< 25 mA
Classe de protection		II , tension nominale ≤ 50 V AC avec degré de pollution 1-2 selon CEI 60664-1
Sortie		
Mode de commutation		commutation "clair/foncé" interchangeable
Sortie signal		sortie push-pull, protégées contre les courts-circuits/inversion de polarité
Tension de commutation		30 V CC
Courant de commutation		max. 200 mA
Fréquence de commutation	f	500 Hz
Temps d'action		1 ms
Conformité		
Norme produit		EN 60947-5-2
conformité de normes et de directives		
Conformité aux normes		
Classe de laser		IEC 60825-1:2007 Complies with 21 CFR 1040.10 and 1040.11 except for deviations pursuant to Laser Notice No. 50, dated June 24, 2007
Agréments et certificats		
Conformité CE		oui
Conformité EAC		TR CU 020/2011
Agrément UL		cULus Listed, Type 1 enclosure
agrément CCC		Les produits dont la tension de service est ≤36 V ne sont pas soumis à cette homologation et ne portent donc pas le marquage CCC.
Conditions environnementales		
Température ambiante		-25 ... 55 °C (-13 ... 131 °F)
Température de stockage		-30 ... 70 °C (-22 ... 158 °F)
Caractéristiques mécaniques		
Degré de protection		IP67

Date de publication: 2022-08-08 Date d'édition: 2022-08-08 : 801135_fra.pdf

Reportez-vous aux « Remarques générales sur les informations produit de Pepperl+Fuchs ».

Groupe Pepperl+Fuchs
www.pepperl-fuchs.comÉtats-Unis : +1 330 486 0001
fa-info@us.pepperl-fuchs.comAllemagne : +49 621 776 1111
fa-info@de.pepperl-fuchs.comSingapour : +65 6779 9091
fa-info@sg.pepperl-fuchs.com

PEPPERL+FUCHS

Données techniques

Raccordement	connecteur M12 x 1, 4 broches
Matériau	
Boîtier	laiton nickelé
Sortie optique	PMMA
Masse	60 g

Affectation des broches

En option :

/128

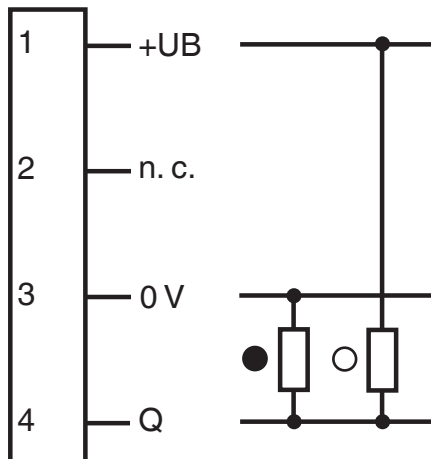

- = commutation "claire"
- = commutation "forcé"

Affectation des broches

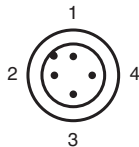

Couleur des fils selon EN 60947-5-2

1	BN
2	WH
3	BU
4	BK

Courbe caractéristique

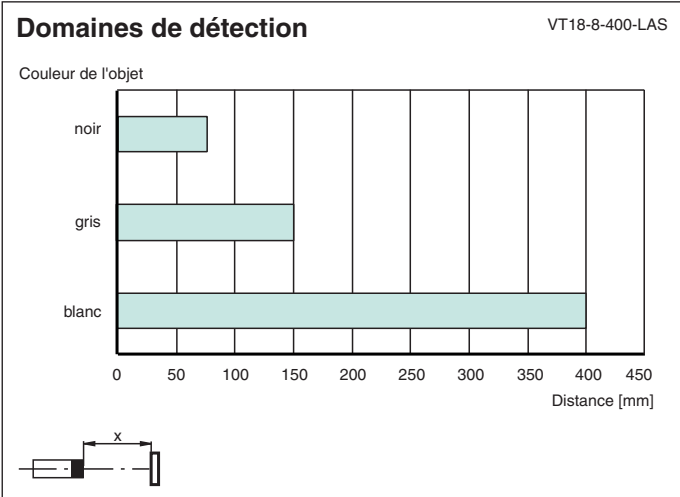
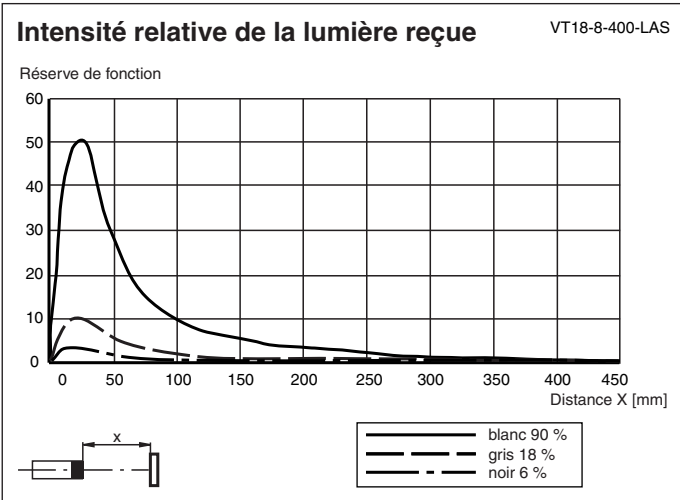
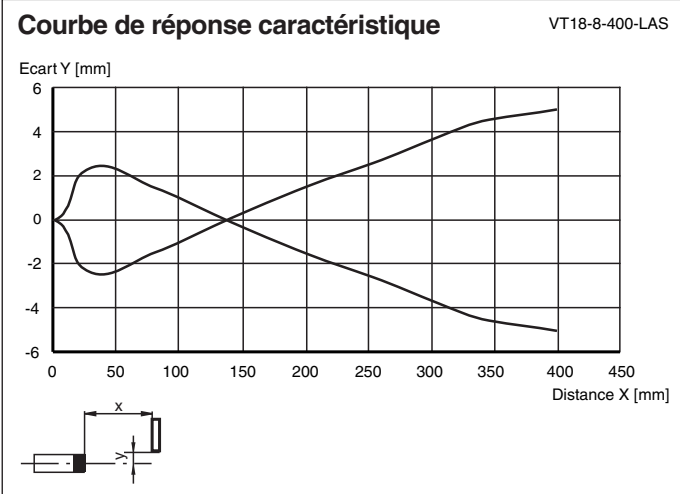

Date de publication: 2022-08-08 Date d'édition: 2022-08-08 : 801135_fra.pdf

Courbe caractéristique

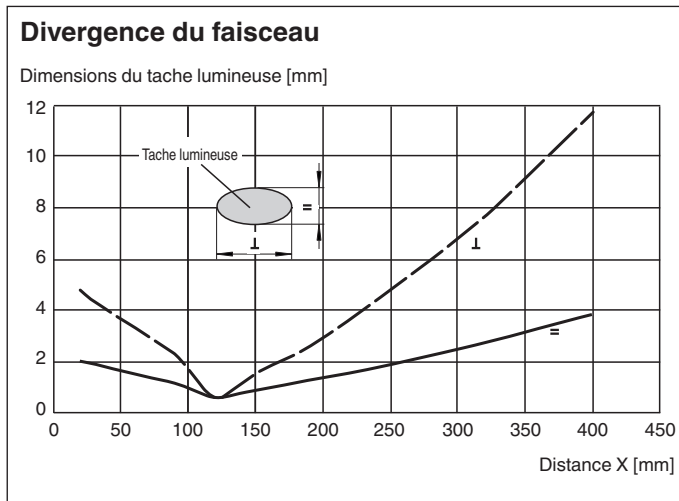

Informations de sécurité

Informations sur le laser de classe 1







L'irradiation peut provoquer des irritations, en particulier dans les environnements sombres. Ne dirigez pas l'appareil vers des personnes ! Toute opération de maintenance ou de réparation doit obligatoirement être effectuée par le personnel d'intervention autorisé.

Fixez le dispositif afin que l'avertissement soit clairement visible et lisible.

L'avertissement est fourni avec l'appareil et doit être fixé à proximité immédiate de l'appareil.

Attention : l'utilisation de commandes, réglages ou instructions autres que ceux spécifiés dans ce document présente un risque d'exposition dangereuse aux radiations.

Accessoires

	OMH-VL18	Aide de montage avec dispositif de culbutage
	BF 18	bride de fixation, 18 mm
	BF 18-F	Bride de montage en plastique, 18 mm
	BF 5-30	Support de montage universel pour capteurs cylindriques avec un diamètre de 5 ... 30 mm
	V1-G-2M-PUR	Cordon femelle monofilaire droit M12 à codage A, 4 broches, câble PUR gris
	V1-W-2M-PUR	Cordon femelle monofilaire coudé M12 à codage A, 4 broches, câble PUR gris

Configuration

Réglage de la sensibilité

- Réglez le réglage de la sensibilité (dans le sens contraire des aiguilles d'une montre) au minimum.
- Placez la cible dans les limites de la zone de détection et tournez le réglage de la sensibilité dans le sens des aiguilles d'une montre jusqu'à ce que la LED de visualisation jaune s'allume. Notez cette position de réglage de la sensibilité comme position A.
- Retirez l'objet de la zone de détection du détecteur. Augmentez lentement la sensibilité du détecteur jusqu'à ce que la LED jaune s'allume de nouveau. Notez cette position du réglage de la sensibilité comme position B.

Remarque :

Lorsqu'aucun objet n'est présent à l'arrière plan, la LED jaune ne s'allume pas, même en position MAX. Dans ce cas, assurez-vous qu'aucun objet d'arrière plan ne puisse arriver dans le champ de balayage du détecteur en fonctionnement normal (palette déposée entre autres choses). Si cela ne peut être exclu, placez à l'endroit correspondant un objet d'arrière plan qu'il faudra ensuite retirer une fois le réglage effectué. Répétez maintenant cette étape de réglage.

- Pour un réglage de sensibilité optimal, tournez maintenant l'ajusteur au milieu entre les deux positions A et B.

