

AP set de montage IP54 PD4N H



blanc N°-Article 93465

Informations Produits

- Kit de montage en saillie compatible avec les versions montage en faux-plafond PD4N
- SVP vérifier la compatibilité dans la liste des accessoires du produit principal

Données techniques

Dimensions: Ø 110 x 45 mm

Niveau de protection: IP54

Désignation

Désignation	Couleur	N°-Article	EAN-Code
AP set de montage IP54 PD4N H	blanc	93465	4007529934652

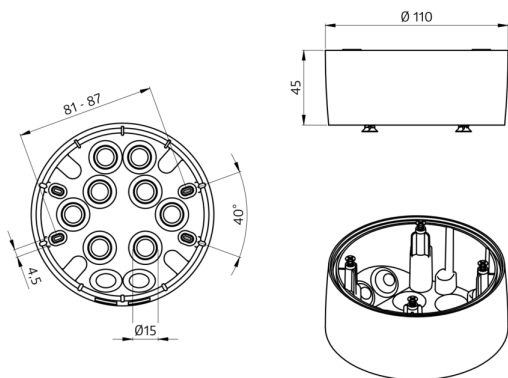

Dimensions 93465

© 2022 B.E.G. Brück Electronic GmbH