

# THERMOSTAT D'AMBIANCE PROGRAMMABLE DIGITAL RADIO

## SOMMAIRE

Présentation.....	1
Nomenclature des accessoires.....	1
Synoptiques.....	1
Installation - Récepteur.....	1
Fixation du support mural.....	1
Raccordement électrique.....	2
Fixation du récepteur sur son socle.....	2
Installation - Thermostat.....	2
Mise en place des piles.....	2
Montage du thermostat.....	2
Fonctionnement.....	3
Association.....	3
Sélection d'un mode de fonctionnement.....	3
Dérogation manuelle temporaire.....	3
Boost.....	3
Programmation.....	3
Réglages avancés utilisateur.....	5
Réglages usine.....	5
Réglages avancés installateur.....	5
Que faire en cas de problèmes.....	6
Caractéristiques techniques.....	6

## PRÉSENTATION

Nous vous remercions pour la confiance que vous nous avez accordée et nous vous félicitons d'avoir choisi l'un de nos produits. Particulièrement facile à installer, ergonomique, ce thermostat d'ambiance radio programmable au design novateur a été conçu pour vous apporter confort et économies d'énergie. Il affiche la température ambiante et pilote directement le circuit de chauffage qui lui est raccordé.

Nous vous proposons deux types d'installation pour ce thermostat au design élégant :

- à poser, à l'aide de son socle de table (le thermostat est posé comme un objet de décoration sur une étagère) ;
- à fixer à l'aide de son socle mural.

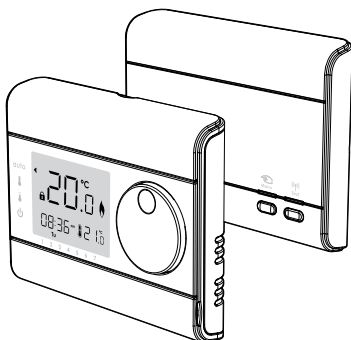

## NOMENCLATURE DES ACCESSOIRES

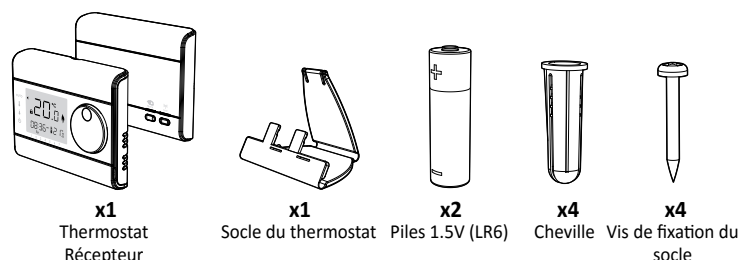

## SYNOPTIQUES

### • Thermostat

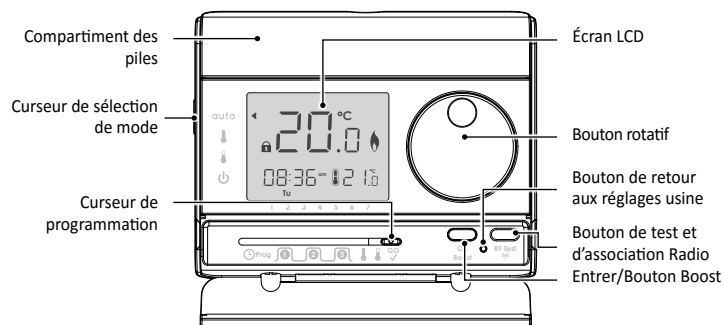

**Enchaînement des réglages selon les positions du curseur de programmation :**  
Heure/Jour → Jour à programmer → Réglage des plages de Confort → Température Confort → Température Éco → Fonctionnement



### • Écran LCD

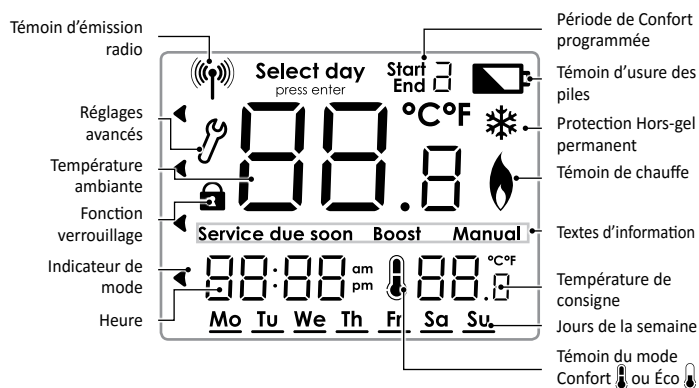

## INSTALLATION - RÉCEPTEUR

Pour optimiser la performance, ne pas installer le récepteur sur une boîte métallique et laisser une distance d'au moins 30 cm de tout objet métalliques, y compris les boîtes d'encastrement et les chaudières.

### FIXATION DU SUPPORT MURAL

Le récepteur est fixé au mur à l'aide du support mural qui est fourni avec le produit.

- 1- Dévissez les deux vis situées sous le récepteur.
- 2- Désolidarisez le socle mural du récepteur.

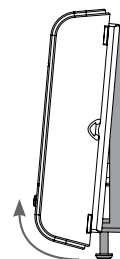
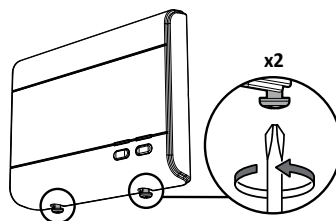

- 3- Fixez le socle au mur avec les vis et chevilles fournies en utilisant les trous horizontaux et verticaux.
- 4- En cas de montage en saillie, une zone sécable est prévue sur le socle et sur la partie correspondante du récepteur.

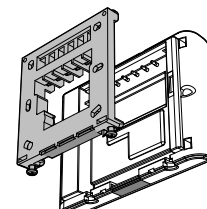
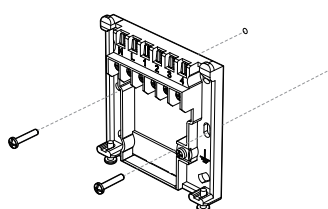

## RACCORDEMENT ÉLECTRIQUE



L'alimentation du thermostat d'ambiance doit être protégée, conformément aux normes en vigueur. Le raccordement doit être effectué par un installateur professionnel qualifié.

Avant toute opération de raccordement, mettez l'installation hors tension en agissant sur le disjoncteur ou le fusible de protection du circuit d'alimentation.

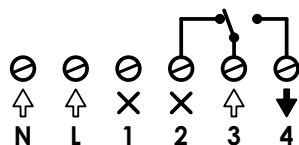
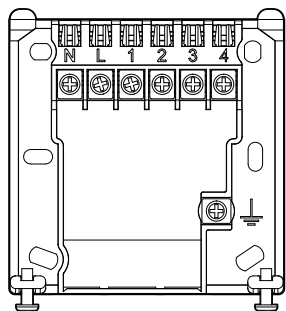

N = Neutre  
L = Phase  
1 = Non utilisé  
2 = Normalement fermé  
3 = Commun  
4 = Normalement ouvert

**Note :** Ce socle bénéficie d'une double isolation, un raccordement à la terre n'est donc pas nécessaire.  
En cas de besoin, une borne supplémentaire est prévue pour le maintien d'un fil non utilisé.

**Remarque :**  
Utilisez de préférence des câbles de section 1 à 1,5 mm<sup>2</sup>.  
Par exemple: H05VV-F2X1 (2 x 1mm<sup>2</sup>).

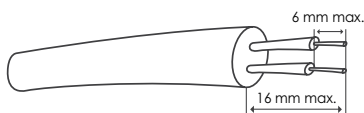

## FIXATION DU RÉCEPTEUR SUR SON SOCLE

1- Remettez le récepteur sur son socle.

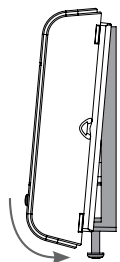

2- Assurez le maintien du récepteur en re-visitant les deux vis situées sous l'appareil.

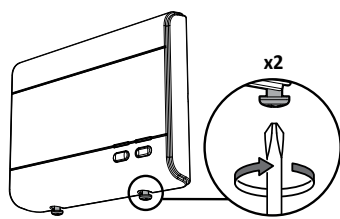

## INSTALLATION - THERMOSTAT

Installez votre thermostat d'ambiance aux emplacements recommandés.

Pour bien assurer sa fonction de régulation de la température ambiante, le thermostat d'ambiance doit être installé à environ 1,5 m du sol, sur un mur intérieur, à l'abri du rayonnement direct du soleil et de toute source de chaleur telle que : téléviseur, lampe, radiateur, courant d'air, etc.

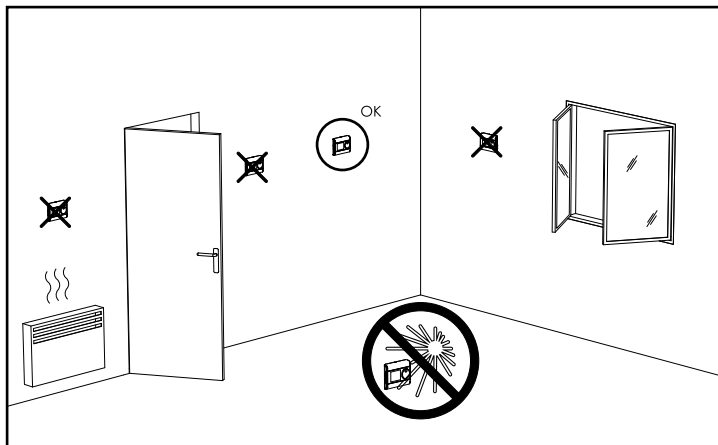

**Important :**

- Afin de garantir le bon fonctionnement du produit, s'assurer que le thermostat n'est pas installé à proximité d'une zone pouvant être perturbée par un émetteur parasite. Exemple : téléphone sans fil, émetteur/récepteur wifi, écran de télévision...
- Le thermostat mesure la température de l'endroit où il est installé. Il ne saurait prendre en compte les différences de température qui peuvent exister entre différents endroits/pièces du logement si la température n'est pas uniforme.

**Avant de raccorder le thermostat d'ambiance, coupez l'électricité au disjoncteur général.**

Ce thermostat d'ambiance est un appareil de classe II IP20, il peut donc être installé dans toutes les pièces de la maison y compris dans la zone hors volume d'une salle de bains, mais à l'abri des projections d'eau.

Le thermostat doit être installé de façon telle que les interrupteurs et autres dispositifs de commande ne puissent être touchés par une personne qui se trouve dans la baignoire ou sous la douche.

Le thermostat d'ambiance ne doit pas être installé au-dessous d'une prise de courant. Le thermostat doit être installé à 15 cm minimum de tout obstacle (étagères, voilages, meubles etc.).

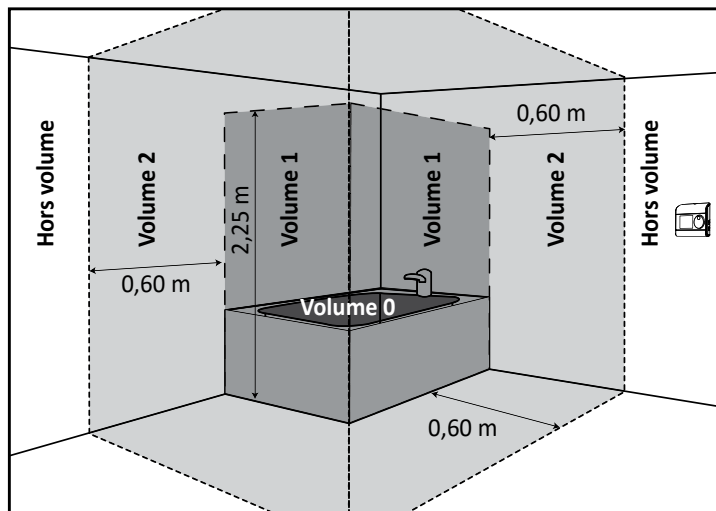

**Volume 0**

Aucun appareil électrique

**Volume 1**

**Volume 2** Appareil électrique de classe II et IPX4 protégé par un disjoncteur différentiel 30mA

**Hors volume**

Appareil électrique de classe I ou II et IPX0 protégé par un disjoncteur différentiel 30mA



Cette image est donnée à titre indicatif. L'installation de l'appareil doit être faite par un installateur professionnel qualifié, conformément aux normes en vigueur et aux règles de l'art du pays dans lequel il est installé.

## MISE EN PLACE DES PILES

Le thermostat possède un compartiment en face avant permettant de loger 2 piles 1.5V LR6 Alcaline uniquement (l'autonomie est d'environ 2 ans, elle varie selon le mode d'utilisation). Toute inversion de polarité des piles n'entraînera qu'un dysfonctionnement sans pour autant endommager le produit.

1- Enlevez le couvercle du compartiment des piles situé en face avant du thermostat.

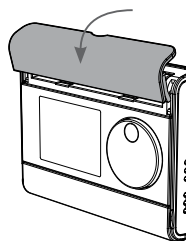

2- Insérez les 2 piles LR6 dans leur logement en respectant les polarités indiquées.

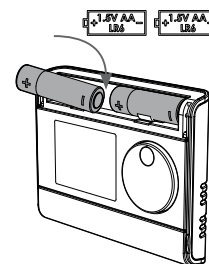

3- Remettez en place le couvercle du compartiment des piles.

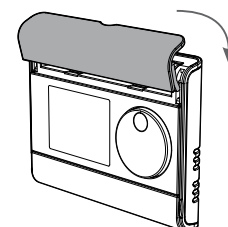

## MONTAGE DU THERMOSTAT

### • Sur le mur

1- Dévissez les deux vis situées sous le thermostat.

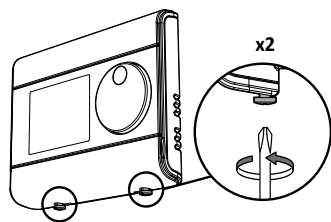

2- Retirez le thermostat de son socle mural.

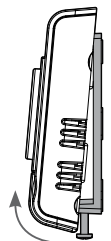

3- Fixez le socle au mur avec les vis et chevilles fournies en utilisant les trous horizontaux et verticaux.

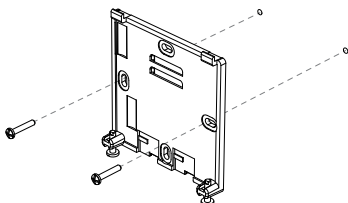

4- Remettez le thermostat sur son socle.

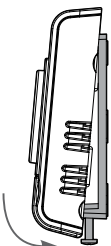

5- Assurez le maintien du thermostat en revisant les deux vis situées sous l'appareil.

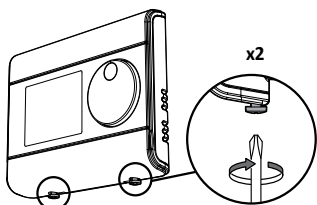

### • Sur le socle de table

1- Insérez les deux embouts dans les ouvertures du socle prévues à cet effet.

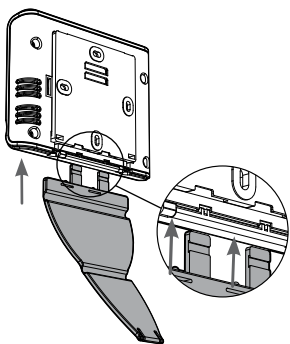

2- Glissez le socle vers la droite.

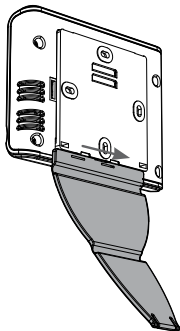

3- Pliez le socle de table

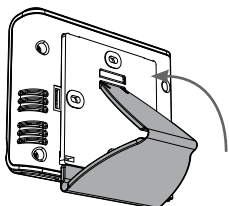

4- Inclinez le thermostat selon son positionnement dans la pièce. 2 inclinaisons sont possibles.

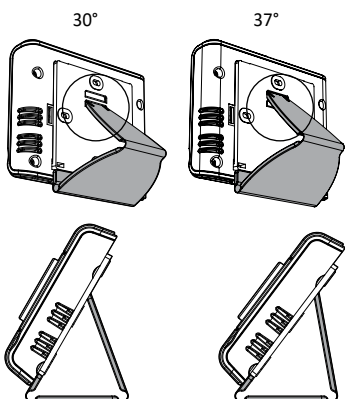

## ASSOCIATION

Le thermostat et le récepteur ne sont pas associés en usine. Pour associer l'émetteur avec le récepteur procédez comme suit :

1- Sur le récepteur, appuyez et maintenez l'appui pendant 5 secondes sur le bouton Test. Le voyant vert clignote.

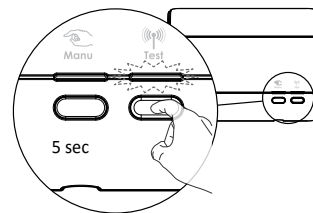

2- Sur le thermostat, vous avez 1 minute pour appuyer et maintenir l'appui pendant 5 secondes sur le bouton "RF Test". Le symbole "Association Radio" clignote.

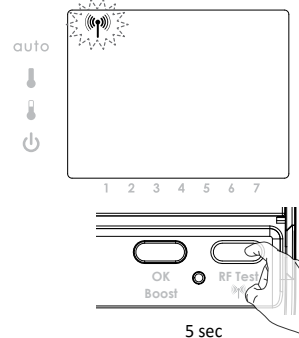

3- L'indicateur d'association radio et le voyant vert du récepteur clignent.

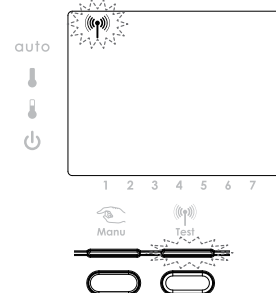

4- Le symbole d'association radio et le voyant vert du récepteur seront allumés sans clignoter lorsque l'association sera terminée.



**Note** : Le récepteur est habituellement situé près de la chaudière à gaz.

Si vous souhaitez vérifier la force du signal, déplacer le sélecteur de mode sur et pressez brièvement le bouton "RF test". Le symbole d'association radio clignote pendant **10 secondes** puis la force du signal apparaît.

10 correspond au signal le plus fort.

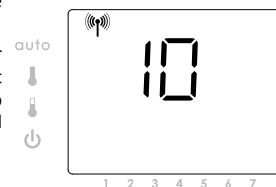

## SÉLECTION ET DESCRIPTION DU MODE

### Enchaînement des modes selon les positions du curseur :

Auto → Confort → Éco → Mise en Veille.

**Auto** : Mode automatique. L'appareil fonctionne selon les horaires et les températures programmés (voir chapitre Programmation page 4).



**Confort** : Mode confort permanent. L'appareil fonctionne 24h/24 à la température Confort réglée (par défaut 20°C - voir chapitre réglage de la température Confort page 5).



**Éco** : Mode Éco permanent. L'appareil fonctionne 24h/24 à la température Éco réglable (par défaut 10°C - voir chapitre réglage de la température Éco page 5). Activez ce mode pour des absences de courte durée (entre 2h et 24h) et pendant la nuit.



**Mise en veille** : Mode mise en veille permanent avec protection Hors-gel. L'appareil maintient 24h/24 une température de 8°C, permettant de sécuriser l'installation contre le gel.

Activez ce mode pour des absences prolongées (plus de 24h), quand vous partez en vacances par exemple.

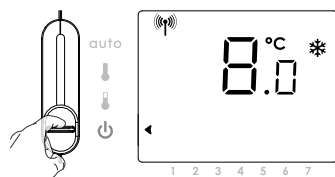

## DÉROGATION MANUELLE TEMPORAIRE

**Dérogation manuelle** : L'appareil est en mode Auto ou Confort. En tournant le bouton rotatif, vous pouvez modifier temporairement la consigne. Cette modification s'annulera automatiquement au prochain changement de mode ou de programme. L'inscription **Manual** s'affiche pour indiquer que la température a été modifiée temporairement.



## BOOST

**Boost** : mode temporaire et occasionnel permettant une remontée rapide de la température jusqu'à la température de consigne Confort pendant une durée d'une heure.

### - Activation du Boost

Le Boost peut être activé à tout moment, en mode Auto, Éco ou mise en veille, sauf lorsque le thermostat est verrouillé (voir page 6).

Pour activer le Boost, appuyez sur **OK/Boost** : le jour et l'heure disparaissent de l'écran, l'inscription Boost s'affiche et le décompte de la durée du Boost commence : le temps s'écoule, minute par minute.

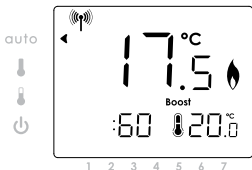

### - Arrêt du Boost

**Arrêt manuel** : Un appui sur l'une des touches, une action sur le bouton rotatif ou sur un curseur du thermostat interrompt le Boost.

**Arrêt automatique** : Lorsque le Boost s'arrête, le thermostat revient automatiquement au mode de fonctionnement d'origine (mode actif avant l'enclenchement du Boost).

## PROGRAMMATION

Il vous est offert la possibilité de programmer votre thermostat pour qu'il alterne les périodes en température Confort et Eco en fonction des plages horaires que vous aurez définies pour chaque jour de la semaine.

### • Régler le jour et l'heure

1- Déplacez le curseur de programmation en face de **1**. Lundi est souligné et clignote.

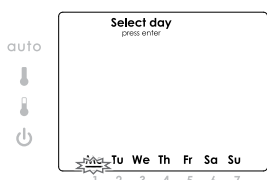

2- Tournez le bouton rotatif pour sélectionner le jour courant.

Appuyez sur **OK** pour valider.

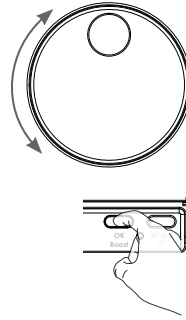

**Mo** = Lundi ; **Tu** = Mardi ; **We** = Mercredi ; **Th** = Jeudi ; **Fr** = Vendredi ; **Sa** = Samedi ; **Su** = Dimanche

3- L'heure clignote. Tournez le bouton rotatif pour ajuster l'heure courante.

Appuyez sur **OK** pour valider.

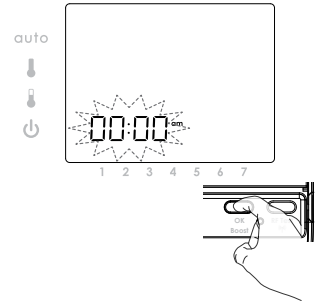

4- Passez à l'étape suivante en avançant le curseur en face de **Prog**.

### • Sélectionner le/les jour(s) à programmer

1- Le tiret sous Lundi clignote.

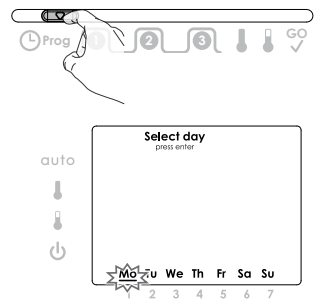

2- **Option 1** : Programmation jour par jour : si vous souhaitez appliquer une programmation différente jour par jour. Tournez le bouton rotatif pour placer le tiret sous le jour souhaité et appuyez sur **OK** pour le sélectionner.

**Option 2** : Programmation par groupe de jours : si vous souhaitez appliquer une programmation identique sur plusieurs jours. Sélectionnez le premier jour en appuyant sur **OK** puis tournez le bouton rotatif, pour sélectionner d'autres jours à programmer.

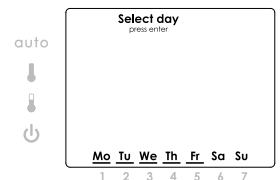
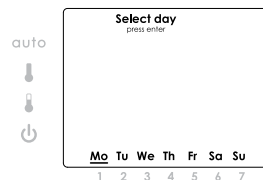

3- Appuyez sur **OK** pour valider le jour à programmer.

Passez à l'étape suivante en avançant le curseur sur le 1er cran **1**.

### • Régler les plages de Confort

Votre thermostat dispose de 1 à 3 plages de Confort par jour. Le reste du temps, le thermostat fonctionnera en mode Éco.

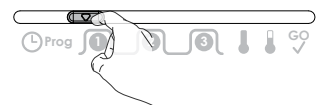

1- **Réglage de l'heure de départ de la 1ère plage Confort** :

L'heure de départ pré-enregistrée est 6h30. Pour la modifier, tournez le bouton rotatif.

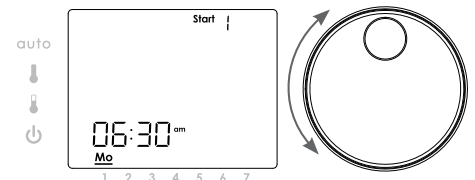

Validez et passez à l'étape suivante en avançant le curseur sur le 2ème cran.

2- **Réglage de l'heure de fin de la 1ère plage Confort** :

L'heure de fin pré-enregistrée est 8h30. Pour la modifier, tournez le bouton rotatif.

Validez et passez à l'étape suivante en avançant le curseur sur le 1er cran.

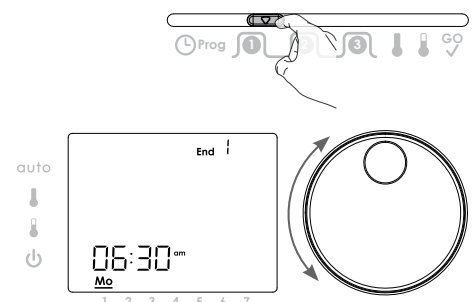

3- Si vous souhaitez ajouter des plages de confort supplémentaires, renouvelez l'opération pour la 2ème plage de Confort et pour la troisième période de Confort .

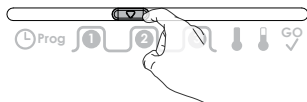

Périodes de Confort	Heures pré-réglées d'usine	
Période de Confort 2	Début à Midi	Fin à 14h00
Période de Confort 3	Début à 17h00	Fin à 22h00

**Remarque :** Si vous ne souhaitez pas de plage Confort et que votre thermostat dispose uniquement de plages Éco programmées, réglez une heure de départ et de fin identique pour la/les plage(s) Confort non souhaitée(s).

Dans le cas d'une programmation jour par jour, sélectionnez le/les autre(s) jour(s) à programmer (voir page 4) puis renouvelez l'opération de réglages des plages de Confort (voir page 4).

### • Réglage de la température Confort

1- Placez le curseur en face de ↓. La température Confort pré-réglée est 20°C. Pour la modifier, tournez le bouton rotatif.

Validez et passez à l'étape suivante en avançant le curseur en face de ↓.

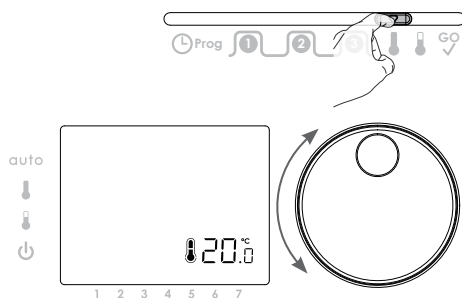

### • Réglage de la température Éco

1- La température Éco pré-réglée est 10°C. Pour la modifier, tournez le bouton rotatif.

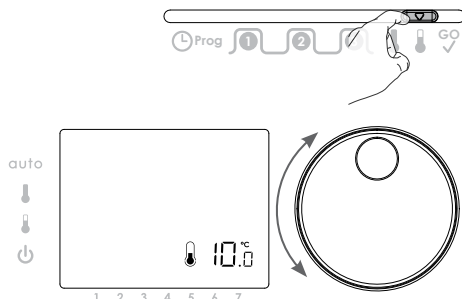

Validez et terminez la programmation en avançant le curseur en face de ↓.

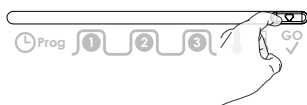

**Remarque :** le thermostat fonctionnera à cette température en dehors de vos plages de Confort.



## RÉGLAGES AVANCÉS UTILISATEUR

### RÉGLAGES USINE

Paramètres	Valeurs usine	
Température Confort	20°C	
Température Éco	10°C	
Période de Confort 1	Début à 6h30	Fin à 8h30
Période de Confort 2	Début à Midi	Fin à 14h00
Période de Confort 3	Début à 17h00	Fin à 22h00

**Remarque :** Pour procéder à un retour aux réglages usine, appuyez sur le bouton de retour aux réglages usine, en utilisant la pointe d'un stylo.

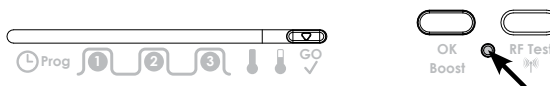

Tous les segments de l'afficheur vont être allumés pendant quelques secondes et les réglages usine seront rétablis.



## RÉGLAGES AVANCÉS INSTALLATEUR

### • Accès

Déplacez le curseur de mode en face de ↓.

Sélectionnez la position du curseur de programmation et appuyez sur **Enter** pendant 5 secondes pour entrer dans les réglages réservés aux installateurs.

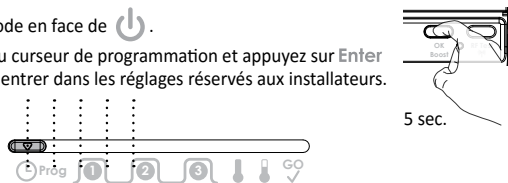

Position du curseur	Accès au mode installateur
1	Régler l'unité de température (°C/°F)
2 <b>Prog</b>	Régler le format de l'heure, 12 ou 24 heures
3	Régler l'étalonnage de la température ambiante
4	Verrouiller/Déverrouiller le thermostat
5	Sélectionnez le type de régulation : PID ou 2 points

### • Régler l'unité de température °C/°F

L'unité de température pré-réglée est en degrés Celsius (°C).

1- Tournez le bouton rotatif pour ajuster la valeur souhaitée. 2- Validez en appuyant sur **OK** ou en déplaçant le curseur de programmation.

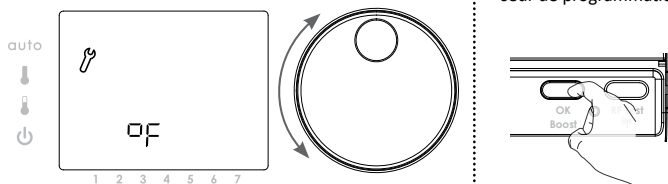

### • Régler le format de l'heure

Le format de l'heure pré-réglé est en 24 heures.

1- Tournez le bouton rotatif pour ajuster le format souhaité. 2- Validez en appuyant sur **OK** ou en déplaçant le curseur de programmation.

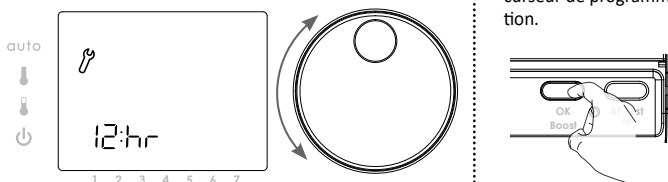



## QUE FAIRE EN CAS DE PROBLÈMES

### • Étalonner la sonde de température ambiante

**Important :** Cette opération est réservée aux installateurs professionnels uniquement, toute modification erronée entraînerait des anomalies de régulation.

Dans quel cas ? si la température obtenue dans la pièce (par un thermomètre fiable) est différente d'au moins 1 ou 2 degrés de la température de consigne que vous demandez sur le thermostat.

L'étalonnage permet d'agir uniquement sur la mesure de la température par la sonde de l'appareil de façon à compenser un écart éventuel de +3°C à -3°C par intervalle de 0.5°C.

**Important :** Avant de procéder à l'étalonnage, il est conseillé d'attendre 4h après une modification de la température de consigne pour être sûr que la température ambiante soit stabilisée.

La valeur d'étalonnage pré-réglée est 0.

1- Tournez le bouton rotatif pour ajuster la valeur souhaitée.

2- Validez en appuyant sur **OK** ou en déplaçant le curseur de programmation.

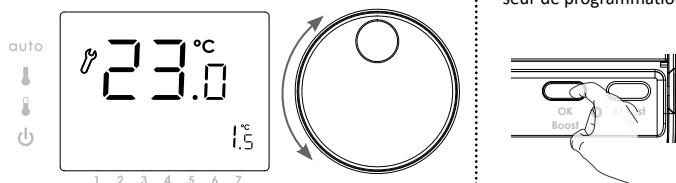

### • Verrouiller/Déverrouiller le thermostat

Lorsque la fonction verrouillage est activée (ON est affiché), les fonctions suivantes seront désactivées :

- Le curseur de programmation est non actif. L'accès aux réglages avancés installateur restent accessibles.
- En modes AUTO et CONFORT : Un appui sur l'une des touches, une action sur le bouton rotatif ou sur le curseur de programmation n'auront aucun effet.
- Le mode BOOST est désactivé.

L'appareil est par défaut, déverrouillé, OFF s'affiche.

1- Tournez le bouton rotatif sur ON et verrouillez.

2- Validez en appuyant sur **OK** ou en déplaçant le curseur de programmation.

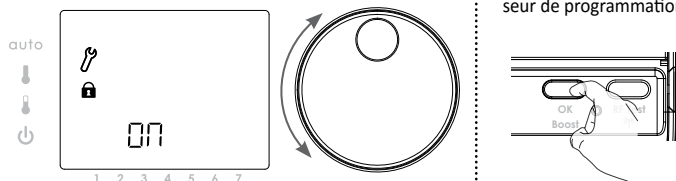

### • Sélectionner le mode de régulation

Deux modes de régulation sont disponibles :

- Régulation ON/OFF (2P).
- Régulation Proportionnelle Intégrale Dérivée (PID).

Le mode de régulation pré-réglé est PID.

1- Tournez le bouton rotatif pour mettre l'algorithme de régulation en 2 points.

2- Validez en appuyant sur **OK** ou en déplaçant le curseur de programmation.

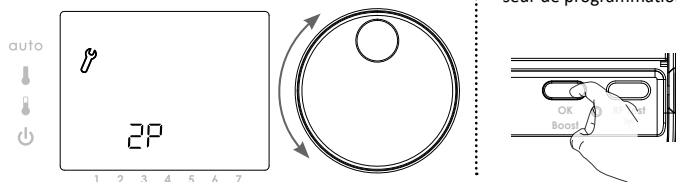

**Remarque concernant les paramètres d'installation avancés :** Si le curseur Mode est déplacé ou s'il n'y a pas d'action sur le thermostat pendant 15 secondes, les modifications seront annulées et l'appareil sortira automatiquement des réglages avancés installateur.

**Aucun symbole ni inscription n'apparaît sur l'afficheur.**

- Vérifiez l'état des piles
- Remplacez les 2 piles, n'utilisez que des piles alcalines 1.5V AA (LR6).

**Ne pas utiliser d'accumulateur rechargeable.**

**La température ambiante mesurée par un thermomètre ne correspond pas à la température de consigne après plusieurs heures :**

- Un décalage est toujours possible, vous pouvez affiner le réglage de l'appareil (voir page 6 - Étalonner la sonde de température ambiante).

**Le chauffage ne se met pas en route ou ne s'arrête pas.**

- Votre thermostat est peut être situé à proximité d'une source de chaleur ou de froid-placez le à un endroit en suivant les recommandations (voir la partie "Installation" page 2 pour ces recommandations).
- Vérifiez la programmation. Vous êtes peut être dans une plage Eco.
- Vérifiez que l'heure indiquée par le thermostat corresponde à l'heure courante.
- Sinon, retirez les piles du produit pendant 5 secondes puis remettez-les en place (voir page 2).
- Vérifiez que la communication fonctionne correctement entre le thermostat et le récepteur.
- Vérifiez que la chaudière contrôlée par le thermostat programmable est bien raccordée au récepteur.

**La température ambiante n'est pas assez chaude, la chaudière ne fournit pas assez de chaleur :**

- Vérifiez la température réglée et augmentez la si besoin (voir paragraphe "Réglage de la température").

**Le thermostat ne régule pas correctement...**

- Vérifiez que l'appareil ne soit pas influencé par un courant d'air (voir chapitre Installation du thermostat page 2).
- Vérifiez que la température de consigne n'ait pas été modifiée (voir chapitre Réglage de la température page 5).

**La transmission radio ne fonctionne pas correctement**

**1-Le récepteur ne reçoit pas le code envoyé par le thermostat**

- Vérifiez et remplacez les piles du thermostat.

**2-Le récepteur ne reconnaît pas le code de l'émetteur**

- Associez une nouvelle fois le thermostat émetteur avec le récepteur, voir le chapitre "Association".

**3-Le récepteur ou le transmetteur est affecté par des interférences :**

- Déplacez la position de l'émetteur pour sortir de la zone perturbée.
- Essayez de déplacer le récepteur ou la source d'émission des ondes perturbantes.

**Vous souhaitez modifier le mode de fonctionnement mais rien ne se passe lorsque vous déplacez le curseur de sélection de mode.**

- Si le symbole cadenas est affiché, alors le thermostat est verrouillé.
- Déverrouillez le thermostat (voir page 6).

**Le thermostat est en mode Auto mais les programmes ne sont pas exécutés par la chaudière :**

- Assurez vous que le thermostat est en bonne position de fonctionnement.
- Remplacez les piles.
- La communication radio entre thermostat et récepteur est perdue.
- Vérifiez l'état des piles.
- Refaire la procédure d'association radio comme indiqué page 3.
- Le thermostat ne fonctionne pas correctement.
- La sonde peut être influencée par une source de chaleur ou de froid.
- Vérifiez que la communication fonctionne correctement entre thermostat et récepteur.

**Vous vous êtes trompés dans le paramétrage de la programmation ou des réglages avancés :**

- Réinitialisez les réglages usine. Ceci effacera les éventuels programmes que vous auriez implémentés.

**Si le problème persiste, contactez votre installateur.**





Lined area for notes with horizontal dotted lines.

