

## Fiche technique | Référence: 2002-3218

Borne à trois étages; Borne de raccordement de tresse de blindage / de passage / passage; 2,5 mm<sup>2</sup>; blindage/N/L; sans support de marquage; Pour rail 35 x 15 et 35 x 7,5; Push-in CAGE CLAMP®; 2,50 mm<sup>2</sup>; gris

[www.wago.com/2002-3218](http://www.wago.com/2002-3218)

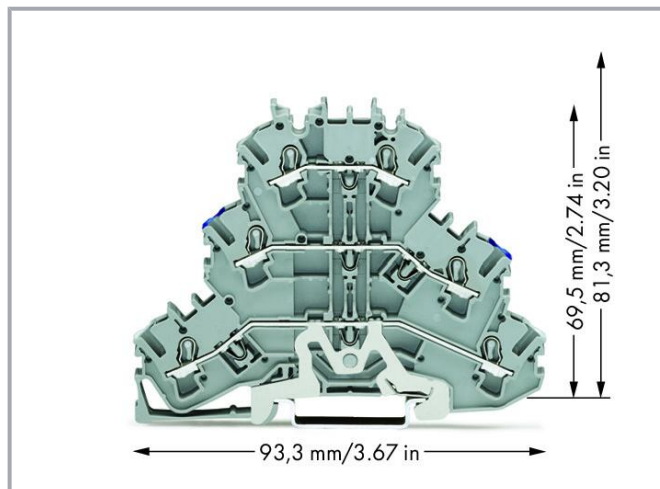
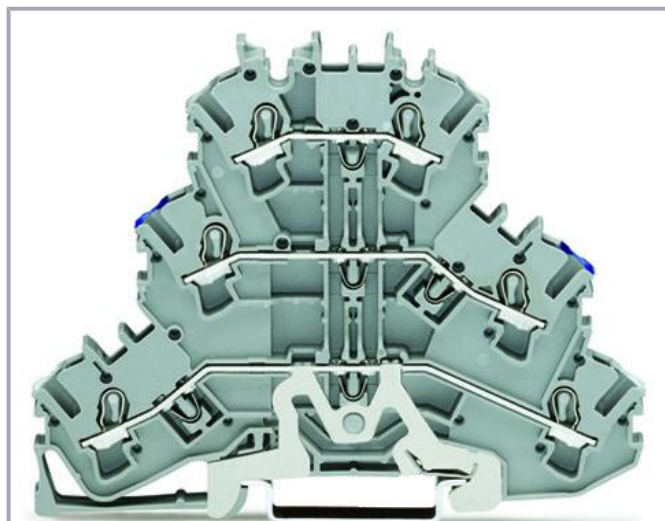

Couleur: —

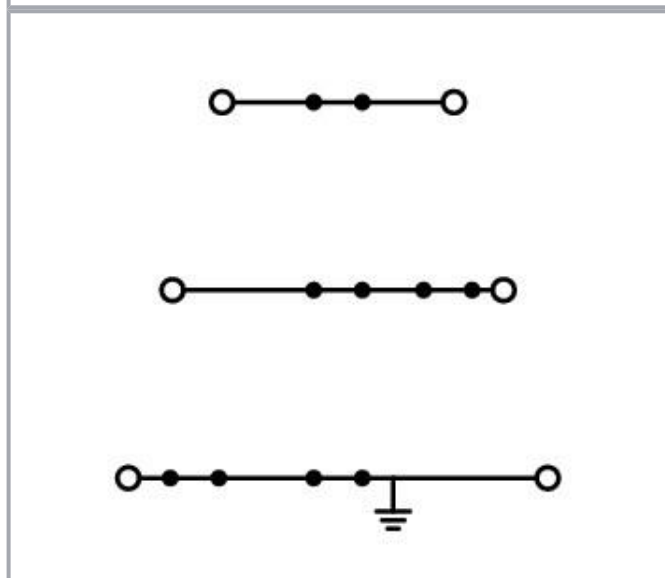

### Données

### Données électriques

Sous réserve de modifications. Veuillez tenir compte de la documentation du produit !

WAGO Contact SAS  
Paris Nord 2 - 83 rue des Chardonnerets  
93290 Tremblay-en-France | BP 55065  
95947 Roissy CDG Cedex  
Tél. : 0033/ 1/ 48172590 | Fax : 01 48 63 25 20 | E-mail : info-fr@wago.com

Avez-vous des questions sur nos produits ?

Nous nous tenons volontiers à votre disposition au +49 (571) 887-44222.



### Données de référence selon CEI/EN

Données de référence selon	IEC/EN 60947-7-1
Tension de référence (III / 3)	500 V
Tension assignée de tenue aux chocs (III / 3)	6 kV
Courant de référence	24 A
Current at conductor cross-section (max.) mm <sup>2</sup>	28 A
Légende Données de référence	(III / 3) ≙ Catégorie de surtension III / degré de pollution 3

### Données de référence selon UL 1059

Données d'approbation selon	UL 1059
Tension de référence UL (Use Group B)	300 V
Courant de référence UL (Use Group B)	20 A
Tension de référence UL (Use Group C)	300 V
Courant de référence UL (Use Group C)	20 A
Tension de référence UL (Use Group D)	600 V
Courant de référence UL (Use Group D)	5 A

### Données de référence selon CSA

Données d'approbation selon	CSA 22.2 No 158
Tension de référence CSA (Use Group B)	600 V
Courant de référence CSA (Use Group B)	20 A
Tension de référence CSA (Use Group C)	600 V
Courant de référence CSA (Use Group C)	20 A

### Power loss

Power loss, per pole (potential)	2,298 W
Rated current $I_N$ for specified power loss	24 A
Resistance value for specified, current-dependent power loss	0,001 $\Omega$

### Données de raccordement

Nombre total des points de connexion	6
Nombre total des potentiels	3
nombre des niveaux	3
Nombre logements de pontage	6

Sous réserve de modifications. Veuillez tenir compte de la documentation du produit !

WAGO Contact SAS  
Paris Nord 2 - 83 rue des Chardonnerets  
93290 Tremblay-en-France | BP 55065  
95947 Roissy CDG Cedex  
Tél. : 0033/ 1/ 48172590 | Fax : 01 48 63 25 20 | E-mail : [info-fr@wago.com](mailto:info-fr@wago.com)

Avez-vous des questions sur nos produits ?  
Nous nous tenons volontiers à votre disposition au +49 (571) 887-44222.



## Connection 1

Technique de connexion	Push-in CAGE CLAMP®
Nombre de points de connexion	3
Type d'actionnement	Outils de manipulation
Matière plastique conducteur raccordable	Cuivre
Section nominale	2,5 mm <sup>2</sup>
Conducteur rigide	0,25 ... 4 mm <sup>2</sup> / 22 ... 12 AWG
Conducteur rigide ; enfichage direct	0,75 ... 4 mm <sup>2</sup> / 18 ... 12 AWG
Conducteur souple	0,25 ... 4 mm <sup>2</sup> / 22 ... 12 AWG
Conducteurs souples ; avec embout d'extrémité isolé	0,25 ... 2,5 mm <sup>2</sup> / 22 ... 14 AWG
Conducteur souple ; avec embout d'extrémité, directement enfichable	1 ... 2,5 mm <sup>2</sup> / 18 ... 14 AWG
Remarque (Section de conducteur)	En fonction de la nature du conducteur, un conducteur de section inférieure peut également être enfichable directement.
Longueur de dénudage	10 ... 12 mm / 0.39 ... 0.47 inch
Sens du câblage	Câblage frontal

## Connection 2

Nombre de points de connexion 2	3
---------------------------------	---

## Données géométriques

Largeur	5,2 mm / 0.205 inch
Hauteur	93,3 mm / 3.673 inch
Prof. à partir du niveau supérieur du rail	69,5 mm / 2.736 inch

## Données mécaniques

Potential marking	Shield/N/L
Type de montage	Rail 35
Niveau de repérage	Marquage central/latéral

## Données du matériau

Note (material data)	Information on material specifications can be found here
Couleur	gris
Groupe du matériau isolant	I
Matière isolante	Polyamide 66 (PA 66)

Sous réserve de modifications. Veuillez tenir compte de la documentation du produit !

Classe d'inflammabilité selon UL94	V0
Charge calorifique	0,306 MJ
Poids	19,7 g

### Conditions d'environnement



Température d'utilisation	-35 ... +85 °C
Température d'utilisation continue	-60 ... +105 °C

### Données commerciales

Groupe de produits	22 (TOPJOB S)
eCl@ss 10.0	27-14-11-41
eCl@ss 9.0	27-14-11-41
ETIM 8.0	EC000901
ETIM 7.0	EC000901
Unité d'emb. (SUE)	50 pce(s)
Type d'emballage	Carton
Pays d'origine	DE
GTIN	4044918691253
Numéro du tarif douanier	85369010000

### Approbations / certificats

#### Homologations générales

Logo	Approbation	Norme	Nom du certificat
	CCA DEKRA Certification B.V.	EN 60947	71- 120369
	CCA DEKRA Certification B.V.	EN 60947	NTR NL 7892
	CSA DEKRA Certification B.V.	C22.2 No. 158	1536069
	UL Underwriters Laboratories Inc.	UL 1059	E45172

Sous réserve de modifications. Veuillez tenir compte de la documentation du produit !

WAGO Contact SAS  
Paris Nord 2 - 83 rue des Chardonnerets  
93290 Tremblay-en-France | BP 55065  
95947 Roissy CDG Cedex  
Tél. : 0033/ 1/ 48172590 | Fax : 01 48 63 25 20 | E-mail : [info-fr@wago.com](mailto:info-fr@wago.com)



Avez-vous des questions sur nos produits ?  
Nous nous tenons volontiers à votre disposition au +49 (571) 887-44222.



## Déclarations de conformité et de fabricant

Logo	Approbation	Norme	Nom du certificat
	<b>Railway</b> WAGO GmbH & Co. KG	-	Railway Ready

## Homologations pour le secteur marine

Logo	Approbation	Norme	Nom du certificat
	<b>ABS</b> American Bureau of Shipping	EN 60947	20-HG1941090-PDA
	<b>BV</b> Bureau Veritas S.A.	EN 60947	38586/B0 BV
	<b>DNV GL</b> Det Norske Veritas, Germanischer Lloyd	-	TAE00001V2

## Accessoires nécessaires

## Plaque d'extrémité

Plaque d'extrémité



Réf.: 2002-3292

Plaque d'extrémité et intermédiaire; épaisseur 0,8 mm; orange

[www.wago.com/2002-3292](http://www.wago.com/2002-3292)

Réf.: 2002-3291

Plaque d'extrémité et intermédiaire; épaisseur 0,8 mm; gris

[www.wago.com/2002-3291](http://www.wago.com/2002-3291)

## Accessoires optionnels

## Obturbateur de protection avec signalisation de danger

Sous réserve de modifications. Veuillez tenir compte de la documentation du produit !

WAGO Contact SAS

Paris Nord 2 - 83 rue des Chardonnerets

93290 Tremblay-en-France | BP 55065

95947 Roissy CDG Cedex

Tél.: 0033/ 1/ 48172590 | Fax : 01 48 63 25 20 | E-mail : [info-fr@wago.com](mailto:info-fr@wago.com)

Avez-vous des questions sur nos produits ?

Nous nous tenons volontiers à votre disposition au +49 (571) 887-44222.

## Couvercle

**Réf.: 2002-115**

Obturbateur de protection avec signalisation de danger; pour 5 bornes; avec signalisation de danger; jaune

[www.wago.com/2002-115](http://www.wago.com/2002-115)

## Réducteur isolant de sécurité

## Réducteur isolant de sécurité

**Réf.: 2002-171**Réducteur isolant de sécurité; 0,25 - 0,5 mm<sup>2</sup>; 5 pièces/bande; gris clair[www.wago.com/2002-171](http://www.wago.com/2002-171)**Réf.: 2002-172**Réducteur isolant de sécurité; 0,75 - 1 mm<sup>2</sup>; 5 pièces/bande; gris foncé[www.wago.com/2002-172](http://www.wago.com/2002-172)

## Outil

## Outils de manipulation

**Réf.: 210-658**

Outil de manipulation; Lame 3,5 x 0,5 mm; avec tige partiellement isolée; Coudé; court; multicolore

[www.wago.com/210-658](http://www.wago.com/210-658)**Réf.: 210-720**

Outil de manipulation; Lame 3,5 x 0,5 mm; avec tige partiellement isolée; multicolore

[www.wago.com/210-720](http://www.wago.com/210-720)

## Matériel de repérage

## Porte-étiquettes de groupe

**Réf.: 2009-193**

Porte-étiquettes de groupe; gris

[www.wago.com/2009-193](http://www.wago.com/2009-193)**Réf.: 2009-192**

Porte-étiquettes de groupe; gris

[www.wago.com/2009-192](http://www.wago.com/2009-192)**Réf.: 2009-191**

Porte-étiquettes de groupe; gris

[www.wago.com/2009-191](http://www.wago.com/2009-191)

## Bandes de repérage

**Réf.: 2009-110**

Bandes de marquage; pour Smart Printer; sur rouleau; non extensible; vierge; encliquetable; blanc

[www.wago.com/2009-110](http://www.wago.com/2009-110)

## Adaptateur de repérage

**Réf.: 2009-198**

Adaptateur; gris

[www.wago.com/2009-198](http://www.wago.com/2009-198)**Réf.: 2002-131**

Adaptateur; gris

[www.wago.com/2002-131](http://www.wago.com/2002-131)

Sous réserve de modifications. Veuillez tenir compte de la documentation du produit !

WAGO Contact SAS

Paris Nord 2 - 83 rue des Chardonnerets













93290 Tremblay-en-France | BP 55065

95947 Roissy CDG Cedex

Tél. : 0033/ 1/ 48172590 | Fax : 01 48 63 25 20 | E-mail : [info-fr@wago.com](mailto:info-fr@wago.com)

Avez-vous des questions sur nos produits ?













Nous nous tenons volontiers à votre disposition au +49 (571) 887-44222.

	<b>Réf.: 2002-161</b> Adaptateur; gris	<a href="http://www.wago.com/2002-161">www.wago.com/2002-161</a>
<b>Étiquette de marquage</b>		
	<b>Réf.: 2009-115/000-002</b> WMB-Inline; pour Smart Printer; 1500 pièces sur rouleau; extensible 5 - 5,2 MM; vierge; encliquetable; jaune	<a href="http://www.wago.com/2009-115/000-002">www.wago.com/2009-115/000-002</a>
	<b>Réf.: 2009-115/000-007</b> WMB-Inline; pour Smart Printer; 1500 pièces sur rouleau; extensible 5 - 5,2 MM; vierge; encliquetable; gris	<a href="http://www.wago.com/2009-115/000-007">www.wago.com/2009-115/000-007</a>
	<b>Réf.: 2009-115/000-017</b> WMB-Inline; pour Smart Printer; 1500 pièces sur rouleau; extensible 5 - 5,2 MM; vierge; encliquetable; vert clair	<a href="http://www.wago.com/2009-115/000-017">www.wago.com/2009-115/000-017</a>
	<b>Réf.: 2009-115/000-023</b> WMB-Inline; pour Smart Printer; 1500 pièces sur rouleau; extensible 5 - 5,2 MM; vierge; encliquetable; vert	<a href="http://www.wago.com/2009-115/000-023">www.wago.com/2009-115/000-023</a>
	<b>Réf.: 2009-115/000-024</b> WMB-Inline; pour Smart Printer; 1500 pièces sur rouleau; extensible 5 - 5,2 MM; vierge; encliquetable; violet	<a href="http://www.wago.com/2009-115/000-024">www.wago.com/2009-115/000-024</a>
	<b>Réf.: 2009-145/000-006</b> Mini-WSB Inline; pour Smart Printer; 1700 pièces sur rouleau; extensible 5 - 5,2 MM; vierge; encliquetable; bleu	<a href="http://www.wago.com/2009-145/000-006">www.wago.com/2009-145/000-006</a>
	<b>Réf.: 2009-145</b> Mini-WSB Inline; pour Smart Printer; 1700 pièces sur rouleau; extensible 5 - 5,2 MM; vierge; encliquetable; blanc	<a href="http://www.wago.com/2009-145">www.wago.com/2009-145</a>
	<b>Réf.: 2009-145/000-002</b> Mini-WSB Inline; pour Smart Printer; 1700 pièces sur rouleau; extensible 5 - 5,2 MM; vierge; encliquetable; jaune	<a href="http://www.wago.com/2009-145/000-002">www.wago.com/2009-145/000-002</a>
	<b>Réf.: 2009-145/000-007</b> Mini-WSB Inline; pour Smart Printer; 1700 pièces sur rouleau; extensible 5 - 5,2 MM; vierge; encliquetable; gris	<a href="http://www.wago.com/2009-145/000-007">www.wago.com/2009-145/000-007</a>
	<b>Réf.: 2009-145/000-005</b> Mini-WSB Inline; pour Smart Printer; 1700 pièces sur rouleau; extensible 5 - 5,2 MM; vierge; encliquetable; rouge	<a href="http://www.wago.com/2009-145/000-005">www.wago.com/2009-145/000-005</a>
	<b>Réf.: 2009-145/000-012</b> Mini-WSB Inline; pour Smart Printer; 1700 pièces sur rouleau; extensible 5 - 5,2 MM; vierge; encliquetable; orange	<a href="http://www.wago.com/2009-145/000-012">www.wago.com/2009-145/000-012</a>
	<b>Réf.: 2009-145/000-023</b> Mini-WSB Inline; pour Smart Printer; 1700 pièces sur rouleau; extensible 5 - 5,2 MM; vierge; encliquetable; vert	<a href="http://www.wago.com/2009-145/000-023">www.wago.com/2009-145/000-023</a>

Sous réserve de modifications. Veuillez tenir compte de la documentation du produit !

WAGO Contact SAS  
Paris Nord 2 - 83 rue des Chardonnerets  
93290 Tremblay-en-France | BP 55065  
95947 Roissy CDG Cedex  
Tél. : 0033/ 1/ 48172590 | Fax : 01 48 63 25 20 | E-mail : [info-fr@wago.com](mailto:info-fr@wago.com)

Avez-vous des questions sur nos produits ?  
Nous nous tenons volontiers à votre disposition au +49 (571) 887-44222.

	<p><b>Réf.: 2009-145/000-024</b>                  Mini-WSB Inline; pour Smart Printer; 1700 pièces sur rouleau; extensible 5 - 5,2 MM; vierge; encliquetable; violet</p>	<p><a href="http://www.wago.com/2009-145/000-024">www.wago.com/2009-145/000-024</a></p>
	<p><b>Réf.: 2009-115</b>                  WMB-Inline; pour Smart Printer; 1500 pièces sur rouleau; extensible 5 - 5,2 MM; vierge; encliquetable; blanc</p>	<p><a href="http://www.wago.com/2009-115">www.wago.com/2009-115</a></p>
	<p><b>Réf.: 248-501/000-006</b>                  Carte de repérage mini WSB; en carte; non extensible; vierge; encliquetable; bleu</p>	<p><a href="http://www.wago.com/248-501/000-006">www.wago.com/248-501/000-006</a></p>
	<p><b>Réf.: 248-501/000-007</b>                  Carte de repérage mini WSB; en carte; non extensible; vierge; encliquetable; gris</p>	<p><a href="http://www.wago.com/248-501/000-007">www.wago.com/248-501/000-007</a></p>
	<p><b>Réf.: 248-501/000-002</b>                  Carte de repérage mini WSB; en carte; non extensible; vierge; encliquetable; jaune</p>	<p><a href="http://www.wago.com/248-501/000-002">www.wago.com/248-501/000-002</a></p>
	<p><b>Réf.: 248-501/000-012</b>                  Carte de repérage mini WSB; en carte; non extensible; vierge; encliquetable; orange</p>	<p><a href="http://www.wago.com/248-501/000-012">www.wago.com/248-501/000-012</a></p>
	<p><b>Réf.: 248-501</b>                  Carte de repérage mini WSB; en carte; non extensible; vierge; encliquetable; blanc</p>	<p><a href="http://www.wago.com/248-501">www.wago.com/248-501</a></p>
	<p><b>Réf.: 248-501/000-017</b>                  Carte de repérage mini WSB; en carte; non extensible; vierge; encliquetable; vert clair</p>	<p><a href="http://www.wago.com/248-501/000-017">www.wago.com/248-501/000-017</a></p>
	<p><b>Réf.: 248-501/000-005</b>                  Carte de repérage mini WSB; en carte; non extensible; vierge; encliquetable; rouge</p>	<p><a href="http://www.wago.com/248-501/000-005">www.wago.com/248-501/000-005</a></p>
	<p><b>Réf.: 248-501/000-024</b>                  Carte de repérage mini WSB; en carte; non extensible; vierge; encliquetable; violet</p>	<p><a href="http://www.wago.com/248-501/000-024">www.wago.com/248-501/000-024</a></p>
	<p><b>Réf.: 248-501/000-023</b>                  Carte de repérage mini WSB; en carte; non extensible; vierge; encliquetable; vert</p>	<p><a href="http://www.wago.com/248-501/000-023">www.wago.com/248-501/000-023</a></p>
	<p><b>Réf.: 793-5501/000-007</b>                  Carte de repérage WMB; en carte; largeur des bornes 5 - 17,5 mm; extensible 5 - 5,2 MM; vierge; encliquetable; gris</p>	<p><a href="http://www.wago.com/793-5501/000-007">www.wago.com/793-5501/000-007</a></p>

Sous réserve de modifications. Veuillez tenir compte de la documentation du produit !

WAGO Contact SAS  
 Paris Nord 2 - 83 rue des Chardonnerets  
 93290 Tremblay-en-France | BP 55065  
 95947 Roissy CDG Cedex  
 Tél. : 0033/ 1/ 48172590 | Fax : 01 48 63 25 20 | E-mail : [info-fr@wago.com](mailto:info-fr@wago.com)

Avez-vous des questions sur nos produits ?  
 Nous nous tenons volontiers à votre disposition au +49 (571) 887-44222.





Réf.: 793-5501/000-012

Carte de repérage WMB; en carte; largeur des bornes 5 - 17,5 mm; extensible 5 - 5,2 MM; vierge; encliquetable; orange

[www.wago.com/793-5501/000-012](http://www.wago.com/793-5501/000-012)



Réf.: 793-5501/000-014

Carte de repérage WMB; en carte; largeur des bornes 5 - 17,5 mm; extensible 5 - 5,2 MM; vierge; encliquetable; marron

[www.wago.com/793-5501/000-014](http://www.wago.com/793-5501/000-014)



Réf.: 793-5501/000-017

Carte de repérage WMB; en carte; largeur des bornes 5 - 17,5 mm; extensible 5 - 5,2 MM; vierge; encliquetable; vert clair

[www.wago.com/793-5501/000-017](http://www.wago.com/793-5501/000-017)



Réf.: 793-5501/000-023

Carte de repérage WMB; en carte; largeur des bornes 5 - 17,5 mm; extensible 5 - 5,2 MM; vierge; encliquetable; vert

[www.wago.com/793-5501/000-023](http://www.wago.com/793-5501/000-023)



Réf.: 793-5501/000-024

Carte de repérage WMB; en carte; largeur des bornes 5 - 17,5 mm; extensible 5 - 5,2 MM; vierge; encliquetable; violet

[www.wago.com/793-5501/000-024](http://www.wago.com/793-5501/000-024)



Réf.: 793-5501/000-005

Carte de repérage WMB; en carte; largeur des bornes 5 - 17,5 mm; extensible 5 - 5,2 MM; vierge; encliquetable; rouge

[www.wago.com/793-5501/000-005](http://www.wago.com/793-5501/000-005)

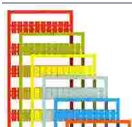

Réf.: 793-5501/000-002

Carte de repérage WMB; en carte; largeur des bornes 5 - 17,5 mm; extensible 5 - 5,2 MM; vierge; encliquetable; jaune

[www.wago.com/793-5501/000-002](http://www.wago.com/793-5501/000-002)

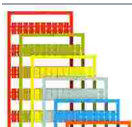

Réf.: 793-5501/000-006

Carte de repérage WMB; en carte; largeur des bornes 5 - 17,5 mm; extensible 5 - 5,2 MM; vierge; encliquetable; bleu

[www.wago.com/793-5501/000-006](http://www.wago.com/793-5501/000-006)



Réf.: 793-5501

Carte de repérage WMB; en carte; largeur des bornes 5 - 17,5 mm; extensible 5 - 5,2 MM; vierge; encliquetable; blanc

[www.wago.com/793-5501](http://www.wago.com/793-5501)



Réf.: 2009-115/000-012

WMB-Inline; pour Smart Printer; 1500 pièces sur rouleau; extensible 5 - 5,2 MM; vierge; encliquetable; orange

[www.wago.com/2009-115/000-012](http://www.wago.com/2009-115/000-012)



Réf.: 2009-115/000-006

WMB-Inline; pour Smart Printer; 1500 pièces sur rouleau; extensible 5 - 5,2 MM; vierge; encliquetable; bleu

[www.wago.com/2009-115/000-006](http://www.wago.com/2009-115/000-006)

Réf.: 2009-115/000-005

Sous réserve de modifications. Veuillez tenir compte de la documentation du produit !



WMB-Inline; pour Smart Printer; 1500 pièces sur rouleau; extensible 5 - 5,2 MM; vierge; encliquetable; rouge

[www.wago.com/2009-115/000-005](http://www.wago.com/2009-115/000-005)

## Montage

Cover carrier



Réf.: 709-169  
porteur du profil de recouvrement; typ. 3; gris

[www.wago.com/709-169](http://www.wago.com/709-169)

Cover



Réf.: 709-156  
Profil de recouvrement; typ. 3; approprié au support pour capot type 3; longueur 1 m; transparent

[www.wago.com/709-156](http://www.wago.com/709-156)

## avec embouts d'extrémité

avec embouts d'extrémité



Réf.: 216-241  
Embout d'extrémité; embout pour 0,5 mm<sup>2</sup> / AWG 20; avec isolation plastique; étamés par électrolyse; Cuivre électrolytique; serti de manière étanche aux gaz; selon DIN 46228, partie 4/09.90; blanc

[www.wago.com/216-241](http://www.wago.com/216-241)



Réf.: 216-242  
Embout d'extrémité; embout pour 0,75 mm<sup>2</sup> / AWG 18; avec isolation plastique; étamés par électrolyse; Cuivre électrolytique; serti de manière étanche aux gaz; selon DIN 46228, partie 4/09.90; gris

[www.wago.com/216-242](http://www.wago.com/216-242)



Réf.: 216-243  
Embout d'extrémité; embout pour 1 mm<sup>2</sup> / AWG 18; avec isolation plastique; étamés par électrolyse; Cuivre électrolytique; serti de manière étanche aux gaz; selon DIN 46228, partie 4/09.90; rouge

[www.wago.com/216-243](http://www.wago.com/216-243)



Réf.: 216-244  
Embout d'extrémité; embout pour 1,5 mm<sup>2</sup> / AWG 16; avec isolation plastique; étamés par électrolyse; Cuivre électrolytique; serti de manière étanche aux gaz; selon DIN 46228, partie 4/09.90; noir

[www.wago.com/216-244](http://www.wago.com/216-244)



Réf.: 216-263  
Embout d'extrémité; embout pour 1 mm<sup>2</sup> / AWG 18; avec isolation plastique; étamés par électrolyse; Cuivre électrolytique; serti de manière étanche aux gaz; selon DIN 46228, partie 4/09.90; rouge

[www.wago.com/216-263](http://www.wago.com/216-263)



Réf.: 216-246  
Embout d'extrémité; embout pour 2,5 mm<sup>2</sup> / AWG 14; avec isolation plastique; étamés par électrolyse; Cuivre électrolytique; serti de manière étanche aux gaz; selon DIN 46228, partie 4/09.90; bleu

[www.wago.com/216-246](http://www.wago.com/216-246)



Réf.: 216-266  
Embout d'extrémité; embout pour 2,5 mm<sup>2</sup> / AWG 14; avec isolation plastique; étamés par électrolyse; Cuivre électrolytique; serti de manière étanche aux gaz; selon DIN 46228, partie 4/09.90; bleu

[www.wago.com/216-266](http://www.wago.com/216-266)



Réf.: 216-264  
Embout d'extrémité; embout pour 1,5 mm<sup>2</sup> / AWG 16; avec isolation plastique; étamés par électrolyse; Cuivre électrolytique; serti de manière étanche aux gaz; selon DIN 46228, partie 4/09.90; noir

[www.wago.com/216-264](http://www.wago.com/216-264)



Réf.: 216-262  
Embout d'extrémité; embout pour 0,75 mm<sup>2</sup> / AWG 18; avec isolation plastique; étamés par électrolyse; Cuivre électrolytique; serti de manière étanche aux gaz; selon DIN 46228, partie 4/09.90; gris

[www.wago.com/216-262](http://www.wago.com/216-262)

## Tester et mesurer

Accessoires de test



Réf.: 2009-174  
Adaptateur de test; pour fiche de test Ø 4 mm; pour tester les bornes sur rail TOPJOB®S; gris

[www.wago.com/2009-174](http://www.wago.com/2009-174)

Sous réserve de modifications. Veuillez tenir compte de la documentation du produit !

**Réf.: 2009-182**Prise de test; pour max. 2,5 mm<sup>2</sup>; pour le raccordement sans outil des conducteurs de contrôle individuels de 0,08; gris[www.wago.com/2009-182](http://www.wago.com/2009-182)**Réf.: 2002-611**Module de fiche de contrôle type L pour TOPJOB® S; modulaires; 1 pôle; 2,50 mm<sup>2</sup>; gris[www.wago.com/2002-611](http://www.wago.com/2002-611)**Réf.: 2002-649**

Module vide TOPJOB® S; modulaires; pour sauter p.ex. des bornes pontées; gris

[www.wago.com/2002-649](http://www.wago.com/2002-649)

### Conducteurs de pontage enfichables

Contact de pontage

**Réf.: 2009-412**

Conducteurs de pontage enfichables; isolé; Longueur 60 mm; noir

[www.wago.com/2009-412](http://www.wago.com/2009-412)**Réf.: 2009-414**Conducteurs de pontage enfichables; 1,5 mm<sup>2</sup>; isolé; longueur 110 mm; noir[www.wago.com/2009-414](http://www.wago.com/2009-414)**Réf.: 2009-416**Conducteurs de pontage enfichables; 1,5 mm<sup>2</sup>; isolé; longueur 250 mm; noir[www.wago.com/2009-416](http://www.wago.com/2009-416)**Réf.: 2009-414/000-005**Conducteurs de pontage enfichables; 1,5 mm<sup>2</sup>; isolé; longueur 110 mm; noir[www.wago.com/2009-414/000-005](http://www.wago.com/2009-414/000-005)**Réf.: 2009-414/000-006**

Conducteurs de pontage enfichables; isolé; longueur 110 mm; noir

[www.wago.com/2009-414/000-006](http://www.wago.com/2009-414/000-006)

### Contact de pontage

Contact de pontage

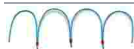
**Réf.: 210-123**

Chaîne de pontage; isolé; bleu

[www.wago.com/210-123](http://www.wago.com/210-123)**Réf.: 2002-402**

Contact de pontage; 2 raccords; isolé; gris clair

[www.wago.com/2002-402](http://www.wago.com/2002-402)**Réf.: 2002-402/000-005**

Contact de pontage; 2 raccords; isolé; rouge

[www.wago.com/2002-402/000-005](http://www.wago.com/2002-402/000-005)**Réf.: 2002-400**

Pontage sans fin; 2 raccords; isolé; gris clair

[www.wago.com/2002-400](http://www.wago.com/2002-400)**Réf.: 2002-403**

Contact de pontage; 3 raccords; isolé; gris clair

[www.wago.com/2002-403](http://www.wago.com/2002-403)**Réf.: 2002-404/000-005**

Contact de pontage; 4 raccords; isolé; rouge

[www.wago.com/2002-404/000-005](http://www.wago.com/2002-404/000-005)

Sous réserve de modifications. Veuillez tenir compte de la documentation du produit !

WAGO Contact SAS

Paris Nord 2 - 83 rue des Chardonnerets

93290 Tremblay-en-France | BP 55065

95947 Roissy CDG Cedex

Tél. : 0033/ 1/ 48172590 | Fax : 01 48 63 25 20 | E-mail : [info-fr@wago.com](mailto:info-fr@wago.com)

Avez-vous des questions sur nos produits ?

Nous nous tenons volontiers à votre disposition au +49 (571) 887-44222.

Réf.: 2002-403/000-006

Contact de pontage; 3 raccords; isolé; bleu

[www.wago.com/2002-403/000-006](http://www.wago.com/2002-403/000-006)



Réf.: 2002-404/000-006

Contact de pontage; 4 raccords; isolé; bleu

[www.wago.com/2002-404/000-006](http://www.wago.com/2002-404/000-006)



Réf.: 2002-403/000-005

Contact de pontage; 3 raccords; isolé; rouge

[www.wago.com/2002-403/000-005](http://www.wago.com/2002-403/000-005)



Réf.: 2002-405/000-005

Contact de pontage; 5 raccords; isolé; rouge

[www.wago.com/2002-405/000-005](http://www.wago.com/2002-405/000-005)



Réf.: 2002-402/000-006

Contact de pontage; 2 raccords; isolé; bleu

[www.wago.com/2002-402/000-006](http://www.wago.com/2002-402/000-006)



Réf.: 2002-405/000-006

Contact de pontage; 5 raccords; isolé; bleu

[www.wago.com/2002-405/000-006](http://www.wago.com/2002-405/000-006)



Réf.: 2002-404

Contact de pontage; 4 raccords; isolé; gris clair

[www.wago.com/2002-404](http://www.wago.com/2002-404)



Réf.: 2002-406/000-006

Contact de pontage; 6 raccords; isolé; bleu

[www.wago.com/2002-406/000-006](http://www.wago.com/2002-406/000-006)



Réf.: 2002-406/000-005

Contact de pontage; 6 raccords; isolé; rouge

[www.wago.com/2002-406/000-005](http://www.wago.com/2002-406/000-005)



Réf.: 2002-406/020-000

Contact de pontage sous forme de triangle; isolé; gris clair

[www.wago.com/2002-406/020-000](http://www.wago.com/2002-406/020-000)



Réf.: 2002-405

Contact de pontage; 5 raccords; isolé; gris clair

[www.wago.com/2002-405](http://www.wago.com/2002-405)



Réf.: 2002-407/000-005

Contact de pontage; 7 raccords; isolé; rouge

[www.wago.com/2002-407/000-005](http://www.wago.com/2002-407/000-005)

Sous réserve de modifications. Veuillez tenir compte de la documentation du produit !



Réf.: 2002-408  
Contact de pontage; 8 raccords; isolé; gris clair

[www.wago.com/2002-408](http://www.wago.com/2002-408)



Réf.: 2002-408/000-006  
Contact de pontage; 8 raccords; isolé; bleu

[www.wago.com/2002-408/000-006](http://www.wago.com/2002-408/000-006)



Réf.: 2002-405/011-000  
Contact de pontage en étoile; 3 raccords; isolé; gris clair

[www.wago.com/2002-405/011-000](http://www.wago.com/2002-405/011-000)



Réf.: 2002-407/000-006  
Contact de pontage; 7 raccords; isolé; bleu

[www.wago.com/2002-407/000-006](http://www.wago.com/2002-407/000-006)



Réf.: 2002-408/000-005  
Contact de pontage; 8 raccords; isolé; rouge

[www.wago.com/2002-408/000-005](http://www.wago.com/2002-408/000-005)



Réf.: 2002-407  
Contact de pontage; 7 raccords; isolé; gris clair

[www.wago.com/2002-407](http://www.wago.com/2002-407)



Réf.: 2002-406  
Contact de pontage; 6 raccords; isolé; gris clair

[www.wago.com/2002-406](http://www.wago.com/2002-406)



Réf.: 2002-410/000-005  
Contact de pontage; 10 raccords; isolé; rouge

[www.wago.com/2002-410/000-005](http://www.wago.com/2002-410/000-005)



Réf.: 2002-410/000-006  
Contact de pontage; 10 raccords; isolé; bleu

[www.wago.com/2002-410/000-006](http://www.wago.com/2002-410/000-006)



Réf.: 2002-410  
Contact de pontage; 10 raccords; isolé; gris clair

[www.wago.com/2002-410](http://www.wago.com/2002-410)



Réf.: 2002-409/000-006  
Contact de pontage; 9 raccords; isolé; bleu

[www.wago.com/2002-409/000-006](http://www.wago.com/2002-409/000-006)



Réf.: 2002-409/000-005  
Contact de pontage; 9 raccords; isolé; rouge

[www.wago.com/2002-409/000-005](http://www.wago.com/2002-409/000-005)

Sous réserve de modifications. Veuillez tenir compte de la documentation du produit !



**Réf.: 2002-409**  
Contact de pontage; 9 raccords; isolé; gris clair

[www.wago.com/2002-409](http://www.wago.com/2002-409)



**Réf.: 2002-423/000-006**  
Pontage sans fin; de 1 à 3; isolé; bleu

[www.wago.com/2002-423/000-006](http://www.wago.com/2002-423/000-006)



**Réf.: 2002-423**  
Pontage sans fin; de 1 à 3; isolé; gris clair

[www.wago.com/2002-423](http://www.wago.com/2002-423)



**Réf.: 2002-433**  
Contact de pontage; de 1 à 3; isolé; gris clair

[www.wago.com/2002-433](http://www.wago.com/2002-433)



**Réf.: 2002-434**  
Contact de pontage; de 1 à 4; isolé; gris clair

[www.wago.com/2002-434](http://www.wago.com/2002-434)



**Réf.: 2002-423/000-005**  
Pontage sans fin; de 1 à 3; isolé; rouge

[www.wago.com/2002-423/000-005](http://www.wago.com/2002-423/000-005)



**Réf.: 2002-435**  
Contact de pontage; de 1 à 5; isolé; gris clair

[www.wago.com/2002-435](http://www.wago.com/2002-435)



**Réf.: 2002-436**  
Contact de pontage; de 1 à 6; isolé; gris clair

[www.wago.com/2002-436](http://www.wago.com/2002-436)



**Réf.: 2002-437**  
Contact de pontage; de 1 à 7; isolé; gris clair

[www.wago.com/2002-437](http://www.wago.com/2002-437)



**Réf.: 2002-438**  
Contact de pontage; de 1 à 8; isolé; gris clair

[www.wago.com/2002-438](http://www.wago.com/2002-438)



**Réf.: 2002-439**  
Contact de pontage; de 1 à 9; isolé; gris clair

[www.wago.com/2002-439](http://www.wago.com/2002-439)



**Réf.: 2002-440**  
Contact de pontage; de 1 à 10; isolé; gris clair

[www.wago.com/2002-440](http://www.wago.com/2002-440)



**Réf.: 2002-472**  
Ponts intercalables; 2 raccords; isolé; gris clair

[www.wago.com/2002-472](http://www.wago.com/2002-472)



**Réf.: 2002-473**  
Ponts intercalables; 3 raccords; isolé; gris clair

[www.wago.com/2002-473](http://www.wago.com/2002-473)



**Réf.: 2002-475/011-000**  
Ponts intercalables; 3 raccords; isolé; gris clair

[www.wago.com/2002-475/011-000](http://www.wago.com/2002-475/011-000)

















**Réf.: 2002-475**  
Ponts intercalables; 5 raccords; isolé; gris clair

[www.wago.com/2002-475](http://www.wago.com/2002-475)

Sous réserve de modifications. Veuillez tenir compte de la documentation du produit !

WAGO Contact SAS  
Paris Nord 2 - 83 rue des Chardonnerets  
93290 Tremblay-en-France | BP 55065  
95947 Roissy CDG Cedex  
Tél. : 0033/ 1/ 48172590 | Fax : 01 48 63 25 20 | E-mail : [info-fr@wago.com](mailto:info-fr@wago.com)

Avez-vous des questions sur nos produits ?  
Nous nous tenons volontiers à votre disposition au +49 (571) 887-44222.

	<b>Réf.: 2002-476</b> Ponts intercalables; 6 raccords; isolé; gris clair	<a href="http://www.wago.com/2002-476">www.wago.com/2002-476</a>
	<b>Réf.: 2002-474</b> Ponts intercalables; 4 raccords; isolé; gris clair	<a href="http://www.wago.com/2002-474">www.wago.com/2002-474</a>
	<b>Réf.: 2002-477</b> Ponts intercalables; 7 raccords; isolé; gris clair	<a href="http://www.wago.com/2002-477">www.wago.com/2002-477</a>
	<b>Réf.: 2002-473/011-000</b> Ponts intercalables; 2 raccords; de 1 à 3; isolé; gris clair	<a href="http://www.wago.com/2002-473/011-000">www.wago.com/2002-473/011-000</a>
	<b>Réf.: 2002-479</b> Ponts intercalables; 9 raccords; isolé; gris clair	<a href="http://www.wago.com/2002-479">www.wago.com/2002-479</a>
	<b>Réf.: 2002-478</b> Ponts intercalables; 8 raccords; isolé; gris clair	<a href="http://www.wago.com/2002-478">www.wago.com/2002-478</a>
	<b>Réf.: 2002-479/011-000</b> Ponts intercalables; isolé; gris clair	<a href="http://www.wago.com/2002-479/011-000">www.wago.com/2002-479/011-000</a>
	<b>Réf.: 2002-480</b> Ponts intercalables; 10 raccords; isolé; gris clair	<a href="http://www.wago.com/2002-480">www.wago.com/2002-480</a>
	<b>Réf.: 2002-477/011-000</b> Ponts intercalables; isolé; gris clair	<a href="http://www.wago.com/2002-477/011-000">www.wago.com/2002-477/011-000</a>
	<b>Réf.: 2002-492</b> Contact de pontage vertical; isolé; gris clair	<a href="http://www.wago.com/2002-492">www.wago.com/2002-492</a>
	<b>Réf.: 2002-481/011-000</b> Ponts intercalables; isolé; gris clair	<a href="http://www.wago.com/2002-481/011-000">www.wago.com/2002-481/011-000</a>
	<b>Réf.: 2002-493</b> Contact de pontage vertical; isolé; gris clair	<a href="http://www.wago.com/2002-493">www.wago.com/2002-493</a>
	<b>Réf.: 2002-481</b> Ponts intercalables; 11 raccords; isolé; gris clair	<a href="http://www.wago.com/2002-481">www.wago.com/2002-481</a>
	<b>Réf.: 2002-492/000-012</b> Contact de pontage vertical; isolé; orange	<a href="http://www.wago.com/2002-492/000-012">www.wago.com/2002-492/000-012</a>
	<b>Réf.: 2002-482</b> Ponts intercalables; 12 raccords; isolé; gris clair	<a href="http://www.wago.com/2002-482">www.wago.com/2002-482</a>

Sous réserve de modifications. Veuillez tenir compte de la documentation du produit !



Réf.: 210-103

Chaîne de pontage; isolé; noir

[www.wago.com/210-103](http://www.wago.com/210-103)

Réf.: 2002-424/000-006

Pontage sans fin; de 1 à 4; isolé; bleu

[www.wago.com/2002-424/000-006](http://www.wago.com/2002-424/000-006)

## Rail

### Matériel de montage



Réf.: 210-197

Rail acier; 35 x 15; épaisseur 1,5 mm; longueur 2 m; perforé; d'après EN 60715; couleurs argent

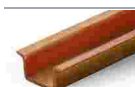
[www.wago.com/210-197](http://www.wago.com/210-197)

Réf.: 210-198

Rail en cuivre; 35 x 15; épaisseur 2,3 mm; longueur 2 m; non perforé; d'après EN 60715; couleurs cuivre

[www.wago.com/210-198](http://www.wago.com/210-198)

Réf.: 210-504

Rail acier; 35 x 7,5; épaisseur 1 mm; longueur 2 m; perforé; galvanisation de bandes; d'après EN 60715; couleurs argent

[www.wago.com/210-504](http://www.wago.com/210-504)

Réf.: 210-505

Rail acier; 35 x 7,5; épaisseur 1 mm; longueur 2 m; non perforé; galvanisation de bandes; d'après EN 60715; couleurs argent

[www.wago.com/210-505](http://www.wago.com/210-505)

Réf.: 210-506

Rail acier; 35 x 15; épaisseur 1,5 mm; longueur 2 m; non perforé; galvanisation de bandes; d'après EN 60715; couleurs argent

[www.wago.com/210-506](http://www.wago.com/210-506)

Réf.: 210-508

Rail acier; 35 x 15; épaisseur 1,5 mm; longueur 2 m; perforé; galvanisation de bandes; d'après EN 60715; couleurs argent

[www.wago.com/210-508](http://www.wago.com/210-508)

Réf.: 210-113

Rail acier; 35 x 7,5; épaisseur 1 mm; longueur 2 m; non perforé; d'après EN 60715; couleurs argent

[www.wago.com/210-113](http://www.wago.com/210-113)

Réf.: 210-118

Rail acier; 35 x 15; épaisseur 2,3 mm; longueur 2 m; non perforé; d'après EN 60715; couleurs argent

[www.wago.com/210-118](http://www.wago.com/210-118)

Réf.: 210-112

Rail acier; 35 x 7,5; épaisseur 1 mm; longueur 2 m; perforé; d'après EN 60715; Largeur de trou 25 mm; pas des trous 36 mm; couleurs argent

[www.wago.com/210-112](http://www.wago.com/210-112)

Réf.: 210-114

Rail acier; 35 x 15; épaisseur 1,5 mm; longueur 2 m; non perforé; d'après EN 60715; couleurs argent

[www.wago.com/210-114](http://www.wago.com/210-114)

Réf.: 210-115

Rail acier; 35 x 7,5; épaisseur 1 mm; longueur 2 m; perforé; d'après EN 60715; Largeur de trou 18 mm; pas des trous 25 mm; couleurs argent

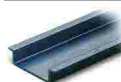
[www.wago.com/210-115](http://www.wago.com/210-115)

Réf.: 210-196

Rail aluminium; 35 x 8,2; épaisseur 1,6 mm; longueur 2 m; non perforé; d'après EN 60715; couleurs argent

[www.wago.com/210-196](http://www.wago.com/210-196)

Sous réserve de modifications. Veuillez tenir compte de la documentation du produit !





## Téléchargements

### Documentation

#### Texte complémentaire

2002-3218 X81 - Datei	18 avr. 2019	xml 4,2 kB	Téléchargement
--------------------------	--------------	---------------	----------------

2002-3218 docx - Datei	18 avr. 2019	docx 15,8 kB	Téléchargement
---------------------------	--------------	-----------------	----------------

#### Informations complémentaires

Technical Section Technical explanations		pdf 2,2 MB	Téléchargement
---	--	---------------	----------------

## Données CAD/CAE

### Données CAD

2D/3D Models 2002-3218		URL	Téléchargement
------------------------	--	-----	----------------

### Données CAE

EPLAN Data Portal 2002-3218		URL	Téléchargement
-----------------------------	--	-----	----------------

WSCAD Universe 2002-3218		URL	Téléchargement
--------------------------	--	-----	----------------

ZUKEN Portal 2002-3218		URL	Téléchargement
------------------------	--	-----	----------------

## Conformité environnementale du produit

### Recherche de conformité

Environmental Product Compliance 2002-3218		URL	Téléchargement
--	--	-----	----------------

Borne à trois étages; Borne de raccordement de tresse de blindage / de passage / passage; 2,5 mm<sup>2</sup>; blindage/N/L; sans support de marquage; Pour rail 35 x 15 et 35 x 7,5; Push-in CAGE CLAMP®; 2,50 mm<sup>2</sup>; gris

## Indications de manipulation

### Raccorder le conducteur

Sous réserve de modifications. Veuillez tenir compte de la documentation du produit !

WAGO Contact SAS  
Paris Nord 2 - 83 rue des Chardonnerets  
93290 Tremblay-en-France | BP 55065  
95947 Roissy CDG Cedex  
Tél. : 0033/ 1/ 48172590 | Fax : 01 48 63 25 20 | E-mail : [info-fr@wago.com](mailto:info-fr@wago.com)

Avez-vous des questions sur nos produits ?  
Nous nous tenons volontiers à votre disposition au +49 (571) 887-44222.

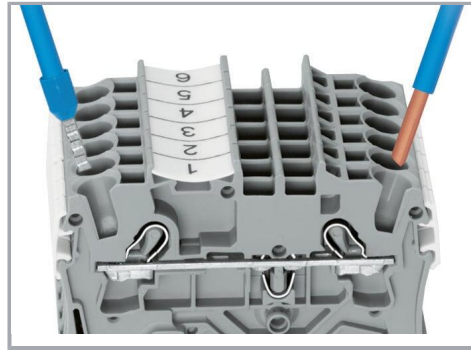
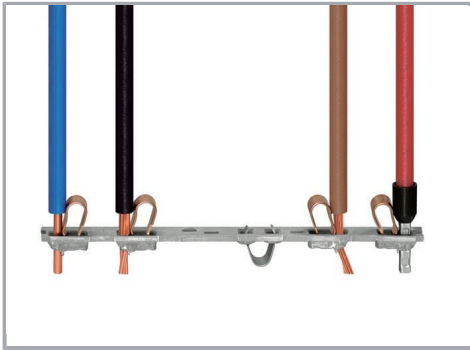

Tous les types de conducteurs en un clin d'œil

Insertion direct – conducteurs rigides et conducteurs avec embout d'extrémité

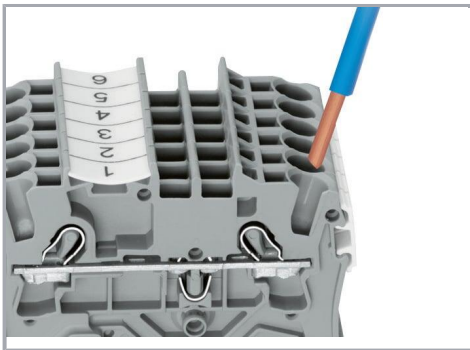

Raccordement du conducteur – insertion directe.

Les conducteurs rigides peuvent être insérés directement – sans aucun outil – jusqu'à une section supérieure et au moins deux sections en dessous de la sections nominale.

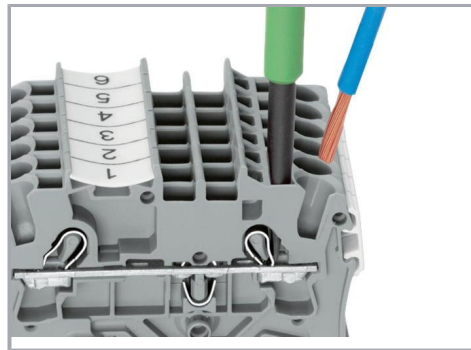

Raccordement des conducteurs avec outil de manipulation.

Raccordement de conducteurs avec outil de manipulation  
Comme pour le ressort CAGE CLAMP®, les conducteurs souples de petites sections et sans embout ne peuvent se raccorder par insertion directe. Il faut donc les introduire, après avoir ouvert la cage à ressort en introduisant verticalement un tournevis dans l'ouverture prévue.

**Avantage:**

L'ouverture d'introduction du conducteur avec une inclinaison de 15° par rapport à l'outil de manipulation augmente considérablement le confort de câblage.

Sous réserve de modifications. Veuillez tenir compte de la documentation du produit !

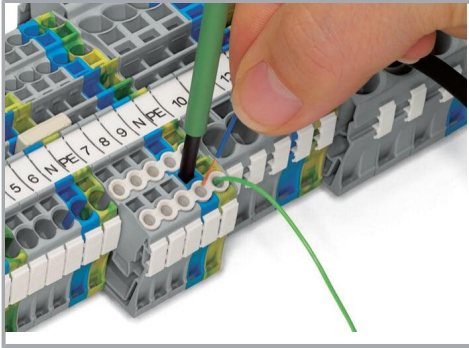

Raccordement du conducteur – Réducteur isolant de sécurité

### Pontage

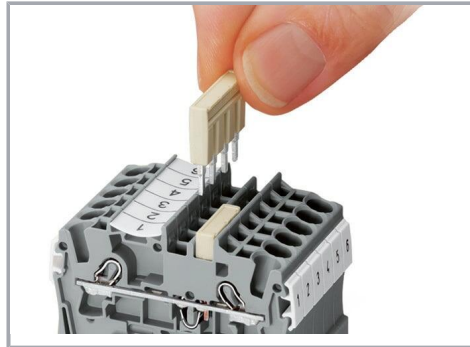
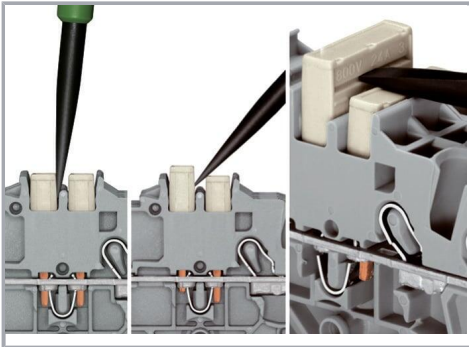

#### Démonter les peignes de pontage

Pour retirer le contact de pontage, introduire l'outil de manipulation entre le contact de pontage et la paroi de séparation du guide de pontage, puis faire levier afin de le soulever.

Pour retirer les contacts de pontage (de moins de 5 pôles), faire levier avec l'outil de manipulation par le centre (voir fig.3); pour plus de 5 pôles, agir des deux côtés.

Le système de peignes de pontage est basé sur le principe connecteur mâle/femelle. Chaque borne est munie d'une prise double avec ressort en acier (chrome-nickel). Les contacts de pontage peuvent être fabriqués en cuivre électrolytique avec des dimensions particulièrement petites. Toutefois, ces derniers peuvent être chargés jusqu'au courant nominal de la borne. Les bornes de mise à la terre peuvent être aussi pontées. Les ponts sont réalisés en retirant des broches de contact (séries 2000, 2001, 2002, 2004).

### Pontage

Sous réserve de modifications. Veuillez tenir compte de la documentation du produit !

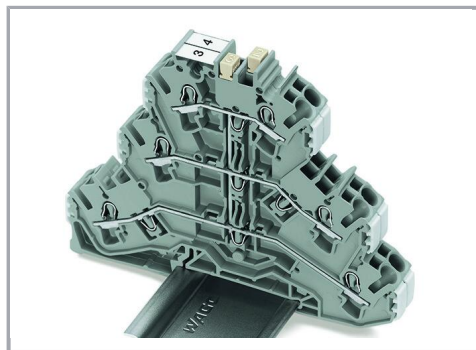

Contact de pontage vertical à trois étages (2002-493), connecté, pour pontage sur trois étages.



Le contact de pontage vertical pour la gamme de bornes sur rail TOPJOB®S relie deux ou trois niveaux entre eux en bornes à deux/trois étages. Puisqu'il s'agit d'un contact de pontage vertical à deux étages (2002-492) ou d'un contact de pontage vertical à trois étages (2002-493), un repérage visible « 2 » et « 3 » signale le nombre d'étages pontés.

## Famille de produits

### TOPJOB® S

TOPJOB® S: In various industrial applications and modern building installations, WAGO's wide and versatile range of rail-mount terminal blocks provides more than just reliable electrical connections.

[Afficher tous les produits de la famille](#)

Sous réserve de modifications. Veuillez tenir compte de la documentation du produit !

WAGO Contact SAS  
Paris Nord 2 - 83 rue des Chardonnerets  
93290 Tremblay-en-France | BP 55065  
95947 Roissy CDG Cedex  
Tél. : 0033/ 1/ 48172590 | Fax : 01 48 63 25 20 | E-mail : [info-fr@wago.com](mailto:info-fr@wago.com)

Avez-vous des questions sur nos produits ?  
Nous nous tenons volontiers à votre disposition au +49 (571) 887-44222.