

## Fiche technique | Référence: 2003-7649

Borne à étages; avec ouverture de manipulation; 2,5 mm<sup>2</sup>; N/L; Push-in  
CAGE CLAMP®; 2,50 mm<sup>2</sup>; gris

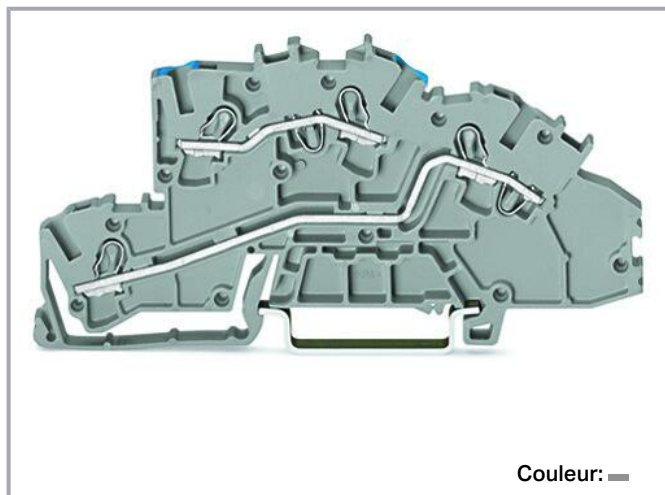

[www.wago.com/2003-7649](http://www.wago.com/2003-7649)



Couleur: ■

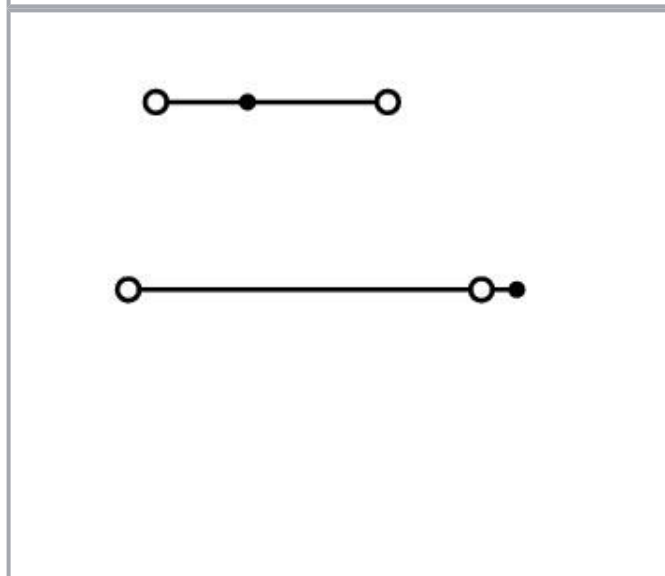
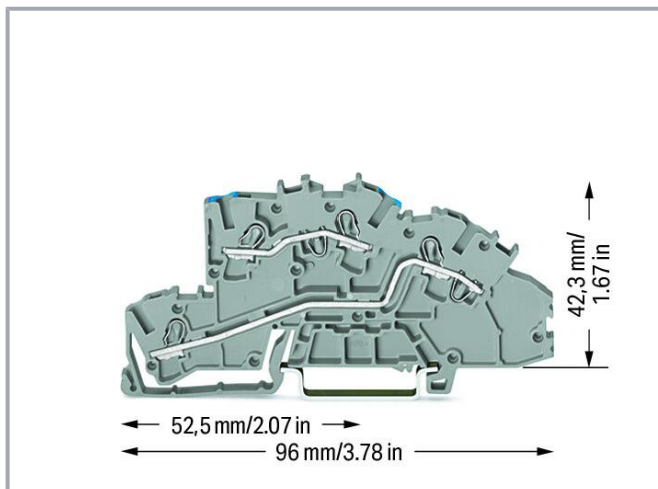

### Données

#### Données électriques

#### Données de référence selon CEI/EN

Données de référence selon	IEC/EN 60947-7-1
Tension de référence (III / 3)	400 V

Sous réserve de modifications. Veuillez tenir compte de la documentation du produit !

WAGO Contact SAS

Paris Nord 2 - 83 rue des Chardonnerets

93290 Tremblay-en-France | BP 55065

95947 Roissy CDG Cedex

Tél. : 0033/ 1/ 48172590 | Fax : 01 48 63 25 20 | E-mail : [info-fr@wago.com](mailto:info-fr@wago.com)

Avez-vous des questions sur nos produits ?

Nous nous tenons volontiers à votre disposition au +49 (571) 887-44222.



Tension assignée de tenue aux chocs (III / 3)	6 kV
Courant de référence	24 A
Current at conductor cross-section (max.) mm <sup>2</sup>	32 A
Légende Données de référence	(III / 3) ≙ Catégorie de surtension III / degré de pollution 3

### Power loss

Power loss, per pole (potential)	0,766 W
Rated current $I_N$ for specified power loss	24 A
Resistance value for specified, current-dependent power loss	0,001 Ω

### Données de raccordement

Nombre total des points de connexion	4
Nombre total des potentiels	2
nombre des niveaux	3

### Connection 1

Technique de connexion	Push-in CAGE CLAMP®
Type d'actionnement	Outils de manipulation
Matière plastique conducteur raccordable	Cuivre
Section nominale	2,5 mm <sup>2</sup>
Conducteur rigide	0,25 ... 4 mm <sup>2</sup> / 22 ... 12 AWG
Conducteur rigide ; enfichage direct	0,75 ... 4 mm <sup>2</sup> / 18 ... 12 AWG
Conducteur souple	0,25 ... 4 mm <sup>2</sup> / 22 ... 12 AWG
Conducteurs souples ; avec embout d'extrémité isolé	0,25 ... 2,5 mm <sup>2</sup> / 22 ... 14 AWG
Conducteur souple ; avec embout d'extrémité, directement enfichable	1 ... 2,5 mm <sup>2</sup> / 18 ... 14 AWG
Remarque (Section de conducteur)	En fonction de la nature du conducteur, un conducteur de section inférieure peut également être enfichable directement.
Longueur de dénudage	10 ... 12 mm / 0.39 ... 0.47 inch
Sens du câblage	Câblage frontal

### Données géométriques

Largeur	5,2 mm / 0.205 inch
Hauteur	96 mm / 3.78 inch
Prof. à partir du niveau supérieur du rail	42,3 mm / 1.665 inch

Sous réserve de modifications. Veuillez tenir compte de la documentation du produit !

WAGO Contact SAS  
Paris Nord 2 - 83 rue des Chardonnerets  
93290 Tremblay-en-France | BP 55065  
95947 Roissy CDG Cedex  
Tél. : 0033/ 1/ 48172590 | Fax : 01 48 63 25 20 | E-mail : [info-fr@wago.com](mailto:info-fr@wago.com)

Avez-vous des questions sur nos produits ?  
Nous nous tenons volontiers à votre disposition au +49 (571) 887-44222.



## Données mécaniques

Potential marking	N/L
Type de montage	Rail 35
Niveau de repérage	Marquage central/latéral

## Données du matériau

Note (material data)	Information on material specifications can be found here
Couleur	gris
Groupe du matériau isolant	I
Matière isolante	Polyamide 66 (PA 66)
Classe d'inflammabilité selon UL94	V0
Charge calorifique	0,24 MJ
Poids	13,6 g

## Conditions d'environnement

Température d'utilisation	-35 ... +85 °C
Température d'utilisation continue	-60 ... +105 °C

## Données commerciales

Groupe de produits	22 (TOPJOB S)
eCl@ss 10.0	27-14-11-25
eCl@ss 9.0	27-14-11-25
ETIM 8.0	EC001329
ETIM 7.0	EC001329
Unité d'emb. (SUE)	50 pce(s)
Type d'emballage	Carton
Pays d'origine	DE
GTIN	4044918925624
Numéro du tarif douanier	85369010000

## Approbations / certificats

### Homologations générales

Logo	Approbation	Norme	Nom du certificat
	CCA	EN 60947	71-

Sous réserve de modifications. Veuillez tenir compte de la documentation du produit !

WAGO Contact SAS  
Paris Nord 2 - 83 rue des Chardonnerets  
93290 Tremblay-en-France | BP 55065  
95947 Roissy CDG Cedex  
Tél. : 0033/ 1/ 48172590 | Fax : 01 48 63 25 20 | E-mail : [info-fr@wago.com](mailto:info-fr@wago.com)

Avez-vous des questions sur nos produits ?  
Nous nous tenons volontiers à votre disposition au +49 (571) 887-44222.

DEKRA Certification B.V.

113530





CCA  
DEKRA Certification B.V.

EN 60947

NTR NL-  
7828

## Homologations pour le secteur marine

Logo	Approbation	Norme	Nom du certificat
	<b>ABS</b> American Bureau of Shipping	EN 60947	20- HG1941090- PDA
	<b>DNV GL</b> Det Norske Veritas, Germanischer Lloyd	-	TAE00001V2
	<b>LR</b> Lloyds Register	EN 60947	91/20112 (E9)

## Accessoires nécessaires

## Plaque d'extrémité

Plaque d'extrémité



Réf.: 2003-7692

Plaque d'extrémité et intermédiaire; épaisseur 0,8 mm; orange

[www.wago.com/2003-7692](http://www.wago.com/2003-7692)

## Accessoires optionnels

## Conducteurs de pontage enfichables

Contact de pontage



Réf.: 2009-412

Conducteurs de pontage enfichables; isolé; Longueur 60 mm; noir

[www.wago.com/2009-412](http://www.wago.com/2009-412)

Réf.: 2009-414

Conducteurs de pontage enfichables; 1,5 mm<sup>2</sup>; isolé; longueur 110 mm; noir[www.wago.com/2009-414](http://www.wago.com/2009-414)

Réf.: 2009-416

Conducteurs de pontage enfichables; 1,5 mm<sup>2</sup>; isolé; longueur 250 mm; noir[www.wago.com/2009-416](http://www.wago.com/2009-416)

Sous réserve de modifications. Veuillez tenir compte de la documentation du produit !

WAGO Contact SAS

Paris Nord 2 - 83 rue des Chardonnerets













93290 Tremblay-en-France | BP 55065

95947 Roissy CDG Cedex





Tél.: 0033/ 1/ 48172590 | Fax : 01 48 63 25 20 | E-mail : [info-fr@wago.com](mailto:info-fr@wago.com)

Avez-vous des questions sur nos produits ?

Nous nous tenons volontiers à votre disposition au +49 (571) 887-44222.

	<b>Réf.: 2009-414/000-005</b> Conducteurs de pontage enfichables; 1,5 mm <sup>2</sup> ; isolé; longueur 110 mm; noir	<a href="http://www.wago.com/2009-414/000-005">www.wago.com/2009-414/000-005</a>
	<b>Réf.: 2009-414/000-006</b> Conducteurs de pontage enfichables; isolé; longueur 110 mm; noir	<a href="http://www.wago.com/2009-414/000-006">www.wago.com/2009-414/000-006</a>
<b>Matériel de repérage</b>		
Porte-étiquettes de groupe		
	<b>Réf.: 2009-193</b> Porte-étiquettes de groupe; gris	<a href="http://www.wago.com/2009-193">www.wago.com/2009-193</a>
	<b>Réf.: 2009-192</b> Porte-étiquettes de groupe; gris	<a href="http://www.wago.com/2009-192">www.wago.com/2009-192</a>
	<b>Réf.: 2009-191</b> Porte-étiquettes de groupe; gris	<a href="http://www.wago.com/2009-191">www.wago.com/2009-191</a>
Bandes de repérage		
	<b>Réf.: 2009-110</b> Bandes de marquage; pour Smart Printer; sur rouleau; non extensible; vierge; encliquetable; blanc	<a href="http://www.wago.com/2009-110">www.wago.com/2009-110</a>
Adaptateur de repérage		
	<b>Réf.: 2009-198</b> Adaptateur; gris	<a href="http://www.wago.com/2009-198">www.wago.com/2009-198</a>
Étiquette de marquage		
	<b>Réf.: 2009-115/000-002</b> WMB-Inline; pour Smart Printer; 1500 pièces sur rouleau; extensible 5 - 5,2 MM; vierge; encliquetable; jaune	<a href="http://www.wago.com/2009-115/000-002">www.wago.com/2009-115/000-002</a>
	<b>Réf.: 2009-115/000-007</b> WMB-Inline; pour Smart Printer; 1500 pièces sur rouleau; extensible 5 - 5,2 MM; vierge; encliquetable; gris	<a href="http://www.wago.com/2009-115/000-007">www.wago.com/2009-115/000-007</a>
	<b>Réf.: 2009-115/000-017</b> WMB-Inline; pour Smart Printer; 1500 pièces sur rouleau; extensible 5 - 5,2 MM; vierge; encliquetable; vert clair	<a href="http://www.wago.com/2009-115/000-017">www.wago.com/2009-115/000-017</a>
	<b>Réf.: 2009-115/000-023</b> WMB-Inline; pour Smart Printer; 1500 pièces sur rouleau; extensible 5 - 5,2 MM; vierge; encliquetable; vert	<a href="http://www.wago.com/2009-115/000-023">www.wago.com/2009-115/000-023</a>
	<b>Réf.: 2009-115/000-024</b> WMB-Inline; pour Smart Printer; 1500 pièces sur rouleau; extensible 5 - 5,2 MM; vierge; encliquetable; violet	<a href="http://www.wago.com/2009-115/000-024">www.wago.com/2009-115/000-024</a>
	<b>Réf.: 2009-145/000-006</b> Mini-WSB Inline; pour Smart Printer; 1700 pièces sur rouleau; extensible 5 - 5,2 MM; vierge; encliquetable; bleu	<a href="http://www.wago.com/2009-145/000-006">www.wago.com/2009-145/000-006</a>

Sous réserve de modifications. Veuillez tenir compte de la documentation du produit !

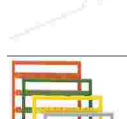
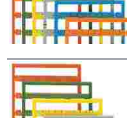
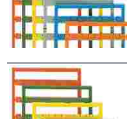
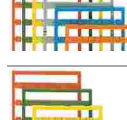
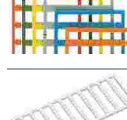
	<b>Réf.: 2009-145</b> Mini-WSB Inline; pour Smart Printer; 1700 pièces sur rouleau; extensible 5 - 5,2 MM; vierge; encliquetable; blanc	<a href="http://www.wago.com/2009-145">www.wago.com/2009-145</a>
	<b>Réf.: 2009-145/000-002</b> Mini-WSB Inline; pour Smart Printer; 1700 pièces sur rouleau; extensible 5 - 5,2 MM; vierge; encliquetable; jaune	<a href="http://www.wago.com/2009-145/000-002">www.wago.com/2009-145/000-002</a>
	<b>Réf.: 2009-145/000-007</b> Mini-WSB Inline; pour Smart Printer; 1700 pièces sur rouleau; extensible 5 - 5,2 MM; vierge; encliquetable; gris	<a href="http://www.wago.com/2009-145/000-007">www.wago.com/2009-145/000-007</a>
	<b>Réf.: 2009-145/000-005</b> Mini-WSB Inline; pour Smart Printer; 1700 pièces sur rouleau; extensible 5 - 5,2 MM; vierge; encliquetable; rouge	<a href="http://www.wago.com/2009-145/000-005">www.wago.com/2009-145/000-005</a>
	<b>Réf.: 2009-145/000-012</b> Mini-WSB Inline; pour Smart Printer; 1700 pièces sur rouleau; extensible 5 - 5,2 MM; vierge; encliquetable; orange	<a href="http://www.wago.com/2009-145/000-012">www.wago.com/2009-145/000-012</a>
	<b>Réf.: 2009-145/000-023</b> Mini-WSB Inline; pour Smart Printer; 1700 pièces sur rouleau; extensible 5 - 5,2 MM; vierge; encliquetable; vert	<a href="http://www.wago.com/2009-145/000-023">www.wago.com/2009-145/000-023</a>
	<b>Réf.: 2009-145/000-024</b> Mini-WSB Inline; pour Smart Printer; 1700 pièces sur rouleau; extensible 5 - 5,2 MM; vierge; encliquetable; violet	<a href="http://www.wago.com/2009-145/000-024">www.wago.com/2009-145/000-024</a>
	<b>Réf.: 2009-115</b> WMB-Inline; pour Smart Printer; 1500 pièces sur rouleau; extensible 5 - 5,2 MM; vierge; encliquetable; blanc	<a href="http://www.wago.com/2009-115">www.wago.com/2009-115</a>
	<b>Réf.: 248-501/000-006</b> Carte de repérage mini WSB; en carte; non extensible; vierge; encliquetable; bleu	<a href="http://www.wago.com/248-501/000-006">www.wago.com/248-501/000-006</a>
	<b>Réf.: 248-501/000-007</b> Carte de repérage mini WSB; en carte; non extensible; vierge; encliquetable; gris	<a href="http://www.wago.com/248-501/000-007">www.wago.com/248-501/000-007</a>
	<b>Réf.: 248-501/000-002</b> Carte de repérage mini WSB; en carte; non extensible; vierge; encliquetable; jaune	<a href="http://www.wago.com/248-501/000-002">www.wago.com/248-501/000-002</a>
	<b>Réf.: 248-501/000-012</b> Carte de repérage mini WSB; en carte; non extensible; vierge; encliquetable; orange	<a href="http://www.wago.com/248-501/000-012">www.wago.com/248-501/000-012</a>
	<b>Réf.: 248-501</b> Carte de repérage mini WSB; en carte; non extensible; vierge; encliquetable; blanc	<a href="http://www.wago.com/248-501">www.wago.com/248-501</a>

Sous réserve de modifications. Veuillez tenir compte de la documentation du produit !



Réf.: 248-501/000-017

Carte de repérage mini WSB; en carte; non extensible; vierge; encliquetable; vert clair

[www.wago.com/248-501/000-017](http://www.wago.com/248-501/000-017)



Réf.: 248-501/000-005

Carte de repérage mini WSB; en carte; non extensible; vierge; encliquetable; rouge

[www.wago.com/248-501/000-005](http://www.wago.com/248-501/000-005)



Réf.: 248-501/000-024

Carte de repérage mini WSB; en carte; non extensible; vierge; encliquetable; violet

[www.wago.com/248-501/000-024](http://www.wago.com/248-501/000-024)



Réf.: 248-501/000-023

Carte de repérage mini WSB; en carte; non extensible; vierge; encliquetable; vert

[www.wago.com/248-501/000-023](http://www.wago.com/248-501/000-023)

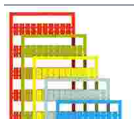

Réf.: 793-5501/000-007

Carte de repérage WMB; en carte; largeur des bornes 5 - 17,5 mm; extensible 5 - 5,2 MM; vierge; encliquetable; gris

[www.wago.com/793-5501/000-007](http://www.wago.com/793-5501/000-007)

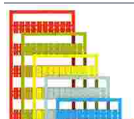

Réf.: 793-5501/000-012

Carte de repérage WMB; en carte; largeur des bornes 5 - 17,5 mm; extensible 5 - 5,2 MM; vierge; encliquetable; orange

[www.wago.com/793-5501/000-012](http://www.wago.com/793-5501/000-012)



Réf.: 793-5501/000-014

Carte de repérage WMB; en carte; largeur des bornes 5 - 17,5 mm; extensible 5 - 5,2 MM; vierge; encliquetable; marron

[www.wago.com/793-5501/000-014](http://www.wago.com/793-5501/000-014)



Réf.: 793-5501/000-017

Carte de repérage WMB; en carte; largeur des bornes 5 - 17,5 mm; extensible 5 - 5,2 MM; vierge; encliquetable; vert clair

[www.wago.com/793-5501/000-017](http://www.wago.com/793-5501/000-017)

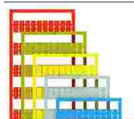

Réf.: 793-5501/000-023

Carte de repérage WMB; en carte; largeur des bornes 5 - 17,5 mm; extensible 5 - 5,2 MM; vierge; encliquetable; vert

[www.wago.com/793-5501/000-023](http://www.wago.com/793-5501/000-023)

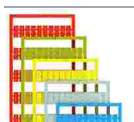

Réf.: 793-5501/000-024

Carte de repérage WMB; en carte; largeur des bornes 5 - 17,5 mm; extensible 5 - 5,2 MM; vierge; encliquetable; violet

[www.wago.com/793-5501/000-024](http://www.wago.com/793-5501/000-024)

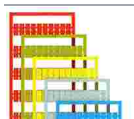

Réf.: 793-5501/000-005

Carte de repérage WMB; en carte; largeur des bornes 5 - 17,5 mm; extensible 5 - 5,2 MM; vierge; encliquetable; rouge

[www.wago.com/793-5501/000-005](http://www.wago.com/793-5501/000-005)

Sous réserve de modifications. Veuillez tenir compte de la documentation du produit !

WAGO Contact SAS  
Paris Nord 2 - 83 rue des Chardonnerets  
93290 Tremblay-en-France | BP 55065  
95947 Roissy CDG Cedex  
Tél. : 0033/ 1/ 48172590 | Fax : 01 48 63 25 20 | E-mail : [info-fr@wago.com](mailto:info-fr@wago.com)

Avez-vous des questions sur nos produits ?  
Nous nous tenons volontiers à votre disposition au +49 (571) 887-44222.



Réf.: 793-5501/000-002

Carte de repérage WMB; en carte; largeur des bornes 5 - 17,5 mm; extensible 5 - 5,2 MM; vierge; encliquetable; jaune

[www.wago.com/793-5501/000-002](http://www.wago.com/793-5501/000-002)



Réf.: 793-5501/000-006

Carte de repérage WMB; en carte; largeur des bornes 5 - 17,5 mm; extensible 5 - 5,2 MM; vierge; encliquetable; bleu

[www.wago.com/793-5501/000-006](http://www.wago.com/793-5501/000-006)



Réf.: 793-5501

Carte de repérage WMB; en carte; largeur des bornes 5 - 17,5 mm; extensible 5 - 5,2 MM; vierge; encliquetable; blanc

[www.wago.com/793-5501](http://www.wago.com/793-5501)



Réf.: 2009-115/000-012

WMB-Inline; pour Smart Printer; 1500 pièces sur rouleau; extensible 5 - 5,2 MM; vierge; encliquetable; orange

[www.wago.com/2009-115/000-012](http://www.wago.com/2009-115/000-012)



Réf.: 2009-115/000-006

WMB-Inline; pour Smart Printer; 1500 pièces sur rouleau; extensible 5 - 5,2 MM; vierge; encliquetable; bleu

[www.wago.com/2009-115/000-006](http://www.wago.com/2009-115/000-006)



Réf.: 2009-115/000-005

WMB-Inline; pour Smart Printer; 1500 pièces sur rouleau; extensible 5 - 5,2 MM; vierge; encliquetable; rouge

[www.wago.com/2009-115/000-005](http://www.wago.com/2009-115/000-005)

## Outil

### Outils de manipulation



Réf.: 2009-310

Outil de manipulation; Lames 3,5 x 0,5 mm et 5,5 x 0,8 mm; pour bornes d'installation TOPJOB®S; vert

[www.wago.com/2009-310](http://www.wago.com/2009-310)



Réf.: 2009-309

Outil de manipulation; Lames 3,5 x 0,5 mm et 2,5 x 0,4 mm; pour bornes d'installation TOPJOB®S

[www.wago.com/2009-309](http://www.wago.com/2009-309)



Réf.: 210-658

Outil de manipulation; Lame 3,5 x 0,5 mm; avec tige partiellement isolée; Coudé; court; multicolore

[www.wago.com/210-658](http://www.wago.com/210-658)



Réf.: 210-720

Outil de manipulation; Lame 3,5 x 0,5 mm; avec tige partiellement isolée; multicolore

[www.wago.com/210-720](http://www.wago.com/210-720)

## Montage

### Cover carrier



Réf.: 709-169

porteur du profil de recouvrement; typ. 3; gris

[www.wago.com/709-169](http://www.wago.com/709-169)

### Matériel de montage

Sous réserve de modifications. Veuillez tenir compte de la documentation du produit !

WAGO Contact SAS

Paris Nord 2 - 83 rue des Chardonnerets

93290 Tremblay-en-France | BP 55065

95947 Roissy CDG Cedex

Tél. : 0033/ 1/ 48172590 | Fax : 01 48 63 25 20 | E-mail : [info-fr@wago.com](mailto:info-fr@wago.com)

Avez-vous des questions sur nos produits ?

Nous nous tenons volontiers à votre disposition au +49 (571) 887-44222.



**Réf.: 2009-305**

Support des barres collectrices; avec fonction butée d'arrêt et plaque de séparation détachable; pour montage sur rail TS 35; épaisseur 7,5 mm; bleu

[www.wago.com/2009-305](http://www.wago.com/2009-305)**Réf.: 2009-304**

Support des barres collectrices; pas utilisable comme butée d'arrêt; pour montage sur rail TS 35; épaisseur 1,5 mm; bleu

[www.wago.com/2009-304](http://www.wago.com/2009-304)

## Cover

**Réf.: 709-156**

Profil de recouvrement; typ. 3; approprié au support pour capot type 3; longueur 1 m; transparent

[www.wago.com/709-156](http://www.wago.com/709-156)

## Rail

## Matériel de montage

**Réf.: 210-197**

Rail acier; 35 x 15; épaisseur 1,5 mm; longueur 2 m; perforé; d'après EN 60715; couleurs argent

[www.wago.com/210-197](http://www.wago.com/210-197)**Réf.: 210-198**

Rail en cuivre; 35 x 15; épaisseur 2,3 mm; longueur 2 m; non perforé; d'après EN 60715; couleurs cuivre

[www.wago.com/210-198](http://www.wago.com/210-198)**Réf.: 210-113**

Rail acier; 35 x 7,5; épaisseur 1 mm; longueur 2 m; non perforé; d'après EN 60715; couleurs argent

[www.wago.com/210-113](http://www.wago.com/210-113)**Réf.: 210-118**

Rail acier; 35 x 15; épaisseur 2,3 mm; longueur 2 m; non perforé; d'après EN 60715; couleurs argent

[www.wago.com/210-118](http://www.wago.com/210-118)**Réf.: 210-112**

Rail acier; 35 x 7,5; épaisseur 1 mm; longueur 2 m; perforé; d'après EN 60715; Largeur de trou 25 mm; pas des trous 36 mm; couleurs argent

[www.wago.com/210-112](http://www.wago.com/210-112)**Réf.: 210-114**

Rail acier; 35 x 15; épaisseur 1,5 mm; longueur 2 m; non perforé; d'après EN 60715; couleurs argent

[www.wago.com/210-114](http://www.wago.com/210-114)**Réf.: 210-115**

Rail acier; 35 x 7,5; épaisseur 1 mm; longueur 2 m; perforé; d'après EN 60715; Largeur de trou 18 mm; pas des trous 25 mm; couleurs argent

[www.wago.com/210-115](http://www.wago.com/210-115)**Réf.: 210-196**

Rail aluminium; 35 x 8,2; épaisseur 1,6 mm; longueur 2 m; non perforé; d'après EN 60715; couleurs argent

[www.wago.com/210-196](http://www.wago.com/210-196)

## Contact de pontage

## Contact de pontage

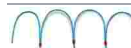
**Réf.: 210-123**

Chaîne de pontage; isolé; bleu

[www.wago.com/210-123](http://www.wago.com/210-123)**Réf.: 2002-402**

Contact de pontage; 2 raccords; isolé; gris clair

[www.wago.com/2002-402](http://www.wago.com/2002-402)**Réf.: 2002-402/000-005**

Contact de pontage; 2 raccords; isolé; rouge

[www.wago.com/2002-402/000-005](http://www.wago.com/2002-402/000-005)

Sous réserve de modifications. Veuillez tenir compte de la documentation du produit !

WAGO Contact SAS

Paris Nord 2 - 83 rue des Chardonnerets













93290 Tremblay-en-France | BP 55065

95947 Roissy CDG Cedex

Tél.: 0033/ 1/ 48172590 | Fax : 01 48 63 25 20 | E-mail : [info-fr@wago.com](mailto:info-fr@wago.com)

Avez-vous des questions sur nos produits ?

Nous nous tenons volontiers à votre disposition au +49 (571) 887-44222.

	<b>Réf.: 2002-400</b> Pontage sans fin; 2 raccords; isolé; gris clair	<a href="http://www.wago.com/2002-400">www.wago.com/2002-400</a>
	<b>Réf.: 2002-403</b> Contact de pontage; 3 raccords; isolé; gris clair	<a href="http://www.wago.com/2002-403">www.wago.com/2002-403</a>
	<b>Réf.: 2002-404/000-005</b> Contact de pontage; 4 raccords; isolé; rouge	<a href="http://www.wago.com/2002-404/000-005">www.wago.com/2002-404/000-005</a>
	<b>Réf.: 2002-403/000-006</b> Contact de pontage; 3 raccords; isolé; bleu	<a href="http://www.wago.com/2002-403/000-006">www.wago.com/2002-403/000-006</a>
	<b>Réf.: 2002-404/000-006</b> Contact de pontage; 4 raccords; isolé; bleu	<a href="http://www.wago.com/2002-404/000-006">www.wago.com/2002-404/000-006</a>
	<b>Réf.: 2002-403/000-005</b> Contact de pontage; 3 raccords; isolé; rouge	<a href="http://www.wago.com/2002-403/000-005">www.wago.com/2002-403/000-005</a>
	<b>Réf.: 2002-405/000-005</b> Contact de pontage; 5 raccords; isolé; rouge	<a href="http://www.wago.com/2002-405/000-005">www.wago.com/2002-405/000-005</a>
	<b>Réf.: 2002-402/000-006</b> Contact de pontage; 2 raccords; isolé; bleu	<a href="http://www.wago.com/2002-402/000-006">www.wago.com/2002-402/000-006</a>
	<b>Réf.: 2002-405/000-006</b> Contact de pontage; 5 raccords; isolé; bleu	<a href="http://www.wago.com/2002-405/000-006">www.wago.com/2002-405/000-006</a>
	<b>Réf.: 2002-404</b> Contact de pontage; 4 raccords; isolé; gris clair	<a href="http://www.wago.com/2002-404">www.wago.com/2002-404</a>
	<b>Réf.: 2002-406/000-006</b> Contact de pontage; 6 raccords; isolé; bleu	<a href="http://www.wago.com/2002-406/000-006">www.wago.com/2002-406/000-006</a>
	<b>Réf.: 2002-406/000-005</b> Contact de pontage; 6 raccords; isolé; rouge	<a href="http://www.wago.com/2002-406/000-005">www.wago.com/2002-406/000-005</a>
	<b>Réf.: 2002-406/020-000</b> Contact de pontage sous forme de triangle; isolé; gris clair	<a href="http://www.wago.com/2002-406/020-000">www.wago.com/2002-406/020-000</a>

Sous réserve de modifications. Veuillez tenir compte de la documentation du produit !

WAGO Contact SAS  
Paris Nord 2 - 83 rue des Chardonnerets  
93290 Tremblay-en-France | BP 55065  
95947 Roissy CDG Cedex  
Tél. : 0033/ 1/ 48172590 | Fax : 01 48 63 25 20 | E-mail : [info-fr@wago.com](mailto:info-fr@wago.com)

Avez-vous des questions sur nos produits ?  
Nous nous tenons volontiers à votre disposition au +49 (571) 887-44222.



**Réf.: 2002-405**  
Contact de pontage; 5 raccords; isolé; gris clair

[www.wago.com/2002-405](http://www.wago.com/2002-405)



**Réf.: 2002-407/000-005**  
Contact de pontage; 7 raccords; isolé; rouge

[www.wago.com/2002-407/000-005](http://www.wago.com/2002-407/000-005)



**Réf.: 2002-408**  
Contact de pontage; 8 raccords; isolé; gris clair

[www.wago.com/2002-408](http://www.wago.com/2002-408)



**Réf.: 2002-408/000-006**  
Contact de pontage; 8 raccords; isolé; bleu

[www.wago.com/2002-408/000-006](http://www.wago.com/2002-408/000-006)



**Réf.: 2002-405/011-000**  
Contact de pontage en étoile; 3 raccords; isolé; gris clair

[www.wago.com/2002-405/011-000](http://www.wago.com/2002-405/011-000)



**Réf.: 2002-407/000-006**  
Contact de pontage; 7 raccords; isolé; bleu

[www.wago.com/2002-407/000-006](http://www.wago.com/2002-407/000-006)



**Réf.: 2002-408/000-005**  
Contact de pontage; 8 raccords; isolé; rouge

[www.wago.com/2002-408/000-005](http://www.wago.com/2002-408/000-005)



**Réf.: 2002-407**  
Contact de pontage; 7 raccords; isolé; gris clair

[www.wago.com/2002-407](http://www.wago.com/2002-407)



**Réf.: 2002-406**  
Contact de pontage; 6 raccords; isolé; gris clair

[www.wago.com/2002-406](http://www.wago.com/2002-406)



**Réf.: 2002-410/000-005**  
Contact de pontage; 10 raccords; isolé; rouge

[www.wago.com/2002-410/000-005](http://www.wago.com/2002-410/000-005)



**Réf.: 2002-410/000-006**  
Contact de pontage; 10 raccords; isolé; bleu

[www.wago.com/2002-410/000-006](http://www.wago.com/2002-410/000-006)



**Réf.: 2002-410**  
Contact de pontage; 10 raccords; isolé; gris clair

[www.wago.com/2002-410](http://www.wago.com/2002-410)

Sous réserve de modifications. Veuillez tenir compte de la documentation du produit !



Réf.: 2002-409/000-006  
Contact de pontage; 9 raccords; isolé; bleu

[www.wago.com/2002-409/000-006](http://www.wago.com/2002-409/000-006)



Réf.: 2002-409/000-005  
Contact de pontage; 9 raccords; isolé; rouge

[www.wago.com/2002-409/000-005](http://www.wago.com/2002-409/000-005)



Réf.: 2002-409  
Contact de pontage; 9 raccords; isolé; gris clair

[www.wago.com/2002-409](http://www.wago.com/2002-409)



Réf.: 2002-423/000-006  
Pontage sans fin; de 1 à 3; isolé; bleu

[www.wago.com/2002-423/000-006](http://www.wago.com/2002-423/000-006)



Réf.: 2002-423  
Pontage sans fin; de 1 à 3; isolé; gris clair

[www.wago.com/2002-423](http://www.wago.com/2002-423)



Réf.: 2002-433  
Contact de pontage; de 1 à 3; isolé; gris clair

[www.wago.com/2002-433](http://www.wago.com/2002-433)



Réf.: 2002-434  
Contact de pontage; de 1 à 4; isolé; gris clair

[www.wago.com/2002-434](http://www.wago.com/2002-434)



Réf.: 2002-423/000-005  
Pontage sans fin; de 1 à 3; isolé; rouge

[www.wago.com/2002-423/000-005](http://www.wago.com/2002-423/000-005)



Réf.: 2002-435  
Contact de pontage; de 1 à 5; isolé; gris clair

[www.wago.com/2002-435](http://www.wago.com/2002-435)



Réf.: 2002-436  
Contact de pontage; de 1 à 6; isolé; gris clair

[www.wago.com/2002-436](http://www.wago.com/2002-436)



Réf.: 2002-437  
Contact de pontage; de 1 à 7; isolé; gris clair

[www.wago.com/2002-437](http://www.wago.com/2002-437)



Réf.: 2002-438  
Contact de pontage; de 1 à 8; isolé; gris clair

[www.wago.com/2002-438](http://www.wago.com/2002-438)



Réf.: 2002-439  
Contact de pontage; de 1 à 9; isolé; gris clair

[www.wago.com/2002-439](http://www.wago.com/2002-439)



Réf.: 2002-440  
Contact de pontage; de 1 à 10; isolé; gris clair

[www.wago.com/2002-440](http://www.wago.com/2002-440)



Réf.: 2002-472  
Ponts intercalables; 2 raccords; isolé; gris clair















[www.wago.com/2002-472](http://www.wago.com/2002-472)



Réf.: 2002-473  
Ponts intercalables; 3 raccords; isolé; gris clair

[www.wago.com/2002-473](http://www.wago.com/2002-473)

Sous réserve de modifications. Veuillez tenir compte de la documentation du produit !

	<b>Réf.: 2002-475/011-000</b> Ponts intercalables; 3 raccords; isolé; gris clair	<a href="http://www.wago.com/2002-475/011-000">www.wago.com/2002-475/011-000</a>
	<b>Réf.: 2002-475</b> Ponts intercalables; 5 raccords; isolé; gris clair	<a href="http://www.wago.com/2002-475">www.wago.com/2002-475</a>
	<b>Réf.: 2002-476</b> Ponts intercalables; 6 raccords; isolé; gris clair	<a href="http://www.wago.com/2002-476">www.wago.com/2002-476</a>
	<b>Réf.: 2002-474</b> Ponts intercalables; 4 raccords; isolé; gris clair	<a href="http://www.wago.com/2002-474">www.wago.com/2002-474</a>
	<b>Réf.: 2002-477</b> Ponts intercalables; 7 raccords; isolé; gris clair	<a href="http://www.wago.com/2002-477">www.wago.com/2002-477</a>
	<b>Réf.: 2002-473/011-000</b> Ponts intercalables; 2 raccords; de 1 à 3; isolé; gris clair	<a href="http://www.wago.com/2002-473/011-000">www.wago.com/2002-473/011-000</a>
	<b>Réf.: 2002-479</b> Ponts intercalables; 9 raccords; isolé; gris clair	<a href="http://www.wago.com/2002-479">www.wago.com/2002-479</a>
	<b>Réf.: 2002-478</b> Ponts intercalables; 8 raccords; isolé; gris clair	<a href="http://www.wago.com/2002-478">www.wago.com/2002-478</a>
	<b>Réf.: 2002-479/011-000</b> Ponts intercalables; isolé; gris clair	<a href="http://www.wago.com/2002-479/011-000">www.wago.com/2002-479/011-000</a>
	<b>Réf.: 2002-480</b> Ponts intercalables; 10 raccords; isolé; gris clair	<a href="http://www.wago.com/2002-480">www.wago.com/2002-480</a>
	<b>Réf.: 2002-477/011-000</b> Ponts intercalables; isolé; gris clair	<a href="http://www.wago.com/2002-477/011-000">www.wago.com/2002-477/011-000</a>
	<b>Réf.: 2002-481/011-000</b> Ponts intercalables; isolé; gris clair	<a href="http://www.wago.com/2002-481/011-000">www.wago.com/2002-481/011-000</a>
	<b>Réf.: 2002-481</b> Ponts intercalables; 11 raccords; isolé; gris clair	<a href="http://www.wago.com/2002-481">www.wago.com/2002-481</a>
	<b>Réf.: 2002-482</b> Ponts intercalables; 12 raccords; isolé; gris clair	<a href="http://www.wago.com/2002-482">www.wago.com/2002-482</a>
	<b>Réf.: 210-103</b> Chaîne de pontage; isolé; noir	<a href="http://www.wago.com/210-103">www.wago.com/210-103</a>

Sous réserve de modifications. Veuillez tenir compte de la documentation du produit !

WAGO Contact SAS  
Paris Nord 2 - 83 rue des Chardonnerets  
93290 Tremblay-en-France | BP 55065  
95947 Roissy CDG Cedex  
Tél. : 0033/ 1/ 48172590 | Fax : 01 48 63 25 20 | E-mail : [info-fr@wago.com](mailto:info-fr@wago.com)

Avez-vous des questions sur nos produits ?  
Nous nous tenons volontiers à votre disposition au +49 (571) 887-44222.



Réf.: 2002-424/000-006

Pontage sans fin; de 1 à 4; isolé; bleu

[www.wago.com/2002-424/000-006](http://www.wago.com/2002-424/000-006)

### avec embouts d'extrémité

avec embouts d'extrémité

	<b>Réf.: 216-241</b> Embout d'extrémité; embout pour 0,5 mm <sup>2</sup> / AWG 20; avec isolation plastique; étamés par électrolyse; Cuivre électrolytique; serti de manière étanche aux gaz; selon DIN 46228, partie 4/09.90; blanc	<a href="http://www.wago.com/216-241">www.wago.com/216-241</a>
	<b>Réf.: 216-242</b> Embout d'extrémité; embout pour 0,75 mm <sup>2</sup> / AWG 18; avec isolation plastique; étamés par électrolyse; Cuivre électrolytique; serti de manière étanche aux gaz; selon DIN 46228, partie 4/09.90; gris	<a href="http://www.wago.com/216-242">www.wago.com/216-242</a>
	<b>Réf.: 216-243</b> Embout d'extrémité; embout pour 1 mm <sup>2</sup> / AWG 18; avec isolation plastique; étamés par électrolyse; Cuivre électrolytique; serti de manière étanche aux gaz; selon DIN 46228, partie 4/09.90; rouge	<a href="http://www.wago.com/216-243">www.wago.com/216-243</a>
	<b>Réf.: 216-244</b> Embout d'extrémité; embout pour 1,5 mm <sup>2</sup> / AWG 16; avec isolation plastique; étamés par électrolyse; Cuivre électrolytique; serti de manière étanche aux gaz; selon DIN 46228, partie 4/09.90; noir	<a href="http://www.wago.com/216-244">www.wago.com/216-244</a>
	<b>Réf.: 216-263</b> Embout d'extrémité; embout pour 1 mm <sup>2</sup> / AWG 18; avec isolation plastique; étamés par électrolyse; Cuivre électrolytique; serti de manière étanche aux gaz; selon DIN 46228, partie 4/09.90; rouge	<a href="http://www.wago.com/216-263">www.wago.com/216-263</a>
	<b>Réf.: 216-246</b> Embout d'extrémité; embout pour 2,5 mm <sup>2</sup> / AWG 14; avec isolation plastique; étamés par électrolyse; Cuivre électrolytique; serti de manière étanche aux gaz; selon DIN 46228, partie 4/09.90; bleu	<a href="http://www.wago.com/216-246">www.wago.com/216-246</a>
	<b>Réf.: 216-266</b> Embout d'extrémité; embout pour 2,5 mm <sup>2</sup> / AWG 14; avec isolation plastique; étamés par électrolyse; Cuivre électrolytique; serti de manière étanche aux gaz; selon DIN 46228, partie 4/09.90; bleu	<a href="http://www.wago.com/216-266">www.wago.com/216-266</a>
	<b>Réf.: 216-264</b> Embout d'extrémité; embout pour 1,5 mm <sup>2</sup> / AWG 16; avec isolation plastique; étamés par électrolyse; Cuivre électrolytique; serti de manière étanche aux gaz; selon DIN 46228, partie 4/09.90; noir	<a href="http://www.wago.com/216-264">www.wago.com/216-264</a>
	<b>Réf.: 216-262</b> Embout d'extrémité; embout pour 0,75 mm <sup>2</sup> / AWG 18; avec isolation plastique; étamés par électrolyse; Cuivre électrolytique; serti de manière étanche aux gaz; selon DIN 46228, partie 4/09.90; gris	<a href="http://www.wago.com/216-262">www.wago.com/216-262</a>

### Réducteur isolant de sécurité

Réducteur isolant de sécurité



Réf.: 2002-171

Réducteur isolant de sécurité; 0,25 - 0,5 mm<sup>2</sup>; 5 pièces/bande; gris clair
[www.wago.com/2002-171](http://www.wago.com/2002-171)

Réf.: 2002-172

Réducteur isolant de sécurité; 0,75 - 1 mm<sup>2</sup>; 5 pièces/bande; gris foncé
[www.wago.com/2002-172](http://www.wago.com/2002-172)

### Tester et mesurer

Accessoires de test



Réf.: 2009-174

Adaptateur de test; pour fiche de test Ø 4 mm; pour tester les bornes sur rail TOPJOB®S; gris

[www.wago.com/2009-174](http://www.wago.com/2009-174)

Sous réserve de modifications. Veuillez tenir compte de la documentation du produit !

WAGO Contact SAS

Paris Nord 2 - 83 rue des Chardonnerets

93290 Tremblay-en-France | BP 55065

95947 Roissy CDG Cedex

Tél. : 0033/ 1/ 48172590 | Fax : 01 48 63 25 20 | E-mail : [info-fr@wago.com](mailto:info-fr@wago.com)

Avez-vous des questions sur nos produits ?

Nous nous tenons volontiers à votre disposition au +49 (571) 887-44222.



Réf.: 2009-182

Prise de test; pour max. 2,5 mm<sup>2</sup>; pour le raccordement sans outil des conducteurs de contrôle individuels de 0,08; gris

[www.wago.com/2009-182](http://www.wago.com/2009-182)



Réf.: 210-136

Fiche de contrôle; Ø 2 mm; avec câble de longueur 500 mm; rouge

[www.wago.com/210-136](http://www.wago.com/210-136)

## Téléchargements

### Documentation

#### Texte complémentaire

2003-7649 X81 - Datei	29 avr. 2019	xml 4,0 kB	Téléchargement
2003-7649 docx - Datei	29 avr. 2019	docx 15,2 kB	Téléchargement

#### Informations complémentaires

Technical Section Technical explanations		pdf 2,2 MB	Téléchargement
---	--	---------------	----------------

## Données CAD/CAE

### Données CAD

2D/3D Models 2003-7649		URL	Téléchargement
------------------------	--	-----	----------------

### Données CAE

EPLAN Data Portal 2003-7649		URL	Téléchargement
-----------------------------	--	-----	----------------

WSCAD Universe 2003-7649		URL	Téléchargement
--------------------------	--	-----	----------------

ZUKEN Portal 2003-7649		URL	Téléchargement
------------------------	--	-----	----------------

## Conformité environnementale du produit

### Recherche de conformité

Environmental Product Compliance 2003-7649		URL	Téléchargement
--	--	-----	----------------

Sous réserve de modifications. Veuillez tenir compte de la documentation du produit !

Borne à étages; avec ouverture de manipulation; 2,5 mm<sup>2</sup>; N/L; Push-in CAGE CLAMP®; 2,50 mm<sup>2</sup>; gris

## Indications de manipulation

### Raccorder le conducteur

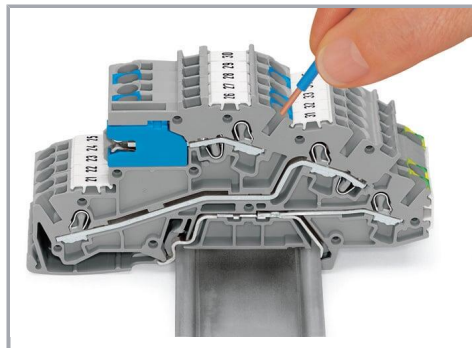
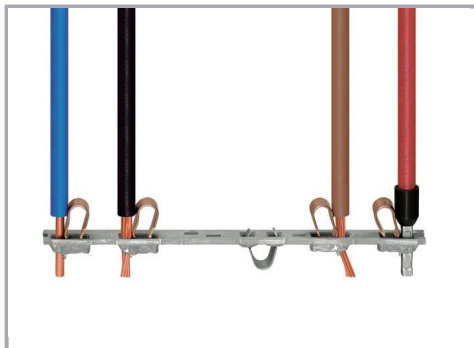

Tous les types de conducteurs en un clin d'œil

Raccordement du conducteur – insertion directe.

Les conducteurs rigides peuvent être insérés directement – sans aucun outil – jusqu'à une section supérieure et au moins deux sections en dessous de la section nominale.

Sous réserve de modifications. Veuillez tenir compte de la documentation du produit !

WAGO Contact SAS  
Paris Nord 2 - 83 rue des Chardonnerets  
93290 Tremblay-en-France | BP 55065  
95947 Roissy CDG Cedex  
Tél. : 0033/ 1/ 48172590 | Fax : 01 48 63 25 20 | E-mail : [info-fr@wago.com](mailto:info-fr@wago.com)

Avez-vous des questions sur nos produits ?

Nous nous tenons volontiers à votre disposition au +49 (571) 887-44222.



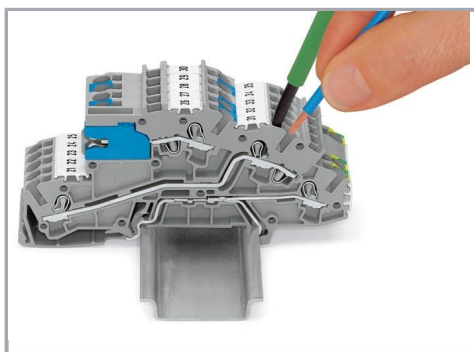

**Raccordement des conducteurs avec outil de manipulation.**

Raccordement de conducteurs avec outil de manipulation

Comme pour le ressort CAGE CLAMP®, les conducteurs souples de petites sections et sans embout ne peuvent se raccorder par insertion directe. Il faut donc les introduire, après avoir ouvert la cage à ressort en introduisant verticalement un tournevis dans l'ouverture prévue.

**Pontage**

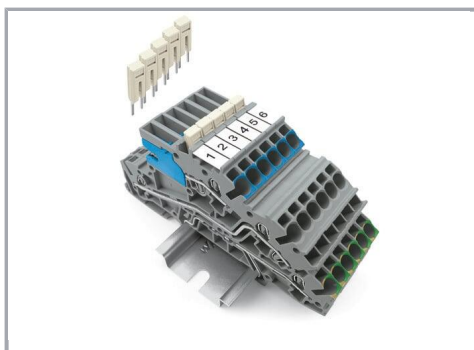

Contact de pontage horizontal pour pontage continu (2002-400)

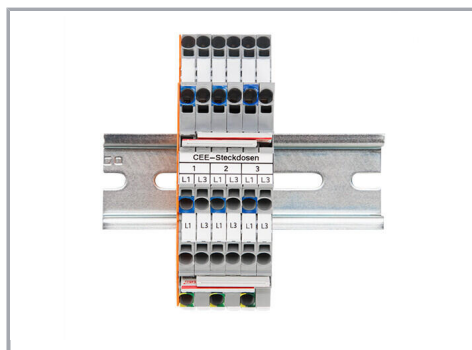

Le système de ponts intercalables particulièrement fin permet le pontage de deux potentiels dans un seul canal de pontage fin

Sous réserve de modifications. Veuillez tenir compte de la documentation du produit !

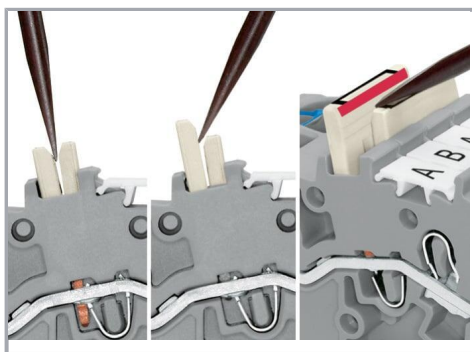

#### Démonter un pont intercalable.

Pour retirer le pont intercalable, introduire l'outil de manipulation entre les ponts et soulever.

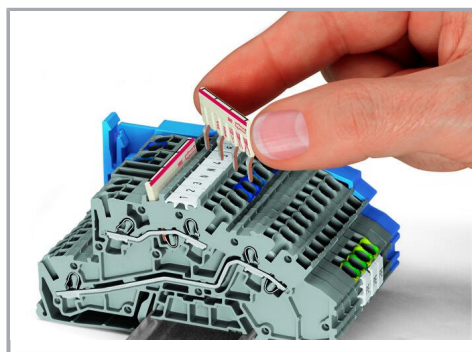

Les repères rouges du pont intercalable sont à diriger vers l'intérieur.

Placer le pont intercalable et le pousser jusqu'en butée.

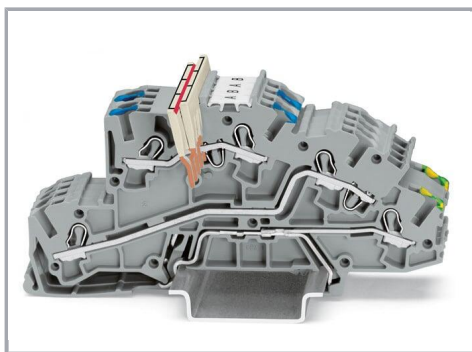

Les repères rouges du pont intercalable sont à diriger vers l'intérieur.

Placer le pont intercalable et le pousser jusqu'en butée.

#### Tester

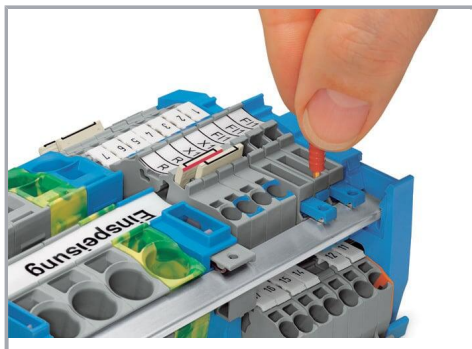

Sous réserve de modifications. Veuillez tenir compte de la documentation du produit !

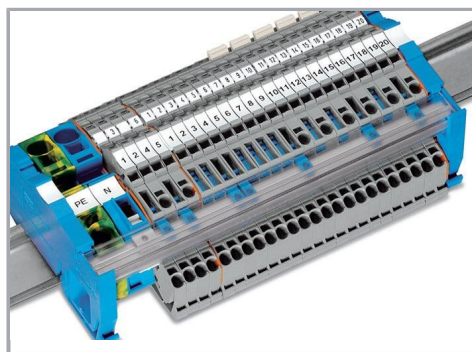
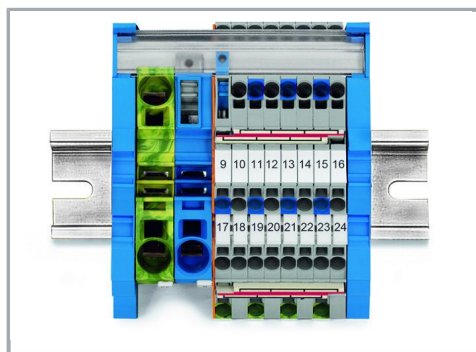

Les barres collectrices doivent être montées dans les supports de barre collectrice. À cette occasion, les barres collectrices à monter doivent être encliquetées dans de larges supports (2009-305) ou dans des bornes d'alimentation avec support de barre collectrice intégré.

Le capot transparent de la barre collectrice (réf. 777-303) offre une protection contre les contacts accidentels en permettant toutefois de distinguer si les bornes sont connectées à la barre collectrice.

## Famille de produits

### TOPJOB® S

TOPJOB® S: In various industrial applications and modern building installations, WAGO's wide and versatile range of rail-mount terminal blocks provides more than just reliable electrical connections.

[Afficher tous les produits de la famille](#)

Sous réserve de modifications. Veuillez tenir compte de la documentation du produit !

WAGO Contact SAS  
Paris Nord 2 - 83 rue des Chardonnerets  
93290 Tremblay-en-France | BP 55065  
95947 Roissy CDG Cedex  
Tél. : 0033/ 1/ 48172590 | Fax : 01 48 63 25 20 | E-mail : [info-fr@wago.com](mailto:info-fr@wago.com)

Avez-vous des questions sur nos produits ?  
Nous nous tenons volontiers à votre disposition au +49 (571) 887-44222.