

PXKTN01

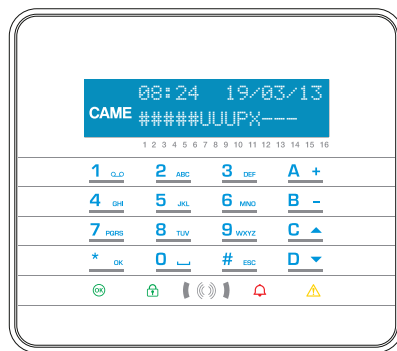

PXKTB01

FA00470M4A



IT Italiano

EN English

FR Français

RU Русский

www.came.com

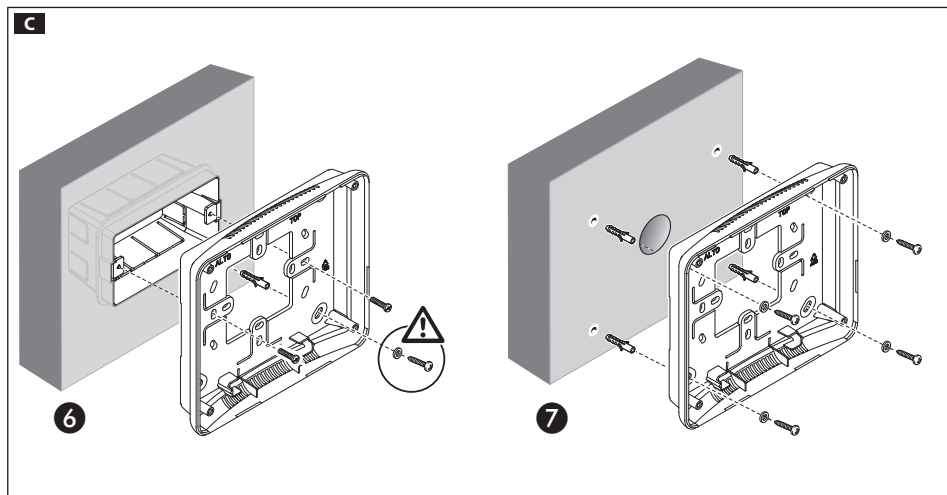
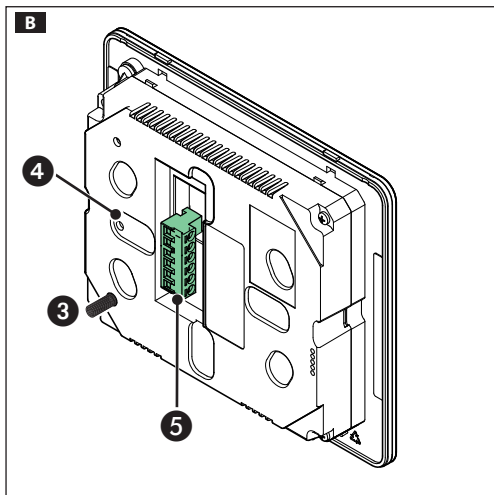
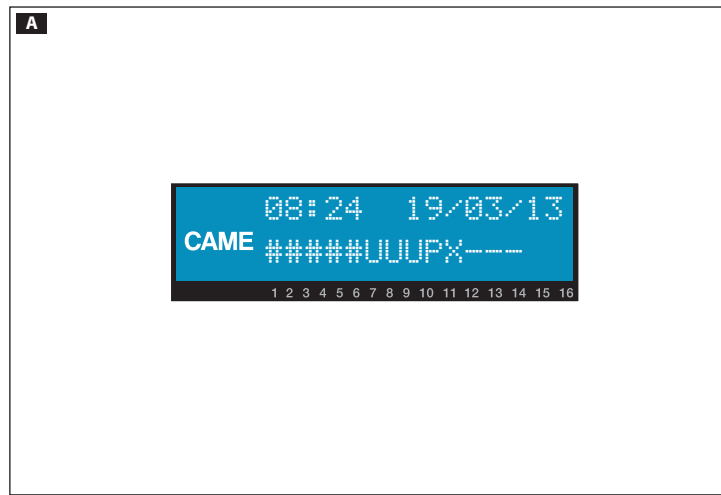
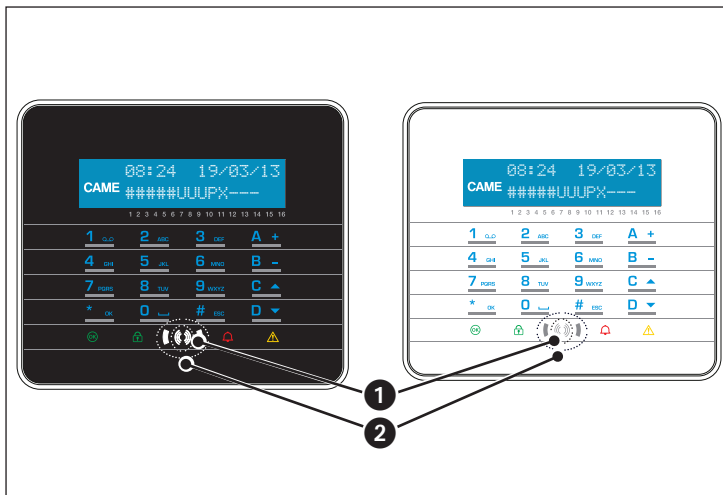

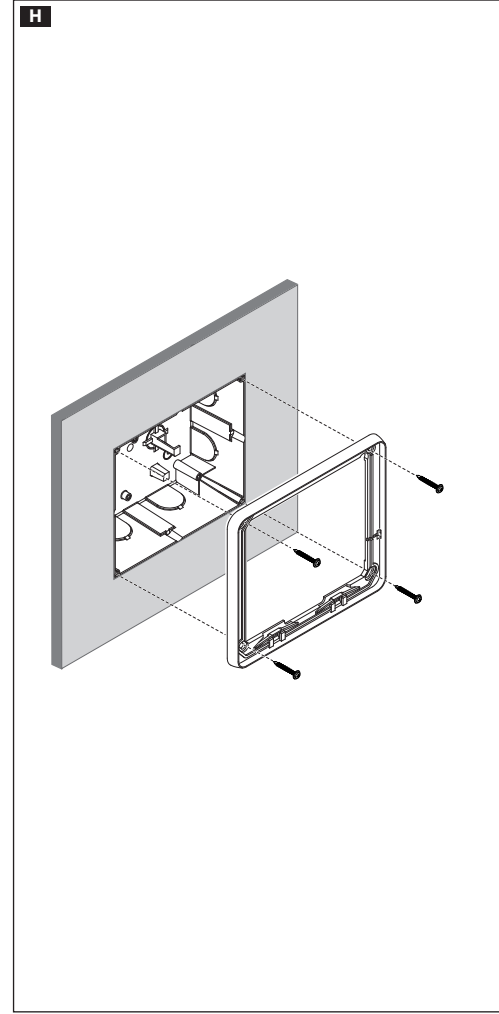
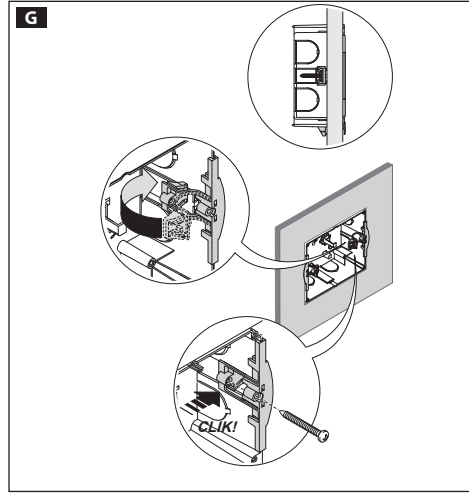
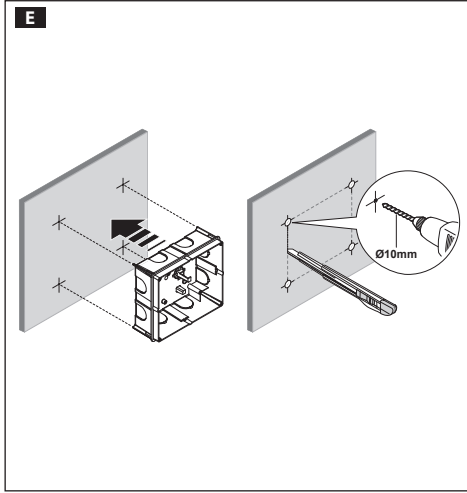
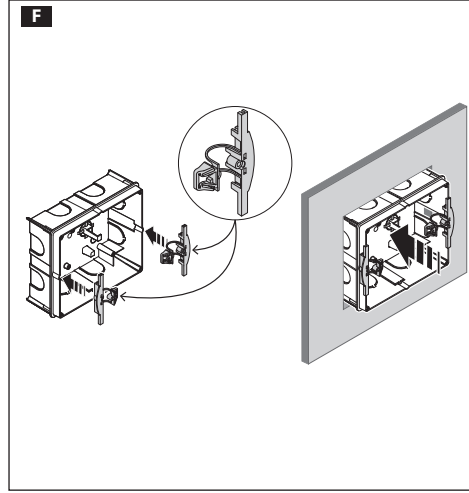
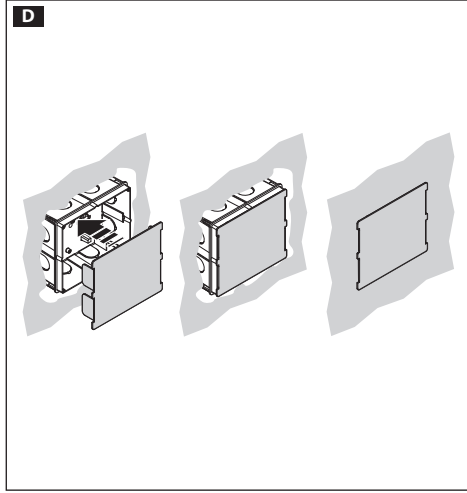

Avvertenze generali

⚠️ **Importanti istruzioni per la sicurezza delle persone: LEGGERE ATTENTAMENTE!**

- L'installazione, la programmazione, la messa in servizio e la manutenzione devono essere effettuate da personale qualificato ed esperto e nel pieno rispetto delle normative vigenti.
- Indossare indumenti e calzature antistatiche nel caso di intervento sulla scheda elettronica.
- Conservare queste avvertenze.
- Togliere sempre l'alimentazione elettrica durante le operazioni di pulizia o di manutenzione
- Il prodotto deve essere destinato solo all'uso per il quale è stato espressamente studiato. Ogni altro uso è da considerarsi pericoloso.
- Il costruttore non può comunque essere considerato responsabile per eventuali danni derivanti da usi impropri, erronei ed irragionevoli.

Descrizione

Tastiera touch-screen da interno, per la gestione di allarmi nelle aree associate alla tastiera, mediante scenari preconfigurati, da parte di utenti con Codice Utente personale.

La tastiera è completa di inseritore transponder **1** che permette, a utenti con chiave PX-TAG01, di utilizzare la tastiera in tutte le funzionalità, ad eccezione dell'accesso al Menu Utente del sistema. La tastiera è installabile sia a incasso che a parete.

Descrizione scheda **B**

- 3** Dispositivo anti manomissione (Tamper)
- 4** LED comunicazione BUS
- 5** Morsetti alimentazione, bus RS-485, I/O

Display **A**

Il display grafico, retroilluminato, viene attivato avvicinando la mano al sensore di prossimità **2**. Le indicazioni sono date su 2 righe e tramite un'icona visualizzabile sulla parte sinistra del display.

La seconda riga del display indica lo stato delle aree associate alla tastiera, secondo la tabella seguente:

Carattere	Significato	Aree
#	Aree inserite	1, 2, 3, 4, 5
U	Aree in fase di inserimento (tempo di uscita) senza ingressi aperti	6, 7, 8
P	Area parzialmente inserite (esiste almeno un ingresso temporaneamente escluso)	9
X	Area in fase di inserimento (tempo di uscita) ma non pronta per la presenza di ingressi aperti	10

Carattere	Significato	Aree
-	Aree disinserite	11, 12, 13
	Aree non gestite dalla tastiera.	14, 15, 16

Tastiera alfanumerica

Tasti	Funzioni
	I tasti alfanumerici permettono l'inserimento dei codici di accesso, selezionare le aree in fase di accensione, modificare i parametri.
	Tasti di navigazione menu e selezione.
	Tasti di modifica parametri.
	Dopo l'inserimento del codice consente di accedere al Menu Utente. Premuto per più di 5 secondi consente di accedere al Menu Tastiera.
	Tasti di avvio scenari.
	Tasto di spegnimento impianto.

Segnalazioni luminose

LED	Stato	Significato
	<input type="radio"/>	Indica che ci sono degli ingressi aperti nel sistema. Se relativi ad aree dello scenario che si vuole avviare, la tastiera indicherà quali sono e, per continuare, sarà necessario chiuderli o escluderli temporaneamente.
	<input checked="" type="radio"/>	Indica che non ci sono ingressi aperti. Lo scenario può essere inserito senza problemi.
	<input type="radio"/>	Indica che le aree sono disinserite (impianto disinserito).
	<input checked="" type="radio"/>	Indica che tutte le aree sono inserite (impianto totalmente inserito).
	<input checked="" type="radio"/>	Indica che almeno un'area è inserita (impianto parzialmente inserito).
	<input type="radio"/>	Indica che le aree non sono in allarme.
	<input checked="" type="radio"/>	Indica che almeno un'area è in allarme (impianto in allarme).
	<input checked="" type="radio"/>	Indica che l'impianto ha rilevato un allarme e che è stato tacitato. Vedere la lista eventi per l'elenco degli allarmi. Per rimuovere la segnalazione consultare il MANUALE UTENTE della Centrale.

LED	Stato	Significato
		Indica che non ci sono guasti sull'impianto. Può indicare che: l'alimentazione di rete (230 V AC) è assente; la batteria di una periferica radio è da sostituire; c'è un fusibile da sostituire;
		un ingresso di tipo guasto è sbilanciato; l'orologio non è stato inizializzato; c'è un problema sulla linea PSTN o GSM; la SIM del modulo GSM è scaduta.
		Indica che la batteria della centrale è da sostituire.
○ = Spento ● = Acceso ◐ = Lampeggiante		

che elettriche si veda il paragrafo "Dati Tecnici".

Dati tecnici

Tipo	PXKTN01 - PXKTB01
Alimentazione [V DC]	12 - 15
Corrente massima USCITA O.C. [mA]	20 (per ogni USCITA)
Tensione massima USCITA O.C. [V DC]	15
Assorbimento massimo [mA]	85
Dimensioni da incasso [mm]	158x138x9
Dimensioni da parete [mm]	158x138x31
Grado di protezione [IP]	30
Temperatura di esercizio [°C]	-10÷40
Conformità normativa: EN 50131-3, Grado 2	

Icone display

Icona	Significato	Icona	Significato
CAME	Logo CAME		Non pronto all'inserimento
	Impianto inserito		Guasto alimentazione generico
	Impianto disinserito		Guasto alimentazione rete 230 V
	Impianto parzialmente inserito		Guasto batteria
	Programmazione		Guasto linea PSTN
	Memoria eventi		Guasto linea GSM
	Menu utente		Connessione seriale (locale)
	Memoria allarme		Connessione ethernet (remota)

Montaggio

Fissare il supporto con le viti in dotazione, facendo attenzione che il dispositivo antistrappo si appoggi alla parete e rispettando l'indicazione ALTO. Agganciare a scatto il blocco tastiera al supporto. Per il montaggio a parete fare riferimento alla figura **C**. Per il montaggio a incasso è necessaria la scatola opzionale OPALESI. Per il montaggio su pareti cementizie fare riferimento alle figure **D H**, mentre per l'installazione su pareti in cartongesso fare riferimento alle figure **E F G H**.

Selezioni e regolazioni

Tenendo premuto per circa 5 secondi il pulsante , si entra nel Menu Tastiera (indipendente dal menu della centrale), dal quale sarà possibile effettuare le seguenti selezioni e regolazioni:

	Voci di menu	Valori
1	CAME LINGUA TASTIERA	[*]-> [-] Italiano - English [+] <- [#] Français - РУССКИЙ
2	CAME INDIRIZZO TASTIERA	[*]-> [-] 1-16 [+] <- [#]
3	CAME TAMPER	[*]-> [-] ABILITATO/DISABILITATO [+] <- [#]

Morsettiera

+/- Alimentazione	A / B BUS RS485	1/2 Ingressi /Uscite
-------------------	-----------------	----------------------

La tastiera dispone di 2 ingressi, configurabili ciascuno con INGRESSO (bilanciamento o conta-impulsi) o USCITA.

Se configurati come USCITA i terminali sono di tipo Open-Collector (O.C.). Per le caratteristi-

Voci di menu		Valori		
	[▲] [▼]			
4	CAME CONTRASTO DISPLAY	[*]-> <- [#]	[-]	■■■■■■■■■■ - [+]
	[▲] [▼]			
5	CAME LUMINOSITA' DISPLAY	[*]-> <- [#]	[-]	■■■■■■■■ - [+]
	[▲] [▼]			
6	CAME ILLUMINAZIONE TASTIERA ON	[*]-> <- [#]	[-]	■■■■■■■■■■ - [+]
	[▲] [▼]			
7	CAME ILLUMINAZIONE TASTIERA STANDBY	[*]-> <- [#]	[-]	■ - - - - - - - - - - [+]
	[▲] [▼]			
8	CAME LUMINOSITA' LED DI STATO	[*]-> <- [#]	[-]	■■■■■■■■ - [+]
	[▲] [▼]			
9	CAME BUZZER	[*]-> <- [#]	[-]	ABILITATO/DISABILITATO [+]
	[▲] [▼]			
10	CAME MODALITA' TASTO RISVEGLIO	[*]-> <- [#]	[-]	VALIDO/ NON VALIDO [+]
	[▲] [▼]			
11	CAME PULIZIA TASTIERA	[*]->	[-]	30 s [+]
	[▲] [▼]			
12	CAME VERSIONE TASTIERA	[*]-> <- [#]	[-]	CAME v.X.YY BUILDN [+]
	[▲] [▼]			

Legenda: [▲] [▼] per passare da una voce all'altra del menu; [*] [#] per entrare e uscire dalla voce selezionata; [-] [+] per cambiarne il valore.

Note.

1 La lingua della tastiera “segue” la lingua di sistema (centrale) ovvero, modificando la lingua della centrale, la lingua della tastiera sarà modificata di conseguenza. È possibile tuttavia mantenere diversificate le due lingue reimpostando da menu locale la lingua della sola tastiera. (default: ITALIANO)

2 [INDIRIZZO TASTIERA] può essere modificato entro 4 minuti dal primo avvio o dal reset del dispositivo. Dopo questo tempo il valore viene visualizzato fra i caratteri # (#03#) per indicare che la modifica è disabilitata. La modifica di tali valori può essere riabilitata, oltre che con un reset del dispositivo, premendo a lungo (> 5sec.) il tasto 0, e rimane abilitata anche in questo caso per 4 minuti.

3 La condizione del contatto [TAMPER] può essere modificata entro 4 minuti dal primo avvio o dal reset del dispositivo.

Dopo questo tempo il valore viene visualizzato fra i caratteri # (#ABILITATO#) per indicare che la modifica è disabilitata. La modifica della condizione del contatto tamper può essere riabilitata, oltre che con un reset del dispositivo, premendo a lungo (> 5sec.) il tasto 0, e rimane abilitata anche in questo caso per 4 minuti.

10 Indica se il primo tasto premuto con tastiera in stato di STANDBY debba essere considerato valido o no.

11 Con funzione pulizia attiva, la tastiera rimane disabilitata per 30 s. Sul display appare il countdown in secondi, allo scadere del quale il dispositivo torna al livello di menu precedente.

Il prodotto è conforme alle direttive di riferimento vigenti.

Dismissione e smaltimento. Non disperdere nell'ambiente l'imballaggio e il dispositivo alla fine del ciclo di vita, ma smaltirli seguendo le norme vigenti nel paese di utilizzo del prodotto. I componenti riciclabili riportano simbolo e sigla del materiale.

I DATI E LE INFORMAZIONI INDICATE IN QUESTO MANUALE SONO DA RITENERSI SUSCETTIBILI DI MODIFICA IN QUALSIASI MOMENTO E SENZA OBBLIGO DI PREAVVISO. LE MISURE, SE NON DIVERSAMENTE INDICATO, SONO IN MILLIMETRI.

General Precautions

⚠ Important people-safety instructions: READ CAREFULLY!

- Installing, programming, commissioning and maintenance must only be done by qualified, expert staff and in full compliance with the applicable law.
- Wear antistatic protective clothing when working on the control board.
- Keep these precautions.
- Always cut off the mains power supply before performing any maintenance or cleaning.
- This product must only be used for its specifically intended purpose. Any other use is dangerous.
- The manufacturer declines all liability for any damage as a result of improper, incorrect or unreasonable use.

Description

Indoor touch-screen keypad, for managing alarms in areas associated to the keypad, via preset scenarios configured by users having personal User Code.

The keypad features a transponder inserter **1** which enables users that have the PXTAG01 key to use all of the keypad's functions, except for accessing the system's User Menu. The keypad can be either recess or wall-mounted.

Board description **B**

- 3** Anti-tamper device
- 4** BUS communication LED
- 5** Power supply terminals, RS-485 bus, I/O

Display **A**

The back-**lit** graphic display, is activated by nearing one's hand to the proximity sensor **2**. The indications read out over two lines and via the icon on the left of the display.

The second line of the display show the status of the areas associated to the keypad, according to the following table:

Character	Meaning	Areas
#	Inserted areas	1, 2, 3, 4, 5
U	Areas being inserted (exit time) without any open outputs	6, 7, 8
P	Areas partially inserted (there is at least one temporarily excluded input)	9
X	Area being inserted (output time) but not ready for any open outputs	10
-	Disinserted areas	11, 12, 13
	Areas not managed by the keypad.	14, 15, 16

Alphanumeric keypad

Keys	Functions
	The alphanumeric keys are for entering access codes, selecting areas in during the powering on phase and for changing parameters.
* # C D	Menu browsing and selection keys.
A B	Parameter changing keys.
*	Once the code is entered it accesses the User Menu. By keeping it pressed for more than 5 seconds, it accesses the Keypad Menu.
A B C	Scenarios launching keys.
D	System powering off keys.









Lighted warnings









LEDs	Status	Meaning
 (green)	<input type="radio"/>	It shows that some inputs in the system are open. If they correspond to areas in the scenario that you want to launch, the keypad will show which ones they are, and, to continue, you will have to either close or temporarily exclude them.
	<input checked="" type="radio"/>	It shows that no inputs are currently open. This scenario can be entered without problems.
 (green)	<input type="radio"/>	It shows that the areas are disinserted (system disinserted).
	<input checked="" type="radio"/>	It shows that all of the areas are inserted (system completely inserted).
	<input checked="" type="radio"/>	It shows that at least one area is inserted (system partially inserted).
	<input type="radio"/>	It shows that the areas are not in state of alarm.
 (red)	<input checked="" type="radio"/>	It shows that at least one area is in state of alarm (the system is in state of alarm).
	<input checked="" type="radio"/>	It shows that the system has detected and alarm, and that it has been muted. See the events log for a list of alarms. To remove the alert, see the control unit's USER MANUAL.

LEDs	Status	Meaning
	○	It shows that there are no malfunctions in the system.
 (yellow)	●	It may show that: the 230 V AC power supply network is lacking; the battery on a peripheral radio needs replacing; there's a fuse that needs replacing; a malfunction type input is out of balance; the clock has not been initialized; there's a problem on the PSTN or GSM line; the SIM of the GSM line has expired.
	◐	It shows that the battery of the control unit needs replacing.

○ = Off | ● = On | ◐ = Flashing

Display icons

Icon	Meaning
	CAME logo
	System armed
	System not armed
	System partially armed
	Programming
	Event memory
	User menu
	Alarm memory

Icon	Meaning
	Not ready for arming
	Generic power supply malfunction
	230 V network power supply malfunction
	Battery malfunction
	PSTN line malfunction
	GSM line malfunction
	Serial connection (local)
	Ethernet connection (remote)

Terminal board

+/- Power supply	A / B RS485 BUS	1/2 Inputs/Outputs
------------------	-----------------	--------------------

The keyboard features two inputs, each of which can be configured as an INPUT (balancing or impulse counting) or as an OUTPUT. If configured as OUTPUTS, the terminals are then of the Open-Collector type. See the Technical Data for the electrical characteristics.

Technical data

Type	PXKTN01 - PXKTB01
Power supply [V DC]	12 - 15
Maximum current O.C. OUTPUT [mA]	20 (for each OUTPUT)
Maximum voltage O.C. OUTPUT [V DC]	15
Maximum absorption [mA]	85
Dimensions for recess mounting [mm]	158x138x9
Dimensions for wall mounting [mm]	158x138x31
Protection rating [IP]	30
Working temperature [°C]	-10÷40
Regulatory compliance: EN 50131-3, Grade 2	

Mounting

Fasten the bracket by tightening the supplied screws. Be sure that the tear-proof device is resting against the wall and follow the UP warning. Snap the keypad into the brace. Refer to the figure when wall mounting **C**.

The optional OPALESI recess-mounting box is required. To mount on cement walls please see the figures **D H**, whereas to install on particleboard wall please see figures **E F G H**.

Selections and settings

Keeping the button pressed for about five seconds $\overline{\text{ON}}$, takes you into the Keypad Menu (which is independent of the control unit menu), from which you can make the following selections and settings:

	Menu items	Values
	[▲] [▼]	
①	CAME KEYPAD LANGUAGE	[*]-> [-] Italiano - English <- [#] Français - РУССКИЙ [+]
	[▲] [▼]	
②	CAME KEYPAD ADDRESS	[*]-> [-] 1-16 <- [#] [+]
	[▲] [▼]	
③	CAME TAMPER	[*]-> [-] ENABLED/DISABLED <- [#] [+]
	[▲] [▼]	
④	CAME CONTRAST DISPLAY	[*]-> [-] ■■■■■■■■■■ - [+] <- [#]
	[▲] [▼]	

Menu items		Values			
5	CAME BRIGHTNESS DISPLAY [▲] [▼]	[*]-> <- [#]	[-]	■■■■■■■■■ -	[+]
6	CAME LIGHTING KEYPAD ON [▲] [▼]	[*]-> <- [#]	[-]	■■■■■■■■■ -	[+]
7	CAME LIGHTING STANDBY KEYPAD [▲] [▼]	[*]-> <- [#]	[-]	■ - - - - -	[+]
8	CAME BRIGHTNESS STATUS LED [▲] [▼]	[*]-> <- [#]	[-]	■■■■■■■■■ -	[+]
9	CAME BUZZER [▲] [▼]	[*]-> <- [#]	[-]	ENABLED/DISABLED	[+]
10	CAME KEY MODE WAKEUP [▲] [▼]	[*]-> <- [#]	[-]	VALID/ NOT VALID	[+]
11	CAME KEYPAD CLEANING [▲] [▼]	[*]->	[-]	30 s	[+]
12	CAME KEYPAD VERSION [▲] [▼]	[*]-> <- [#]	[-]	CAME v.X.YY BUILDN	[+]

Legend: [▲] [▼] to move from one item to another in the menu; [*] [#] to enter and exit the selected item; [-] [+] to change values.

Notes.

- 1 The keypad language follows the system (control unit) language. So if you change the control-unit language, the keypad language will also change. However, two languages can be used by setting the language in the local menu that is only found on the keypad. (default: ITALIAN)
- 2 [KEYPAD ADDRESS] it can be changed within 4 minutes from the first launch or when resetting the device. Once this time has elapsed the value appears among the # (#03#) characters to show that the change has been disabled. These changed values can be restored, by either resetting the device, or keeping pressed for more than 5 seconds the 0 key. Again, it remains enabled for 4 minutes.

3 The condition of the [TAMPER] can be changed within 4 minutes from the first booting or resetting of the device.

Once this time has elapsed the value is shown among the # (#ENABLED#) characters to show that the change has been disabled. The tamper contact's changed condition can be restored, by either resetting the device, keeping pressed for more than 5 seconds the 0 key. Again, it remains enabled for 4 minutes.

10 It shows whether the first key pressed when the keypad is in STANDBY status should be considered valid or not.

11 When the active cleaning function is operating, the keypad remains disabled for 30 seconds. The display shows the countdown in seconds. Once elapsed, the device returns to the previous menu's level.

This product complies with the law.

Decommissioning and disposal. Dispose of the packaging and the device at the end of its life cycle responsibly, in compliance with the laws in force in the country where the product is used. The recyclable components are marked with a symbol and the material's ID marker. THE DATA PRESENTED IN THIS MANUAL MAY BE SUBJECT TO CHANGE, AT ANY TIME, AND WITHOUT NOTICE. MEASUREMENTS, UNLESS OTHERWISE STATED, ARE IN MILLIMETERS.

Instructions générales

- ⚠** Instructions importantes pour la sécurité des personnes : À LIRE ATTENTIVEMENT !
- L'installation, la programmation, la mise en service et l'entretien doivent être effectués par du personnel qualifié et dans le plein respect des normes en vigueur.
 - Porter des vêtements et des chaussures antistatiques avant d'intervenir sur la carte électronique.
 - Conserver ces instructions.
 - Toujours couper le courant électrique durant les opérations de nettoyage ou d'entretien.
 - Ce produit ne devra être destiné qu'à l'utilisation pour laquelle il a été expressément conçu. Toute autre utilisation est à considérer comme dangereuse.
 - Le fabricant ne peut toutefois être tenu pour responsable des éventuels dommages qui naîtraient d'une utilisation erronée ou déraisonnable.

Description

Clavier sur écran tactile d'intérieur pour la gestion d'alarmes, dans les zones associées au clavier, par le biais de scénarios configurés par les utilisateurs avec Code Utilisateur personnel.

Le clavier est doté d'un lecteur de badge **1** qui permet aux utilisateurs possédant un badge PXTAG01 d'utiliser toutes les fonctions du clavier, excepté l'accès au Menu Utilisateur du système. Le clavier peut être encastré ou bien appliqué au mur.

Description de la carte **B**

- 3** Dispositif anti-sabotage (Autoprotection)
- 4** LED communication BUS
- 5** Bornes d'alimentation, bus RS-485, E/S

Afficheur **A**

L'afficheur graphique, rétro-éclairé, s'active lorsque l'on approche la main du capteur de proximité **2**. Les indications sont fournies sur 2 lignes et par le biais d'une icône visualisable à gauche de l'écran.

La deuxième ligne de l'afficheur indique l'état des zones associées au clavier selon le tableau suivant :

Caractère	Signification	Zones
#	Zones activées	1, 2, 3, 4, 5
U	Zones en phase d'activation (temps de sortie) sans entrées ouvertes	6, 7, 8
P	Zone partiellement activée (il existe au moins une entrée temporairement désactivée)	9
X	Zone en phase d'activation (temps de sortie) mais pas prête pour la présence d'entrées ouvertes	10

Caractère	Signification	Zones
-	Zones désactivées	11, 12, 13
	Zones non gérées par le clavier	14, 15, 16

Clavier alphanumérique















Touches	Fonctions												
<table border="0"> <tr> <td>1</td><td>2</td><td>3</td> </tr> <tr> <td>4</td><td>5</td><td>6</td> </tr> <tr> <td>7</td><td>8</td><td>9</td> </tr> <tr> <td></td><td>0</td><td></td> </tr> </table>	1	2	3	4	5	6	7	8	9		0		Les touches alphanumériques permettent d'introduire les codes d'accès, de sélectionner les zones en phase d'allumage et de modifier les paramètres.
1	2	3											
4	5	6											
7	8	9											
	0												
* ← # → C ← D →	Touches de navigation menu et sélection.												
A + B -	Touches de modification des paramètres.												
*	Après l'introduction du code, elle permet d'accéder au Menu Utilisateur. L'enfoncer pendant plus de 5 secondes pour accéder au Menu Clavier.												
A + B - C +	Touches de lancement des scénarios.												
D →	Touche d'extinction de l'installation.												

Signalisations lumineuses

LED	État	Signification
	<input type="radio"/>	Indique la présence des entrées ouvertes dans le système. Si celles-ci se réfèrent à des zones du scénario à lancer, le clavier indiquera de quelles entrées il s'agit et il faudra, pour continuer, les fermer ou les désactiver temporairement.
	<input checked="" type="radio"/>	Indique l'absence d'entrées ouvertes. Il est possible d'activer le scénario sans problème.
	<input type="radio"/>	Indique que les zones sont désactivées (installation désactivée).
	<input checked="" type="radio"/>	Indique que toutes les zones sont activées (installation totalement activée).
	<input checked="" type="radio"/>	Indique qu'au moins une zone est activée (installation partiellement activée).
	<input type="radio"/>	Indique que les zones ne sont pas en état d'alarme.
	<input checked="" type="radio"/>	Indique qu'au moins une zone est en état d'alarme (installation en alarme).
	<input checked="" type="radio"/>	Indique que l'installation a détecté une alarme et que celle-ci a été acquittée. Voir l'état des événements pour la liste des alarmes. Pour éliminer la signalisation, consulter le MANUEL UTILISATEUR de la centrale.

LED	État	Signification
 (jaune)	<input type="radio"/>	Indique qu'il n'y a aucune panne sur l'installation. Peut indiquer que : l'alimentation de réseau (230 VAC) est absente ; la batterie d'un périphérique radio doit être remplacée ; un fusible doit être remplacé ;
	<input checked="" type="radio"/>	une entrée de type « panne » est déséquilibrée ; l'horloge n'a pas été initialisée ; un problème s'est vérifié sur la ligne RTC ou GSM ; la SIM du module GSM est périmée.
	<input checked="" type="radio"/>	Indique que la batterie de la centrale doit être remplacée.
○ = Éteint ● = Allumé ◐ = Clignotant		

Icônes afficheur

Icône	Signification	Icône	Signification
CAME	Logo CAME		Pas prêt à l'activation
	Installation activée		Panne alimentation générale
	Installation désactivée		Panne alimentation réseau 230 V
	Installation partiellement activée		Panne pile
	Programmation		Panne ligne PSTN
	Mémoire évènements		Panne ligne GSM
	Menu utilisateur		Connexion série (locale)
	Mémoire alarme		Connexion Ethernet (à distance)

Bornier

+/-	Alimentation	A / B	BUS RS485	1/2	Entrées/Sorties
-----	--------------	-------	-----------	-----	-----------------

Le clavier dispose de 2 entrées, chacune configurable comme ENTRÉE (équilibrage ou compteur d'impulsions) ou SORTIE.

Configurés comme SORTIE, les terminaux sont de type Open-Collector (O.C.). Pour les caractéristiques électriques, voir le paragraphe « Données Techniques ».

Données techniques









Type	PXKTN01 - PXKTB01
Alimentation [VDC]	12 - 15
Courant maximum SORTIE O.C. [mA]	20 (pour chaque SORTIE)
Tension maximum SORTIE O.C. [VDC]	15
Absorption maximum [mA]	85
Dimensions pour la version à encastrer [mm]	158x138x9
Dimensions pour l'applique murale [mm]	158x138x31
Degré de protection [IP]	30
Température de fonctionnement [°C]	-10 à 40
Conformité normes : EN 50131-3, Grade 2	

Montage

Fixer le support à l'aide des vis fournies en s'assurant que le dispositif anti-cisaillage est bien appuyé contre le mur et en respectant l'indication HAUT. Fixer jusqu'au déclik le dispositif de blocage du clavier au support. Pour l'applique murale, se référer à la figure **C**. La version à encastrer requiert le boîtier en option OPALESI. Pour le montage sur des murs en ciment se référer aux figures **D H**, pour une installation sur des murs en placoplâtre se référer par contre aux figures **E F G H**.

Sélections et réglages

Maintenir le bouton enfoncé pendant environ 5 secondes  pour entrer dans le Menu Clavier (menu indépendant du menu de la centrale) et pouvoir ainsi effectuer les sélections et les réglages suivants :

Options de menu		Valeurs		
	 			
①	CAME LANGUE CLAVIER	[*].-> <-[#]	[-]	Italiano - English Français - РУССКИЙ [+]
	 			
②	CAME ADRESSE CLAVIER	[*].-> <- [#]	[-]	1-16 [+]
	 			
③	CAME AUTOPROTECTION	[*].-> <- [#]	[-]	ACTIVÉE/DÉSACTIVÉE [+]
	 			

Options de menu		Valeurs			
4	CAME CONTRASTE AFFICHEUR	[*]-> <- [#]	[-]	■■■■■■■■■■ -	[+]
	[▲] [▼]				
5	CAME LUMINOSITÉ AFFICHEUR	[*]-> <- [#]	[-]	■■■■■■■■ -	[+]
	[▲] [▼]				
6	CAME ÉCLAIRAGE CLAVIER ON	[*]-> <- [#]	[-]	■■■■■■■■■■ -	[+]
	[▲] [▼]				
7	CAME ÉCLAIRAGE CLAVIER STANDBY	[*]-> <- [#]	[-]	■-----	[+]
	[▲] [▼]				
8	CAME LUMINOSITÉ LEDS D'ÉTAT	[*]-> <- [#]	[-]	■■■■■■■■ -	[+]
	[▲] [▼]				
9	CAME BUZZER	[*]-> <- [#]	[-]	ACTIVÉE/DÉSACTIVÉE	[+]
	[▲] [▼]				
10	CAME MODALITÉ TOUCHE RÉVEIL	[*]-> <- [#]	[-]	VALIDE/ INVALIDE	[+]
	[▲] [▼]				
11	CAME NETTOYAGE CLAVIER	[*]-> <- [#]	[-]	30 s	[+]
	[▲] [▼]				
12	CAME VERSION CLAVIER	[*]-> <- [#]	[-]	CAME v.X.YY BUILDN	[+]
	[▲] [▼]				

Légende : [▲] [▼] pour passer d'une option de menu à l'autre ; [*] [#] pour entrer et sortir de l'option sélectionnée ; [-] [+] pour en modifier la valeur.

Remarques.

1 La langue du clavier « suit » la langue du système (centrale), c'est-à-dire qu'en modifiant la langue de la centrale, la langue du clavier sera elle aussi modifiée. Il est cependant possible de différencier ces deux langues en configurant de nouveau, dans le menu local, la langue du clavier (par défaut : FRANÇAIS).

2 L'[ADRESSE CLAVIER] peut être modifiée dans les 4 minutes qui suivent le premier démarrage ou la réinitialisation du dispositif. Au bout de ce délai, la valeur est visualisée entre les caractères # (#03#) pour indiquer que la modification est désactivée. Il est possible d'activer à nouveau la modification de ces valeurs en réinitialisant le dispositif ou en appuyant longtemps (> 5 s) sur la touche 0. La modification reste activée, dans ce cas également, pendant 4 minutes.

3 La condition du contact [AUTOPROTECTION] peut être modifiée dans les 4 minutes qui suivent le premier démarrage ou la réinitialisation du dispositif.

Au bout de ce délai, la valeur est visualisée entre les caractères # (#ACTIVÉ#) pour indiquer que la modification est désactivée. Il est possible d'activer à nouveau la modification de la condition du contact autoprotection en réinitialisant le dispositif ou en appuyant longtemps (> 5 s) sur la touche 0. La modification reste activée, dans ce cas également, pendant 4 minutes.

10 Indique si la première touche enfoncée en état STANDBY doit être ou non considérée comme valide.

11 Avec fonction de nettoyage activée, le clavier reste désactivé pendant 30 s. L'écran affiche le compte à rebours en secondes au bout duquel le dispositif retourne au niveau du menu précédent.

Le produit est conforme aux directives de référence en vigueur.

Mise au rebut et élimination. Ne pas jeter l'emballage et le dispositif dans la nature au terme du cycle de vie de ce dernier, mais les éliminer selon les normes en vigueur dans le pays où le produit est utilisé. Le symbole et le sigle du matériau figurent sur les composants recyclables.

LES DONNÉES ET LES INFORMATIONS CONTENUES DANS CE MANUEL SONT SUSCEPTIBLES DE SUBIR DES MODIFICATIONS À TOUT MOMENT ET SANS AUCUN PRÉAVIS. LES DIMENSIONS SONT EXPRIMÉES EN MILLIMÈTRES, SAUF INDICATION CONTRAIRE.

Общие правила безопасности

⚠ Важные правила техники безопасности: **ПРОЧИТАЙТЕ ВНИМАТЕЛЬНО!**

- Монтаж, программирование, ввод в эксплуатацию и техническое обслуживание должны производиться квалифицированным и опытным персоналом в полном соответствии с требованиями действующих норм безопасности.
- Используйте антистатическую одежду и обувь при работе с электроникой.
- Храните данные инструкции.
- Всегда отключайте электропитание перед выполнением работ по чистке или техническому обслуживанию системы.
- Изделие должно использоваться исключительно по назначению. Любое другое применение рассматривается как опасное.
- Фирма-изготовитель снимает с себя всякую ответственность за ущерб, нанесенный неправильным, ошибочным или небрежным использованием изделия.

Описание

Кнопочная панель с сенсорным экраном для использования в помещении. Устройство предназначено для управления присвоенными ему зонами с помощью предварительно заданных сценариев, запускаемых пользователями, имеющими код доступа в систему. Кнопочная панель оснащена проксимити-считывателем **1**, который дает пользователям с ключом PXTAG01 возможность использовать кнопку панель для управления всеми функциями, кроме доступа к системному меню «Пользователь». Предусмотрена возможность встроенного и накладного монтажа кнопочной панели.

Описание платы **B**

- 3** Датчик саботажа (тампер)
- 4** LED-индикатор передачи данных по шине
- 5** Контакты электропитания, шина RS-485, I/O

Дисплей **A**



Для включения графического дисплея с подсветкой необходимо поднести руку к бесконтактному датчику **2**. Информация отображается на двух строках, а также посредством пиктограмм в правой части дисплея.

Вторая строка дисплея указывает на состояние зон, присвоенных кнопочной панели, согласно следующей таблице:



Символ	Значение	Зоны
#	Включенные зоны	1, 2, 3, 4, 5
U	Включаемые зоны (время выхода) без открытых входов	6, 7, 8
p	Частично включенная зона (по крайней мере один вход временно исключен)	9



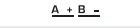
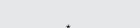
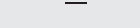
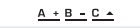





Символ	Значение	Зоны
X	Зона включается (время выхода), но система не готова ввиду наличия открытых входов	10
-	Отключенные зоны	11, 12, 13
	Зоны, не управляемые кнопочной панелью	14, 15, 16

Буквенно-цифровая кнопочная панель

Кнопки	Функции
	Кнопки с буквами и цифрами позволяют вводить пароли доступа, выбирать включаемые зоны, изменять некоторые настройки.
	Кнопки навигации по меню и выбора пунктов.
	Кнопки изменения параметров.
	После ввода кода кнопочная панель позволяет зайти в меню "Пользователь". При нажатии кнопки более 5 секунд можно перейти в меню "Кнопочная панель".
	Кнопки запуска сценариев.
	Кнопка выключения системы.



Светоиндикация

LED	Состояние	Значение
 (зеленый)	○	Светодиодный индикатор указывает на наличие открытых входов. Если эти входы относятся к зонам запускаемого сценария, кнопочная панель покажет, какие именно входы открыты. Для продолжения запуска сценария необходимо будет их закрыть или временно исключить.
	●	Светодиодный индикатор указывает на отсутствие открытых входов. Можно беспрепятственно включить сценарий.
 (зеленый)	○	Светодиодный индикатор указывает на то, что зоны отключены (система выключена).
	●	Светодиодный индикатор указывает на то, что все зоны включены (система полностью включена).
	◐	Светодиодный индикатор указывает на то, что по крайней мере одна зона включена (система частично включена).



LED	Состояние	Значение
 (красный)		Светодиодный индикатор указывает на то, что в зонах выключена тревожная сигнализация.
		Светодиодный индикатор указывает на то, что по крайней мере в одной зоне сработала тревожная сигнализация (система в состоянии тревоги).
		Светодиодный индикатор указывает на то, что системой был обнаружен и отключен тревожный сигнал. Можно посмотреть список событий, чтобы ознакомиться с перечнем всех поступивших тревожных сигналов. О процедуре сброса тревожного сигнала можно прочитать в РУКОВОДСТВЕ ПОЛЬЗОВАТЕЛЯ.
 (желтый)		Светодиодный индикатор указывает на то, что в системе не выявлено неполадок.
		Может указывать на: отсутствие сетевого электропитания (~230 В); необходимость замены батареек беспроводного устройства управления; необходимость замены плавкого предохранителя; срабатывание входа типа "Неисправность"; несостоявшийся запуск отсчета времени; неполадку на линии PSTN или GSM; окончание срока действия SIM-карты модуля GSM.
		Светодиодный индикатор указывает на то, что батарейку системы нужно заменить.



○ = Выключен | ● = Горит ровным светом | ● = Мигает

Пиктограммы дисплея

Иконка	Значение
	Логотип CAME
	Система включена
	Система выключена
	Система частично включена
	Программирование
	Количество событий в памяти

Иконка	Значение
	Система не готова к включению
	Общая неисправность электропитания
	Неисправность сетевого электропитания 230 В
	Отказ батареи
	Неисправность на линии PSTN
	Неисправность на линии GSM

Иконка	Значение
	Меню пользователя
	Тревога журнала событий

Иконка	Значение
	Последовательное подключение (по локальной сети)
	Подключение Ethernet (дистанционное)

Клеммная колодка

+/-	Электропитание	A / B	Шина RS485	1/2	Входы/Выходы
-----	----------------	-------	------------	-----	--------------

Кнопочная панель оснащена 2 контактами, программируемыми как ВХОД (симметрирование или счетчик импульсов) или ВЫХОД.







При программировании контактов в качестве ВЫХОДОВ, они становятся выходами типа «открытый коллектор» (О.К.) Электрические характеристики контактов указаны в пункте «Технические характеристики».

Технические характеристики

Модель	PXKTN01 - PXKTВ01
Напряжение электропитания [В]	12 - 15
Макс. ток на ВЫХОДЕ О.К. [мА]	20 (на один ВЫХОД)
Макс. напряжение на ВЫХОДЕ О.К. [В]	15
Макс. потребляемый ток [мА]	85
Размеры при встроенном монтаже [мм]	158x138x9
Размеры при накладном монтаже [мм]	158x138x31
Класс защиты [IP]	30
Диапазон рабочих температур [°C]	-10—+40
Соответствует стандарту EN 50131-3 Класс 2	

Монтаж

Установите монтажное основание на стену и зафиксируйте его прилагаемыми винтами, обращая внимание на то, чтобы тампер снятия со стены вплотную прилегал к стене и надпись располагалась СВЕРХУ. Установите блок кнопочной панели в монтажное основание до щелчка. Накладной монтаж изображен на рисунке .

Для встроенного монтажа необходимо дополнительно приобрести монтажный корпус OPALESI. Встроенный монтаж для бетонных стен изображен на рисунках   встроенный монтаж для гипсокартонных стен изображен на рисунках    .

Настройки и регулировки

Посредством нажатия и удерживания в течение 5 с кнопки  можно войти в меню «Кно-

почная панель» (не зависящее от меню системы охранной сигнализации), в котором можно будет выполнить следующие настройки:

Пункты меню				Значения	
	[▲] [▼]				
1	CAME ЯЗЫК КНОПЧНОЙ ПАНЕЛИ	[*]> <[#]	[-]	Italiano - English Français - РУССКИЙ	[+]
	[▲] [▼]				
2	CAME АДРЕС КНОПЧНОЙ ПАНЕЛИ	[*]> <[#]	[-]	1-16	[+]
	[▲] [▼]				
3	CAME ТАМПЕР	[*]> <[#]	[-]	ВКЛЮЧЕН / ВЫКЛЮЧЕН	[+]
	[▲] [▼]				
4	CAME КОНТРАСТНОСТЬ ДИСПЛЕЯ	[*]> <[#]	[-]	■■■■■■■■■ -	[+]
	[▲] [▼]				
5	CAME ЯРКОСТЬ ДИСПЛЕЯ	[*]> <[#]	[-]	■■■■■■■■■ -	[+]
	[▲] [▼]				
6	CAME ОСВЕЩЕНИЕ КНОПЧНОЙ ПАНЕЛИ ПРИ ВКЛЮЧЕНИИ	[*]> <[#]	[-]	■■■■■■■■■ -	[+]
	[▲] [▼]				
7	CAME ОСВЕЩЕНИЕ КНОПЧНОЙ ПАНЕЛИ В РЕЖИМЕ ОЖИДАНИЯ	[*]> <[#]	[-]	■-----	[+]
	[▲] [▼]				
8	CAME ЯРКОСТЬ СВЕТОДИОДНЫХ ИНДИКАТОРОВ	[*]> <[#]	[-]	■■■■■■■■■ -	[+]
	[▲] [▼]				
9	CAME ЗУММЕР	[*]> <[#]	[-]	ВКЛЮЧЕН / ВЫКЛЮЧЕН	[+]
	[▲] [▼]				
10	CAME НАЖАТИЕ КНОПКИ ПОВТОРНОЙ АКТИВАЦИИ	[*]> <[#]	[-]	ДЕЙСТВИТЕЛЬНО/ НЕДЕЙСТВИТЕЛЬНО	[+]
	[▲] [▼]				

Пункты меню				Значения	
11	CAME ЧИСТКА КНОПЧНОЙ ПАНЕЛИ	[*]> <[#]	[-]	30 с	[+]
	[▲] [▼]				
12	CAME ВЕРСИЯ КНОПЧНОЙ ПАНЕЛИ	[*]> <[#]	[-]	CAME вер.X.YY BUILDN	[+]
	[▲] [▼]				

Условные обозначения: [▲] [▼] для просмотра пунктов меню; [*] [#] для входа и выхода из выбранного пункта меню; [-] [+] для изменения значения выбранного параметра.

Примечания.

1 Язык кнопочной панели зависит от языка системы (контрольной панели). Таким образом, при изменении языковых настроек контрольной панели изменится и язык кнопочной панели. Тем не менее, для контрольной и кнопочной панелей можно установить разные языковые настройки. Для этого необходимо выбрать желаемый язык только в меню кнопочной панели (по умолчанию: ИТАЛЬЯНСКИЙ)

2 [АДРЕС КНОПЧНОЙ ПАНЕЛИ] можно изменить в течение 4 минут после первого запуска или сброса устройства. По истечении 4 минут состояние будет отображено между символами # (#03#), предупреждая о том, что настройка отключена. Наряду со сбросом настройку можно изменить, нажав и удерживая в течение > 5 секунд кнопку «0». В этом случае время для изменения настройки будет также составлять 4 минуты.

3 Состояние контакта [ТАМПЕР] можно изменить в течение 4 минут после первого запуска или сброса устройства.

По истечении 4 минут состояние будет отображено между символами «#» (#ВКЛЮЧЕНО#), предупреждая о том, что настройку больше нельзя изменить. Наряду со сбросом настройку можно изменить, нажав и удерживая в течение > 5 секунд кнопку «0». В этом случае время для изменения настройки будет также составлять 4 минуты.

10 Указывает, будет ли считаться действительным первое нажатие кнопки на кнопочной панели в РЕЖИМЕ ОЖИДАНИЯ.

11 При включении функции очистки кнопочная панель отключится на 30 секунд. На дисплее появится счетчик, отсчитывающий секунды, и по истечении установленного времени устройство вернется к предыдущей странице меню.

Изделие соответствует требованиям действующих нормативов.

Утилизация. Не выбрасывайте упаковку и устройство в окружающую среду. Утилизируйте их в соответствии с требованиями законодательства, действующего в стране установки. Компоненты, пригодные для повторного использования, отмечены специальным символом с обозначением материала.

КОМПАНИЯ CAME S.P.A. СОХРАНЯЕТ ЗА СОБОЙ ПРАВО НА ИЗМЕНЕНИЕ СОДЕРЖАЩЕЙСЯ В ЭТОЙ ИНСТРУКЦИИ ИНФОРМАЦИИ В ЛЮБОЕ ВРЕМЯ И БЕЗ ПРЕДВАРИТЕЛЬНОГО УВЕДОМЛЕНИЯ. ВСЕ РАЗМЕРЫ ПРИВЕДЕНЫ В ММ, ЕСЛИ НЕ УКАЗАНО ИНОЕ.

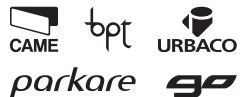

Came S.p.A.

Via Martiri Della Libertà, 15
31030 Dosson di Casier
Treviso - Italy

📞 (+39) 0422 4940
📠 (+39) 0422 4941

Via Cornia, 1/b - 1/c
33079 Sesto al Reghena
Pordenone - Italy

📞 (+39) 0434 698111
📠 (+39) 0434 698434

www.came.com