

iEM2100 / iEM2105

en es pt zh

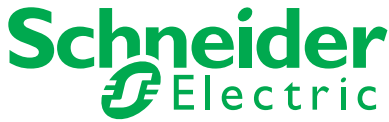

1 Watt-hour meter / Contador de energía activa / Contador de energia activa / 电表

- en** • iEM2100 (Cat no A9MEM2100): Watt-hour meter with direct measurement on a single-phase network (230 V AC, 63 A)
- iEM2105 (Cat no A9MEM2105): iEM2100 + partial meter with reset + remote transfer of impulses
- es** • iEM2100 (Ref. A9MEM2100): contador de energía activa de medida directa sobre red monofásica (230 V AC, 63 A)
- iEM2105 (Ref. A9MEM2105): iEM2100 + contador parcial con reinicialización (Reset) + transferencia remota de impulsos
- pt** • iEM2100 (Ref. A9MEM2100): Contador de energia activa por hora com contagem directa numa rede de fase única (230V AC, 63 A)
- iEM2105 (Cat no A9MEM2105): iEM2100 + contador parcial com reinicialização + reporte à distância de impulsos
- zh** • iEM2100 (Cat 编号 A9MEM2100): 电表 可应用于单相电网 (230 V AC, 63 A) 直接计量
- iEM2105 (Cat 编号 A9MEM2105): iEM2100 + 部分计量和重置 + 计量脉冲的远程转换

The CE declaration document is available from the website. ECDIEM2100

2 Description / Descripción / Descrição / 描述

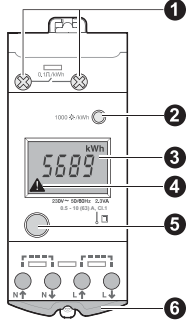

- en**
 - 1 Pulse output for remote transfer (iEM2105)
 - 2 Flashing meter indicator
 - 3 Total or partial meter display
 - 4 L↑L↓ phase reversed
 - 5 Push-button: Total or partial meter display, reset partial meter (iEM2105)
 - 6 Lead sealing accessory
- es**
 - 1 Salida de impulsos de transferencia remota (iEM2105)
 - 2 Indicador de contaje parpadeante
 - 3 Visualizador del contador total o parcial
 - 4 L↑L↓ fase invertida
 - 5 Botón pulsador: visualizador del contador total o parcial, reinicialización del contador parcial (iEM2105)
 - 6 Pieza de precintado
- pt**
 - 1 Saída de impulsos para reporte à distância (iEM2105)
 - 2 Indicador do contador intermitente
 - 3 Visualização total ou parcial do contador
 - 4 L↑L↓ fase invertida
 - 5 Botão de pressão: visualização total ou parcial do contador, reinicialização do contador parcial (iEM2105)
 - 6 Acessório de selagem do cabo
- zh**
 - 1 远程转换的脉冲输出 (iEM2105)
 - 2 闪烁计量指示器
 - 3 总额或部分计量显示
 - 4 L↑L↓相序颠倒
 - 5 按钮: 总额或部分计量显示, 重置部分计量 (iEM2105)
 - 6 石墨密封附件

⚠ DANGER / PELIGRO / PERIGO / 危险

HAZARD OF ELECTRIC SHOCK, EXPLOSION, OR ARC FLASH

- Disconnect all power before servicing equipment.
- Do not exceed the device's ratings for maximum limits.

Failure to follow these instructions will result in death or serious injury.

PELIGRO DE DESCARGA ELÉCTRICA, EXPLOSIÓN O ARCO ELÉCTRICO

- Desconecte todas las alimentaciones antes de manipular el producto.
- No sobrepase los límites máximos de los valores nominales del dispositivo.

Si no se siguen estas instrucciones provocará lesiones graves o incluso la muerte.

RISCO DE ELECTROCUSSÃO, DE EXPLOÇÃO, OU DE ARCO ELÉCTRICO

- Desconecte todas as alimentações antes de manipular o produto.
- Não exceda os limites máximos das características do dispositivo.

A não observância destas instruções resultará em morte, ou ferimentos graves.

可能有触电、爆炸或者电弧灼伤的危險

- 在此电力设备上 进行工作时, 请先切断所有电源
- 切勿超过设备的额定最高限值。

若违背这些说明, 则可能会导致严重的人身伤害甚至亡。

3 Installation / Instalación / Instalação / 安装

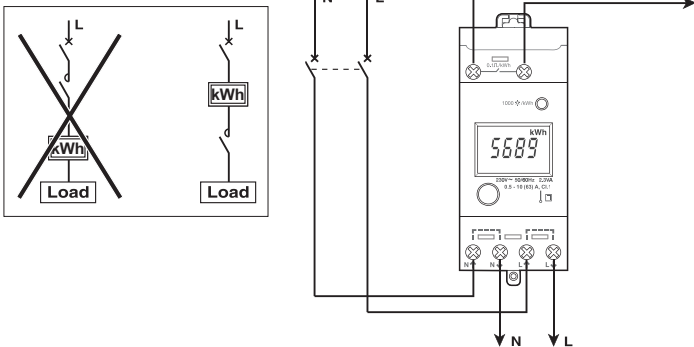

- en**
 - Only the front panel should be accessible during normal operation.
 - When the watt-hour meter is associated with a contactor, connect upstream of the contactor.
 - The circuit breakers must be rated for the installation voltage and sized for the available fault current.
- es**
 - Durante el uso normal del producto, únicamente se puede acceder a su parte delantera.
 - Si el contador de energía activa está asociado a un contactor, conéctelo antes que el contactor.
 - Interruptores automáticos deben estar dimensionados para la tensión de la instalación y la intensidad de fallo disponible.
- pt**
 - Apenas a face posterior deve estar acessível na utilização normal.
 - Logo que o contador de energia activa esteja associado a um contactor, ligue o a montante do contactor.
 - Disjuntores devem ter a capacidade da tensão de instalação e ser dimensionados para a corrente de falha disponível.
- zh**
 - 正常情况, 仅前部面板可操作。
 - 若电表与接触器相连, 需反向连接到接触器。
 - 断路器的额定值必须与设备电压一致, 并调整为可能出现的 故障电流大小。

4 iEM2105 Meter display / Visualización de los contadores iEM2105 / Leitura dos contadores iEM2105 / iEM2105 计量显示

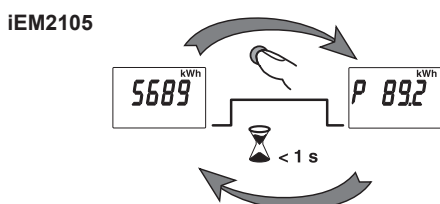

- en** Total meter - partial meter
- es** Contador total - contador parcial
- pt** Contador total – contador parcial
- zh** 总额计量 - 部分计量

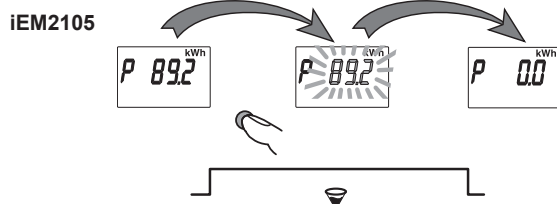

- en** Resetting the partial meter
- es** Reinicialización del contador parcial
- pt** Reinicialização do contador parcial
- zh** 重置部分计量

5 Checking operation / Comprobación del funcionamiento / Verificação de funcionamento / 检查运行状况



- en** Meter indicator: 1 flash for 1 Wh. The meter indicator can be used to check the accuracy of the equipment. 1000 flashes must be taken into account. This check consumes power.
- es** Indicador de recuento: 1 parpadeo para 1 Wh. El indicador de recuento puede utilizarse para comprobar la precisión del equipo. Deben tomarse en consideración 1000 parpadeos. Esta comprobación consume energía.
- pt** Indicador do contador: 1 intermitência por 1 Wh. O indicador do contador pode ser utilizado para verificar a precisão do equipamento. Devem ser tidas em consideração 1000 intermitências.
- zh** 仪表指示灯: 闪烁 1 次表示 1 Wh。仪表指示灯可以用来检查设备的准确度。必须考虑到 1000 次闪烁。该检查会耗电。
x CT 额定值

6 Troubleshooting / Reparación / Reparação / 故障检测

	Err1	Err2	Err3	Err4
en	• Configuration error - Replace the watt-hour meter.	• Data recording error - Restart the watt-hour meter. Replace it if the error persists.	• U < 75 V - Check your electrical installation.	• Data retrieval error - Restart the watt-hour meter. Replace it if the error persists.
es	• Error de configuración - Sustituir el contador de energía activa.	• Error de guardado de los datos - Reiniciar el contador de energía activa. Sustituirlo si el error persiste.	• U < 75 V - Inspeccionar la instalación eléctrica.	• Error de recuperación de los datos - Reiniciar el contador de energía activa. Sustituirlo si el error persiste.
pt	• Erro de configuração - Substitua o contador de energia activa.	• Erro ao guardar os dados - Volte a ligar o contador de energia activa. Substitua-o se o erro continuar.	• U < 75 V - Verifique a instalação elétrica.	• Erro ao recuperar os dados - Volte a ligar o contador de energia activa. Substitua-o se o erro continuar.
zh	• 配置错误 - 更换电度表	• 数据记录错误 - 重启电度表。 如果仍然出现错误, 更换	• U < 75 V - 检查电气设备安装	• 数据恢复错误 - 重启电度表。 如果仍然出现错误, 更换电度表

7 Technical data / Características / Características / 技术规格

- en** U = 230 V ± 10 %, 50/60 Hz
• I_{max} = 63 A
• I_b = 10 A (base current)
• I_{start} = 40 mA (starting current)
• Operating temperature:
-25 °C to +55 °C (K55)
• Humidity: 5% to 95% RH non-condensing at 40 °C
• Storage temperature: -25 °C to +70 °C
• Altitude: < 3000m above sea level
• For Indoor use only
• IP40 Front, IP20 rear, IK08
• Overvoltage and measurement category III, degree of pollution 2
• Consumption: 2.5 VA
• Terminals/Tightening torque:
- Power: 16 mm² / 1.5 ± 0.3 N.m
- Remote transfer: 6 mm² / 0.9 ± 0.1 N.m
• Total meter (without reset):
- Capacity: 999.99 MWh
- Display: In kWh or MWh with 5 significant digits
- Minimum display: 1 kWh
- es** U = 230 V ± 10 %, 50/60 Hz
• I_{max} = 63 A
• I_b = 10 A (corriente de base)
• I_{start} = 40 mA (corriente de arranque)
• Temperatura de funcionamiento:
de -25 °C a +55 °C (K55)
• Indicador de humedad relativa sin condensación a 40 °C
• Temperatura de almacenamiento: De -25 °C a +70 °C
• Altitud: < 3000 m por encima del nivel del mar
• Para uso exclusivo en interiores
• IP40 (frontal), IP20 (trasera), IK08
• Categoría de sobretensión y de contaje III, grado de contaminación 2
• Consumo: 2.5 VA
• Bornes/par de apriete:
- potencia: 16 mm²/1,5 ± 0,3 N.m
- transferencia remota: 6 mm²/0,9 ± 0,1 N.m
• Contador total (sin reinicialización):
- capacidad: 999,99 MWh
- visualización: en kWh o MWh, 5 cifras significativas
- Visualización mínima: 1 kWh
- pt** U = 230 V ± 10 %, 50/60 Hz
• I_{max} = 63 A
• I_b = 10 A (corrente de base)
• I_{start} = 40 mA (corrente de arranque)
• Temperatura de funcionamento:
-25 °C a +55 °C (K55)
• 5% a 95% RH sem condensação a 40 °C
• Temperatura de armazenamento: -25 °C a 70 °C
• Altitude: < 3000 m acima do nível do mar
• Apenas para uso em ambientes internos
• IP40 (frontal), IP20 (traseira), IK08
• Categoria de sobretensão e de medida III, grau de poluição 2
• Consumo: 2,5 VA
• Terminais/Binário de aperto:
- Potência: 16 mm²/1,5 ± 0,3 N.m
- Reporte à distância: 6 mm²/0,9 ± 0,1 N.m
• Contador total (sem reinicialização):
- capacidade: 999,99 MWh
- leitura: em kWh ou MWh, 5 dígitos significativos
- Leitura mínima: 1 kWh
• Contador parcial (iEM2105):
- Se TC ≤ 150 A, capacidade = 99,99 MWh
- Se TC > 150 A, capacidade = 999,9 MWh
- leitura: em kWh ou MWh, 4 dígitos significativos
• Classe de precisão 1 em conformidade com as normas CEI 61557-12
• Verificação da precisão: o indicador de contagem pode ser utilizado para controlar a precisão do aparelho. É preciso considerar 1000 intermitências do aparelho. O controle necessita de consumo de energia.
☑ - Isolação dupla na área acessível ao usuário
- zh** U = 230 V ± 10 %, 50/60 Hz
• I_{max} = 63 A
• I_b = 10 A (基线电流)
• I_{start} = 40 mA (起动电流)
• 操作温度: -25 °C 至 +55 °C (K55)
• 5% 至 95% RH 无冷凝, 40 °C
• 存放温度: -25 °C 至 +70 °C
• 海拔高度: 海平面之上低于 3000 米
• 仅限室内使用。
• IP40 前部, IP20 后部, IK08
• 过压与测量级别 III, 污染度 2
• 功率: 2.5 VA
• 端子/拧紧扭矩:
- 电源: 16 mm²/1.5 ± 0.3 N.m
- 远程传输: 6 mm²/0.9 ± 0.1 N.m
• 总额计量(无重置):
- 负载: 999.99 MWh
- 显示: 单位是 kWh 或 MWh, 5 位有效数字
- 最小显示: 1 kWh
- zh** 部分计量 (iEM2105):
- 如果 CT ≤ 150 A, 容量 = 99.99 MWh
- 如果 CT > 150 A, 容量 = 999.9 MWh
- 显示: 单位是 kWh 或 MWh 时, 4 位有效数字
- 最小显示: 1 kWh
• 计量指示器: 1000 次闪烁/kWh
• 远程转换无接触器 (iEM2105):
- 每千瓦时 1 个 200ms 的脉冲
- 18 mA (24 V DC), 100 mA (230 V AC)
• ELV 绝缘电压: 4 kV, 50 Hz
• 符合 IEC 61557-12
• 精度等级 1 级, 符合 IEC 62053-21 和 IEC 61557-12 (PMD SD)
• 检查准确度: 计量指示器可用于检测设备的精确度。
必须考虑 1000 次闪烁, 该检查消耗电能。
☑ - 用户接触区双重绝缘
- zh** 部分计量 (iEM2105):
- 如果 CT ≤ 150 A, 容量 = 99.99 MWh
- 如果 CT > 150 A, 容量 = 999.9 MWh
- 显示: 单位是 kWh 或 MWh 时, 4 位有效数字
- 最小显示: 1 kWh
• 计量指示器: 1000 次闪烁/kWh
• 远程转换无接触器 (iEM2105):
- 每千瓦时 1 个 200ms 的脉冲
- 18 mA (24 V DC), 100 mA (230 V AC)
• ELV 绝缘电压: 4 kV, 50 Hz
• 符合 IEC 61557-12
• 精度等级 1 级, 符合 IEC 62053-21 和 IEC 61557-12 (PMD SD)
• 检查准确度: 计量指示器可用于检测设备的精确度。
必须考虑 1000 次闪烁, 该检查消耗电能。
☑ - 用户接触区双重绝缘

iEM2100 / iEM2105

fr de it nl



**1 Compteur d'énergie active / Aktiver Energiezähler /
Contatore di energia attiva / Elektricitetsmeter**

- fr** • iEM2100 (réf. A9MEM2100) : compteur d'énergie active à mesure directe sur réseau monophasé 230 V CA, 63 A
- iEM2105 (réf. A9MEM2105) : iEM2100 + compteur partiel avec remise à zéro (Reset) + report à distance d'impulsions
- de** • iEM2100 (Best.-Nr. A9MEM2100): Aktiver Energiezähler zur Direktmessung für Einphasennetz, 230 VAC, 63 A
- iEM2105 (Best.-Nr. A9MEM2105): iEM2100 mit Zwischenzähler und Nullstellung (Reset) mit Fernübertragung der Impulse
- it** • iEM2100 (Rif. A9MEM2100): contatore di energia attiva a misurazione diretta su rete monofase (230 V CA, 63 A)
- iEM2105 (Rif. A9MEM2105): iEM2100 + contatore parziale con funzione di azzeramento (Reset) + riporto a distanza degli impulsi
- nl** • iEM2100 (Cat no. A9MEM2100): kWh-meter met directe meting op een éénfasig netwerk (230 V AC, 63 A)
- iEM2105 (ref. A9MEM2105): iEM2100 + tussenmeter met reset + impulsuitgang voor meting op afstand

The CE declaration document is available from the website. [ECDiEM2100](#)

2 Description / Beschreibung / Legenda / Beschrijving

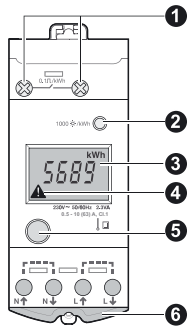

- fr**
 - 1 Sortie impulsionnelle de report à distance (iEM2105)
 - 2 Voyant de comptage clignotant
 - 3 Afficheur du compteur total ou partiel
 - 4 L ↑ L ↓ phase est inversée
 - 5 Bouton poussoir : affichage du compteur total ou partiel, remise à zéro du compteur partiel (iEM2105)
 - 6 Pièce de plombage
- de**
 - 1 Ausgang für Fernübertragungsimpulse (iEM2105)
 - 2 Zählleuchte blinkt beim Zählen.
 - 3 Anzeige des Gesamtzählers oder des Zwischenzählers
 - 4 L ↑ L ↓ Phasenfolge ist falsch
 - 5 Drucktaster: Anzeige des Gesamtzählers oder des Zwischenzählers, Nullstellung des Zwischenzählers (iEM2105)
 - 6 Plombierung
- it**
 - 1 Uscita impulsi del riporto a distanza (iEM2105)
 - 2 Spia di conteggio lampeggiante
 - 3 Display del contatore totale o parziale
 - 4 L ↑ L ↓ Inversione sequenza fasi
 - 5 Pulsante display: visualizzazione del contatore totale o parziale, azzeramento del contatore parziale (iEM2105)
 - 6 Elemento di piombatura
- nl**
 - 1 Impulsuitgang voor meting op afstand (iEM2105)
 - 2 Knipperende indicator
 - 3 Display totaalmeter of tussenmeter
 - 4 L ↑ L ↓ Omgekeerde fasevolgorde
 - 5 Drukknop voor schakeling tussen totaal- en tussenmeter, reset van tussenmeter (iEM2105)
 - 6 Zegel

⚠ DANGER / GEFAHR / PERICOLO / GEVAAR

RISQUE D'ÉLECTROCUTION, D'EXPLOSION OU D'ARC ELECTRIQUE
 • Couper toutes les alimentations avant de travailler sur cet appareil.
 • Ne dépassez pas les valeurs nominales de l'appareil, qui constituent les limites maximales.
Le non-respect de ces instructions entraînera la mort ou des blessures graves.

GEFAHR VON ELEKTRISCHEM SCHLAG, EXPLOSION ODER LICHTBOGEN
 • Vor dem Arbeiten am Gerät alle Spannungsversorgungen abschalten.
 • Überschreiten Sie nicht die maximalen Bemessungsgrenzwerte des Geräts.
Die Nichtbeachtung dieser Anweisungen führt zu Tod oder schwerer Körperverletzung.

RISCHIO DI SCARICA ELETTRICA, ESPLOSIONE O ARCO ELETTRICO
 • Scollegare l'apparecchio da tutti i circuiti di alimentazione prima di qualsiasi intervento.
 • Non superare i valori nominali massimi del dispositivo.
Il mancato rispetto di queste istruzioni provocherà morte o gravi infortuni.

KANS OP ELEKTRISCHE SCHOK, ONTPLOFFING OF LICHTBOGEN.
 • Haal de apparatuur van de stroom af, voordat er onderhoudswerkzaamheden worden uitgevoerd.
 • Ga niet boven de specificaties van het apparaat voor de maximumlimieten.
Als u deze aanwijzingen niet opvolgt, kan dit ernstig letsel of de dood tot gevolg hebben.

3 Installez / Installation / Installazione / Installatie

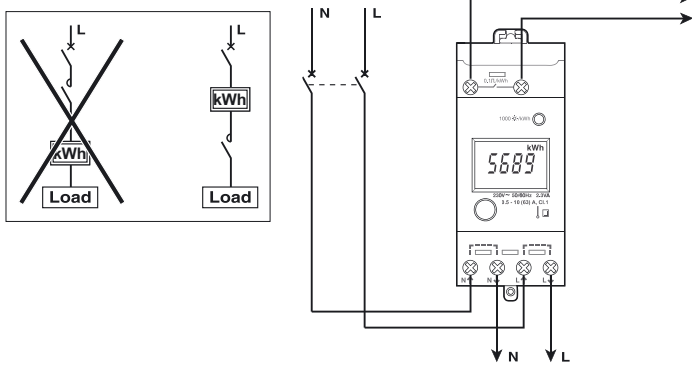

- fr**
 - Seule la face avant doit être accessible en utilisation normale.
 - Lorsque le compteur d'énergie active est associé à un contacteur, raccordez le en amont du contacteur.
 - Disjoncteurs doivent offrir une capacité nominale correspondant à la tension d'installation et un calibre correspondant au courant de défaut disponible.
- de**
 - Im Normalbetrieb darf nur die Vorderseite zugänglich sein.
 - Wenn der Aktiver Energiezähler an ein Schütz angeschlossen wird, ist er diesem vorzuschalten.
 - Leitungsschutzschalter müssen für die Anlagenspannung und den vorhandenen Fehlerstrom bemessen sein.
- it**
 - In modalità di utilizzo normale, solo la parte anteriore deve essere accessibile
 - Quando il contatore di energia attiva è abbinato a un contattore, collegare a monte del contattore.
 - Gli interruttori devono presentare valori nominali adeguati alla tensione di installazione e devono essere dimensionati in base alla corrente di guasto disponibile.
- nl**
 - Alleen de voorzijde moet toegankelijk zijn tijdens normaal gebruik.
 - Als de actieve elektriciteitsmeter een schakelaar heeft, sluit u de meter voorafgaand aan de schakelaar aan.
 - De stroomonderbrekers moeten de juiste specificaties hebben voor de installatiespanning en de kortsluitstroom.

**4 Affichage des compteurs iEM2105 / Anzeige der Zähler (iEM2105) /
Display dei contatori iEM2105 / Display van de meters iEM2105**

iEM2105

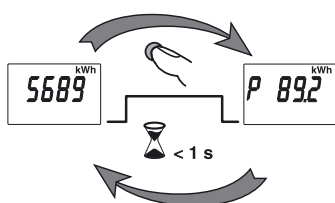

iEM2105

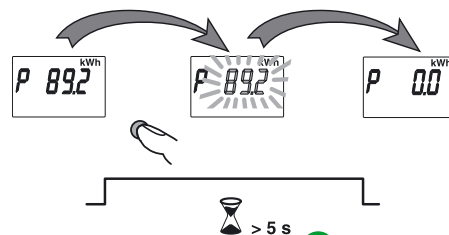

- fr** Compteur total - Compteur partiel
- de** Gesamtzähler - Zwischenzähler
- it** Contatore totale - Contatore parziale
- nl** Totaalmeter - Tussenmeter
- fr** Reset du compteur partiel
- de** Nullstellung des Zwischenzählers
- it** Reset del contatore parziale
- nl** Reset van tussenmeter

5 Contrôle du fonctionnement / Funktionskontrolle / Controllo del funzionamento / Functiecontrole



- fr** Voyant de comptage : 1 éclair pour 1 Wh. Le voyant de comptage peut être utilisé pour contrôler la précision de l'appareil. Il faut compter 1000 éclairs. Le contrôle nécessite une consommation d'énergie.
- de** Zählleuchte: 1 Blinksignal pro 1 Wh. Die Zählleuchte kann zur Genauigkeitsprüfung des Geräts verwendet werden. Es sind 1000 Blinksignale einzukalkulieren. Mit der Überprüfung ist ein Stromverbrauch verbunden.
- it** Indicatore del contatore: 1 lampeggio per 1 Wh. È possibile utilizzare l'indicatore del contatore per verificare l'accuratezza dell'apparecchio. Occorre considerare 1000 lampeggi dell'apparecchio.
- nl** Il controllo necessita di consumo di energia. Meterindicator: 1 flits per 1 Wh. De meterindicator kan worden gebruikt om de nauwkeurigheid van de apparatuur te controleren. Er moet rekening worden gehouden met 1000 flitsen. Deze controle verbruikt energie.

6 Dépannage / Fehlerbehebung / Manutenzione / Probleemoplossing

	Err1 ^{kWh}	Err2 ^{kWh}	Err3 ^{kWh}	Err4 ^{kWh}
fr	• Erreur de configuration - Remplacez le compteur d'énergie active.	• Erreur de sauvegarde des données - Redémarrez le compteur d'énergie active. Le remplacer si l'erreur persiste.	• U < 75 V - Vérifiez votre installation électrique.	• Erreur de récupération des données - Redémarrez le compteur d'énergie active. Le remplacer si l'erreur persiste.
de	• Konfigurationsfehler - Aktiver Energiezähler austauschen.	• Fehler bei der Datenspeicherung - Den Aktiven Energiezähler neu starten. Wenn der Fehler weiterhin besteht, das Gerät austauschen.	• U < 75 V - Elektrische Installation überprüfen.	• Fehler bei der Wiederherstellung von Daten - Den Aktiven Energiezähler neu starten. Wenn der Fehler weiterhin besteht, das Gerät austauschen.
it	• Errore di configurazione - Sostituire il contatore di energia attiva.	• Errore di salvataggio dei dati. - Riavviare il contatore di energia attiva. Sostituirlo se l'errore persiste.	• U < 75 V - Controllare l'impianto elettrico.	• Errore di recupero dei dati. - Riavviare il contatore di energia attiva. Sostituirlo se l'errore persiste.
nl	• Configuratiefout - Vervang de actieve elektriciteitsmeter.	• Fout betreffende gegevensopslag - Start de actieve elektriciteitsmeter opnieuw. Vervang hem als het probleem aanhoudt.	• U < 75 V - Verifieer uw elektrische installatie.	• Fout betreffende gegevensrecovery - Start de actieve elektriciteitsmeter opnieuw. Vervang hem als het probleem aanhoudt.

7 Caractéristiques / Kenndaten / Caratteristiche tecniche / Technische specificaties

- fr**
- U = 230 V ±10 %, 50/60 Hz
 - Imax = 63 A
 - Ib = 10 A (courant de base)
 - Istart = 40 mA (courant de démarrage)
 - Température de fonctionnement : -25 °C à +55 °C (K55)
 - De 5 % à 95 % HR sans condensation à 40 °C
 - Température de stockage : -25 °C à +70 °C
 - Altitude : Moins de 3000 m au-dessus du niveau de la mer
 - Pour utilisation intérieure uniquement.
 - IP40 (avant), IP20 (arrière), IK08
 - Catégorie de surtension et de mesure III, degré de pollution 2
 - Consommation : 2,5 VA
 - Bornes / Couple de serrage :
 - puissance : 16 mm² / 1,5 ±0,3 N.m
 - report à distance : 6 mm² / 0,9 ±0,1 N.m
 - Compteur total (sans remise à zéro) :
 - capacité : 999,99 MWh
 - affichage : en kWh ou MWh, 5 chiffres significatifs
 - Affichage minimum : 1 kWh
- de**
- U = 230 V ±10 %, 50/60 Hz
 - Imax = 63 A
 - Ib = 10 A (Basisstrom)
 - Istart = 40 mA (Anlaufstrom)
 - Betriebstemperatur: -25 °C bis +55 °C (K55)
 - 5 % to 95% RH nicht kondensierend bei 40 °C
 - Lagertemperatur: -25 °C bis +70 °C
 - Aufstellungshöhe: Höhe < 3000 m über NN
 - Nur für Innenraum-Anwendungen
 - IP40 Vorderseite, IP20 Rückseite, IK08
 - Überspannungs- und Messkategorie III, Verschmutzungsgrad 2
 - Leistungsaufnahme: 2,5 VA
 - Klemmen/Anzugsmoment:
 - Verbraucheranschluss: 16 mm²/1,5 ±0,3 N.m
 - Fernübertragung: 6 mm²/0,9 ±0,1 N.m
 - Gesamtzähler (ohne Nullstellung):
 - Kapazität: 999,99 MWh
 - Anzeige: in kWh oder MWh, 5 signifikante Ziffern
 - Minimale Anzeige: 1 kWh
 - Zwischenzähler (iEM2105):
- it**
- U = 230 V ±10 %, 50/60 Hz
 - Imax = 63 A
 - Ib = 10 A (corrente di base)
 - Istart = 40 mA (corrente di avvio)
 - Temperatura di esercizio : -25 °C / +55 °C (K55)
 - Umidità: relativa 5%-95% senza condensazione a 40 °C
 - Temperatura di immagazzinamento: -25 °C - +70 °C
 - Altitudine: < 3000 m sul livello del mare
 - Solo per uso interno.
 - Pannello frontale IP40, pannello posteriore IP20, IK08
 - Categoria di sovratensione e di misurazione III, livello d'inquinamento 2
 - Consumo del contatore: 2,5 VA
 - Morsetti/Coppia di serraggio:
 - Potenza: 16 mm²/1,5 ±0,3 N.m
 - Riporto a distanza: 6 mm²/0,9 ±0,1 N.m
 - Contatore totale (senza azzeramento) :
 - capacità : 999,99 MWh
 - display: in kWh o MWh con 5 cifre significative
- nl**
- U = 230 V ±10%, 50/60 Hz
 - Imax = 63 A
 - Ib = 10 A (basisstroom)
 - Istart = 40 mA (startstroom)
 - Bedrijfstemperatuur: -25 °C tot +55 °C (K55)
 - Luchtvochtigheid: 5%-95% relatieve luchtvochtigheid (niet-condenserend) bij 40 °C
 - Opslagtemperatuur: -25 °C tot +70 °C
 - Hoogte: 3000 m
 - Alleen voor gebruik binnenshuis
 - Voorkant IP40, achterkant IP20, IK08
 - Overspannings- en meetcategorie III, vervuilingssklasse 2
 - Verbruik: 2,5 VA
 - Klemmen/Aanhaalkoppel:
 - Vermogen: 16 mm²/1,5 ±0,3 N.m
 - Meting op afstand: 6 mm²/0,9 ±0,1 N.m
 - Totaalmeter (zonder reset):
 - capaciteit: 999,99 MWh
 - display: in kWh of MWh, 5 significante cijfers
 - Minimumdisplay: 1 kWh
- fr**
- Indicazione minima: 1 kWh
 - Contatore parziale (iEM2105):
 - Se TC ≤ 150 A, capacità = 99,99 MWh
 - Se TC > 150 A, capacità = 999,9 MWh
 - MWhdisplay: in kWh o MWh con 4 cifre significative
 - Indicazione minima: 1 kWh
 - Spia di conteggio: 1000 flash/kWh
 - Contatto NA del rapporto a distanza (iEM2105):
 - 1 impulso di 200 ms per kWh
 - 18 mA (24 V DC), 100 mA (230 V AC)
 - tensione di isolamento: 4 kV, 50 Hz
 - Conforme alla norma IEC 61557-12
 - Classe di precisione 1 conforme alle norme IEC 62053-21 e IEC 61557-12 (PMD SD)
 - Controllo dell'accuratezza : la spia di conteggio può essere utilizzata per controllare la precisione dell'apparecchio. È necessario considerare 1000 flash dell'apparecchio. Il controllo comporta un consumo di energia.
 - Doppio isolamento in area accessibile agli utenti
- nl**
- Tussenmeter (iEM2105):
 - Indien CT ≤ 150 A, is de capaciteit 99,99 MWh
 - Indien CT > 150 A, is de capaciteit 999,9 MWh
 - display: in kWh of MWh, 4 significante cijfers
 - Minimumdisplay: 1 kWh
 - Meetindicator: 1000 flitsen/kWh
 - NO-contact voor impulsuitgang (iEM2105):
 - 1 impuls van 200 ms per kWh
 - 18 mA (24 V DC), 100 mA (230 V AC)
 - isolatie spanning laagspanning: 4 kV, 50 Hz
 - Voldoet aan IEC 61557-12
 - Nauwkeurigheidssklasse 1, volgens IEC 62053-21 en IEC 61557-12 (PMD SD)
 - Nauwkeurigheidsscontrole : de indicator van de meter kan worden gebruikt om de nauwkeurigheid van het apparaat te controleren. Met moet rekening houden met 1000 knipperingen van het apparaat. De controle vereist een energieverbruik.
 - Voor de gebruiker bereikbare delen zijn dubbel geïsoleerd.

iEM2100 / iEM2105

da sv no fi



1 Watt-timemåler / Energimätare / Watt-timemåler / Wattituntimittari

- da** • iEM2100 (kat.nr. A9MEM2100): Watt-timemåler med direkte måling på et enfaset net (230 V AC, 63 A)
- iEM2105 (kat.nr. A9MEM2105): iEM2100 + periodemåler med nulstilling + fjernoverførsel af impulser

- no** • iEM2100 (Kat.nr. A9MEM2100): Watt-timemåler med direkte måling i et enfaset nett (230 V AC, 63 A)
- iEM2105 (Kat.nr. A9MEM2105): iEM2100 + delmåler med nulstilling + fjernoverføring av impulser

- sv** • iEM2100 (katnr A9MEM2100): Energimätare för direktmätning i ett enfasnät (230 V AC, 63 A)
- iEM2105 (katnr A9MEM2105): iEM2100 + periodmätare med nollställning + fjärröverföring av impulser

- fi** • iEM2100 (Cat no A9MEM2100): Wattituntimittari, jolla voidaan tehdä suorat mittaukset yksivaiheverkossa (230 V AC, 63 A)
- iEM2105 (Cat no A9MEM2105): iEM2100 + osittaislaskuri ja nollaus + pulssien etäsiirto

The CE declaration document is available from the website. [ECDiEM2100](#)

2 Beskrivelse / Beskrivning / Beskrivelse / Kuvaus

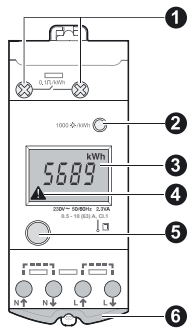

- da** 1 Impulsudgang for fjernoverførsel (iEM2105)
- 2 Blinkende målerindikator
- 3 Visning af total- eller periodemåler
- 4 L↑L↓ Omvendt fasefølge
- 5 Trykknop: Visning af total- eller periodemåler, nulstilling af periodemåler (iEM2105)
- 6 Blyforseglingstilbehør

- no** 1 Pulsutgang for fjernoverføring (iEM2105)
- 2 Blinkende måleindikator
- 3 Visning av totalmåler eller delmåler
- 4 L↑L↓ Fasesekvens i revers
- 5 Trykknapp: Visning av totalmåler eller delmåler, nullstillingsmåler (iEM2105)
- 6 Plomberingstilbehør

- sv** 1 Pulsutgång för fjärröverföring (iEM2105)
- 2 Blinkande mätarindikator
- 3 Visning av total- eller periodmätare
- 4 L↑L↓ Fasesekvensen reverseras
- 5 Tryckknapp: Visning av total- eller periodmätare, nollställning av periodmätare (iEM2105)
- 6 Blypackningstillbehör

- fi** 1 Etäsiirron pulssilähtö (iEM2105)
- 2 Viikkuva mittausvalo
- 3 Kokonais- tai osittaislaskurin mittarinäyttö
- 4 L↑L↓ Vaihejärjestyksen käänteinen
- 5 Painike: Kokonais- tai osittaislaskurin mittarinäyttö, osittaislaskurin nollaus (iEM2105)
- 6 Lyijytivistyslisävaruste

⚠ FARE / FARA / FARE / VAARA

RISIKO FOR ELEKTRISK STØD, EKSPLOSION ELLER LYSBUE

- Sluk for strømmen til udstyret, før det vedligeholdes.
- Overskrid ikke enhedens specifikationer for maksimumgrænser.
- Hvis disse retningslinjer ikke følges, kan det medføre død eller alvorlig personskade.**

RISK FÖR ELEKTRISK STÖT, EXPLOSION ELLER LJUSBÅGE.

- Koppla från alla elektriska anslutningar innan du underhåller utrustningen.
- Överskrid inte enhetens märkning för maxgränser.
- Följ alltid de här anvisningarna för att förhindra allvarliga personskador och dödsfall.**

FARE FOR ELEKTRISK STØT, EKSPLOSION ELLER LYSBUEDANNELSE

- Koble fra all strøm før vedlikehold av utstyret.
- Ikke overskrid enhetens spesifiserte maksimumsverdier.
- Hvis disse instruksjonene ikke blir fulgt, vil det føre til dødsfall eller alvorlig personskade.**

SÄHKÖISKUN, RÄJÄHDYKSEN TAI KAARILEIMAHDUKSEN VAARA

- Katkaise virta kokonaan ennen laitteen huoltoa.
- Älä ylitä laitteen enimmäisraja-arvoja.
- Muutoin seurauksena saattaa olla kuolema tai vakava vamma.**

3 Installation / Installation / Installering / Asennus

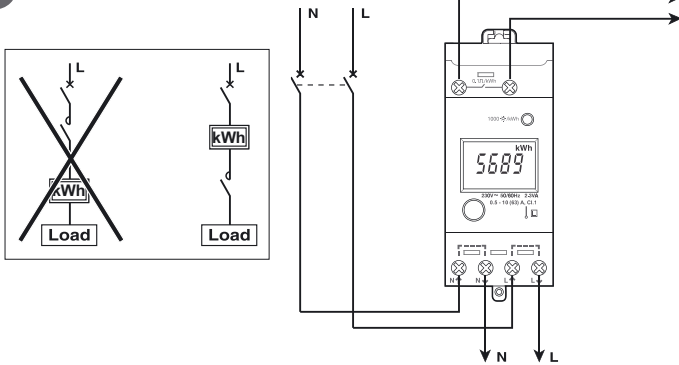

- da** • Der skal kun være adgang til frontpanelet under normal drift.
- Når watt-timemåler er tilknyttet en kontaktor, skal tilsluttes opstrøms i forhold til kontaktoeren.
- Afbrydere skal være specificeret til installationsspændingen og dimensioneret til den tilgængelige fejlstrøm.

- sv** • Endast frontpanelen får vara åtkomlig vid normal drift.
- När energimätare kopplas till en kontaktor ska anslutas uppströms i förhållande till kontaktoeren.
- Krets brytare måste märkas med installationsspänningen samt dimensioneras efter den möjliga felströmmen.

- no** • Under normal drift skal man bare ha tilgang til frontdekselet.
- Når watt-timemåler er tilknyttet en kontaktor, skal kobles oppstrøms for kontaktoeren.
- Effektbryterne må være godkjent for installasjonsspenningen og dimensjonert for den tilgjengelige feilstømmen.

- fi** • Vain etupaneelin tulee olla käytettävissä normaalin toiminnan aikana.
- Kun wattituntimittari tä käytetään yhdessä kontaktorin kanssa, kytke kontaktoriin nähden vastasuuntaan.
- Katkaisijat on mitoitettava asennusjännitteen ja mahdollisen vikavirran mukaan.

4 iEM2105 målervisning / iEM2105 måtarvisning / iEM2105 målervisning / iEM2105 -mittarinäyttö

iEM2105

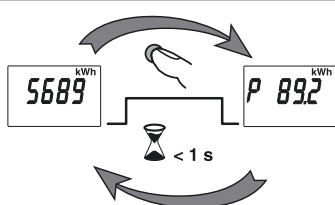

- da** Totalmåler – periodemåler
- sv** Totalmätare – periodmätare
- no** Totalmåler – delmåler
- fi** Kokonaislaskuri/osittaislaskuri

iEM2105

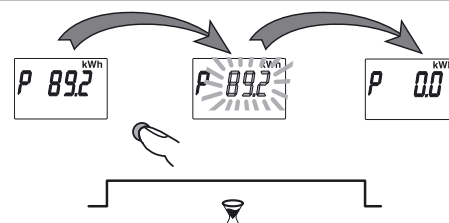





- da** Nulstilling af periodemåleren
- sv** Nollställa periodmätaren
- no** Nullstilling av delmåler
- fi** Osittaislaskurin nollaus

5 Kontrollerer funktionen / Kontrollera drift / Kontrollere funksjon / Toimenpidettä tarkastetaan







- da** Wattmeterets indikator: 1 blink for 1 Wh. Wattmeterets indikator kan bruges til at kontrollere udstyret nøjagtighed. Der skal tages højde for 1000 blink. Denne kontrol forbruger strøm.
- sv** Mätarindikator: 1 blixt för 1 Wh. Mätarindikatorn kan användas till att kontrollera utrustningens noggrannhet. 1000 blixtar måste tas i beaktan. Denna kontroll förbrukar ström.
- no** Måleindikator: 1 blink for 1 Wh. Måleindikatoren kan brukes til å kontrollere nøyaktigheten til utstyret. 1000 blink må tas i betraktning. Denne kontrollen bruker strøm.
- fi** Mittauksen merkkivalo: 1 välähdyks / 1 Wh. Mittauksen merkkivaloa voidaan käyttää laitteen tarkkuuden tarkastamiseen. 1000 välähdystä tulee ottaa huomioon. Tämä tarkastus kuluttaa virtaa.

6 Fejlfinding / Felsökning / Feilsøking / Vianetsintä

				
da	• Konfigurationsfejl - Udskift watt-timemåler.	• Dataregistreringsfejl - Genstart watt-timemåler. Udskift den, hvis fejlen fortsætter.	• U < 75 V - Kontroller den elektriske installation.	• Datagenfindingsfejl - Genstart watt-timemåler. Udskift den, hvis fejlen fortsætter.
sv	• Konfigurationsfel - Byt ut energimätare.	• Dataregistreringsfel - Starta om energimätare. Byt ut den om felet kvarstår.	• U < 75 V - Kontrollera elinstallationen.	• Datahämtningsfel - Starta om energimätare. Byt ut den om felet kvarstår.
no	• Konfigureringsfeil - Skift ut watt-timemåler.	• Dataregistreringsfeil - Start watt-timemåler på nytt. Skift den ut hvis feilen vedvarer.	• U < 75 V - Kontroller den elektriske installasjonen.	• Feil i datagjenvinning - Start watt-timemåler på nytt. Skift den ut hvis feilen vedvarer.
fi	• Määritysvirhe - Vaihda wattituntimittari.	• Tietojen tallennusvirhe - Käynnistä wattituntimittari uudelleen. Vaihda se, jos virhe toistuu.	• U < 75 V - Tarkasta sähköasennus.	• Tietojen hakuvirhe - Käynnistä wattituntimittari uudelleen. Vaihda se, jos virhe toistuu.

7 Tekniske data / Tekniska data / Tekniske data / Tekniset tiedot

- da**
- U = 230 V ±10 %, 50/60 Hz
 - I_{max} = 63 A
 - I_b = 10 A (basisstrøm)
 - I_{start} = 40 mA (startstrøm)
 - Driftstemperatur: -25 °C til +55 °C (K55)
 - Fugtighed: 5%-95 % RF ikke-kondenserende ved 40 °C
 - Opbevaringstemperatur: -25 °C til +70 °C
 - Højde: 3000 m
 - Kun til indendørs brug
 - IP40-front, IP20-bagside, IK08
 - Overspænding og måling kategori III, forureningsgrad 2
 - Forbrug: 2,5 VA
 - Terminaler/tilspændingsmoment:
 - Effekt: 16 mm² / 1,5 ±0,3 N.m
 - Fjernoverførsel: 6 mm² / 0,9 ±0,1 N.m
 - Totalmåler (uden nulstilling):
 - Kapacitet: 99,99 MWh
 - Visning: i kWh eller MWh med 5 betydende cifre
 - Minimumvisning: 1 kWh
 - Periodemåler (iEM2105):
 - Hvis CT ≤ 150 A er kapaciteten = 99,99 MWh
 - Hvis CT > 150 A er kapaciteten = 999,9 MWh
 - Visning: i kWh eller MWh med 4 betydende cifre
 - Minimumvisning: 1 kWh
 - Målerindikator: 1000 blink/kWh
 - NO-kontakt til fjernoverførsel (iEM2105):
 - 1 impuls på 200 ms pr. kWh
 - 18 mA (24 V DC), 100 mA (230 V AC)
 - ELV-isoleringssspænding: 4 kV, 50 Hz
 - Overholder IEC 61557-12
 - Præcisionsklasse 1 overholder IEC 62053-21 og IEC 61557-12 (PMD SD)
 - Kontrollerer nøjagtigheden: målerindikatoren kan bruges til at kontrollere udstyrets præcision. Det skal blinke 1000 gange. Denne kontrol forbruger strøm.
 -  - Dobbelisolering i brugertilgængeligt område
- sv**
- U = 230 V ±10 %, 50/60 Hz
 - I_{max} = 63 A
 - I_b = 10 A (basström)
 - I_{start} = 40 mA (startström)
 - Driftstemperatur: -25 °C till +55 °C (K55)
 - Luffuktighet: 5%-95 % relativ luffuktighet, icke-kondenserande vid 40 °C
 - Förvaringstemperatur: -25 °C till +70 °C
 - Altitud: 3 000 m
 - Endast för inomhusanvändning
 - IP40 framsida, IP20 baksida, IK08
 - Överspänning och mätkategori III, föroreningsgrad 2
 - Förbrukning: 2,5 VA
 - Anslutningar/åtdragningsmoment:
 - Effekt: 16 mm² / 1,5 ±0,3 N.m
 - Fjällöverföring: 6 mm² / 0,9 ±0,1 N.m
 - Total mätare (utan nollställning):
 - Kapacitet: 99,99 MWh
 - Visning: i kWh eller MWh med 5 signifikanta siffror
 - Minsta visning: 1 kWh
 - Periodmätare (iEM2105):
 - Om CT ≤ 150 A, kapacitet = 99,99 MWh
 - Om CT > 150 A, kapacitet = 999,9 MWh
 - Visning: i kWh eller MWh med 4 signifikanta siffror
 - Minsta visning: 1 kWh
 - Mätindikator: 1000 blinkningar/kWh
 - NO-kontakt för fjällöverföring (iEM2105):
 - 1 impuls på 200 ms per kWh
 - 18 mA (24 V DC), 100 mA (230 V AC)
 - ELV-isoleringssspänning: 4 kV, 50 Hz
 - Följer IEC 61557-12
 - Precisionsklass 1, följer IEC 62053-21 och IEC 61557-12 (PMD SD)
 - Kontroll av noggrannhet: mätindikatorn kan användas för att kontrollera utrustningens precision. 1000 blinkningar måste tas med i beräkningen. Denna kontroll drar ström.
 -  - Dubbel isolering vid områden som användare kan komma åt
- no**
- U = 230 V ±10 %, 50/60 Hz
 - I_{max} = 63 A
 - I_b = 10 A (basisstrøm)
 - I_{start} = 40 mA (startstrøm)
 - Driftstemperatur: -25 °C til +55 °C (K55)
 - Luffuktighet: 5%-95 % relativ fuktighet, ikke-kondenserende ved 40 °C
 - Lagringstemperatur: -25 °C til +70 °C
 - Højde: 3000 m
 - Kun for innendørs bruk
 - IP40 front, IP20 bak, IK08
 - Overspenning og måling kategori III, forureningsgrad 2
 - Forbruk: 2,5 VA
 - Klemmer/dreiemoment:
 - Effekt: 16 mm² / 1,5 ±0,3 N.m
 - Fjernoverføring: 6 mm² / 0,9 ±0,1 N.m
 - Totalmåler (uten nullstilling):
 - Kapasitet: 99,99 MWh
 - Visning: i kWh eller MWh med 5 signifikante siffer
 - Minimumvisning: 1 kWh
 - Delmåler (iEM2105):
 - Hvis CT ≤ 150 A, kapasitet = 99,99 MWh
 - Hvis CT > 150 A, kapasitet = 999,9 MWh
 - Visning: i kWh eller MWh med 4 signifikante siffer
 - Minimumvisning: 1 kWh
 - Måleindikator: 1000 blink/kWh
 - Normalt åpen kontakt for fjernoverføring (iEM2105):
 - 1 impuls på 200 ms for hver kWh
 - 18 mA (24 V DC), 100 mA (230 V AC)
 - ELV-isolasjonsspenning: 4 kV, 50 Hz
 - Samsvar med IEC 61557-12
 - Nøyaktighetsklasse 1 i samsvar med IEC 62053-21 og IEC 61557-12 (PMD SD)
 - Kontrollerer nøyaktighet: måleindikatoren kan brukes til å kontrollere utstyrets nøyaktighet. Det skal være 1000 blink. Denne kontrollen forbruger strøm.
 -  - Dobbel isolasjon ved områder som er tilgjengelig for brukeren
- fi**
- U = 230 V ±10 %, 50/60 Hz
 - I_{max} = 63 A
 - I_b = 10 A (perusvirta)
 - I_{start} = 40 mA (käynnistysvirta)
 - Käyttölämpötila: -25...+55 °C (K55)
 - Ilmankosteus: 5%-95 %:n suhteellinen ilmankosteus, tiivistymätön 40 °C:ssa
 - Säilytyslämpötila: -25 °C – +70 °C
 - Korkeus merenpinnasta: 3000 m
 - Vain sisäkäyttöön
 - IP40 etupaneeli, IP20 takapaneeli, IK08
 - Ylijännite- ja mittausluokka III, saastutusaste 2
 - Virrankulutus: 2,5 VA
 - Liittimet/kiristysmomentti:
 - Teho: 16 mm² / 1,5 ±0,3 N.m
 - Etäsiirto: 6 mm² / 0,9 ±0,1 N.m
 - Kokonaislaskuri (ilman nollausta):
 - Kapasiteetti: 99,99 MWh
 - Näyttö: kWh tai MWh ja 5 merkitsevää numeroa
 - Pienin mahdollinen näyttö: 1 kWh
 - Osittaislaskuri (iEM2105):
 - Jos virtamuuntaja ≤ 150 A, kapasiteetti = 99,99 MWh
 - Jos virtamuuntaja > 150 A, kapasiteetti = 999,9 MWh
 - Näyttö: kWh tai MWh ja 4 merkitsevää numeroa
 - Pienin mahdollinen näyttö: 1 kWh
 - Mittauksen merkkivalo: 1000 välähdystä / kWh
 - Sulkukosketin (NO) etäsiirrolle (iEM2105):
 - 1 pulssi 200 ms / kWh
 - 18 mA (24 V DC), 100 mA (230 V AC)
 - Erittäin alhainen jännite, eristysjännite: 4 kV, 50 Hz
 - IEC 61557-12:n mukainen
 - IEC 62053-21:n ja IEC 61557-12:n (PMD SD) mukainen tarkkuusluokka 1
 - Tarkkuutta tarkastetaan: mittausvalon avulla voidaan tarkastaa laitteiden tarkkuus. 1000 välähdystä on otettava huomioon. Tämä tarkastus kuluttaa virtaa.
 -  - Kaksoiseristys käyttäjän ulottuvilla olevilla alueilla

iEM2100 / iEM2105

ru pl cs hu



1 Счетчик электроэнергии / Licznik watogodzin / Wathhodinový elektroměr / Fogyasztásmérő

- ru** • iEM2100 (№ по кат. A9MEM2100): Счетчик электроэнергии для прямого измерения в однофазной сети (230 В переменного тока, 63 А)
- iEM2105 (№ по кат. A9MEM2105): iME1 + парциальный счетчик с функцией сброса + удаленная передача импульсов
- pl** • iEM2100 (nr kat. A9MEM2100): Licznik watogodzinowy z bezpośrednim wskazaniem dla sieci jednofazowej (230 V prądu przemiennego, 63 A)
- iEM2105 (nr kat. A9MEM2105): iEM2100 + licznik częściowy z resetowaniem + zdalne przesyłanie impulsów
- cs** • iEM2100 (Kat. č. A9MEM2100): Wathhodinový elektroměr s přímým měřením na jednofázové síti (230 V stříd., 63 A)
- iEM2105 (Kat. č. A9MEM2105): iEM2100 + dílčí elektroměr s vynulováním + dálkový přenos impulsů
- hu** • iEM2100 (Rend. sz. A9MEM2100): Közvetlen fogyasztásmérő egyfázisú hálózatokhoz (230 V váltakozó áram, 63 A)
- iEM2105 (Rend. sz. A9MEM2105): iEM2100 + nullázható részleges mérő + a mért impulzusok távjelzése

The CE declaration document is available from the website. [ECDIEM2100](#)

2 Описание / Opis / Popis / Leírás

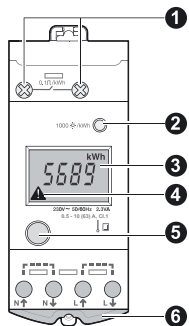

- ru** 1 Вывод импульсов для удаленной передачи (iEM2105)
- 2 Мигающий индикатор счетчика
- 3 Дисплей полного или парциального счетчика
- 4 L ↑ L ↓ Обратное чередование фаз
- 5 Кнопка: дисплей полного или парциального счетчика, сброс парциального счетчика (iEM2105)
- 6 пломбирочная крышка вводов
- pl** 1 Wyjście impulsowe dla zdalnego przesyłania (iEM2105)
- 2 Migający wskaźnik licznika
- 3 Wyświetlenie licznika całkowitego lub częściowego
- 4 L ↑ L ↓ Odwrócona kolejność faz
- 5 Tryckknapp: Wskazanie av total- eller periodmätare, nollställning av periodmätare (iEM2105)
- 6 Plombownica
- cs** 1 Pulsní výstup pro dálkový přenos (iEM2105)
- 2 Blikající indikátor elektroměru
- 3 Displej hlavního nebo dílčího elektroměru
- 4 L ↑ L ↓ Sled fází je obrácen
- 5 Tlačítko: Displej hlavního nebo dílčího elektroměru, vynulování dílčího elektroměru (iEM2105)
- 6 Pomůcky pro použití olověné plomby
- hu** 1 Távjelzés impulzus kimenete (iEM2105)
- 2 Villogó mérésjelző
- 3 A teljes vagy a részleges mérés kijelzése
- 4 L ↑ L ↓ A fázissorrend fordított
- 5 Nyomógomb: A teljes vagy a részleges mérés kijelzése, a részleges mérő nullázása (iEM2105)
- 6 Plombálási kiegészítő

⚠ ОПАСНОСТЬ / NIEBEZPIECZEŃSTWO / POZOR / VESZÉLY

ОПАСНОСТЬ ПОРАЖЕНИЯ ЭЛЕКТРИЧЕСКИМ ТОКОМ, ВЗРЫВА ИЛИ ВСПЫШКИ ДУГИ.

- Отключите все источники питания перед обслуживанием оборудования.
- Не допускайте превышения верхних пределов параметров устройства.

Несоблюдение этих инструкций приведет к смертельному исходу или серьезной травме.

RYZYKO PORAZENIA PRĄDEM, WYBUCHU LUB ŁUKU ELEKTRYCZNEGO.

- Przed rozpoczęciem serwisowania należy odłączyć wszystkie źródła energii.
- Nie wolno przekroczyć maksymalnych wartości znamionowych próbnika.

Niezastosowanie się do tych zasad może doprowadzić do śmierci lub poważnych obrażeń.

NEBEZPEČÍ ÚRAZU ELEKTRICKÝM PROUDEM, VÝBUCHU NEBO VZPLANUTÍ ELEKTRICKÉHO OBLOUKU.

- Před údržbou zařízení odpojte veškeré napájení.
- Nepřekračujte maximální meze jmenovitých hodnot zařízení.

Nedodržení těchto pokynů způsobí smrt nebo vážné zranění.

ELEKTROMOS ÁRAMÚTÉS, ROBBANÁS VAGY ÍVKISÜLÉS VESZÉLYEA.

- készülék szervizelése előtt válasszon le minden feszültségforrást.
- Tartsa be a berendezés maximális határértékeire vonatkozó előírásokat.

Az utasítások ignorálása súlyos vagy halálos sérülést okozhat.

3 Установка / Instalacja / Montáž / Telepítés

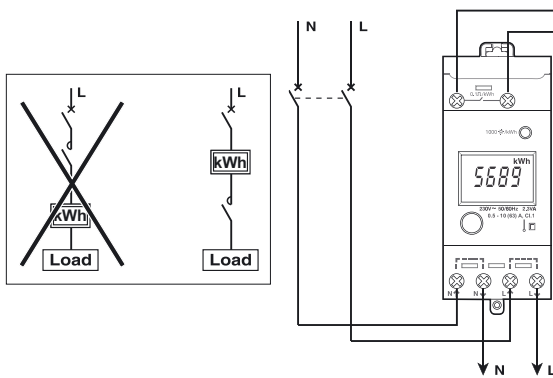

- ru** • При нормальной эксплуатации доступ должен быть открыт только к передней панели.
- Когда в сети счетчик электроэнергии присутствует контактор, подключайте перед контактором.
- Выключатели должны быть рассчитаны на установочное напряжение и допустимый ток короткого замыкания.
- pl** • Podczas normalnej pracy powinien być dostępny wyłącznie panel przedni.
- Gdy licznik watogodzin jest połączony ze stycznikiem, należy podłączyć dopływ stycznika.
- Wyłączniki muszą być przystosowane do napięcia instalacji oraz prądu zwarcowego.
- cs** • Během normálního provozu by měl být přístupný pouze přední panel.
- Když je elektroměr připojen se stykačem, připojte jej před stykačem.
- Jističe musí mít jmenovité hodnoty pro instalační napětí a být dimenzovány pro dostupný poruchový proud.
- hu** • Szabályos működtetéskor csak az előlapnak kell hozzáférhetőnek lennie.
- Ha az fogyasztásmérő készülék mágneskapcsolóhoz kapcsolódik, az készüléket a mágneskapcsoló elé csatlakoztassa.
- A megszakítók értékeinek meg kell felelniük a beüzemelési feszültségnek és az esetleges hibaáram mértékének.

4 Индикация счетчика iEM2105 / Wyświetlacz licznika iEM2105 / Displej elektroměru iEM2105 / Az + iEM2105 mérő kijelzője

iEM2105

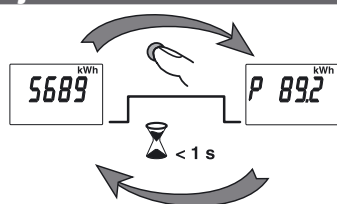

iEM2105

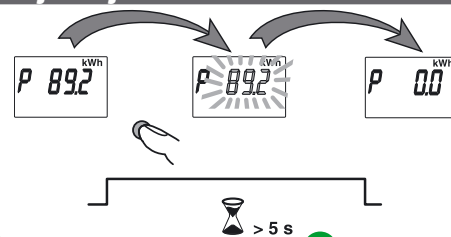

- ru** Полный счетчик - парциальный счетчик
- pl** Licznik całkowity - licznik częściowy
- cs** Hlavní elektroměr - dílčí elektroměr
- hu** Teljes mérés - részleges mérés
- ru** Сброс парциального счетчика
- pl** Resetowanie licznika częściowego
- cs** Nulování dílčího elektroměru
- hu** A részleges mérés nullázása

5 Проверка функционирования / Sprawdzanie działania / Postup kontroly / Működés ellenőrzése



- ru** Индикатор счетчика: 1 миганий/Вт/ч. Для проверки точности оборудования можно использовать индикатор счетчика. Необходимо учесть 1000 миганий. При этой проверке потребляется электричество.
- pl** Wskaźnik licznika: 1 blysk na 1 Wh. Wskaźnik licznika może służyć do sprawdzania dokładności sprzętu. Należy wziąć pod uwagę 1000 błysków. Ten test zużywa energię elektryczną.
- cs** Měřič: 1 záblesk na 1 Wh. Pomocí měřiče lze zkontrolovat přesnost zařízení. Je nutné vzít v úvahu 1000 záblesků. Při této kontrole dochází ke spotřebě energie.
- hu** Mérő-visszajelzés: 1 villanás 1 Wh-hoz. A mérő-visszajelzés a berendezés pontosságának ellenőrzéséhez használható. 1000 villanást kell figyelembe venni. Az ellenőrzés fogyasztással jár.

6 Поиск и устранение неисправностей / Rozwiązywanie problemów / Odstraňování závad / Hibaelhárítás

	Err 1	Err 2	Err 3	Err 4
ru	• Ошибка конфигурации - Замените счетчик электроэнергии.	• Ошибка записи данных - Перезапустите счетчик электроэнергии. При повторном возникновении ошибки.	• U < 75 В - Проверьте подключение.	• Ошибка получения данных - Перезапустите счетчик электроэнергии. При повторном возникновении ошибки.
pl	• Błąd konfiguracji - Wymień licznik watogodzinowy.	• Błąd rejestracji danych - Uruchom ponownie licznik watogodzinowy. Wymień go, jeśli błąd pozostanie.	• U < 75 V - Sprawdź instalację elektryczną.	• Błąd pobierania danych - Uruchom ponownie licznik watogodzinowy. Wymień go, jeśli błąd pozostanie.
cs	• Chyba konfigurace - Vyměňte watthodinový elektroměr.	• Chyba zápisu dat - Restartujte watthodinový elektroměr. Vyměňte ho, jestliže závada přetrvává	• U < 75 V - Zkontrolujte svoji elektrickou instalaci.	• Chyba vyhledávání dat - Restartujte watthodinový elektroměr. Vyměňte ho, jestliže závada přetrvává.
hu	• Beállítási hiba - Cserélje ki az fogyasztásmérő készüléket.	• Adatrögzítési hiba - Indítsa újra az fogyasztásmérő készüléket. Cserélje ki, ha a hiba továbbra is fennáll.	• U < 75 V - Ellenőrizze az elektromos berendezéseket.	• Adat-visszakeresési hiba - Indítsa újra az fogyasztásmérő készüléket. Cserélje ki, ha a hiba továbbra is fennáll.

7 Технические характеристики / Dane techniczne / Technická data / Műszaki adatok

- ru**
- U = 230 V ±10 %, 50/60 Hz
 - I_{max} = 63 A
 - I_b = 10 A (базовый ток)
 - I_{start} = 40 mA (пусковой ток)
 - Рабочая температура: от -25°C до +55°C (K55)
 - Отн. влажность от 5% до 95 % без конденсации при 40 °C
 - Температура хранения: От -25 до +70 °C
 - Высота над уровнем моря: < 3000 м над уровнем моря
 - Только для использования внутри помещений.
 - IP40 (спереди), IP20 (сзади), IK08
 - Категория перенапряжения и измерения III, степень загрязнения 2
 - Энергопотребление: 2,5 VA
 - Клеммы/Момент затяжки:
 - Электроэнергия: 16 мм²/1,5 ±0,3 Нм
 - Удаленная передача: 6 мм²/0,9 ±0,1 Нм
 - Полный счетчик (без возможности сброса):
 - Емкость: 999,99 МВт/ч
 - Индикация: в кВт/ч или МВт/ч с 5 значимыми разрядами
 - Минимальное значение индикации: 1 кВт/ч
 - Парциальный счетчик (iEM2105):
 - Если CT ≤ 150 A, емкость = 99,99 МВт/ч
 - Если CT > 150 A, емкость = 999,9 МВт/ч
 - Индикация: в кВт/ч или МВт/ч с 4 значимыми разрядами
 - Минимальное значение индикации: 1 кВт/ч
 - Индикатор счетчика: 1000 миганий/кВт/ч
 - Нормально разомкнутый контакт для удаленной передачи (iEM2105):
 - 1 импульс длительностью 200 мс на каждый 1 кВт/ч
 - 18 mA (24 В постоянного тока), 100 mA (230 В переменного тока)
 - Напряжение изоляции ELV: 4 кВ, 50 Гц
 - Соответствует стандарту IEC 61557-12
 - Класс точности 1 соответствует стандарту IEC 62053-21 и IEC 61557-12 (PMD SD)
 - Проверка точности: Для проверки точности оборудования можно использовать индикатор счетчика. Необходимо учесть 1000 миганий. При этой проверке потребляется электричество.
 - ☐ - двойная изоляция в доступной для пользователя зоне

- cs**
- U = 230 V ±10 %, 50/60 Hz
 - I_{max} = 63 A
 - I_b = 10 A (proud báze)
 - I_{start} = 40 mA (spouštěcí proud)
 - Provozní teplota: -25 °C až +55 °C (K55)
 - Vlhkost: Relativní vlhkost 5%-95 %, bez kondenzace při teplotě 40 °C
 - Skladovací teplota: -25 °C až +70 °C
 - Nadmořská výška: 3000 m
 - Pouze pro použití ve vnitřním prostředí
 - Vpředu IP40, vzadu IP20, IK08
 - Kategorie měření a přepětí III, stupeň znečištění 2
 - Spotřeba: 2,5 VA
 - Svorky/utahovací moment:
 - Napájení: 16 mm²/1,5 ±0,3 N.m
 - Dálkový přenos: 6 mm²/0,9 ±0,1 N.m
 - Hlavní elektroměr (bez vynulování):
 - Rozsah: 999,99 MWh
 - Displej: V kWh nebo MWh s 5 platnými čísly
 - Minimální zobrazení: 1 kWh
 - Dílčí elektroměr (iEM2105):
 - Pokud CT ≤ 150 A, kapacita = 99,99 MWh

- hu**
- U = 230 V ±10%, 50/60 Hz
 - I_{max} = 63 A
 - I_b = 10 A (bázisáram)
 - I_{start} = 40 mA (indítási áram)
 - Működési hőmérséklet: -25°C és +55°C között (K55)
 - Páratartalom: 5%- 95% nem kicsapódó relatív páratartalom 40 °C hőmérsékleten
 - Tárolási hőmérséklet: -25 – +70 °C
 - Tengersizint feletti magasság: 3000 m
 - Kizárólag beltéri használatra
 - IP40 elől, IP20 hátul, IK08
 - III. túlterhelési és mérési kategória, 2. szennyezési fokozat
 - Fogyasztás: 2,5 VA
 - Csatlakozók/meghúzási nyomaték:
 - Áram: 16 mm²/1,5 ±0,3 N.m
 - Távjelzés: 6 mm²/0,9 ±0,1 N.m
 - Teljes mérés (nullázás nélkül):
 - Kapacitás: 999,99 MWh
 - Kijelzés: kWh vagy MWh egységekben 5 értékes számjegy
 - Minimális kijelzés: 1 kWh
 - Részleges mérés (iEM2105):
 - Ha CT ≤ 150 A, a kapacitás = 99,99 MWh
 - Ha CT > 150 A, a kapacitás = 999,9 MWh
 - Kijelzés: kWh vagy MWh egységekben 4 értékes számjegy
 - Minimális kijelzés: 1 kWh
 - Mérszjelző: 1000 felvillanás/kWh
 - A távjelzés NO érintkezője (iEM2105):
 - Egy 200 ms hosszúságú impulzus minden kWh-ra
 - 18 mA (24 V egyenfeszültség), 100 mA (230 V váltakozó feszültség)
 - IEC szigetelési feszültség: 4 kV, 50 Hz
 - IEC 61557-12 szabványnak megfelelő
 - Az IEC 62053-21 és IEC 61557-12 (PMD SD) szabvány szerinti 1. pontossági osztály
 - Pontosság-ellenőrzés: A mérésjelző a berendezés pontosságának ellenőrzésére használható.
 - 1000 felvillanást kell figyelembe venni. Az ellenőrzés áramot fogyaszt.
 - ☐ - Kétszeres szigetelés a felhasználók számára hozzáférhető területeken

Safety instructions / Consignes de sécurité / Instrucciones de seguridad / Sicherheitsanweisungen / Instruções de segurança / Istruzioni per la sicurezza / 安全说明 / Veiligheidsinstructies

en

Safety symbols and messages

Read these instructions carefully and look at the equipment to become familiar with the device before trying to install, operate, service or maintain it.



Safety alert

This is the safety alert symbol. It is used to alert you to potential personal injury hazards and prompt you to consult the manual. Obey all safety instructions that follow this symbol in the manual to avoid possible injury or death.

Restricted liability

Electrical equipment should be installed, operated, serviced and maintained only by qualified personnel. No responsibility is assumed by Schneider Electric for any consequences arising out of the use of this material. The user is responsible for checking that the rated characteristics of the device are suitable for its application. The user is responsible for reading and following the device's operating and installation instructions before attempting to commission or maintain it. Failure to follow these instructions can affect device operation and constitute a hazard for people and property.

es

Mensajes y símbolos de seguridad

Lea atentamente estas instrucciones y observe el equipo para familiarizarse con el dispositivo antes de instalarlo, utilizarlo, repararlo o realizar su mantenimiento.



Alerta de seguridad

Éste es el icono de alerta de seguridad. Sirve para advertirle de posibles riesgos de lesiones y para solicitarle que consulte el manual. Observe todas las instrucciones de seguridad que sigan a este icono para evitar posibles lesiones o incluso la muerte.

Responsabilidad limitada

Solo el personal cualificado deberá instalar, manipular y revisar el equipo eléctrico así como realizar el mantenimiento de este. Schneider Electric no asume ninguna responsabilidad de las consecuencias que se deriven de la utilización de este manual. Es responsabilidad del usuario comprobar que las características nominales del dispositivo sean compatibles con esta aplicación. Es responsabilidad del usuario leer y seguir las instrucciones de instalación y funcionamiento del dispositivo antes de intentar su puesta en servicio o realizar su mantenimiento. La inobservancia de estas instrucciones, puede perjudicar el funcionamiento del dispositivo y suponer un peligro para las personas y las instalaciones.

pt

Mensagens e símbolos de segurança

Leia atentamente estas instruções e observe o equipamento até se familiarizar com o dispositivo, antes de tentar instalar, colocar em funcionamento, conservar ou efectuar qualquer manutenção no mesmo.



Alerta de segurança

Este é o símbolo de alerta de segurança. É utilizado para o alertar de potenciais riscos de ferimento pessoal e aconselhá-lo a consultar o manual. Cumpra todas as indicações de segurança com este símbolo no manual, de forma a evitar possíveis ferimentos ou morte.

Responsabilidade limitada

Os equipamentos eléctricos devem ser instalados, operados e reparados apenas por profissionais qualificados. A Schneider Electric não assume nenhuma responsabilidade por consequências do uso deste material. O utilizador deverá verificar se as características determinadas do dispositivo se adequam à sua aplicação. O utilizador é responsável pela leitura e cumprimento das instruções de instalação e funcionamento do dispositivo, antes de tentar efectuar qualquer reparação ou manutenção do mesmo. O incumprimento destas indicações poderá afectar o funcionamento do dispositivo e constituir um perigo humano e material.

zh

安全符号和消息

在试图安装、操作、服务或维护设备之前，请仔细阅读这些说明并仔细查看设备以便熟悉该设备。



安全警告

此标记为安全警告。该标记用于警告您潜在的人身伤害危险并提示您参考手册。遵守手册中的此标记随后的安全说明以避免可能的伤害或死亡。

有限责任

电气设备只能由具备资质的人员进行安装、操作、维修和维护。由于误用本材料而导致的任何后果，施耐德电气公司概不负责。用户有责任检查设备的额定特性适用于其应用。用户有责任在试图调试或维护设备之前，阅读或遵守设备的操作和安装说明。不遵守这些说明会影响设备运行并对人身和财产造成危害。

fr

Messages et symboles de sécurité

Veillez lire soigneusement ces consignes et examiner l'appareil afin de vous familiariser avec lui avant son installation, son fonctionnement ou son entretien.



Alerte de sécurité

Ce symbole est le symbole d'alerte de sécurité. Il sert à alerter l'utilisateur des risques de blessures corporelles et l'invite à consulter la documentation. Respectez toutes les consignes de sécurité données dans la documentation accompagnant ce symbole pour éviter toute situation pouvant entraîner une blessure ou la mort.

Réserve de responsabilité

Seul un personnel qualifié doit effectuer l'installation, l'utilisation, l'entretien et la maintenance du matériel électrique. Schneider Electric n'assume aucune responsabilité des conséquences éventuelles découlant de l'utilisation de cette documentation. L'utilisateur a la responsabilité de vérifier que les caractéristiques assignées de l'appareil conviennent à son application. L'utilisateur a la responsabilité de prendre connaissance des instructions de fonctionnement et des instructions d'installation avant la mise en service ou la maintenance, et de s'y conformer. Le non-respect de ces exigences peut affecter le bon fonctionnement de l'appareil et constituer un danger pour les personnes et les biens.

de

Sicherheitsmeldungen und -symbole

Lesen Sie diese Anweisungen sorgfältig durch und sehen Sie sich das Gerät aufmerksam an, um sich vor Installation, Betrieb und Pflege oder Wartung damit vertraut zu machen.



Sicherheitswarnung

Dieses Symbol ist eine Sicherheitswarnung. Es verweist auf die mögliche Gefahr einer Körperverletzung und fordert zur Konsultierung des Handbuchs auf. Halten Sie sich an alle im Handbuch mit diesem Symbol gekennzeichneten Sicherheitshinweise, um Körperverletzung und Todesfälle auszuschließen.

Beschränkte Haftung

Elektrisches Gerät sollte stets von qualifiziertem Personal installiert, betrieben und gewartet werden. Schneider Electric übernimmt keine Verantwortung für jegliche Konsequenzen, die sich aus der Verwendung dieser Publikation ergeben können. Es obliegt der Verantwortung des Anwenders zu überprüfen, ob die Leistungsmerkmale dieses Gerätes für die Anwendung geeignet sind. Außerdem ist der Anwender verpflichtet, vor der Inbetriebnahme oder Wartung des Gerätes die Installations- und Betriebsanweisungen zu lesen und diese zu befolgen. Die Nichtbeachtung dieser Hinweise kann den Betrieb des Gerätes beeinträchtigen und Verletzungen oder Sachschäden zur Folge haben.

it

Messaggi e simboli di sicurezza

Leggere attentamente le istruzioni e acquisire familiarità con l'apparecchiatura prima dell'installazione, della messa in funzione o della manutenzione.



Allarme sicurezza

Questo simbolo di allarme sicurezza avverte l'utilizzatore del rischio di danni fisici e lo invita a consultare il manuale. È necessario seguire tutte le istruzioni nella documentazione che riportano questo simbolo per evitare il rischio di morte o lesioni personali.

Limitazione di responsabilità

L'installazione, l'utilizzo e la manutenzione degli apparecchi elettrici deve essere affidata esclusivamente a personale qualificato. Schneider Electric non si assume alcuna responsabilità relativa a conseguenze derivanti dall'uso del presente materiale. L'utilizzatore ha la responsabilità di controllare che le caratteristiche dell'apparecchiatura siano adatte all'uso specifico. Ha inoltre la responsabilità di consultare e seguire le istruzioni per l'installazione e il funzionamento dell'apparecchiatura prima di procedere alla messa in esercizio o alla manutenzione. L'inosservanza di tali indicazioni può compromettere il funzionamento dell'apparecchiatura e rappresentare un pericolo per cose e persone.

nl

Veiligheidssymbolen en -berichten

Lees deze instructies aandachtig en bestudeer de apparatuur zodat u er bekend mee bent voordat u haar probeert te installeren, bedienen of onderhouden.



Veiligheidswaarschuwing

Dit is het symbool voor een veiligheidswaarschuwing. Het verwittigt de gebruiker van het risico op lichamelijke letsels en nodigt hem/haar uit om de handleiding te raadplegen. Volg alle veiligheidsinstructies bij dit symbool in de handleiding nauwgezet om enig risico op letsels of de dood te vermijden.

Beperkte aansprakelijkheid

Elektrische apparatuur mag alleen door deskundig personeel worden geïnstalleerd, bediend en onderhouden. Schneider Electric is niet aansprakelijk voor de eventuele gevolgen van het gebruik van dit materiaal. De gebruiker heeft de verantwoordelijkheid om te controleren of de nominale eigenschappen van de apparatuur geschikt zijn voor de toepassing. De gebruiker heeft de verantwoordelijkheid om de bedienings- en installatiehandleiding van de apparatuur te lezen voordat hij/zij deze probeert te gebruiken of onderhouden. Als deze vereisten niet worden nageleefd, kan de goede werking van de apparatuur worden verhinderd en kunnen personen en eigendom gevaar lopen.

da

Sikkerhedssymboler og -meddelelser

Læs disse anvisninger omhyggeligt, og se på udstyret, så du lærer enheden at kende, før du prøver at installere, betjene eller udføre vedligeholdelsesarbejde på den.



Advarsel

Dette er advarselssymbolet. Det bruges til at advare dig om eventuelle færd for personskader og fortæller dig, at du bør se i brugervejledningen. Iagttag alle sikkerhedsanvisninger efter dette symbol i brugervejledningen for at undgå mulige personskader eller dødsulykker.

Begrænset ansvar

Elektrisk udstyr må kun installeres, betjenes, serviceres og vedligeholdes af autoriseret personale. Schneider Electric påtager sig intet ansvar for konsekvenser som følge af anvendelsen af dette materiale. Brugeren er ansvarlig for at kontrollere, at de anførte egenskaber for enheden er velegnede til anvendelsesområdet. Brugeren er ansvarlig for at læse og iagttage betjenings- og installationsanvisningerne til enheden før ibrugtagning eller vedligeholdelse. Hvis disse anvisninger ikke iagttages, kan det påvirke enhedens drift og udgøre en fare for personer og materiel.

sv

Säkerhetssymboler och -meddelanden

Läs instruktionerna noga och inspektera utrustningen så att du lär känna den innan du försöker installera, använda, serva eller underhålla den.



Säkerhetsvarning

Det här är en säkerhetsvarningssymbol. Den används för att varna dig om potentiella risker för personskador och uppmana dig att läsa bruksanvisningen. Följ alla säkerhetsinstruktioner som följer efter symbolen i bruksanvisningen för att undvika eventuella skador och dödsfall.

Ansvarsbegränsning

Elektrisk utrustning ska endast installeras, användas och underhållas av kvalificerad personal. Schneider Electric påtar sig inget ansvar för konsekvenser som uppstår vid användningen av detta material. Det är användarens ansvar att kontrollera att utrustningens angivna egenskaper passar för dess användningsområde. Det är även användarens ansvar att läsa och följa användar- och installationsinstruktionerna innan utrustningen sätts i drift eller underhålls. Om instruktionerna inte följs kan utrustningens funktioner påverkas och utgöra en fara för människor och egendom.

ru

Значки и сообщения о безопасности

Внимательно прочитайте эти инструкции и ознакомьтесь с оборудованием до его установки, эксплуатации, ремонта или обслуживания.



Предупреждение по технике безопасности

Это символ предупреждения по технике безопасности. Он предупреждает о возможном риске получения травмы и отсылает к руководству. Во избежание возможной травмы или смерти выполняйте все инструкции по технике безопасности, которые обозначаются в руководстве таким символом.

Ограниченная ответственность

Электрическое оборудование должно устанавливаться, использоваться, ремонтироваться и обслуживаться только квалифицированным персоналом. Компания Schneider Electric не несет ответственности за последствия, вызванные использованием данного материала. Пользователь несет ответственность за проверку соответствия номинальных характеристик устройства выполняемым задачам. Пользователь обязан прочитать инструкции по эксплуатации и установке устройства и выполнить их до запуска или обслуживания устройства. Несоблюдение этих инструкций может привести к нарушению работы устройства и возникновению опасности для персонала и имущества.

cs

Bezpečnostní symboly a hlášení

Před montáží, používáním a prováděním servisu nebo údržby zařízení si pečlivě přečtete tyto pokyny a dobře se vizuálně seznámte se zařízením.



Výstražný bezpečnostní symbol

Toto je výstražný symbol. Varuje vás před nebezpečím možného zranění – pečlivě si přečtete veškeré pokyny, které jsou u tohoto symbolu v příručce uvedeny. Aby nedošlo ke zranění nebo úmrtí, dodržujte veškeré bezpečnostní pokyny, které jsou u tohoto symbolu v příručce uvedeny.

Vymezení odpovědnosti

Elektrické zařízení smí instalovat, provozovat, opravovat a udržovat pouze kvalifikovaní pracovníci. Společnost Schneider Electric nenese žádnou zodpovědnost za jakékoli důsledky, které vyplývají z použití tohoto materiálu. Uživatel musí na vlastní odpovědnost zajistit, aby jmenovité charakteristiky zařízení odpovídaly jeho použití. Uživatel se musí na vlastní odpovědnost seznámit s pokyny pro ovládání a montáž zařízení před jeho uvedením do provozu nebo před provedením údržby a musí tyto pokyny dodržovat. Nedodržení těchto pokynů může negativně ovlivnit provoz zařízení a může ohrozit osoby a majetek.

fi

Turvamerkit ja -viestit

Lue nämä ohjeet ja tutustu laitteistoon huolellisesti ennen laitteen asennusta, käyttöä, huoltoa tai ylläpitoa.



Varoitus

Tämä on varoitusmerkintä. Sen tarkoitus on varoittaa mahdollisista loukkaantumisvaaroista; tutustu tällöin käyttöohjeeseen. Noudata kaikkia tämän merkinnän yhteydessä olevia turvallisuusohjeita tapaturman tai hengenvaaran välttämiseksi.

Vastuunrajoitus

Sähkölaitteita saa asentaa, käyttää, huoltaa ja pitää kunnossa vain pätevä henkilöstö. Schneider Electric ei ota vastuuta mistään tämän aineiston käytöstä johtuvista seurauksista. On käyttäjän vastuulla tarkistaa, että laitteen ominaisuudet vastaavat sen aiotun käyttötarkoitusta. Käyttäjän on tutustuttava laitteen käyttö- ja asennusohjeisiin ennen sen käyttöönottoa ja noudatettava niitä käytön aikana. Näiden ohjeiden noudattamatta jättäminen voi vaikuttaa laitteen toimintaan ja aiheuttaa tapaturmavaaran.

no

Sikkerhetssymboler og -meldinger

Les disse forskriftene nøye og se på utstyret for å gjøre deg kjent med innretningen før du forsøker å installere, betjene, reparere eller vedlikeholde det.



Sikkerhetsvarsel

Dette er symbolet for sikkerhetsvarsel. Det brukes for å varsle deg om potensiell fare for personlig skade og å anmode deg til å slå opp i brukerhåndboken. Følg alle sikkerhetsforskriftene som kommer etter dette symbolet for å unngå mulige personskader eller dødsfall.

Begrenset ansvar

Elektrisk utstyr skal bare installeres, brukes, vedlikeholdes og repareres av kvalifisert personell. Schneider Electric påtar seg ikke noe ansvar for konsekvenser som er en følge av bruken av dette materialet. Brukeren er ansvarlig for å sjekke at utstyrets oppgitte egenskaper er egnet for dets bruk. Brukeren er ansvarlig for å lese og å følge utstyrets drifts- og installasjonsinstruksjoner før han/hun forsøker å sette det i drift eller vedlikeholde det. Om disse instruksjonene ikke følges kan utstyrets funksjon påvirkes og utgjøre en fare for mennesker og eiendom.

pl

Znaki i informacje dotyczące bezpieczeństwa

Przeczytaj uważnie niniejsze zalecenia i zapoznaj się z urządzeniem, zanim przystąpisz do jego instalacji, obsługi, serwisowania lub konserwacji.



Ostrzeżenie

To jest symbol ostrzeżenia. Ostrzega użytkownika przed sytuacjami, które mogą prowadzić do uszkodzenia ciała i nakazuje zapoznanie się z instrukcją. Należy przestrzegać wszystkich instrukcji opatrzonych tym symbolem, aby nie dopuścić do uszkodzenia ciała lub śmiertelnego wypadku.

Ograniczona odpowiedzialność

Sprzęt elektryczny musi być instalowany, obsługiwany, serwisowany i konserwowany wyłącznie przez wykwalifikowany personel. Firma Schneider Electric nie ponosi żadnej odpowiedzialności za jakiegokolwiek konsekwencje wynikające z użytkowania tego sprzętu. Użytkownik jest odpowiedzialny za sprawdzenie, czy właściwości znamionowe urządzenia są odpowiednie do celu, w którym ma być użyte. Użytkownik ma obowiązek przeczytania instrukcji obsługi i montażu urządzenia przed jego uruchomieniem lub rozpoczęciem prac konserwacyjnych oraz ich przestrzegania. Nieprzestrzeganie tych zaleceń może niekorzystnie wpłynąć na pracę urządzenia i stwarzać zagrożenie dla ludzi i mienia.

hu

Biztonsági címkék és üzenetek

Mielőtt a berendezést beüzemelné, működtetné, javítaná vagy karbantartaná, olvassa el figyelmesen az alábbi instrukciókat, és vegye szemügyre a berendezést.



Figyelmeztetés

Ez a szimbólum veszélyhelyzetekre figyelmeztet. Célja, hogy felhívja a figyelmet az esetleges balesetveszélyekre, melyeket a felhasználói kézikönyvben szereplő instrukciók betartásával kerülhet el. A személyi sérülések és halálos balesetek elkerülése érdekében mindig kövesse a szimbólum után található instrukciókat.

Korlátozott felelősségvállalás

Az elektromos berendezések beüzemelését, üzemeltetését, javítását és karbantartását kizárólag szakképzett dolgozók végezhetik. A Schneider Electric semmiféle felelősséget nem vállal a jelen tájékoztató használatából eredő következményekért. A felhasználó felelőssége annak ellenőrzése, hogy a berendezés névleges paramétereit lehetővé teszik-e az alkalmazását. Szintén a felhasználó felelőssége, hogy a berendezés beüzemelése és karbantartása előtt elolvassa és betartsa a működtetéssel és beüzemeléssel kapcsolatos instrukciókat. A vonatkozó instrukciók figyelmen kívül hagyása a berendezés üzemzavarát eredményezheti, és személyi sérülést, illetve anyagi kárt okozhat.