

SEMI IN GROUND PLANT HOUSING  
LOCAL SEMI ENTERRE  
CASETA SEMIENTERRADA  
ALLOGGIAMENTO SEMINTERRATO  
FILTERBOX  
CASETA SEMIENTERRADA

Model. 00619



We reserve to change all or part of the articles or continents of this document , without prior notice  
Nous nous réservons le droit de modifier totalement ou en partie les caractéristiques de nos articles ou le contenu de ce document sans préavis  
Nos reservamos el derecho de cambiar total o parcialmente las características de nuestros artículos o contenido de este documento sin previo aviso .  
Ci riservamo el dritto di cambiare totalmente o perzialmente le caratteristiche tecniche dei nostri prodotti ed il contenuto di questo documento senza nessun preavviso .  
Wir behalten uns das recht vor die eigenschaften unserer produkte oder den inhalt dieses porspektes teilweise oder wolfstanding , ohne vorherige benachichtigung.  
Reservamo-nos no direito de alterar , total o parcialmente as caracterfsticas dos nossos artigos ou o contenido deste documento sem aviso prévio .

POLTANK, SAU  
Ctra. de Sales s/n  
17853 Tortellà (SPAIN)

INSTALLATION AND MAINTENANCE MANUAL  
MANUEL D'INSTALLATION ET D'ENTRETIEN  
MANUAL DE INSTALACIÓN Y MANTENIMIENTO  
MANUALE DI INSTALLAZIONE E MANUTENZIONE  
EINBAU-UND BETRIEBSANLEITUNG  
MANUAL DE INSTRUÇÕES E MANUTENÇÃO

## CHARACTERISTICS

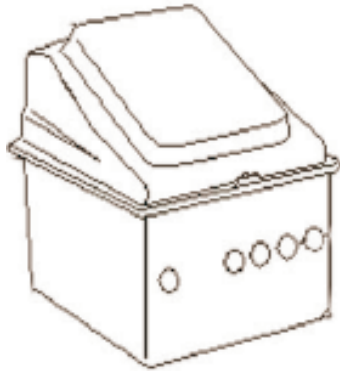

- Semi in ground plant housing manufactured in polyester Resine + fiberglass. Designed to contain filters and compact equps from D.450 to D.600.

- Local semienterre en résine de polyester + F.V. et finissage en gel coat. Conçu pour contenir des filtres et compact équipe D.450 à D.600.

- Caseta semienterrada fabricada en polyester + F.V. acabado de gel coat. Diseñada para contener filtros i equipos compactos desde D.450 hasta D.600.

- Allogiamento semienterrato fabbricato in resina de polyester + F.V. finitura in gel-coat. Disegnato contenere filtri e patto equipaggia da D.450 hasta D.600.

- Caseta semienterrada em resina de polyester + F.V. acabado em gel-coat. Projetado para contener filtros e pó compacto equipa de D.450 a D.600.

- Filterbox aus Polyesterharz + F.V. gel coat finish. Entwart, um Filter zu enthalten und Kompaktauto sttat von D.450 bis D.600 aus.

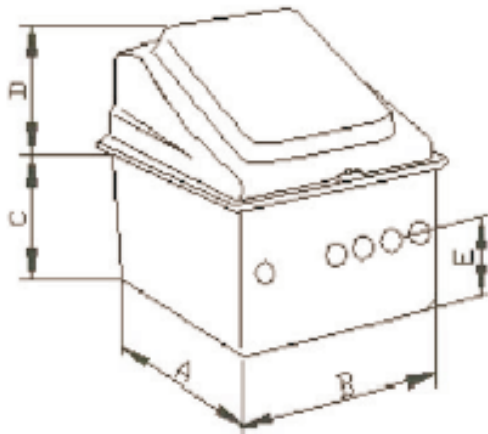

DIMENSION	006 19
A	1040
B	870
C	525
D	500
E	270

## English/Français

### SEMI INGROUND PLANT HOUSING INSTALLATION MANUAL MANUEL D'INSTALLATION ET D'ENTRETIEN DU LOCAL SEMI ENTIERRE

①

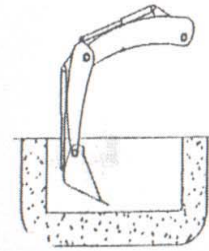

**English**

Having measured the in ground housing Overdig a hole by 150-200 mm of housing Maxium dimensions.

**Français**

Avoir measured led ans logement de la terra Overdig un tro pas 150-200 mm.

②

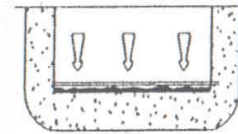

**English**

Layer and level 4-5 mm pea gravel allowing Grainage outlet.

**Français**

Posez en couches et nivelez 4-5 mm pos Gravier qui autorse le deboiché grainage.

③

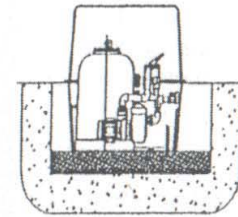

**English**

Install and level in ground housing unit and Connect all piperwork and check that Everithing is in working order.

**Français**

Installez et nivelez dan unité du logement de La terre et connectez totute les cananlisations Et véruples cela tout est dans ordre qui travaille.

④

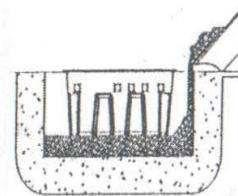

**English**

Fill in the 150-200 mm gap around the Perimeter of your in ground housing unit with Concret (150 kg more or less).

**Français**

Remplissez dans le 150-200 mm intervalle Autour du perimetre de votre dans unité du Logement de la terre avec le ciment (150 kg plus o moins).

⑤

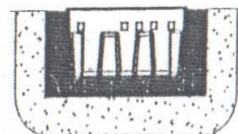

**English**

Leave to dry and your installation is now ready.

**Français**

Permission sécher et votre installation est prête Maintenant.

## WARNING

The installation company must estimate floor state and take necessary actions to make embankments around the plant housing (to avoid overpressures on plant housing walls) to make drain correctly from infiltration water (rain, irrigation...) and ascents of subterraneous waters.

The inground part of planting house must overpass a minimum height of 5 cm from the floor to avoid risks by floodings, strong rains...

In winter time must keep equipment (pump, electrical feeding...) out of frost effects. Is recommended to disassemble the pump and electrical feeding when this it's still dry.

The concret embankment must be made being careful about piping and electrical feeding that goes out from house holding.

Outlet piping from the pool must be arranged at a lower highness than house holding ones. Another solution is to install a non return valve.

Must preview overpressures during filter backwash and rinse operations. (be careful about electrical feeding quality/s and cable's section size).

House holdings must be installed at a minimum of 3 meters far from pool's water plane (following EDF C15-100 Standards).

Noise: Depending of pumps quality, there is the possibility to assemble a gume protection under the pump to absorb vibrations and suppress noises.

## AVERTISSEMENTS DE SÉCURITÉ

L'entreprise d'installation devra apprécier la nature des sols et prendre toutes les dispositions nécessaires et adéquates pour contenir les remblais autour du local technique (et éviter ainsi une pression excessive sur les parois de ce dernier) pour drainer les eaux d'infiltration et les remontées de nappes phréatiques.

La partie enterrable doit dépasser au minimum de 5 cm du sol fini pour éviter les risques par inondations par le dessus (fortes pluies...)

En hivernage, les matériels doivent être mis hors gel. Conseil: démonter et remiser la pompe et toute partie électrique au sec.

Les remblais doivent être soigneux et ne pas altérer ou dégrader les canalisations et câbles au contact du local.

Les canalisations de la piscine doivent arriver au niveau des traversées du local (en diamètre adéquat). Dans le cas contraire, disposer des clapets anti-retour (si motopompe pas en charge).

Prévoir une vidange en pression pour les lavages et contre-lavages du filtre (ainsi que l'alimentation électrique en qualité et section adéquates).

Le local doit être distant au minimum de 3 m du plan d'eau (respect de la norme EDF C15-100).

Bruit: il dépendra de la qualité de la motopompe. Ne pas hésiter à disposer un socle caoutchouc sous la motopompe.

# TECHNICAL CHARACTERISTICS

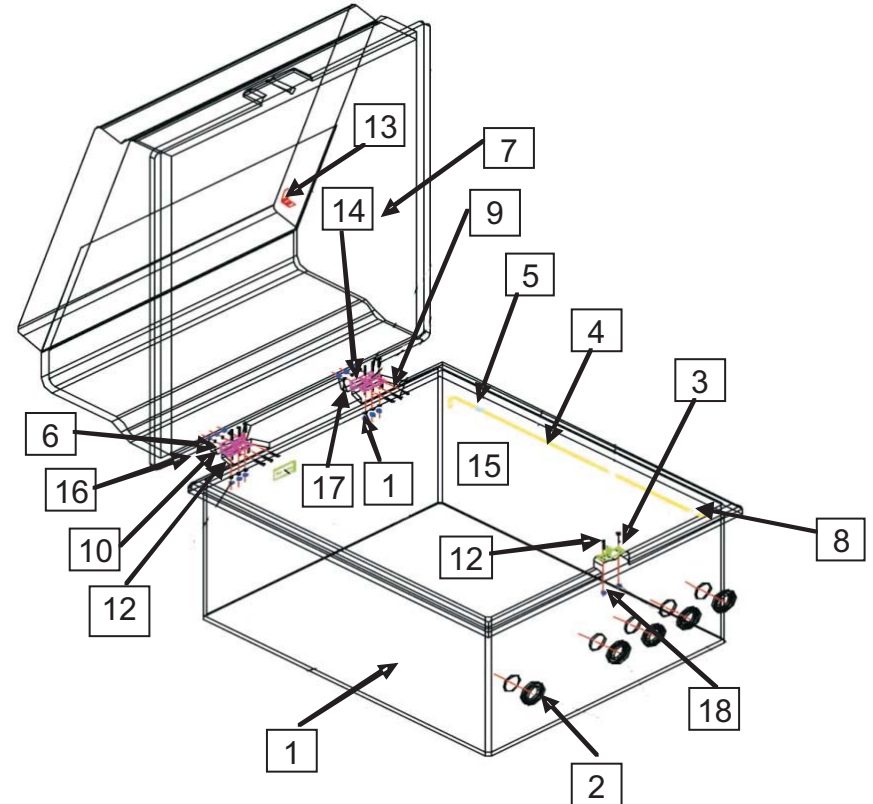

POS.	CODE	NAME	UNITS
1	00619-0201	set polyester body	1
2	00616-0101	pasacable joint	5
3	00619-0411	hut closing	1
4	00619-0413	hut bar	1
5	034800010	fixation clip bar	1
6	00619-0412	aluminum hinge	2
7	00619-0202	set covers polyester	1
8	7012403020	fin pin	2
9	7016104020	inox screw M-4 x 20.	6
10	00619-0414	flat joint 75 x 17 x 3.	4
11	7012104000	INOX nut M-4.	6
12	7010504030	INOX screw M-4 x 30.	2
13	00619-0410	fixation bar	1
14	7016104016	INOX screw M-4 x 16.	7
15	7011904000	INOX washer M-4	7
16	7012304000	INOX nut M-4.	7
17	20068-0401	flat joint 8 x 14,5 x 2	6
18	7021906000	INOX washer M-4 d.6	2

## ADVERTÊNCIAS DE SEGURANÇA

A empresa/pessoa encarregada da instalação tem que avaliar a natureza das terras, donde se realiza a instalação para tomar medidas necessárias caso por questões do terreno seja necessário fazer alguma variação das instruções incluídas no manual junto a o produto.

A parte das carcaças enterradas deve ultrapassar como mínimo 5 mm da superfície do chão para evitar riscos de inundações.

Durante a temporada de inverno devem usar se materiais resistentes à congelação. Manter a bomba fora de contacto com o gelo (Aconselha se a desmontar junto a parte eléctrica em seco).

O enchimento das terraplanagens deve ser executado de forma a que não sejam causados estragos às tubagens e ligações eléctricas que saiem da caseta"ll riempimento del terrapieno si deve fare in modo che non ostruisca i tubi e le connessioni elettriche che escono dal pozzetto.

Ter em conta que a altura dos tubos de saída de água da piscina tem que estar colocados a uma altura mais baixa que as saídas da caseta, ou em caso contrário ajustar ao conjunto uma válvula anti-retorno

Prever subidas bruscas de pressão durante as operações de lavagem e escoamento do filtro, (ter em conta que a alimentação eléctrica deve ser de qualidade e que os cabos sejam da secção necessária).

A caseta tem que estar como mínimo a uma distância de 3 m do plano da água da piscina (respetar a norma EDF C15-100).

Ruido: dependerá da qualidade da bomba. Coloqué juntas anti-vibratorias na base da bomba para absorver assim vibrações.

### SICHERHEITSHINWEISE

Die die Arbeiten ausführende Person oder Firma muß dabei die Beschaffenheit des Bodens an der Stelle, wo das Häuschens errichtet werden soll berücksichtigen. In Einzelfällen kann in Anpassung an die natürliche Umgebung eine Abwandlung der im Handbuch des Produktes angegebenen Instruktionen notwendig sein.

Die unterirdisch liegenden Gehäuseteile sollten mindestens 5 mm über die Oberfläche hinausragen um die Gefahr von Überschwemmungen zu vermeiden.

Während des Winters sollten Sie gegen Einfrieren resistente Materialien benutzen. Stellen Sie sicher, daß die Pumpe nicht direktem Kontakt mit Eis ausgesetzt ist (Wir empfehlen, diese zusammen mit den elektrischen Teilen in trockener Umgebung auszubauen).

Das man füllte von den Böschungen, die es gemacht werden sollte, damit nicht danyen zu den Rohren und elektrischen Verbindungen, die Hütte verlassen.

Richten Sie das Pumpenhäuschchen zur Installation horizontal aus; schließen Sie die Verbindungsleitungen an und überprüfen Sie deren korrekte Funktion. Bedenken Sie, daß die Höhe der Abflubleitungen des Schwimmbades niedriger angesetzt werden müssen, als die der Abflusse des Häuschchens, oder daß anderenfalls ein Rückhalteventil eingebaut werden muß.

Kalkulieren Sie mögliche plötzliche Drucksteigerungen während der Operationen Waschen und Spülen des Filters ein. Bedenken Sie, daß die Bauteile der Stromversorgung von guter Qualität und die Leitungen einen angemessenen Durchmesser besitzen sollten. Das Häuschchen sollte einen Mindestabstand zur Wasseroberfläche des Schwimmbads von drei Metern einhalten (nach der Norm EDF C15-100).

Lärm: Die Geräuschbelastung hängt von der Qualität der Pumpe ad. Es besteht die Möglichkeit, einen Gummisockel unter der Pumpe zu installieren, der Vibrationen absorbiert und so die Geräuschbelastung verringert.

## Espanyol/Italiano

MANUAL DE INSTALACIÓN Y MANTENIMIENTO DE LA CASETA SEMIENTERRADA  
MANUALE DE INSTALLAZIONE E MANUTENZIONE DEL ALLOGGIAMENTO SEMIENTERRATO

1

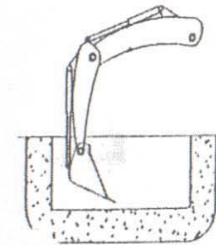

**Español**

Tomar las medidas de la caseta y realizar un agujero en el suelo sumándole a las medidas anteriores 150-200 mm más por cada lado.

**Italiano**

Realizzare uno scavo avente dimensioni superiori di 150-200 mm per lato con rispetto alle dimensioni massime dell'interro in vostro possesso.

2

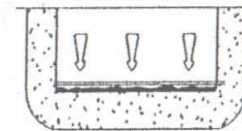

**Español**

Poner en el suelo grava 4-5 mm y nivelar dicha grava vigilando el desagüe.

**Italiano**

Realizzare, sul fondo dello scavo, uno strato di supporto con graniglia di 4-5 mm di diametro.

3

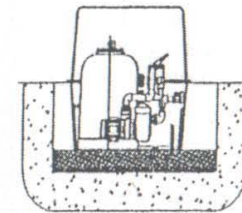

**Español**

Instalar la caseta deseada y nivelarla. Conectar todas las tuberías de unión; Comprobar que funcionen correctamente.

**Italiano**

Installare l'alloggiamento prescelto e livellarlo. Collegare tutte le tubazioni e verificare che il sistema funzioni correttamente.

4

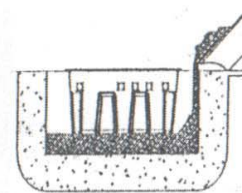

**Español**

Rellenar los 150-200 mm de alrededor de las Casetas con un hormigón muy pobre (150 kg) dicho relleno tendrá que ser Realizado por gravedad.

**Italiano**

Riempire lo spazio tra l'interro e lo scavo con una miscela povera di cemento. Il riempimento deve essere effettuato per gravità.

5

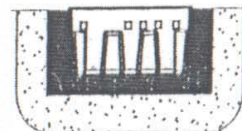

**Español**

Dejar secar y su instalación estará Terminada.

**Italiano**

Una volta secco il cemento, l'installazione Potrà dirsi finalizzata.

## AVVERTENZE DI SICUREZZA

La empresa/persona encargada de la instalación tiene que apreciar la naturaleza del suelo i tomar las medidas necesarias para construir correctamente los terraplenos que rodearan la caseta (para evitar así una presión excesiva en la paredes de esta) para realizar correctamente el drenaje de las aguas de infiltración (lluvia, riego...) y las posibles apariciones de acuíferos y subidas de aguas subterráneas.

La parte enterrada de la caseta tiene que sobrepasar el nivel del suelo un mínimo de 5 cm para evitar así riesgos de inundaciones (lluvias torrenciales...)

Durante la temporada de invierno mantener el equipo (bomba, material eléctrico...) fuera del efecto de las heladas. Se aconseja desmontar la bomba y todo el equipo una vez seco.

El llenado de los terraplenos debe hacerse de manera que no danyen a los tubos y conexiones eléctricas que salen de la caseta.

Los tubos de salida/entrada de agua de la piscina tienen que ser instalados a menor altura que los de la salida de la caseta. En caso contrario debe instalarse una válvula antirretorno.

Prevenir posibles subidas de presión durante las operaciones de lavado i enjuague del filtro (tener en cuenta que los tubos de conexión eléctrica sean de calidad y con la sección adecuada).

La caseta tiene que se instalada como mínimo a 3 m. del plano de agua de la piscina (siguiendo la normativa EDF C15-100).

Ruido: dependerá de la calidad de la bomba. Existe la posibilidad de acoplar un soporte de goma bajo la bomba para absorber las vibraciones y evitar así el posible ruido..

## AVVERTIMENTI DI SICUREZZA

La ditta/persona indicata dell'installazione dovrà verificare che queste istruzioni siano idonee ed, in caso contrario, attuare tutte le modifiche del caso affinché l'installazione risulti adeguata al tipo di terreno specifico.

Al fine di evitare rischi di inondazione, l'alloggiamento deve fuoriuscire dal piano di calpestio di almeno 5 mm.

In inverno, adottare tutte le misure possibili per evitare il congelamento degli elementi installati all'interno dell'alloggiamento. Preferibilmente smontare la pompa e immagazzinarla in luogo secco ed asciutto.

Il riempimento del terrapieno si deve fare in modo che non ostruisca i tubi e le connessioni elettriche che escono dal pozzetto.

Verificare che l'altezza delle tubazioni di aspirazione provenienti dalla piscina siano collocate ad un livello inferiore ai corrispondenti attacchi sull'alloggiamento. In caso contrario prevedere un adeguato sistema di antirifondo.

Tenere in considerazione che potrebbero verificarsi bruschi rialzi di pressione durante le operazioni di lavaggio e risciacquo.

L'installazione dell'alloggiamento, e delle parti elettriche in esso incluse, deve essere effettuata nel rispetto delle Norme Vigenti (EDF C15-100).

Per evitare un possibile eccessivo rumore della pompa, è consigliabile installare sotto la stessa un adeguato sistema di assorbimento delle vibrazioni.

## Portugues/Deutsch

### MANUAL DE INSTRUÇÕES E MANUTENÇÃO DE LA CASETA SEMIENTERRADA EINBAU-UND BETRIEBSANLEITUNG DER FILTERBOX

1

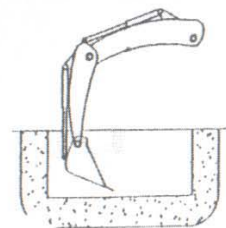

**Portugues** Tomar as medidas de perímetro e profundidade da parte inferior da caseta (cuba enterrada) e Realizar o correspondente buraco somando a Estas medidas (perímetro) de 150 a 200 mm por Lado.

**Deutsch** Nehmen Sie die Maße von Durchmesser und Tiefe der Unterseite des Häuschens und heben Sie das entsprechende Loch aus indem Sie bei der Breite auf jeder Seite zusätzlich 150 bis 200 mm addieren.

2

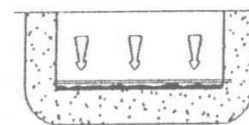

**Portugues** Incorporar no buraco uma capa de 4-5 mm de cascalho e nivelar o cascalho tendo em conta o escoamento da base da caseta.

**Deutsch** Bedecken Sie den Boden des Lochs mit einer Schicht von 4 bis 5 mm Schotter; ebenen Sie die Schicht gleichmäßig ein und bedecken Sie dabei den Wasserabfluß am Boden des Pumpenhäuschens.

3

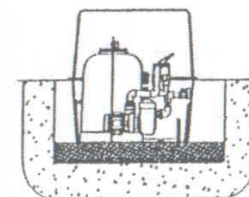

**Portugues** Instalar a caseta desejada e nivelar, ligar todas as Tubagens de uniao e verificar que funcionam Correctamente.

**Deutsch** Richten Sie das Pumpehäuschen zur Installation horizontal aus; schließen Sie die Verbindungsleitungen an und überprüfen Sie deren korrekte Funktion.

4

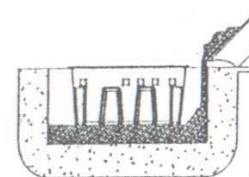

**Portugues** Reencher bem os 150-200 mm em redor da Caseta com betao (150 kg) muito pobre; o Enchimento deverá ser realizado por gravidade.

**Deutsch** Füllen Sie den 150 bis 200 mm breiten Rand um den Gehäuserand mit Zement (150 kg) von niedriggradiger Mischung auf.

5

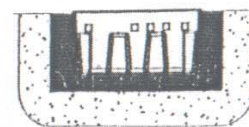

**Portugues** Deixar secar o betao, e sua instalação ficará

**Deutsch** Lassen Sie Zement trocknen und damit ist die Installation bereits beendet.