

COFFRET MURAL A MONTER - PROFONDEUR 600mm

**Coffret 19 pouces comprenant :**

- Porte avant en verre
- 4 montants
- Fixation murale simple et rapide grâce à la barre Easy Montage
- Panneaux latéraux amovibles et verrouillables
- Charge admissible 60KG
- RAL : Noir (9004)

Présentation du produit

La gamme XeLAN de Kits coffrets muraux 600mm est constituée de coffrets muraux de différentes hauteurs. Ces coffrets sont prévus à la fois pour l'installation de câblages et d'équipements. La solution XeLAN de coffrets est idéale pour une utilisation avec un grand nombre d'applications, notamment pour le câblage et le matériel des réseaux locaux (LAN), ou pour l'hébergement du matériel audiovisuel et de sécurité.

Caractéristiques du produit

Caractéristiques	Valeur
Niveau de montage	aucun - coffret livré en kit, à plat, à monter
Modèle	avec cadre fixe
Finition de la barre profilée	en forme de L
Nombre de portes	1
Type d'aération	passif
Largeur	600 mm
Hauteurs	501/635/769/901/1037mm
Profondeur	600 mm
Dimension	482
Nombre d'unités en hauteur (U)	9/12/15/18/21

COFFRET MURAL A MONTER - PROFONDEUR 600mm

Capacité de charge max.	60 kg
Matériau	acier
Finition de la surface	finition peinture poudrée
Couleur	noir
Numéro RAL	9004
Classe de protection (IP)	IP20

Spécifications supplémentaires

Caractéristiques	Valeurs
Cadre	1,20 mm
Revêtement supérieur et plaque d'entrée du ventilateur	1,20 mm
Angles de montage de 19 pouces	1,50 mm
Panneaux latéraux	1,20 mm
Cadre de porte avant	1,20 mm
Verre de porte avant	5,00 mm
Entrée de câble prédécoupée (toit et base)	230 mm x 45 mm

Normes applicables

Norme	Détails
BS EN 60297-3-100:2009	Structures mécaniques pour équipement électronique. Dimension de structures mécaniques des séries 482,6 mm (19 po) Dimensions de base des panneaux avant, sous-baies, châssis, baies et armoires
BS 3193:2008	Spécifications pour panneaux en verre trempé thermiquement pour usage dans les applications résidentielles

COFFRET MURAL A MONTER - PROFONDEUR 600mm

**Images du produit
monté**



COFFRET MURAL A MONTER - PROFONDEUR 600mm
Vue éclatée

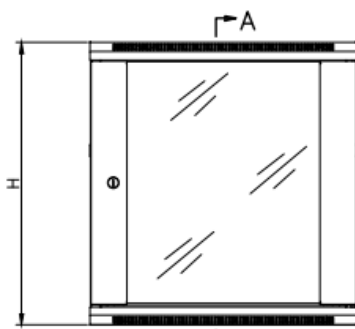
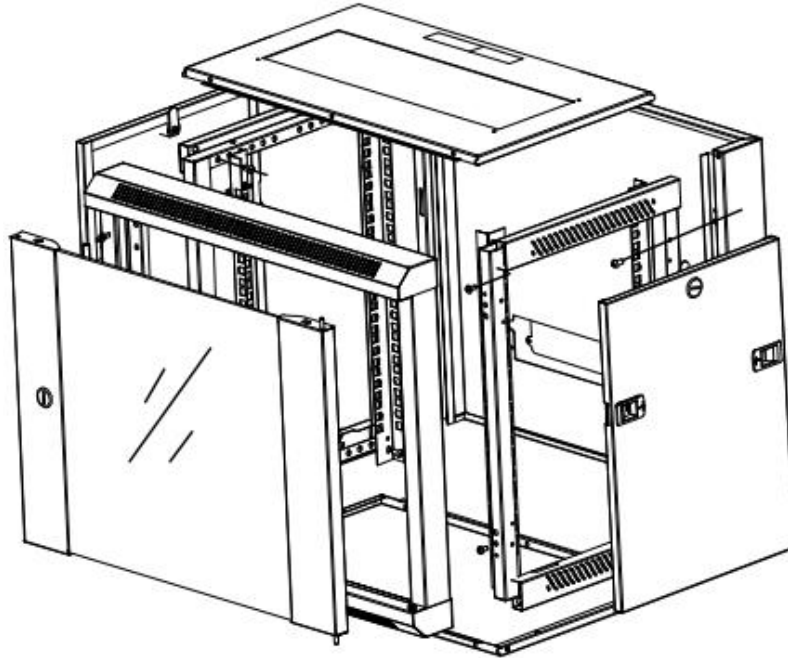

front door(glass)

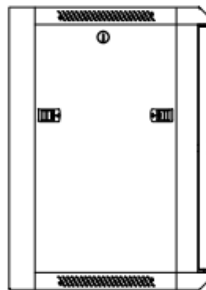

side

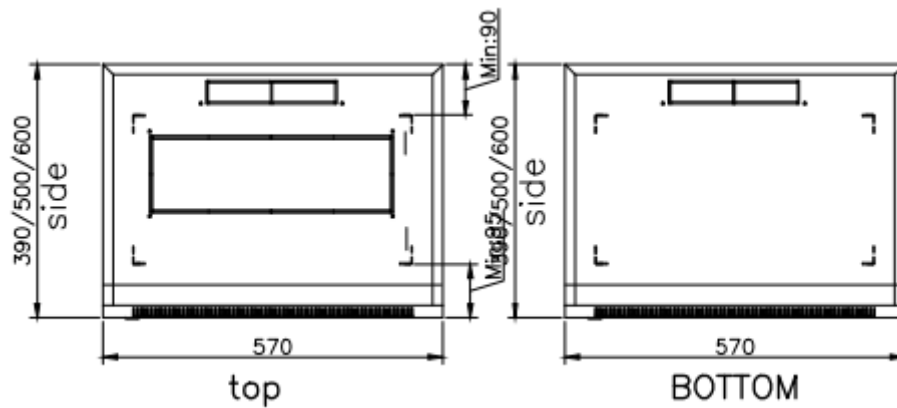
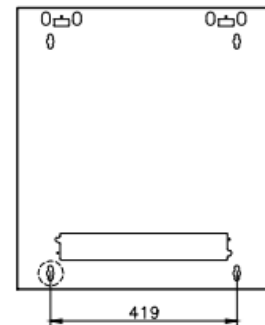
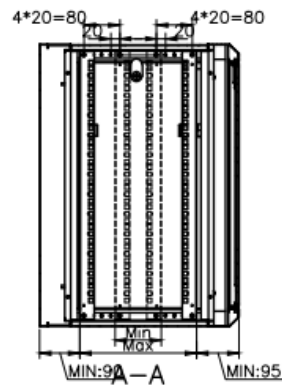

COFFRET MURAL A MONTER - PROFONDEUR 600mm

Dessins de produits

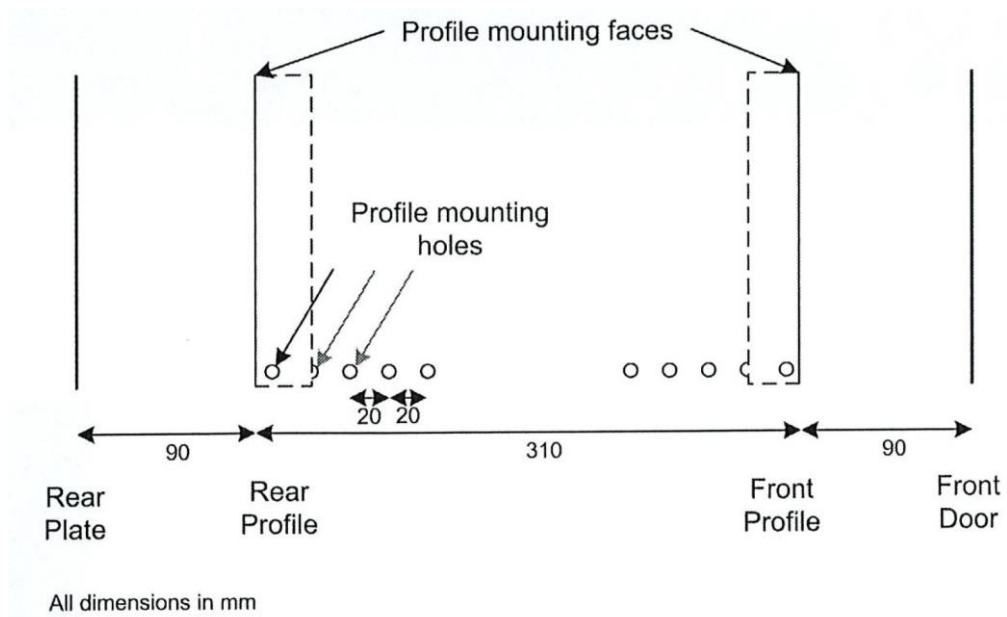

COFFRET MURAL A MONTER - PROFONDEUR 600mm

WALL BOX ASSEMBLY

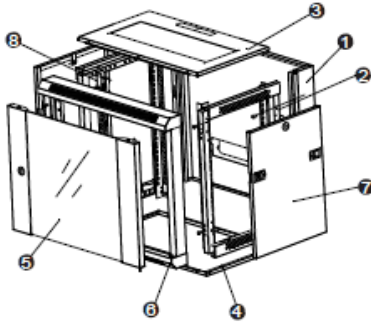

Packing list

- ❶ Back frame - 1pcs
- ❷ Side frame - 2pcs
- ❸ Top - 1pcs
- ❹ Bottom - 1pcs
- ❺ Front door - 1pcs
- ❻ Front frame - 1pcs
- ❼ Side panel with lock - 2pcs
- ❽ 19" mounting rails - 4pcs
- ❾ Package of accessories

Item list of accessories package

- M5X10 self-tapping screws - 12pcs
- M6X12 screws - 21U & More than 21U, 12pcs less than 21U, 8pcs
- M6X12 screws&nuts - 12U & less than 12U, 10set more than 12U, 20set

Attention:
please remove glass door from the frame prior to unpacking

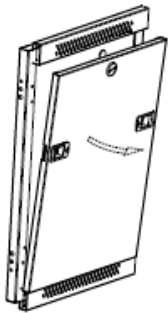

1
Remove side panels from side frames, put them separate for the preparation of the frame assembly.

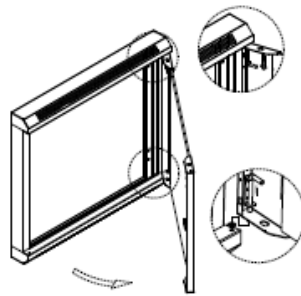

2
Open the front door by key, pull the door latch downward, refer to the picture, remove the front door from front frame, put them separate for the preparation of the frame assembly.

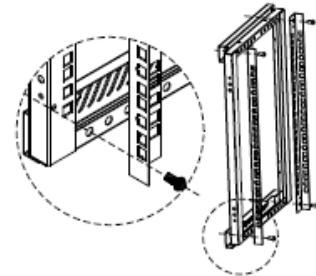

3
Fix 19" mounting rails to the first holes of top & bottom of side frames by 8 pcs of M5X10 screws.

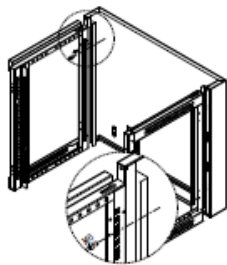

4
Install side frames to the grooves of back frame by 4pcs of M6*12 screws (6pcs if more than 18U) as shown by the arrow in the picture, note 19" mounting rails are in the front side.

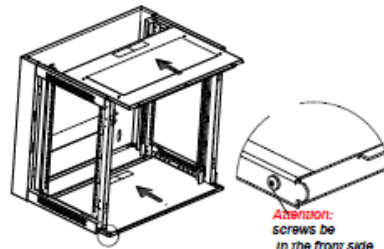

5
Install top and bottom as shown by the arrow in the picture.
Tip: Please note the direction when install bottom, screws will be in the front side, please refer to picture.

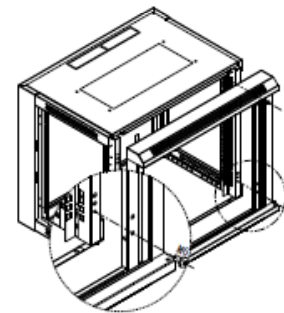

6
Install front frame by 4pcs of M6*12 screws (6pcs of M6*12 screws if more than 18U), refer to the picture.

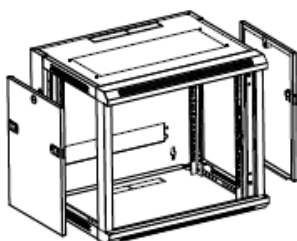

7
Install side panels, refer to the picture

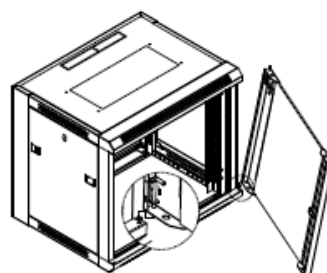

8
Repetition step 2, install front door.

COFFRET MURAL A MONTER - PROFONDEUR 600mm

Références produits XeLAN

Référence du produit	Description
XECOFF9U6KIT	Coffret mural 9U noir 600mm de profondeur
XECOFF12U6KIT	Coffret mural 12U noir 600mm de profondeur
XECOFF15U6KIT	Coffret mural 15U noir 600mm de profondeur
XECOFF18U6KIT	Coffret mural 18U noir 600mm de profondeur
XECOFF21U6KIT	Coffret mural 21U noir 600mm de profondeur

COFFRETS 19" EN KIT (livrés à plat) PROFONDEUR 600MM

Référence	Code Movex	Hauteur	Dimensions (LxPxH)
XECOFF9U6KIT	05033059220	9U	600x600x501mm
XECOFF12U6KIT	05033059142	12U	600x600x635mm
XECOFF15U6KIT	05033059155	15U	600x600x769mm
XECOFF18U6KIT	05033059224	18U	600x600x901mm
XECOFF21U6KIT	05033059156	21U	600x600x1037mm