

NOTICE D'INSTALLATION ENCASTRE

REF : 0565/6580 REF : 0566/6581

Type : TH3908FR/WH

Type : TH3908FR/SC

requis lampe GU10 35W max.

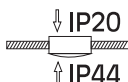
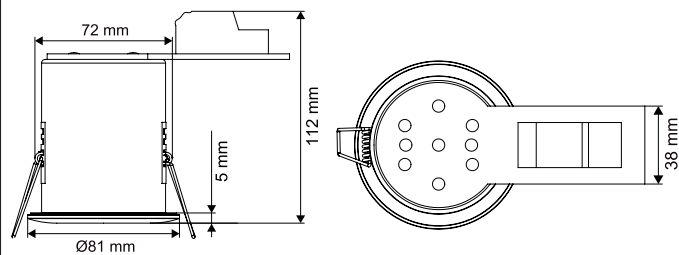

Alimentation
230V~50/60Hz



MONTAGE EN ENCASTRE AVEC ISOLANT :

- Respecter la distance de la laine de verre autour du luminaire

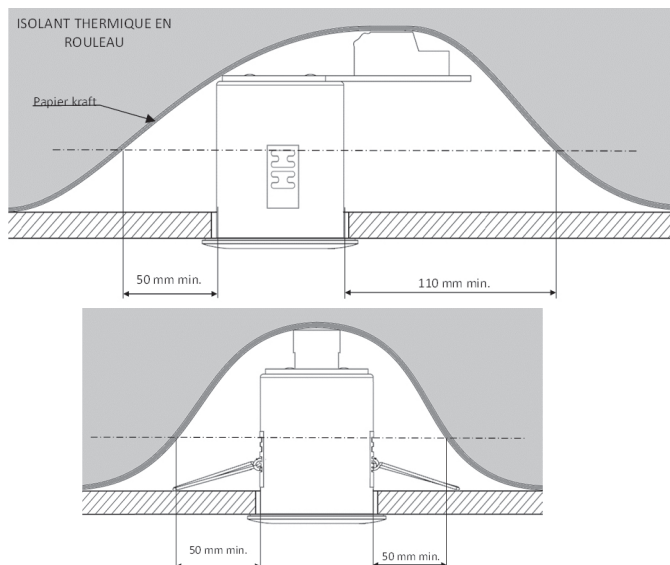

! Toutes les opérations indiquées ci-dessous doivent être effectuées hors tension et par une personne qualifiée. Respecter impérativement le schéma de raccordement et le sens de pose de l'isolant en rouleau uniquement, coté « papier kraft » posé sur le luminaire.

PERCAGE



Ø 75 mm

RACCORDEMENT

Insérer le câble d'alimentation 230V~ 50Hz dans le manchon d'isolation
Type de câble requis :
double isolation 0,75 mm² minimum
(H03VV-F)

⚠ Bien reserrer les arrêts de traction

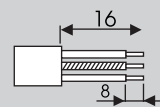
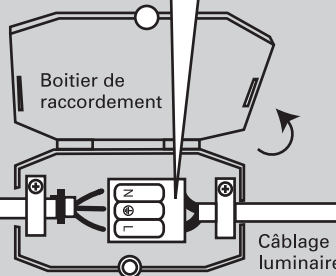
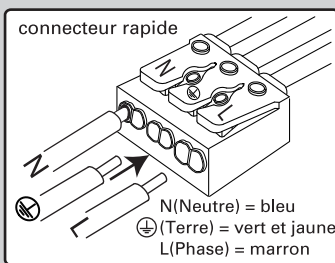

1

2

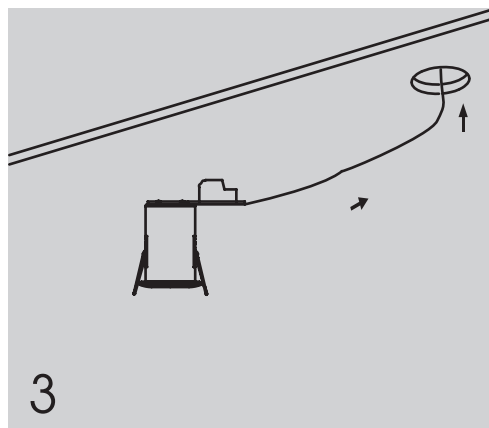

3

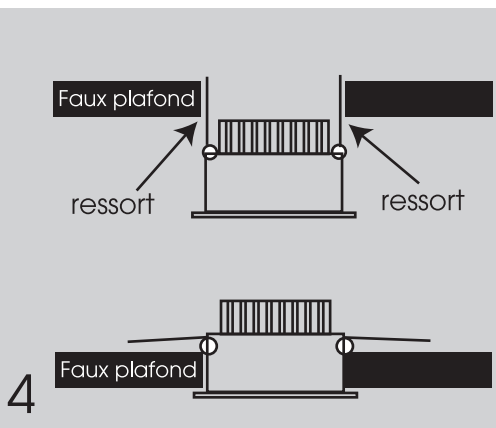

4

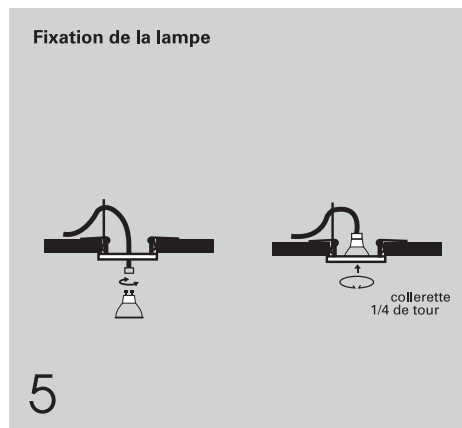

Fixation de la lampe

5

AVERTISSEMENTS ET CONSIGNES DE SECURITE

- La ligne d'alimentation doit être protégée par un disjoncteur ou un fusible conformément aux règles d'installation des luminaires de classe II définies dans la norme NF C15-100. Si de plus, le luminaire est installé dans un local humide, la ligne d'alimentation devra être protégée par un disjoncteur différentiel résiduel (DDR) de 30 mA max.

- Le spot doit être complètement éteint et refroidi avant toute manipulation.

0,5m - La distance minimal de tout objet illuminé ne doit pas être inférieure à 0,5 m



- Luminaires pouvant être recouvert directement d'un matériau isolant thermique en rouleau, coté « kraft » posé sur le luminaire.



- Produit soumis à la directive DEEE. Il ne doit pas être jeté en poubelle domestique mais rapporté à un centre agréé pour le retraitement des déchets électriques et électroniques.