

# FLX-D25F/16CH/AI/TDC3K - Module interface



2908885

<https://www.phoenixcontact.com/fr/produits/2908885>

Veillez tenir compte du fait que les données affichées dans ce document PDF proviennent de notre catalogue en ligne. Vous trouverez les données complètes dans la documentation utilisateur. Nos conditions générales d'utilisation des téléchargements sont applicables.



Module de transfert pour convertir les TDC3000 en des plate-formes de commande modernes, entrée analogique, à 16 canaux

## Avantages

- Montage dans une découpe d'un boîtier TDC3000 déjà en place
- Compatible avec des connecteurs existants pour le câblage de terrain
- Raccordement D-SUB, côté automate
- Blocs de jonction pour alimentation en tension

## Données commerciales

Référence	2908885
Conditionnement	1 Unité(s)
Commande minimum	1 Unité(s)
Clé de vente	CK21A3
Product key	CK21A3
GTIN	4055626477923
Poids par pièce (emballage compris)	483 g
Poids par pièce (hors emballage)	460 g
Numéro du tarif douanier	85176200
Pays d'origine	US

## Caractéristiques techniques

### Propriétés du produit

Type de produit	Module de transmission
-----------------	------------------------

### Propriétés d'isolation

Catégorie de surtension	II
Degré de pollution	2

### Propriétés électriques

Tension de service	30 V DC
Intensité admissible max. par branche	250 mA

### Automate pris en charge HONEYWELL TDC3000

Carte E/S adaptée	TAIH12
	TAIH13

### Caractéristiques de raccordement

#### Niveau des automates

Type de raccordement	Connecteur femelle D-SUB 25 pôles
Nombre de connexions	2
Nombre de pôles	25

#### Niveau terrain

Type de raccordement	enfichable
----------------------	------------

### Dimensions

#### Dimensions de l'article

Largeur	307,3 mm
Hauteur	120,7 mm
Profondeur	38,3 mm

### Conditions environnementales et de durée de vie

#### Conditions ambiantes

Température ambiante (fonctionnement)	-40 °C ... 70 °C
Température ambiante (stockage/transport)	-40 °C ... 75 °C
Altitude	< 2000 m
Humidité de l'air admissible (fonctionnement)	< 90 %

### Montage

Emplacement pour le montage	indifférent
-----------------------------	-------------

### Remarques

Généralités	Pour une utilisation conforme, il convient de respecter les
-------------	---

# FLX-D25F/16CH/AI/TDC3K - Module interface



2908885

<https://www.phoenixcontact.com/fr/produits/2908885>

prescriptions de la directive d'installation (voir Téléchargements).  
En cas d'application ou d'utilisation avec des produits d'autres fabricants, il faut en outre respecter les prescriptions, les consignes de sécurité et avertissements du fabricant tiers concerné.

# FLX-D25F/16CH/AI/TDC3K - Module interface

2908885

<https://www.phoenixcontact.com/fr/produits/2908885>

## Dessins

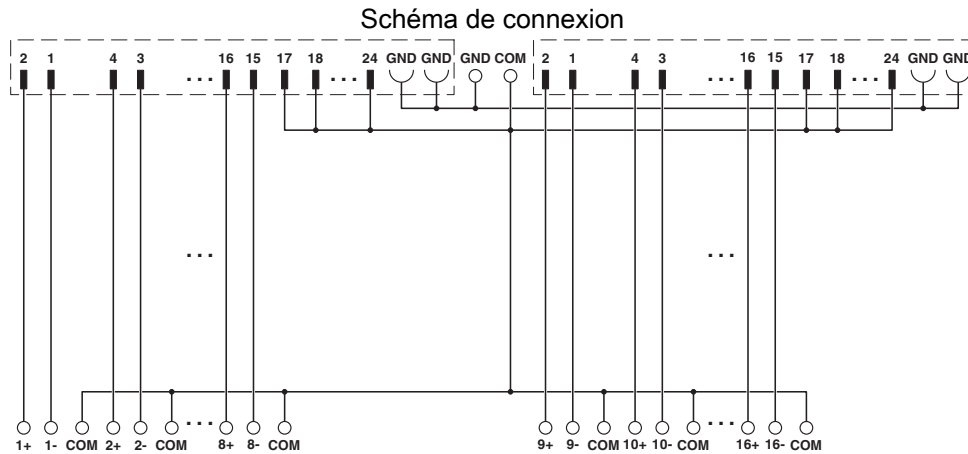

Dessin coté

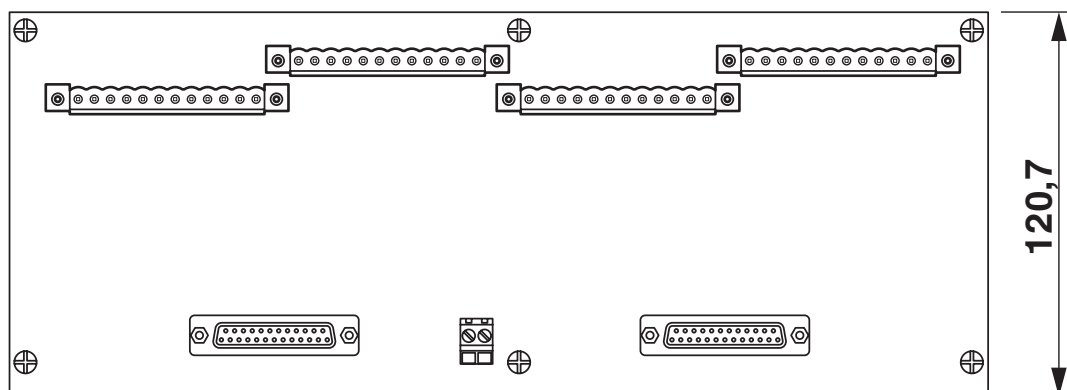
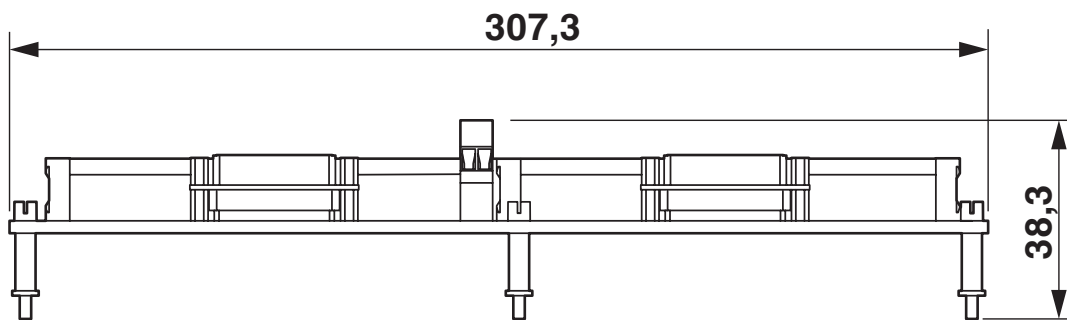



2908885

<https://www.phoenixcontact.com/fr/produits/2908885>

## Homologations

 To download certificates, visit the product detail page: <https://www.phoenixcontact.com/fr/produits/2908885>

 <b>CSA</b> Identifiant de l'homologation: 108860_0_000				
	Tension nominale $U_N$	Intensité nominale $I_N$	Section AWG	Section $mm^2$
	-	0,25 A	-	-

 <b>cUL Recognized</b> Identifiant de l'homologation: FILE E 238705				
	Tension nominale $U_N$	Intensité nominale $I_N$	Section AWG	Section $mm^2$
	-	0,25 A	-	-

 <b>UL Recognized</b> Identifiant de l'homologation: FILE E 238705				
	Tension nominale $U_N$	Intensité nominale $I_N$	Section AWG	Section $mm^2$
	-	0,25 A	-	-

 <b>CSAus</b> Identifiant de l'homologation: 108860_0_000				
	Tension nominale $U_N$	Intensité nominale $I_N$	Section AWG	Section $mm^2$
	-	0,25 A	-	-

<b>cULus Recognized</b>				
-------------------------	--	--	--	--

<b>cCSAus</b>				
---------------	--	--	--	--

# FLX-D25F/16CH/AI/TDC3K - Module interface



2908885

<https://www.phoenixcontact.com/fr/produits/2908885>

## Classifications

### ECLASS

ECLASS-11.0	27141152
ECLASS-12.0	27141152
ECLASS-13.0	27141152

### ETIM

ETIM 9.0	EC002780
----------	----------

### UNSPSC

UNSPSC 21.0	39121400
-------------	----------

2908885

<https://www.phoenixcontact.com/fr/produits/2908885>

## Conformité environnementale

REACH SVHC	Lead 7439-92-1
China RoHS	Période d'utilisation conforme (EFUP) : 50 ans
	Vous trouverez des informations sur les substances dangereuses dans la déclaration du fabricant dans l'onglet « Téléchargements »

# FLX-D25F/16CH/AI/TDC3K - Module interface



2908885

<https://www.phoenixcontact.com/fr/produits/2908885>

## Accessoires

### CAB-DSUB25M/OE/22/S/ 1M - Câble

2909752

<https://www.phoenixcontact.com/fr/produits/2909752>



Câble rond blindé préconfectionné; raccordement 1 : Fils individuels (25-pôles)  
(Les fils sont repérés et équipés d'embouts); raccordement 2 : Connecteur mâle  
D-SUB (1x 25-pôles); longueur de câble: 1 m

---

### CAB-DSUB25M/OE/22/S/ 3M - Câble

2909753

<https://www.phoenixcontact.com/fr/produits/2909753>



Câble rond blindé préconfectionné; raccordement 1 : Fils individuels (25-pôles)  
(Les fils sont repérés et équipés d'embouts); raccordement 2 : Connecteur mâle  
D-SUB (1x 25-pôles); longueur de câble: 3 m



# FLX-D25F/16CH/AI/TDC3K - Module interface

2908885

<https://www.phoenixcontact.com/fr/produits/2908885>

## CAB-DSUB25M/OE/22/S/ 5M - Câble

2909754

<https://www.phoenixcontact.com/fr/produits/2909754>



Câble rond blindé préconfectionné; raccordement 1 : Fils individuels (25-pôles) (Les fils sont repérés et équipés d'embouts); raccordement 2 : Connecteur mâle D-SUB (1x 25-pôles); longueur de câble: 5 m

---

## CAB-DSUB25M/OE/22/S/10M - Câble

2909755

<https://www.phoenixcontact.com/fr/produits/2909755>



Câble rond blindé préconfectionné; raccordement 1 : Fils individuels (25-pôles) (Les fils sont repérés et équipés d'embouts); raccordement 2 : Connecteur mâle D-SUB (1x 25-pôles); longueur de câble: 10 m

# FLX-D25F/16CH/AI/TDC3K - Module interface



2908885

<https://www.phoenixcontact.com/fr/produits/2908885>

## CAB-DSUB25M/OE/22/S/15M - Câble

2909757

<https://www.phoenixcontact.com/fr/produits/2909757>



Câble rond blindé préconfectionné; raccordement 1 : Fils individuels (25-pôles) (Les fils sont repérés et équipés d'embouts); raccordement 2 : Connecteur mâle D-SUB (1x 25-pôles); longueur de câble: 15 m

---

## CAB-DSUB25M/OE/22/S/30M - Câble

2909758

<https://www.phoenixcontact.com/fr/produits/2909758>



Câble rond blindé préconfectionné; raccordement 1 : Fils individuels (25-pôles) (Les fils sont repérés et équipés d'embouts); raccordement 2 : Connecteur mâle D-SUB (1x 25-pôles); longueur de câble: 30 m

# FLX-D25F/16CH/AI/TDC3K - Module interface



2908885

<https://www.phoenixcontact.com/fr/produits/2908885>

## CAB-DSUB25M/OE/18/S/ 1M - Câble

2909759

<https://www.phoenixcontact.com/fr/produits/2909759>



Câble rond blindé préconfectionné; raccordement 1 : Fils individuels (25-pôles) (Les fils sont repérés et équipés d'embouts); raccordement 2 : Connecteur mâle D-SUB (1x 25-pôles); longueur de câble: 1 m

---

## CAB-DSUB25M/OE/18/S/ 3M - Câble

2909760

<https://www.phoenixcontact.com/fr/produits/2909760>



Câble rond blindé préconfectionné; raccordement 1 : Fils individuels (25-pôles) (Les fils sont repérés et équipés d'embouts); raccordement 2 : Connecteur mâle D-SUB (1x 25-pôles); longueur de câble: 3 m

# FLX-D25F/16CH/AI/TDC3K - Module interface



2908885

<https://www.phoenixcontact.com/fr/produits/2908885>

## CAB-DSUB25M/OE/18/S/ 5M - Câble

2909761

<https://www.phoenixcontact.com/fr/produits/2909761>



Câble rond blindé préconfectionné; raccordement 1 : Fils individuels (25-pôles) (Les fils sont repérés et équipés d'embouts); raccordement 2 : Connecteur mâle D-SUB (1x 25-pôles); longueur de câble: 5 m

---

## CAB-DSUB25M/OE/18/S/10M - Câble

2909762

<https://www.phoenixcontact.com/fr/produits/2909762>



Câble rond blindé préconfectionné; raccordement 1 : Fils individuels (25-pôles) (Les fils sont repérés et équipés d'embouts); raccordement 2 : Connecteur mâle D-SUB (1x 25-pôles); longueur de câble: 10 m

# FLX-D25F/16CH/AI/TDC3K - Module interface



2908885

<https://www.phoenixcontact.com/fr/produits/2908885>

## CAB-DSUB25M/OE/18/S/15M - Câble

2909763

<https://www.phoenixcontact.com/fr/produits/2909763>



Câble rond blindé préconfectionné; raccordement 1 : Fils individuels (25-pôles) (Les fils sont repérés et équipés d'embouts); raccordement 2 : Connecteur mâle D-SUB (1x 25-pôles); longueur de câble: 15 m

---

## CAB-DSUB25M/OE/18/S/30M - Câble

2909764

<https://www.phoenixcontact.com/fr/produits/2909764>



Câble rond blindé préconfectionné; raccordement 1 : Fils individuels (25-pôles) (Les fils sont repérés et équipés d'embouts); raccordement 2 : Connecteur mâle D-SUB (1x 25-pôles); longueur de câble: 30 m

# FLX-D25F/16CH/AI/TDC3K - Module interface



2908885

<https://www.phoenixcontact.com/fr/produits/2908885>

## CAB-DSUB25M/OE/22/TP/S/ 3M - Câble

2909607

<https://www.phoenixcontact.com/fr/produits/2909607>



Câble rond blindé préconfectionné; raccordement 1 : Paire torsadée (25-pôles) (Les fils sont repérés et équipés d'embouts); raccordement 2 : Connecteur mâle D-SUB (1x 25-pôles); longueur de câble: 3 m

---

## CAB-DSUB25M/OE/22/TP/S/ 5M - Câble

2909608

<https://www.phoenixcontact.com/fr/produits/2909608>



Câble rond blindé préconfectionné; raccordement 1 : Paire torsadée (25-pôles) (Les fils sont repérés et équipés d'embouts); raccordement 2 : Connecteur mâle D-SUB (1x 25-pôles); longueur de câble: 5 m

# FLX-D25F/16CH/AI/TDC3K - Module interface



2908885

<https://www.phoenixcontact.com/fr/produits/2908885>

## CAB-DSUB25M/OE/22/TP/S/10M - Câble

2909609

<https://www.phoenixcontact.com/fr/produits/2909609>



Câble rond blindé préconfectionné; raccordement 1 : Paire torsadée (25-pôles) (Les fils sont repérés et équipés d'embouts); raccordement 2 : Connecteur mâle D-SUB (1x 25-pôles); longueur de câble: 10 m

---

## CAB-DSUB25M/OE/22/TP/S/15M - Câble

2909610

<https://www.phoenixcontact.com/fr/produits/2909610>



Câble rond blindé préconfectionné; raccordement 1 : Paire torsadée (25-pôles) (Les fils sont repérés et équipés d'embouts); raccordement 2 : Connecteur mâle D-SUB (1x 25-pôles); longueur de câble: 15 m

# FLX-D25F/16CH/AI/TDC3K - Module interface



2908885

<https://www.phoenixcontact.com/fr/produits/2908885>

## CAB-DSUB25M/OE/22/TP/S/30M - Câble

2909611

<https://www.phoenixcontact.com/fr/produits/2909611>



Câble rond blindé préconfectionné; raccordement 1 : Paire torsadée (25-pôles)  
(Les fils sont repérés et équipés d'embouts); raccordement 2 : Connecteur mâle  
D-SUB (1x 25-pôles); longueur de câble: 30 m

---

Phoenix Contact 2024 © - Tous droits réservés

<https://www.phoenixcontact.com>

PHOENIX CONTACT SAS

52 Boulevard de Beaubourg Emerainville

77436 Marne La Vallée Cedex 2 France

+33 (0) 1 60 17 98 98

[documentation@phoenixcontact.fr](mailto:documentation@phoenixcontact.fr)