

ET 36A

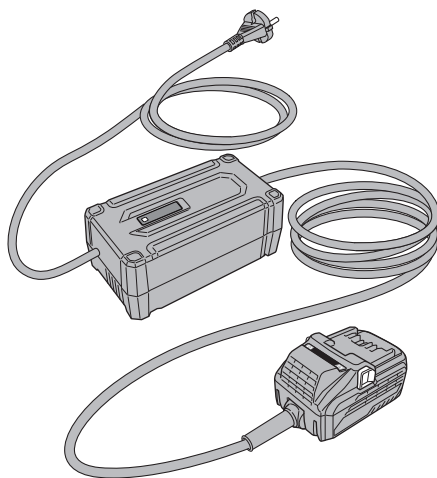

(en) Handling instructions
(de) Bedienungsanleitung
(fr) Mode d'emploi
(it) Istruzioni per l'uso
(nl) Gebruiksaanwijzing
(es) Instrucciones de manejo
(pt) Instruções de uso
(sv) Bruksanvisning
(da) Brugsanvisning
(no) Bruksanvisning
(fi) Käyttöohjeet

(el) Οδηγίες χειρισμού
(pl) Instrukcja obsługi
(hu) Kezelési utasítás
(cs) Návod k obsluze
(tr) Kullanım talimatları
(ro) Instrucțiuni de utilizare
(sl) Navodila za rokovanje
(sk) Pokyny na manipuláciu
(bg) Инструкция за експлоатация
(sr) Uputstvo za rukovanje
(hr) Upute za rukovanje

1

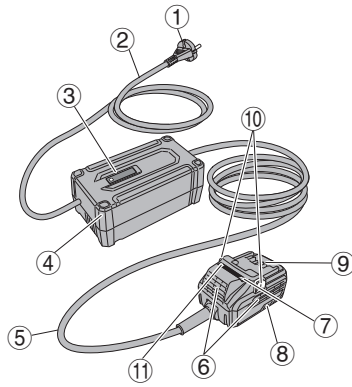

2

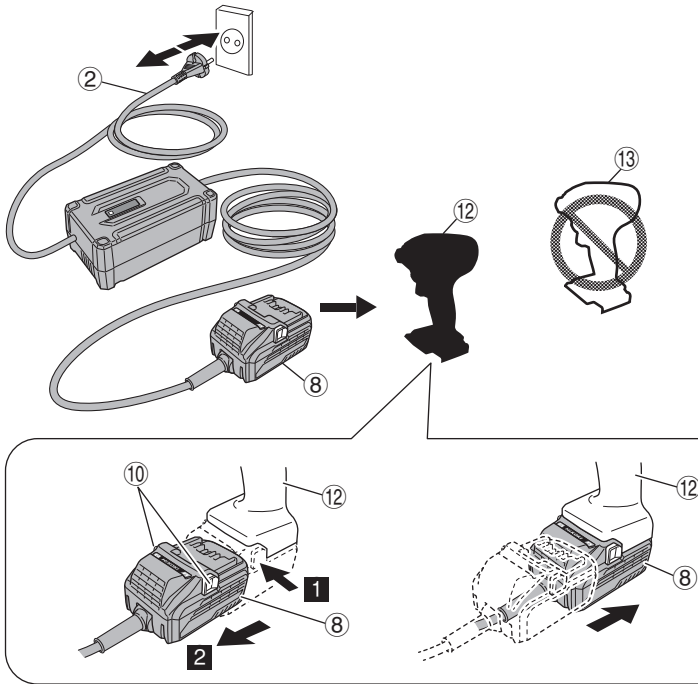

AC/DC ADAPTER SAFETY WARNINGS

1. Please only use the professional power tools specified in this manual and in HiKOKI catalogs. Failure to do so may result in accident, injury or malfunction.
2. Do not place the box upside down.
Prior to use, place the box LED side up.
3. Please use the product properly.
 - (1) Always use the charger at the voltage specified on the nameplate. Do not use with boosters or other types of transformers.
Doing so could result in overheating or fire.
 - (2) Do not use the adapter at temperatures less than -10°C or at 35°C or higher.
 - (3) When the adapter is not in use or when being maintained and inspected, disconnect the power cord of the adapter from the receptacle.
4. Never short-circuit the rechargeable battery. Short-circuiting the battery will cause a great electric current and overheat. It results in burn or damage to the battery.
5. Do not handle the adapter's power plug with wet hands. Doing so may result in electric shock.
6. Avoid dangerous environment. Don't expose power tools and adapter to rain. Don't use power tools and adapter in damp or wet locations. And keep work area well lit. Never use power tools and adapter near flammable or explosive materials. Do not use tool and adapter in presence of flammable liquids or gases.
7. Do not dispose of the adapter in fire. If the adapter is burnt, it may explode.
8. Never disassemble the adapter.
9. Do not use the product if the tool or the adapter terminals (battery mount) are deformed. Installing the adapter could cause a short circuit that could result in smoke emission or ignition.
10. Keep the tool's terminals (battery mount) free of swarf and dust. Prior to use, make sure that swarf and dust have not collected in the area of the terminals. During use, try to avoid swarf or dust on the tool from falling on the adapter. When suspending operation or after use, do not leave the tool in an area where it may be exposed to falling swarf or dust. Doing so could cause a short circuit that could result in smoke emission or ignition.
11. Do not pierce adapter with a sharp object such as a nail, strike with a hammer, step on, throw or subject the adapter to severe physical shock.
12. Do not use an apparently damaged or deformed adapter.
13. Do not use the adapter in reverse polarity.
14. Keep work area clean. Cluttered areas and benches invite accidents.
15. This appliance is not intended for use by persons (including children) with reduced physical, sensory or mental capabilities, or lack of experience and knowledge, unless they have been given supervision or instruction concerning use of the appliance by a person responsible for their safety. Children should be supervised to ensure that they do not play with the appliance.
16. Store idle tools and adapter. When not in use, tools and adapter should be stored in dry, high or locked-up place — out of reach or children. Store tools and adapter in a place in which the temperature is less than 40°C.
17. Don't abuse cord. Never carry AC/DC adapter by cord or yank it to disconnect from receptacle. Keep cord from heat, oil and sharp edges.
18. Take good care of the AC/DC adapter.
Prior to use, inspect the plug and cord of the AC/DC adapter. If there is any damage, contact the place of purchase for repairs.
19. For repairs, use a store that specializes in AC/DC adapters.
Persons other than a service person should not take apart, repair or modify the AC/DC adapter.
Doing so could result in injury from fire or malfunction. If there are any abnormalities to the AC/DC adapter, send it out to be inspected or repaired.
Do not modify this AC/DC adapter as it conforms to applicable safety standards.
Always contact the place of purchase for repairs.
Repairing the adapter yourself could result in accident or injury.
20. The product has built-in precision parts. Avoid dropping or inflicting strong impact.
Doing so may cause malfunction.
21. Make sure that the adapter is installed firmly. If it is as all loose it could come off and cause an accident.
22. Periodically inspect the product.
23. Do not use the product if the tool or the AC/DC adapter terminals (AC/DC adapter mount) are deformed.
Installing the AC/DC adapter could cause a short circuit that could result in smoke emission or ignition.
24. Keep the tool's terminals (AC/DC adapter mount) free of swarf and dust.
 - Prior to use, make sure that swarf and dust have not collected in the area of the terminals.
 - During use, try to avoid swarf or dust on the tool from falling on the AC/DC adapter.
 - When suspending operation or after use, do not leave the tool in an area where it may be exposed to falling swarf or dust.
Doing so could cause a short circuit that could result in smoke emission or ignition.
25. To prevent electric shock, connect to a power source equipped with a ground fault circuit breaker.
26. Prior to use, make sure that the DC cord insulation is not torn or that the case is not cracked.
Do not use the product if there is a break in the DC cord, the insulation is torn, or the case is damaged.
27. Before starting operation, make sure that the vicinity of the box's vent is free from any wood shavings or iron powder.
Also, do not use in locations where iron powder is abundant, or in areas where there is rain, snow or other water sources that could wet the product.
28. Make sure there are no solid metal material or liquid in the adapter box. Failure to do so may result in damage.
29. Be careful not to step on the box. Also, make sure the box is placed in a location where it won't be stepped on. Do not place in a location where the box could be immersed in water when it rains.
30. The adapter, power supply box and the inside of the DC cord generates a boosted high voltage of 380 V so please be careful of the following.
 - Do not disassemble the product.
 - Do not drop or expose to impact.
In the event the product is damaged from strong impact, do not use the product.
 - Do not use the product in areas exposed to rain, snow, iron powder or wet condition.
 - Do not touch the product with wet hands.
 - Do not spill or pour liquid onto the product.
 - Do not pull the cord with excessive force.
 - Use the product in a well-ordered work environment.
31. When the temperature protective feature frequently cuts the power off, do not overload the machine with continued work, but let the machine rest for a little before continuing operation.







English

32. The machine does get hot. However, this does not indicate an abnormality.
Keep the electricity running and operate the internal fan to cool the machine before carrying it elsewhere.
33. During use, do not pull the cord to move the Box. Doing so may result in damage.
34. Do not use more than a single cord reel of 30 meters. Doing so may result in damage.
35. During use, if the machine stops running after the Box's LED lamp blinks, confirm the power supply environment.
36. Do not drag the cord when using or carrying the machine.
Doing so may tear the cord insulation or break the cord which could result in electric shock.
37. Do not stretch the cord out any more than required.
When using tools such as gardening clippers or circular saws, always make sure of the power cord's position to avoid cutting the cord during operation.
38. To use the AC/DC adapter after it shuts down due to high temperature, disconnect the box's power plug, wait for the LED lamp to go out and then reconnect the box's power plug. If the machine cuts off even after sufficiently cooling it off with the built-in fan, discontinue use as there may be a problem with the machine.
39. Do not use this product near a radio. Doing so could cause noise from the radio, making it difficult to listen to a broadcast.
40. This is a power source for multi volt products. Do not use with 18 V products or chargers. Doing so could result in damage.
41. Overload behavior may differ when compared with BSL36B18 battery use.
With the battery where the LED should blink on the main unit, the LED on the AC/DC adapter may blink instead.
42. Do not use this product near a pacemaker or other similar implanted device, which may be affected by a magnetic field produced by this product.

SYMBOLS

WARNING

The following show symbols used for the machine. Be sure that you understand their meaning before use.

	ET36A: AC/DC Adapter
	To reduce the risk of injury, user must read instruction manual.
	Only for EU countries Do not dispose of electric tools together with household waste material! In observance of European Directive 2012/19/ EU on waste electrical and electronic equipment and its implementation in accordance with national law, electric tools that have reached the end of their life must be collected separately and returned to an environmentally compatible recycling facility.
	Weight (According to EPTA-Procedure 01/2003)
	Prohibited action
	Warning

APPLICATION

DC power supply for professional 36V product compatible with multi volt battery

SPECIFICATION

Model	ET36A
Output voltage	36 V
Power input	1010 W
Operating temperature range	-10°C – 35°C
Available cordless products*1	Professional 36V products compatible with multi volt battery
Weight	Adapter : 0.8 kg Box : 1.2 kg

*1: For details, see our general catalog or other related information.

PRECAUTIONS FOR AC/DC ADAPTER

The adapter equips with the protection function to stop the output. In the cases of 1 to 2 described below, when using this product, even if you are pulling the switch, the motor may stop. This is not the trouble but the result of protection function.

- If the tool is overloaded, output may stop. In this case, release the switch of tool and eliminate causes of overloading.
- If the adapter is overheated under overload work, output may stop.
In situations like this, discontinue use of the adapter and detach it from the tool. Allow the adapter to cool in a location such as a shaded area with good air circulation. After that, you can use it again.

NAMES OF PARTS (Fig. 1 – Fig. 2)











①	Outlet plug	⑧	Adapter
②	AC cable	⑨	Terminal
③	Error lamp	⑩	Latch
④	Box	⑪	Power lamp
⑤	DC cable	⑫	Professional 36V products compatible with multi volt battery
⑥	Ventilation holes	⑬	Product not compatible with multi volt battery
⑦	Error lamp		

MOUNTING AND OPERATION

Action	Figure	Page
Removing and inserting the adapter	2	2

INDICATION OF THE INDICATOR LAMP

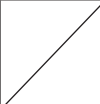
Table 1

Indications of the indicator lamp						
	Status	Power Lamp (GREEN)	Error lamp (RED)		Indicates	
Adapter	Before use	Blinks 	Light off 		Plugged into power source	
	Power on	Lights 	Light off 		Tool can be used	
	Power suspended	Blinks 	Blinks 	Lights for 0.5 seconds. Does not light for 0.5 seconds. (off for 0.5 seconds) 		Adapter cannot be used due to high temperature. (Can be used once the adapter is cooled)
		Lights 		Lights for 0.1 seconds. Does not light for 0.1 seconds. (off for 0.1 seconds) 		Overload
Box	Power suspended		Blinks 	Lights for 0.5 seconds. Does not light for 0.5 seconds. (off for 0.5 seconds) 	Cannot be used because the temperature in the box is too high (Can be used once the box is cooled)	

MAINTENANCE AND INSPECTION

1. Inspecting the mounting screws

Regularly inspect all mounting screws and ensure that they are properly tightened. Should any of the screws be loose, retighten them immediately. Failure to do so could result in serious hazard.

2. Cleaning of the adapter

When the adapter is stained, wipe with a soft dry cloth or a cloth moistened with soapy water. Do not use chloric solvents, gasoline or paint thinner, for they melt plastics.

3. Inspection of terminals (tool and battery)

Check to make sure that swarf and dust have not collected on the terminals.

On occasion check prior, during and after operation.

CAUTION

Remove any swarf or dust which may have collected on the terminals.

Failure to do so may result in malfunction.

4. Store idle adapter

When not in use, the adapter should be stored in dry, high or locked-up place — out of reach of children.

CAUTION

In the operation and maintenance of power tools, the safety regulations and standards prescribed in each country must be observed.

NOTE

Due to HiKOKI's continuing program of research and development, the specifications herein are subject to change without prior notice.

TROUBLESHOOTING GUIDE

WARNING

- To avoid injury from an accidental start, turn the switch OFF and remove the plug from the power source and remove the AC/DC adapter from the tool before making any adjustments.
- All electrical or mechanical repairs should be done only by qualified service technicians. Contact HiKOKI Authorized Service Center.

Symptom	Possible cause	Remedy
Cannot be attached to the main unit Does not operate	<ul style="list-style-type: none"> ● Used with a 14.4 V/18 V product ● Used with a 36 V product that is incompatible with a multi volt battery. 	Use with a 36 V product that is compatible with multi volt battery.
Suddenly stops	The tool or the AC/DC adapter became overheated	Allow the tool and the AC/DC adapter to fully cool.
	The tool was overloaded	Remove the cause of the overload.
Frequently stops	Protection function activated due to consecutive use with high workloads.	Not a problem. Avoid high workloads when operating unit.
	Overheating caused by the box or adapter's ventilation hole being blocked by obstructions such as cloth or wood scraps	Remove any obstructions blocking the ventilation hole to allow air to reach the box and adapter.
The box's error lamp blinks and comes to a halt	Box at high temperature	Disconnect the box's power plug and allow the box to fully cool.
	Problem with power source	Use of multi-outlet or single outlet extension cords may cause insufficient voltage. Use a power source capable of providing a voltage of 100 V. When the power source is disconnected, allow over 30 seconds to pass before reconnecting.
The adapter is hot	Heats up with continuous use	Continue with electric conduction and allow the unit to fully cool by fan or in a shaded area with good air circulation.
Something is wrong with the operation of the overload protection function	Overload protection function's activation conditions vary when using a battery as opposed to using an AC/DC adapter	Not a problem. To protect the unit, avoid overload during operation.

SICHERHEITSHINWEISE FÜR DAS GLEICHRICHTERNETZTEIL

1. Bitte verwenden Sie nur die in dieser Anleitung und in den HIKOKI-Katalogen angegebenen professionellen Elektrowerkzeuge. Andernfalls kann es zu einem Unfall, einer Verletzung oder einer Fehlfunktion kommen.
2. Stellen Sie die Box nicht auf den Kopf gestellt auf. Stellen Sie die Box vor dem Gebrauch mit der LED-Seite nach oben auf.
3. Verwenden Sie das Produkt ordnungsgemäß.
 - (1) Verwenden Sie immer ein Ladegerät mit der auf dem Typenschild angegebenen Spannung. Verwenden Sie das Gerät nicht zusammen mit Spannungsverstärkern oder anderen Arten von Transformatoren. Dies könnte zu einer Überhitzung oder einem Brand führen.
 - (2) Benutzen Sie das Netzteil nicht bei Temperaturen von weniger als -10°C oder mehr als 35°C.
 - (3) Wenn das Netzteil nicht gebraucht oder einer Prüfung und Instandhaltung unterzogen wird, ziehen Sie den Stecker des Netzteils aus der Steckdose.
4. Schließen Sie niemals den Akku kurz. Ein Kurzschließen des Akkus verursacht hohe Stromstärken und Überhitzung. Das kann zu Verbrennungen und zu Schäden am Akku führen.
5. Fassen Sie den Stecker des Netzteils nicht mit nassen Händen an. Dadurch können Sie einen Stromschlag erleiden.
6. Meiden Sie gefährliche Umgebungen. Setzen Sie das Elektrowerkzeug und das Netzteil nicht dem Regen aus. Benutzen Sie Elektrowerkzeuge und das Netzteil nicht an feuchten oder nassen Orten. Und sorgen Sie für eine gute Beleuchtung im Arbeitsbereich. Benutzen Sie Elektrowerkzeuge und Netzteil niemals in der Nähe entflammbarer oder explosiver Materialien. Benutzen Sie Werkzeug und Netzteil nicht in der Gegenwart von entflammbaren Flüssigkeiten oder Gasen.
7. Werfen Sie das Netzteil nicht ins Feuer. Es könnte dabei explodieren.
8. Nehmen Sie das Netzteil niemals auseinander.
9. Verwenden Sie das Produkt nicht, wenn das Werkzeug oder die Anschlüsse für das Netzteil(Akkualterung) verformt sind. Wenn das Netzteil eingesetzt wird, kann es zu einem Kurzschluss kommen, der zu Rauchentwicklung oder Entzündung führen kann.
10. Halten Sie die Anschlüsse am Werkzeug (Akkualterung) frei von Spänen und Staub. Stellen Sie vor der Verwendung sicher, dass sich keine Späne und kein Staub im Bereich der Anschlüsse angesammelt haben. Versuchen Sie während des Einsatzes zu vermeiden, dass Späne oder Staub vom Werkzeug auf das Netzteil fallen. Lassen Sie das Werkzeug in einer Arbeitspause oder nach dem Einsatz nicht in einem Bereich liegen, in dem es herabfallenden Spänen oder Staub ausgesetzt sein kann. Das könnte einen Kurzschluss verursachen, der zu Rauchentwicklung oder Entzündung führen kann.
11. Achten Sie darauf, dass das Netzteil nicht durch einen spitzen Gegenstand, beispielsweise einen Nagel, beschädigt wird. Vermeiden Sie Schläge mit dem Hammer. Treten Sie nicht auf das Netzteil, werfen Sie es nicht und vermeiden Sie schwere Stöße.
12. Ein beschädigtes oder verformtes Netzteil darf nicht verwendet werden.
13. Verwenden Sie das Netzteil nicht mit umgekehrter Polarität.
14. Halten Sie den Arbeitsbereich sauber. Unaufgeräumte Bereiche und Werkbänke erhöhen die Unfallgefahr.
15. Dieses Gerät darf nicht von Personen (einschließlich Kindern) mit eingeschränkten physischen, sensorischen oder geistigen Fähigkeiten bzw. mangelnder Erfahrung oder Kenntnissen verwendet werden, es sei denn, sie werden von einer für ihre Sicherheit verantwortlichen Person bei der Bedienung des Geräts unterstützt bzw. überwacht. Kinder sollten beaufsichtigt werden, um sicherzustellen, dass sie nicht mit dem Gerät spielen.
16. Werkzeuge und Netzteil wegräumen, wenn sie nicht benutzt werden. Wenn sie nicht gebraucht werden, sollten die Werkzeuge und das Netzteil an einer trockenen und hochgelegenen Stelle oder unter Verschluss aufbewahrt werden — außerhalb der Reichweite von Kindern. Lagern Sie Werkzeuge und Netzteil an einem Ort, an dem die Temperatur unter 40°C liegt.
17. Zweckentfremden Sie das Kabel nicht. Tragen Sie das Gleichrichternetzteil nicht am Kabel und zeren Sie nicht daran, um den Stecker aus der Steckdose zu ziehen. Das Kabel vor Hitze, Öl und scharfen Kanten schützen.
18. Achten Sie gut auf das Gleichrichternetzteil. Untersuchen Sie vor Gebrauch den Stecker und das Kabel des Gleichrichternetzteils. Wenn eine Beschädigung vorliegt, wenden Sie sich wegen der Reparatur an die Verkaufsstelle.
19. Nutzen Sie bei Reparaturen ein Geschäft, das auf Gleichrichternetzteile spezialisiert ist. Das Gleichrichternetzteil darf nur von einem Servicetechniker auseinandergenommen, repariert oder verändert werden. Sonst kann es zu Verletzungen durch Brände oder Fehlfunktionen kommen. Wenn Auffälligkeiten am Gleichrichternetzteil auftreten, senden Sie es zur Prüfung oder Reparatur ein. Verändern Sie dieses Gleichrichternetzteil nicht, da es den geltenden Sicherheitsbestimmungen entspricht. Wenden Sie sich bei Reparaturen immer an die Verkaufsstelle. Wenn Sie das Netzteil selbst reparieren, kann das zu Unfällen oder Verletzungen führen.
20. In dem Produkt sind Präzisionsteile verbaut. Lassen Sie es nicht fallen und setzen Sie es keinen starken Stößen aus. Dadurch könnte eine Fehlfunktion verursacht werden.
21. Achten Sie darauf, dass das Netzteil fest eingesetzt ist. Bei lockerem Sitz könnte es sich lösen und einen Unfall verursachen.
22. Untersuchen Sie das Produkt regelmäßig.
23. Verwenden Sie das Produkt nicht, wenn das Werkzeug oder die Anschlüsse für das Gleichrichternetzteil (Netzteilhalterung) verformt sind. Wenn das Gleichrichternetzteil eingesetzt wird, kann es zu einem Kurzschluss kommen, der zu Rauchentwicklung oder Entzündung führen kann.
24. Halten Sie die Anschlüsse am Werkzeug (Netzteilhalterung) frei von Spänen und Staub.
 - Stellen Sie vor der Verwendung sicher, dass sich keine Späne und kein Staub im Bereich der Anschlüsse angesammelt haben.
 - Versuchen Sie während des Einsatzes zu vermeiden, dass Späne oder Staub vom Werkzeug auf das Gleichrichternetzteil fallen.
 - Lassen Sie das Werkzeug in einer Arbeitspause oder nach dem Einsatz nicht in einem Bereich liegen, in dem es herabfallenden Spänen oder Staub ausgesetzt sein kann. Das könnte einen Kurzschluss verursachen, der zu Rauchentwicklung oder Entzündung führen kann.

Deutsch

25. Um einen Stromschlag zu vermeiden, schließen Sie das Gerät an eine Stromquelle mit einem Fehlerstromschutzschalter an.
26. Überzeugen Sie sich vor dem Gebrauch davon, dass die Isolierung des Stromkabels nicht gerissen und das Gehäuse nicht beschädigt ist.
Verwenden Sie das Produkt nicht, wenn das Stromkabel einen Riss hat, die Isolierung verschlissen oder das Gehäuse beschädigt ist.
27. Überzeugen Sie sich vor dem Einsatz davon, dass die Umgebung der Lüftungsöffnung der Box frei von Holzspänen und Eisenpulver ist.
Benutzen Sie das Gerät außerdem nicht an Orten mit übermäßig viel Eisenstaub, oder in Gebieten, in denen es durch Regen, Schnee oder andere Wasserquellen nass werden kann.
28. Vergewissern Sie sich, dass in der Adapterbox keine festen Metallteile oder Flüssigkeiten sind. Anderenfalls kann es zu Schäden kommen.
29. Achten Sie darauf, nicht auf die Box zu treten. Stellen Sie außerdem sicher, dass die Box an einem Ort aufgestellt wird, an dem niemand auf sie treten kann. Stellen Sie die Box nicht an einem Ort auf, an dem sie bei Regen überflutet werden kann.
30. Der Adapter, das Netzteil und das Innere des Gleichstromkabels erzeugen eine verstärkte Hochspannung von 380 V, achten Sie daher auf Folgendes.
- Nehmen Sie das Gerät nicht auseinander.
 - Lassen Sie es nicht fallen und setzen Sie es keinen Stößen aus.
Verwenden Sie das Produkt nicht, wenn es durch starke Stöße beschädigt wurde.
 - Verwenden Sie das Produkt nicht an Orten, die Regen, Schnee, Eisenstaub oder Feuchtigkeit ausgesetzt sind.
 - Fassen Sie das Produkt nicht mit nassen Händen an.
 - Verschütten oder gießen Sie keine Flüssigkeit auf das Produkt.
 - Ziehen Sie nicht mit übermäßiger Kraft am Netzkabel.
 - Verwenden Sie das Produkt in einer gut geordneten Arbeitsumgebung.
31. Wenn die Temperaturschutzfunktion häufig die Stromversorgung unterbricht, überlasten Sie die Maschine nicht durch das Fortsetzen der Arbeit, sondern lassen Sie die Maschine ein wenig ruhen, bevor Sie weitermachen.
32. Die Maschine wird heiß. Dies ist aber kein Anzeichen für eine Störung.
Schalten Sie den Strom nicht ab und betätigen Sie den eingebauten Lüfter, um die Maschine abzukühlen, bevor Sie sie an einen anderen Ort bringen.
33. Ziehen Sie während des Gebrauchs nicht am Kabel, um die Box zu bewegen. Das könnte zu Schäden führen.
34. Verwenden Sie nicht mehr als eine einzige Kabelrolle von 30 Metern. Das könnte zu Schäden führen.
35. Wenn die Maschine während des Betriebs anhält, nachdem die LED-Leuchte der Box angefangen hat, zu blinken, überprüfen Sie die Stromversorgung.
36. Ziehen Sie beim Gebrauch und beim Tragen der Maschine nicht am Kabel.
Dadurch kann die Kabelisolierung oder das Kabel selbst zerreißen, was zu einem Stromschlag führen kann.
37. Ziehen Sie das Kabel nicht weiter heraus als benötigt. Wenn Sie Werkzeuge wie z. B. Heckenscheren oder Kreissägen benutzen, achten Sie immer auf die Lage des Stromkabels, damit Sie das Kabel nicht während des Betriebs durchschneiden.
38. Wenn Sie das Netzgerät wieder benutzen wollen, nachdem es sich wegen einer zu hohen Temperatur ausgeschaltet hat, ziehen Sie den Netzstecker der Box, warten Sie, bis die LED-Leuchte erlischt und stecken Sie anschließend den Stecker wieder ein. Wenn die Maschine sich weiterhin ausschaltet, auch nachdem sie mit dem eingebauten Lüfter ausreichend gekühlt wurde, beenden Sie ihren Gebrauch, denn es könnte ein Problem mit der Maschine vorliegen.
39. Verwenden Sie dieses Produkt nicht in der Nähe eines Radios. Dadurch könnte Rauschen im Radio verursacht werden und es erschwert werden, eine Sendung anzuhören.
40. Dies ist eine Stromversorgung für Mehrspannungsgeräte. Verwenden Sie sie nicht mit 18-V-Geräten oder -Ladegeräten. Das könnte zu Schäden führen.
41. Das Überlastungsverhalten kann verglichen mit dem Akkueinsatz des BSL36B18 verschieden sein.
Wenn beim Akku die LED am Hauptgerät blinken sollte, blinkt stattdessen möglicherweise die LED am Netzgerät.
42. Verwenden Sie dieses Produkt nicht in der Nähe von Personen mit Herzschrittmachern oder anderen implantierten Geräten, welche durch ein von diesem Produkt erzeugtes Magnetfeld beeinträchtigt werden könnten.

VORSICHTSMASSNAHMEN FÜR GLEICHRICHTERNETZTEILE

Das Netzteil ist mit einer Schutzfunktion ausgestattet, mit der die Ausgabe unterbrochen wird. In den unten beschriebenen Fällen 1 bis 2 kann bei Benutzung dieses Produkts der Motor abschalten, selbst wenn Sie den Schalter drücken. Dies ist kein Defekt sondern das Resultat der Schutzfunktion.

1. Wenn das Werkzeug überlastet ist, kann die Ausgabe unterbrochen werden. Lassen Sie in diesem Fall den Schalter des Werkzeugs los und beseitigen Sie die Ursache der Überlastung.
2. Wenn das Netzteil durch Überlast zu heiß wird, kann die Ausgabe gestoppt werden.
Beenden Sie in solchen Situationen den Gebrauch des Netzteils und trennen Sie es vom Werkzeug. Lassen Sie den Adapter z. B. an einem schattigen Ort mit guter Luftzirkulation abkühlen. Danach können Sie das Werkzeug wieder verwenden.







BEZEICHNUNG DER TEILE (Abb. 1 – Abb. 2)

①	Netzstecker	⑧	Netzteil
②	Netzkabel	⑨	Anschluss
③	Fehlerleuchte	⑩	Riegel
④	Box	⑪	Power-Leuchte
⑤	Gleichstromkabel	⑫	Mit einem Mehrspannungsakku kompatible professionelle 36-V-Produkte
⑥	Lüftungsöffnungen	⑬	Nicht mit dem Mehrspannungsakku kompatibles Gerät
⑦	Fehlerleuchte		

SYMBOLS

WARNUNG

Die folgenden Symbole werden für diese Maschine verwendet. Achten Sie darauf, diese vor der Verwendung zu verstehen.

	ET36A: Gleichrichternetzteil
	Der Anwender muss die Bedienungsanleitung lesen, um das Risiko einer Verletzung zu verringern.
	Nur für EU-Länder Werfen Sie Elektrowerkzeuge nicht in den Hausmüll! Gemäß der Europäischen Richtlinie 2012/19/ EU über Elektro- und Elektronik- Altgeräte und Umsetzung in nationales Recht müssen verbrauchte Elektrowerkzeuge getrennt gesammelt und einer umweltgerechten Wiederverwertung zugeführt werden.
	Gewicht (Gemäß EPTA-Verfahren 01/2003)
	Unzulässige Handlung
	Warnung

VERWENDUNG

Gleichstromversorgung für professionelle 36-V-Produkte, die mit einem Mehrspannungsakku kompatibel sind

TECHNISCHE DATEN

Modell	ET36A
Ausgangsspannung	36 V
Leistungsaufnahme	1010 W
Betriebstemperaturbereich	-10°C – 35°C
Verfügbare schnurlose Geräte*1	Mit einem Mehrspannungsakku kompatible professionelle 36-V-Produkte
Gewicht	Netzteil: 0,8 kg Box: 1,2 kg











*1: Weitere Einzelheiten finden Sie in unserem Hauptkatalog oder anderen einschlägigen Dokumenten.

MONTAGE UND BETRIEB

Aktion	Abbildung	Seite
Herausnehmen und Einsetzen des Netzteils	2	2

ANZEIGE DER KONTROLLLAMPE

Tabelle 1

Anzeigen der Kontrolllampe				
Status	Power-Leuchte (GRÜN)	Fehlerleuchte (ROT)	Zeigt an	
Vor Gebrauch	Blinkt 	Erlischt 	An die Stromquelle angeschlossen	
	Leuchtet 	Erlischt 	Werkzeug kann verwendet werden	
Netzteil	Blinkt 	Blinkt 	Netzteil kann wegen zu hoher Temperatur nicht verwendet werden. (Kann verwendet werden, sobald das Netzteil abgekühlt ist)	
	Leuchtet 	Leuchtet 0,5 Sekunden lang. Erlischt 0,5 Sekunden lang. (aus für 0,5 Sekunden) 	Überlast	
Box	/	Blinkt 	Kann nicht verwendet werden, weil die Temperatur in der Box zu hoch ist (Kann verwendet werden, sobald die Box abgekühlt ist)	
		Leuchtet 0,5 Sekunden lang. Erlischt 0,5 Sekunden lang. (aus für 0,5 Sekunden) 		

WARTUNG UND INSPEKTION

1. Inspektion der Befestigungsschrauben

Regelmäßig alle Befestigungsschrauben inspizieren und sicherstellen, dass sie richtig festgezogen sind. Sollte eine der Schrauben locker sein, sofort wieder fest anziehen. Falls dies nicht getan wird, könnte das zu ernsthaften Gefahren führen.

2. Reinigen des Netzteils

Wenn das Netzteil verschmutzt ist, wischen Sie es mit einem weichen, trockenen Tuch oder einem mit Seifenwasser befeuchteten Tuch ab. Verwenden Sie keine chlorhaltigen Lösungsmittel, Benzin oder Farbverdünner, da diese Kunststoffe angreifen.

3. Prüfen der Anschlüsse (Werkzeug und Akku)

Überprüfen Sie die Anschlüsse, um sicherzustellen, dass sich keine Späne und kein Staub angesammelt haben.

Prüfen Sie das bei Gelegenheit vor, während und nach dem Betrieb.

VORSICHT

Entfernen Sie die Späne und den Staub, die sich an den Anschlüssen angesammelt haben.

Andernfalls können Funktionsstörungen auftreten.

4. Lagerung des nicht benutzten Netzteils

Wenn es nicht gebraucht wird, sollten Sie das Netzteil an einem trockenen, hoch gelegenen oder verschlossenen Ort lagern — außerhalb der Reichweite von Kindern.

VORSICHT

Bei Betrieb und Wartung von Elektrowerkzeugen müssen die Sicherheitsvorschriften und Normen beachtet werden.

HINWEIS

Aufgrund des ständigen Forschungs- und Entwicklungsprogramms von HiKOKI sind Änderungen der hier gemachten technischen Angaben vorbehalten.

FEHLERBEHEBUNG

WARNUNG

- Zur Vermeidung von Verletzungen aufgrund unbeabsichtigten Startens schalten Sie den Schalter AUS und ziehen Sie den Stecker aus der Stromquelle ab und nehmen Sie das Gleichrichteretzteil aus dem Gerät, bevor Sie Einstellungen vornehmen.
- Alle elektrischen oder mechanischen Reparaturen dürfen nur von qualifizierten Servicetechnikern vorgenommen werden. Wenden Sie sich an ein autorisiertes HiKOKI-Kundendienstzentrum.

Symptom	Mögliche Ursache	Abhilfe
Kann nicht am Hauptgerät angebracht werden Funktioniert nicht	<ul style="list-style-type: none"> ● Wird mit einem 14,4-V/18-V-Produkt verwendet ● Wird mit einem 36-V-Produkt verwendet, das nicht mit einem Mehrspannungsakku kompatibel ist. 	Verwenden Sie es mit einem 36-V-Produkt, das mit einem Mehrspannungsakku kompatibel ist.
Hält plötzlich an	Das Werkzeug oder das Gleichrichteretzteil ist überhitzt	Lassen Sie das Werkzeug und das Gleichrichteretzteil vollständig abkühlen.
	Das Werkzeug war überlastet	Beseitigen Sie den Grund für die Überlastung.
Hält häufig an	Wegen der fortlaufenden Verwendung bei hohen Belastungen wird die Schutzfunktion aktiviert.	Das stellt keine Fehlfunktion dar. Vermeiden Sie hohe Belastungen, wenn Sie das Werkzeug verwenden.
	Wenn die Box oder die Lüftungsöffnung des Netzteils durch Hindernisse, wie zum Beispiel Stoff oder Holzspäne, blockiert wird, kann Überhitzung entstehen	Entfernen Sie alle Hindernisse, die die Lüftungsöffnung blockieren, damit die Luft an die Box und das Netzteil gelangen kann.
Die Fehlerlampe der Box blinkt und das Gerät geht aus	Hohe Temperatur der Box	Ziehen Sie den Netzstecker der Box und lassen Sie die Box vollständig abkühlen.
	Problem mit der Stromversorgung	Die Verwendung einer Mehrfachsteckdose oder von Verlängerungskabeln kann zu einer unzureichenden Spannung führen. Verwenden Sie eine Stromversorgung, die eine Spannung von 100 V bereitstellen kann. Wenn Sie den Netzstecker ziehen, lassen Sie mindestens 30 Sekunden verstreichen, bevor Sie ihn wieder einstecken.
Das Netzteil ist heiß	Es heizt sich bei Dauerbetrieb auf	Lassen Sie den Strom eingeschaltet, aber lassen Sie das Gerät durch einen Ventilator oder im Schatten bei guter Luftzirkulation abkühlen.
Es gibt ein Problem mit der Überlastungsschutzfunktion	Die Aktivierungsbedingungen für die Überlastungsschutzfunktion variieren, wenn Sie einen Akku statt eines Gleichrichteretzteils verwenden	Das stellt keine Fehlfunktion dar. Vermeiden Sie Überlastung bei der Verwendung, um das Gerät zu schützen.

AVERTISSEMENTS DE SÉCURITÉ DE L'ADAPTATEUR SECTEUR

1. Veuillez utiliser uniquement les outils électriques professionnels spécifiés dans ce manuel et dans les catalogues HiKOKI. Ne pas respecter cette consigne présente un risque d'accident, de blessures ou de dysfonctionnement.
2. Ne placez pas le boîtier à l'envers.
Avant toute utilisation, placez le boîtier à DEL vers le haut.
3. Veuillez utiliser le produit correctement.
 - (1) Utiliser toujours le chargeur à la tension spécifiée sur la plaque signalétique. Ne pas utiliser avec des amplificateurs ou d'autres types de transformateurs. Cela pourrait entraîner une surchauffe ou un incendie.
 - (2) N'utilisez pas l'adaptateur à une température inférieure à -10°C ou à 35°C ou plus.
 - (3) Quand l'adaptateur n'est pas utilisé ou quand il est soumis à l'entretien ou à une vérification, débrancher le cordon d'alimentation de l'adaptateur de la prise secteur.
4. Ne jamais court-circuiter la batterie rechargeable. Le court-circuitage de la batterie provoquera un courant électrique puissant et une surchauffe. Cela présente un risque de brûlure ou de dégâts à la batterie.
5. Ne manipulez pas la prise d'alimentation de l'adaptateur avec les mains mouillées. Cela risque de causer un choc électrique.
6. Éviter les environnements dangereux. Ne pas exposer l'outil électrique et l'adaptateur à la pluie. Ne pas utiliser l'outil électrique ou l'adaptateur dans des endroits humides ou mouillés. Maintenir la zone de travail bien éclairée. Ne jamais utiliser l'outil électrique et l'adaptateur à proximité de matières inflammables ou explosives. Ne pas utiliser l'outil et l'adaptateur en présence de gaz ou de liquide inflammables.
7. Ne pas jeter l'adaptateur au feu. Si l'adaptateur est brûlé, il peut exploser.
8. Ne jamais démonter l'adaptateur.
9. N'utilisez pas le produit si l'outil ou les bornes de l'adaptateur (support de la batterie) sont déformés. Installer l'adaptateur peut entraîner un court-circuit qui pourrait provoquer des émissions de fumée ou un début d'incendie.
10. Gardez les bornes de l'outil (support de la batterie) exemptes de copeaux et à la poussière. Avant toute utilisation, assurez-vous qu'aucun copeau ou poussière ne s'est accumulé sur la zone des bornes. Pendant l'utilisation, essayez d'éviter que des copeaux ou de la poussière provenant de l'outil ne tombe sur l'adaptateur. En cas d'interruption de l'utilisation ou après l'utilisation, ne laissez pas l'outil dans un endroit où il pourrait être exposé à des copeaux ou de la poussière. Le non-respect de cette consigne peut entraîner un court-circuit qui pourrait provoquer des émissions de fumée ou un début d'incendie.
11. Ne pas percer l'adaptateur à l'aide d'un objet pointu tel qu'un clou. Ne pas le frapper à l'aide d'un marteau. Ne pas marcher dessus, ni le lancer ou le soumettre à un choc physique important.
12. Ne pas utiliser un adaptateur présentant des dommages apparents ou déformé.
13. N'utilisez pas l'adaptateur à l'envers (pôles inversés).
14. Maintenir la zone de travail propre. Un espace de travail et des établis en désordre sont propices aux accidents.
15. L'outil n'est pas conçu pour être utilisé par des personnes (y compris les enfants) dont les capacités physiques, sensorielles ou mentales sont réduites, ou manquant d'expérience ou de connaissances, à moins d'être encadré ou d'avoir reçu des instructions concernant l'utilisation de l'appareil, par une personne responsable de leur sécurité.
Les enfants devront être surveillés pour s'assurer qu'ils ne jouent pas avec l'outil.
16. Ranger les outils inutilisés et l'adaptateur. Quand vous ne les utilisez pas, les outils et l'adaptateur doivent être rangés dans un endroit sec et surélevé ou fermé à clef, c'est-à-dire hors de portée des enfants. Ranger les outils et l'adaptateur dans un endroit où la température est inférieure à 40°C.
17. Ne pas maltraiter le cordon. Ne jamais porter l'adaptateur secteur par le cordon, et pour le débrancher de la prise ne pas tirer le cordon. Maintenir le cordon à l'écart de la chaleur, de l'huile et de bords tranchants.
18. Prendre bien soin de l'adaptateur secteur.
Avant toute utilisation, inspectez la fiche et le cordon de l'adaptateur secteur. Si vous constatez des dommages, contactez le lieu d'achat pour le faire réparer.
19. Pour les réparations, adressez-vous à un magasin spécialisé dans les adaptateurs secteurs.
Les personnes qui ne sont pas des techniciens qualifiés ne devraient pas démonter, réparer ou modifier l'adaptateur secteur.
Cela entraîne le risque de se blesser par incendie ou dysfonctionnement.
Si vous constatez une anomalie de l'adaptateur secteur, envoyez-le pour inspection ou réparation.
Ne pas modifier cet adaptateur secteur car il est conforme aux normes de sécurité en vigueur.
Pour les réparations, adressez-vous toujours au lieu d'achat.
- Si vous tentez de réparer vous-même l'adaptateur, vous risquez un accident ou une blessure.
20. Ce produit comporte des pièces de précision. Évitez de le laisser tomber ou de lui faire subir des chocs importants.
Cela risquerait de l'endommager.
21. Assurez-vous que l'adaptateur est solidement en place. Si il n'est pas bien placé, il peut tomber et provoquer un accident.
22. Contrôlez périodiquement le produit.
23. N'utilisez pas le produit si l'outil ou les bornes de l'adaptateur secteur (support de l'adaptateur secteur) sont déformés.
Installer l'adaptateur secteur peut entraîner un court-circuit qui pourrait provoquer des émissions de fumée ou un début d'incendie.
24. Gardez les bornes de l'outil (support de l'adaptateur secteur) exemptes de copeaux et à la poussière.
 - Avant toute utilisation, assurez-vous qu'aucun copeau ou poussière ne s'est accumulé sur la zone des bornes.
 - Pendant l'utilisation, essayez d'éviter que des copeaux ou de la poussière provenant de l'outil ne tombent sur l'adaptateur secteur.
 - En cas d'interruption de l'utilisation ou après l'utilisation, ne laissez pas l'outil dans un endroit où il pourrait être exposé à des copeaux ou de la poussière.
Le non-respect de cette consigne peut entraîner un court-circuit qui pourrait provoquer des émissions de fumée ou un début d'incendie.
25. Pour éviter tout choc électrique, connectez l'appareil à une source d'alimentation équipée d'un disjoncteur de fuite à la terre.
26. Avant toute utilisation, assurez-vous que l'isolation du cordon CC n'est pas déchirée ou que la boîte n'est pas fissurée.

Français

- N'utilisez pas l'appareil si le cordon d'alimentation CC est rompu, l'isolation est déchirée ou la boîte est endommagée.
27. Avant le démarrage, assurez-vous que les alentours de l'événement du boîtier sont exempts de copeaux de bois ou de poudre de fer.
De même, n'utilisez jamais l'appareil dans des endroits exposés à une grande quantité de poudre de fer ou à la pluie, à la neige ou à d'autres sources d'eau qui pourraient mouiller l'appareil.
 28. Assurez-vous qu'il n'y a pas de matériau métallique solide ou de liquide dans le boîtier de l'adaptateur. Le non-respect de cette consigne peut entraîner des dommages.
 29. Veillez à ne jamais marcher sur le boîtier. Assurez-vous également que le boîtier est bien placé dans un endroit où il ne sera pas piétiné. Ne placez jamais l'appareil dans un endroit où, en cas de pluie, le boîtier pourrait être immergé dans l'eau.
 30. L'adaptateur, le boîtier d'alimentation et l'intérieur du cordon CC génèrent une haute tension amplifiée de 380 V ; veuillez donc respecter les points suivants.
 - Ne jamais démonter l'appareil.
 - Ne jamais laisser tomber ou exposer l'appareil à des chocs.
Ne jamais utiliser l'appareil, s'il a été endommagé par un choc violent.
 - Ne jamais utiliser l'appareil dans des zones exposées à la pluie, à la neige, à la poudre de fer ou à l'humidité.
 - Ne jamais toucher l'appareil avec les mains mouillées.
 - Ne jamais renverser ou verser de liquide sur l'appareil.
 - Ne jamais tirer avec une force excessive sur le câble.
 - Utiliser l'appareil dans un environnement de travail bien rangé.
 31. Lorsque la fonction de protection de la température coupe fréquemment l'alimentation, ne surchargez pas la machine avec des travaux continus. Laissez-la plutôt reposer un peu avant de poursuivre l'utilisation.
 32. La machine chauffe. Toutefois, cela n'indique pas une anomalie.
Laissez l'électricité fonctionner et utilisez le ventilateur interne pour refroidir la machine avant de la transporter dans un autre endroit.
 33. Pendant l'utilisation, ne déplacez jamais le boîtier en tirant sur le cordon. Cela risque d'endommager l'appareil.
 34. N'utilisez jamais plus d'une bobine de cordon de 30 mètres. Cela risque d'endommager l'appareil.
 35. Pendant l'utilisation, si la machine s'arrête de fonctionner après que le voyant DEL du boîtier se mette à clignoter, vérifiez l'environnement de l'alimentation.
 36. Ne tirez jamais sur le cordon lorsque vous utilisez ou transportez la machine.
Cela risquerait de déchirer l'isolation du cordon ou de le casser et de provoquer une électrocution.
 37. Ne tendez jamais le cordon plus qu'il ne faut.
Lorsque vous utilisez des outils comme des taille-haies de jardinage ou des scies circulaires, assurez-vous que le cordon d'alimentation soit toujours positionné de manière à ce qu'il ne soit pas coupé pendant l'utilisation.
 38. Pour utiliser l'adaptateur secteur après son arrêt dû à une température élevée, débranchez la fiche du boîtier, attendez que le voyant DEL s'éteigne, puis rebranchez la fiche du boîtier. Si la machine s'arrête même si elle a été suffisamment refroidie par le ventilateur intégré, cessez toute utilisation. Il se peut qu'il y ait un problème avec la machine.
 39. N'utilisez jamais cet appareil à proximité d'une radio. Cela pourrait générer du bruit dans la radio et rendre difficile l'écoute d'une émission.

40. Il s'agit d'une source d'alimentation pour les appareils à voltages multiples. Ne l'utilisez pas avec des appareils ou des chargeurs de 18 V. Cela pourrait engendrer des dommages.
41. Le comportement en cas de surcharge peut différer de celui expérimenté lors de l'utilisation d'une batterie BSL36B18.
Avec la batterie, lorsque le voyant DEL doit clignoter sur l'unité principale, il se peut que ce soit le voyant de l'adaptateur secteur qui clignote à la place.
42. N'utilisez pas ce produit à proximité d'un stimulateur cardiaque ou de tout autre dispositif implanté similaire, qui peut être affecté par un champ magnétique généré par ce produit.

PRÉCAUTIONS POUR L'ADAPTATEUR SECTEUR

L'adaptateur est équipé d'une fonction de protection qui coupe automatiquement l'alimentation. Dans les cas 1 à 2 décrits ci-dessous, il est possible que le moteur s'arrête lors de l'utilisation de ce produit, même si le commutateur est actionné. Il ne s'agit pas d'un dysfonctionnement, mais du fonctionnement normal de la protection.

1. En cas de surcharge de l'outil, l'alimentation peut s'arrêter. Dans ce cas, relâchez le commutateur de l'outil et éliminez les causes de la surcharge.
2. Si l'adaptateur surchauffe suite à un travail trop intensif, l'alimentation peut s'arrêter.
Dans de telles situations, cessez d'utiliser l'adaptateur, puis retirez-le de l'outil. Laissez à l'adaptateur le temps de refroidir par exemple dans un endroit à l'ombre avec une bonne circulation d'air. Après cela, il est possible de l'utiliser à nouveau.



NOMS DES PIÈCES (Fig. 1 – Fig. 2)

①	Fiche secteur	⑧	Adaptateur
②	Câble CA	⑨	Borne
③	Témoin d'erreur	⑩	Loquet
④	Boîte	⑪	Témoin d'alimentation
⑤	Câble DC	⑫	Produits 36 V professionnels compatibles avec une batterie multi-tensions
⑥	Orifices de ventilation	⑬	Produit non compatible avec batterie multi-tensions
⑦	Témoin d'erreur		

SYMBOLES

AVERTISSEMENT





Les symboles suivants sont utilisés pour l'outil. Bien se familiariser avec leur signification avant d'utiliser l'outil.

	ET36A: Adaptateur secteur
	Pour réduire les risques de blessures, l'utilisateur doit lire le manuel d'utilisation.

SPÉCIFICATIONS

Modèle	ET36A
Tension de sortie	36 V
Puissance absorbée	1010 W
Plage de températures de fonctionnement	-10°C – 35°C
Produits sans fil disponibles*1	Produits 36 V professionnels compatibles avec une batterie multi-tensions
Poids	Adaptateur : 0,8 kg Boîte : 1,2 kg

*1 : Pour plus d'informations, consultez notre catalogue général ou autres informations à ce sujet.

	Pour les pays européens uniquement Ne pas jeter les appareils électriques dans les ordures ménagères ! Conformément à la directive européenne 2012/19/UE relative aux déchets d'équipements électriques ou électroniques (DEEE), et à sa transposition dans la législation nationale, les appareils électriques doivent être collectés à part et être soumis à un recyclage respectueux de l'environnement.
	Poids (Selon la procédure EPTA 01/2003)
	Action interdite
	Avertissement

APPLICATION











Alimentation CC pour produit 36 V professionnel compatible avec une batterie multi-tensions

INSTALLATION ET FONCTIONNEMENT

Action	Figure	Page
Retrait et insertion de l'adaptateur	2	2

INDICATIONS DE LA LAMPE TÉMOIN

Tableau 1

Indications de la lampe témoin					
	État	Témoin d'alimentation (VERT)	Témoin d'erreur (ROUGE)	Indique	
Adaptateur	Avant l'utilisation	 Clignote	Éteint 	Branché à une source d'alimentation	
	Mise sous tension	 S'allume	Éteint 	L'outil peut être utilisé	
	Puissance interrompue	Clignote	 Clignote	S'allume pendant 0,5 seconde. Ne s'allume pas pendant 0,5 seconde. (Éteint pendant 0,5 seconde) 	L'adaptateur ne peut pas être utilisé en raison de la température élevée. (Peut être utilisé une fois que l'adaptateur a refroidi)
		S'allume	 S'allume	S'allume pendant 0,1 seconde. Ne s'allume pas pendant 0,1 seconde. (Éteint pendant 0,1 seconde) 	Surcharge
Boîtier	Puissance interrompue	 Clignote	S'allume pendant 0,5 seconde. Ne s'allume pas pendant 0,5 seconde. (Éteint pendant 0,5 seconde) 	Ne peut pas être utilisé car la température à l'intérieur du boîtier est trop élevée (Peut être utilisé une fois que le boîtier a refroidi)	

ENTRETIEN ET VÉRIFICATION

1. Vérification des vis de fixation

Vérifier régulièrement toutes les vis de fixation et s'assurer qu'elles sont bien serrées. S'il advient qu'une vis se desserre, la resserrer immédiatement. Le fait de négliger ce point pourrait entraîner de graves dangers.

2. Nettoyage de l'adaptateur

Quand l'adaptateur est sale, l'essuyer avec un chiffon sec et doux ou un chiffon humecté d'eau savonneuse. N'utilisez pas de solvant au chlore, d'essence ou de diluant, car ils font fondre les matières plastiques.

3. Inspection des bornes (outil et batterie)

Assurez-vous qu'aucun copeau ou poussière se n'est accumulé sur les bornes.

À l'occasion, vérifier avant, pendant et après le fonctionnement.

ATTENTION

Retirez tous les copeaux ou la poussière qui se sont accumulés sur les bornes.

Le non-respect de cette consigne pourrait provoquer un dysfonctionnement.

4. Après utilisation, ranger l'adaptateur

Quand il n'est pas utilisé, l'adaptateur doit être rangé dans un endroit sec et surélevé ou fermé à clef, c'est-à-dire hors de portée des enfants.

ATTENTION

Lors de l'utilisation et de l'entretien d'un outil électrique, respecter les règlements et les normes de sécurité en vigueur dans le pays en question.

REMARQUE

Par suite du programme permanent de recherche et de développement HiKOKI, ces spécifications peuvent faire l'objet de modifications sans avis préalable.

GUIDE DE DÉPANNAGE

ATTENTION

- Pour éviter des blessures suite à un démarrage accidentel, placer le commutateur en position arrêt et débrancher la fiche de la source d'alimentation et retirer l'adaptateur secteur de l'outil avant d'effectuer des réglages.
- Toute réparation mécanique ou électrique doit être réalisée uniquement par des techniciens de maintenance qualifiés. Contactez le centre de service après-vente agréé HiKOKI.

Symptôme	Cause probable	Solution
Ne peut pas être fixé à l'unité principale Ne fonctionne pas	<ul style="list-style-type: none"> ● Utilisé avec un produit de 14,4 V/18 V ● Utilisé avec un produit de 36 V qui n'est pas compatible avec une batterie multi-tensions. 	Utiliser avec un produit de 36 V compatible avec une batterie multi-tensions.
S'arrête tout à coup	L'outil ou l'adaptateur secteur a surchauffé	Laissez l'outil et l'adaptateur secteur refroidir complètement.
	L'outil a subi une surcharge	Éliminez la cause de la surcharge.
S'arrête fréquemment	La fonction de protection s'est activée en raison d'une utilisation continue avec des charges de travail élevées.	Pas de problème. Éviter les fortes charges de travail lors de l'utilisation de cet appareil.
	Surchauffe due à l'orifice du boîtier ou de l'adaptateur de ventilation qui est bloqué par des obstacles tels que des copeaux de bois ou du tissu	Retirer toute obstruction bloquant l'orifice de ventilation pour permettre à l'air d'atteindre le boîtier et l'adaptateur.
Le voyant d'erreur du boîtier clignote et l'appareil s'arrête	Boîtier à haute température	Débrancher la fiche d'alimentation du boîtier et le laisser refroidir complètement.
	Problème avec la source d'alimentation	L'utilisation de rallonges multi-prises ou simples peut entraîner une tension insuffisante. Utiliser une source d'alimentation capable de fournir une tension de 100 V. Lorsque la source d'alimentation est déconnectée, attendre plus de 30 secondes avant de reconnecter.
L'adaptateur est chaud	Chauffe avec une utilisation continue	Continuer avec une conduction électrique et laisser l'appareil refroidir complètement par ventilateur ou à l'ombre avec une bonne circulation d'air.
Quelque chose ne va pas avec le fonctionnement de la fonction de protection contre la surcharge	Les conditions d'activation de la fonction de protection contre la surcharge varient lors de l'utilisation d'une batterie par rapport à l'utilisation d'un adaptateur secteur	Pas de problème. Pour protéger l'appareil, éviter la surcharge pendant le fonctionnement.

AVVERTENZE DI SICUREZZA ADATTATORE CA/CC

1. Utilizzare solo gli utensili elettrici professionali specificati in questo manuale e nei cataloghi HIKOKI. La mancata osservanza di questa precauzione potrebbe provocare incidenti, lesioni o malfunzionamenti.
2. Non mettere la scatola in posizione capovolta. Prima dell'uso, mettere la scatola con il lato del LED verso l'alto.
3. Utilizzare il prodotto in modo corretto.
 - (1) Usare il caricabatteria sempre e solo al voltaggio specificato sulla targhetta. Non usare con booster o altri tipi di trasformatori. In caso contrario, si potrebbe provocare un surriscaldamento o incendi.
 - (2) Non usare l'adattatore a temperature inferiori a -10°C o a 35°C o superiori.
 - (3) Quando l'adattatore non viene usato o quando si stanno svolgendo le operazioni di manutenzione ed ispezione, staccare il cavo di alimentazione dell'adattatore dalla presa di corrente.
4. Non provocare mai dei corto-circuiti alla batteria ricaricabile. Il fenomeno provoca surriscaldamento e una sovracorrente elettrica. Può quindi causare ustioni o danni alla batteria.
5. Inoltre, non toccare il cavo di alimentazione dell'adattatore con le mani bagnate. Ciò potrebbe provocare scosse elettriche.
6. Evitare ambienti pericolosi. Non esporre gli utensili elettrici e l'adattatore alla pioggia. Non usare gli utensili elettrici e l'adattatore in ambienti umidi o bagnati. Tenere l'area di lavoro ben illuminata. Non usare mai gli utensili elettrici e l'adattatore vicino a sostanze infiammabili o esplosive. Non usare gli utensili e l'adattatore in presenza di gas o liquidi infiammabili.
7. Non gettare l'adattatore nel fuoco. Se l'adattatore si brucia, può esplodere.
8. Non smontare mai l'adattatore.
9. Non usare il prodotto se l'utensile o i terminali dell'adattatore (montaggio della batteria) sono deformati. Installare l'adattatore potrebbe causare un corto circuito con conseguenti emissioni di fumo o accensione.
10. Conservare i terminali dell'utensile (montaggio della batteria) liberi da detriti e polvere. Prima dell'uso, assicurarsi che detriti e polvere non si siano accumulati nell'area dei terminali. Durante l'uso, cercare di evitare che detriti o polvere provenienti dall'utensile cadano sull'adattatore. Quando si interrompe il funzionamento o dopo l'uso, non lasciare l'utensile in un'area in cui potrebbe essere esposto alla caduta di detriti o polvere. Farlo potrebbe causare un corto circuito con conseguenti emissioni di fumo o accensione.
11. Non forare l'adattatore con un oggetto appuntito come un chiodo, non colpire con un martello, calpestare, lanciare o sottoporre l'adattatore a violenti urti.
12. Non usare un adattatore apparentemente danneggiato o deformato.
13. Non usare l'adattatore con la polarità invertita.
14. Tenere pulita l'area di lavoro. Aree in disordine e banchi ingombranti possono causare incidenti.
15. L'apparecchio non deve essere utilizzato da persone (inclusi i bambini) con ridotte capacità fisiche, sensoriali o mentali oppure scarsa esperienza o conoscenza, se non in presenza di una supervisione o di istruzioni in merito all'uso dell'apparecchio fornite da una persona responsabile della loro sicurezza. I bambini devono essere sorvegliati per evitare che giochino con l'apparecchiatura.
16. Riporre l'adattatore e gli utensili non utilizzati. Quando non in uso, l'adattatore e gli utensili devono essere riposti in un luogo asciutto, elevato o chiuso e fuori dalla portata dei bambini. Riporre gli utensili e l'adattatore in un luogo con temperatura inferiore ai 40°C.
17. Non rovinare il cavo. Mai trasportare l'adattatore CA/CC dal cavo né tirarlo per togliere la spina dalla presa. Tenere il cavo lontano dal calore, dalle lame taglienti e da olio.
18. Prendersi cura dell'adattatore CA/CC. Prima dell'uso, controllare la spina e il cavo di alimentazione dell'adattatore CA/CC. In caso di danneggiamento, contattare il rivenditore per le riparazioni necessarie.
19. Per le riparazioni, rivolgersi ad un negozio specializzato in adattatori CA/CC. Solo i tecnici possono smontare, riparare o modificare l'adattatore CA/CC. In caso contrario, si potrebbero causare lesioni provocate da incendi o malfunzionamenti. Se l'adattatore CA/CC presenta anomalie, inviarlo per farlo ispezionare o riparare. Non modificare questo adattatore CA/CC in quanto è conforme agli standard di sicurezza vigenti. Contattare sempre il rivenditore per le riparazioni necessarie. Riparare da soli l'adattatore potrebbe provocare incidenti o lesioni.
20. Il prodotto è dotato di parti di precisione incorporate. Evitare di lasciar cadere o infliggere forti impatti. Farlo potrebbe causare malfunzionamenti.
21. Assicurarsi che la batteria sia solidamente installata. Se dovesse essere montata male, potrebbe fuoriuscire e causare incidenti.
22. Ispezionare periodicamente il prodotto.
23. Non usare il prodotto se l'utensile o i terminali dell'adattatore CA/CC (montaggio dell'adattatore CA/CC) sono deformati. L'installazione dell'adattatore CA/CC potrebbe causare un corto circuito con conseguenti emissioni di fumo o accensione.
24. Mantenere i terminali dell'utensile (montaggio dell'adattatore CA/CC) liberi da detriti e polvere.
 - Prima dell'uso, assicurarsi che detriti e polvere non si siano accumulati nell'area dei terminali.
 - Durante l'uso, evitare che detriti o polvere provenienti dall'utensile cadano sull'adattatore CA/CC.
 - Quando si interrompe il funzionamento o dopo l'uso, non lasciare l'utensile in un'area in cui potrebbe essere esposto alla caduta di detriti o polvere. Farlo potrebbe causare un corto circuito con conseguenti emissioni di fumo o accensione.
25. Per evitare scosse elettriche, collegare a una fonte di alimentazione dotata di un interruttore per le dispersioni a terra.
26. Prima dell'uso, assicurarsi che l'isolamento del cavo CC non sia strappato e che la custodia non presenti incrinature. Non utilizzare il prodotto se è presente una rottura nel cavo CC, l'isolamento è strappato o la custodia è danneggiata.
27. Prima di avviare il funzionamento, assicurarsi che nelle vicinanze dello sfianto della scatola non siano presenti trucioli di legno o polvere di ferro. Inoltre, non utilizzare in luoghi in cui la polvere di ferro è abbondante, o in luoghi in cui vi siano neve, pioggia o altre fonti d'acqua che potrebbero bagnare il prodotto.
28. Assicurarsi che non ci sia materiale metallico solido o liquido nella scatola dell'adattatore. La mancata osservanza di ciò potrebbe causare danni.

Italiano

29. Fare attenzione a non calpestare la scatola. Inoltre, assicurarsi che la scatola sia posizionata in un luogo dove non verrà calpestata. Non collocare l'unità in una posizione in cui la scatola potrebbe essere immersa nell'acqua in caso di pioggia.
30. L'adattatore, la scatola dell'alimentatore e la parte interna del cavo CC generano un'alta tensione potenziata di 380 V, pertanto prestare attenzione a quanto segue.
- Non smontare il prodotto.
 - Non lasciare cadere né esporre a impatti. Nel caso in cui il prodotto sia danneggiato in seguito a forti impatti, non utilizzarlo.
 - Non usare il prodotto in luoghi esposti a pioggia, neve, polvere di ferro o umidità.
 - Non toccare il prodotto con le mani bagnate.
 - Non spruzzare né versare liquidi sul prodotto.
 - Non tirare il cavo con forza eccessiva.
 - Utilizzare il prodotto in un ambiente di lavoro ben ordinato.
31. Quando la funzione di protezione della temperatura interrompe frequentemente l'alimentazione elettrica, non sovraccaricare la macchina continuando a farla funzionare, ma lasciare la macchina a riposo per un breve tempo prima di continuare il funzionamento.
32. La macchina diventa molto calda. Tuttavia, ciò non indica un'anomalia.
Tenere l'elettricità in funzione e azionare la ventola interna per raffreddare la macchina prima di trasportarla in un'altra posizione.
33. Durante l'uso, non tirare il cavo per spostare la scatola. In caso contrario si potrebbero provocare danni.
34. Non utilizzare più di una singola bobina di cavo di 30 metri. In caso contrario si potrebbero provocare danni.
35. Durante l'uso, se la macchina smette di funzionare dopo che la spia LED della scatola lampeggia, verificare l'alimentazione dell'ambiente.
36. Non trascinare il cavo quando si utilizza o si trasporta la macchina.
In questo modo si può strappare l'isolamento del cavo o rompere il cavo, il che potrebbe provocare scosse elettriche.
37. Non allungare all'esterno il cavo più di quanto necessario.
Quando si utilizzano strumenti come tagliasiepi o seghe circolari, accertarsi sempre della posizione del cavo di alimentazione per evitare di tagliare il cavo durante il funzionamento.
38. Per utilizzare l'adattatore CA/CC dopo che questo si spegne a causa dell'alta temperatura, scollegare la spina di alimentazione dalla scatola, attendere che la spia LED si spenga e quindi ricollegare la spina di alimentazione della scatola. Se la macchina si interrompe anche dopo che è stata fatta raffreddare sufficientemente con la ventola incorporata, interrompere l'uso perché potrebbe esserci un problema con la macchina.
39. Non utilizzare questo prodotto vicino a una radio. In caso contrario, si potrebbe causare rumore dalla radio, rendendo difficile l'ascolto di una trasmissione.
40. Questa è una fonte di alimentazione per prodotti multi tensione. Non utilizzare con prodotti o caricabatteria da 18 V. In caso contrario si potrebbero provocare danni.
41. Il comportamento di sovraccarico potrebbe variare rispetto all'uso della batteria BSL36B18.
Con la batteria in cui il LED dovrebbe lampeggiare sull'unità principale, potrebbe invece lampeggiare il LED sull'adattatore CA/CC.
42. Non utilizzare questo prodotto vicino ad un pacemaker o altro simile dispositivo impiantato, che possono essere influenzati dal campo magnetico emesso da questo prodotto.

PRECAUZIONI PER L'ADATTATORE CA/CC

L'adattatore è dotato di una funzione di protezione per arrestarne il funzionamento. Nei casi da 1 a 2 descritti di seguito, durante l'uso del prodotto, anche se si sta premendo l'interruttore, il motore potrebbe arrestarsi. Ciò non indica un malfunzionamento ma è il risultato della funzione di protezione.

1. Se l'utensile è sovraccarico, il funzionamento potrebbe arrestarsi. In tal caso, rilasciare l'interruttore dell'utensile ed eliminare le cause del sovraccarico.
2. Se l'adattatore si surriscalda in condizioni di sovraccarico, il funzionamento potrebbe interrompersi. In situazioni come questa, interrompere l'uso dell'adattatore e staccarlo dall'utensile. Lasciare raffreddare l'adattatore in una zona ombreggiata con una buona circolazione d'aria. Dopo ciò, sarà possibile riutilizzarlo.





NOMI DEI COMPONENTI (Fig. 1 – Fig. 2)

①	Spina	⑧	Adattatore
②	Cavo CA	⑨	Terminale
③	Spia di errore	⑩	Fermo
④	Scatola	⑪	Spia di alimentazione
⑤	Cavo CC	⑫	Prodotti professionali da 36 V compatibili con batteria multi-volt
⑥	Fori di ventilazione	⑬	Prodotto non compatibile con batteria multi-volt
⑦	Spia di errore		

SIMBOLI

ATTENZIONE

Di seguito mostriamo i simboli usati per la macchina. Assicurarsi di comprenderne il significato prima dell'uso.

	ET36A: Adattatore CA/CC
	Per ridurre il rischio di lesioni, l'utente deve leggere il manuale delle istruzioni.
	Solo per Paesi UE Non gettare le apparecchiature elettriche tra i rifiuti domestici! Secondo la Direttiva Europea 2012/19/UE sui rifiuti di apparecchiature elettriche ed elettroniche e la sua attuazione in conformità alle norme nazionali, le apparecchiature elettriche esauste devono essere raccolte separatamente, al fine di essere reimpiegate in modo eco-compatibile.
	Peso (Secondo la Procedura EPTA 01/2003)
	Azione non consentita

	Avvertenza
--	------------

MONTAGGIO E OPERAZIONE

Azione	Figura	Pagina
Rimozione e inserimento dell'adattatore	2	2

APPLICAZIONE

Alimentatore CC per prodotto professionale da 36 V compatibile con batteria multi-volt

SPECIFICHE

Modello	ET36A
Tensione di uscita	36 V
Potenza assorbita	1010 W
Intervallo di temperatura operativo	-10°C – 35°C
Prodotti cordless disponibili*1	Prodotti professionali da 36 V compatibili con batteria multi-volt
Peso	Adattatore: 0,8 kg Scatola: 1,2 kg

*1: Per i dettagli, consultare il nostro catalogo generale o altre informazioni correlate.

INDICAZIONE DELLA SPIA

Tabella 1

Indicazioni della spia						
	Stato	Spia di alimentazione (VERDE)	Spia di errore (ROSSO)		Indica	
Adattatore	Prima dell'uso	Lampeggia 	Si spegne 		Collegato a una fonte di alimentazione	
	Accensione	Si accende 	Si spegne 		L'utensile può essere usato	
	Alimentazione sospesa	Lampeggia 	Lampeggia 	Si illumina per 0,5 secondi. Non si illumina per 0,5 secondi. (spenta per 0,5 secondi) ■		L'adattatore non può essere usato a causa dell'alta temperatura. (Può essere usato una volta che si è raffreddato)
		Si accende 		Si illumina per 0,1 secondi. Non si illumina per 0,1 secondi. (spenta per 0,1 secondi) ■		Sovraccarico
Scatola	Alimentazione sospesa		Lampeggia 	Si illumina per 0,5 secondi. Non si illumina per 0,5 secondi. (spenta per 0,5 secondi) ■	Non può essere utilizzato in quanto la temperatura nella scatola è troppo alta (Può essere usato una volta che la scatola si è raffreddata)	

MANUTENZIONE ED ISPEZIONE

- 1. Ispezione delle viti di montaggio**
Ispezionare regolarmente le viti di montaggio e assicurarsi che siano ben fissate. Se una di queste dovesse essere allentata, riserrarla immediatamente. Si rischia in caso contrario di provocare incidenti pericolosi.
- 2. Pulizia dell'adattatore**
Se l'adattatore è sporco, pulirlo con un panno morbido e asciutto o con un panno inumidito con acqua e sapone. Non usare solventi cloridrici, benzina o diluenti per benzina, in quanto potrebbero deformare la plastica.
- 3. Ispezione dei morsetti (utensile e batteria)**
Controllare per assicurarsi che detriti e polvere non si siano accumulati sui terminali.
Di tanto in tanto controllare prima, durante e dopo il funzionamento.

ATTENZIONE

Rimuovere eventuali detriti o polvere che potrebbero essersi accumulati sui terminali.
La mancata osservanza di ciò potrebbe causare un malfunzionamento.

4. Riporre l'adattatore quando non è in uso

Quando non in uso, l'adattatore deve essere riposto in un luogo asciutto, elevato o chiuso e fuori dalla portata dei bambini.

ATTENZIONE

Nell'uso e nella manutenzione degli utensili elettrici devono essere osservate le normative di sicurezza e i criteri prescritti in ciascun paese.

NOTA

A causa del continuo programma di ricerche e sviluppo della HiKOKI, le caratteristiche riportate in questo foglio sono soggette cambiamenti senza preventiva comunicazione.

GUIDA ALLA RISOLUZIONE DEI PROBLEMI

ATTENZIONE

- Per evitare lesioni dovute a un avviamento accidentale, spegnere l'interruttore e rimuovere la spina dall'alimentazione e rimuovere l'adattatore CA/CC dall'utensile prima di eseguire qualsiasi regolazione.
- Tutte le riparazioni elettriche o meccaniche devono essere effettuate solo da personale tecnico qualificato. Consultare il centro assistenza autorizzato HiKOKI.

Sintomo	Causa probabile	Rimedio
Non può essere collegato all'unità principale Non funziona	<ul style="list-style-type: none"> ● Utilizzato con un prodotto da 14,4 V/18 V ● Utilizzato con un prodotto da 36 V non compatibile con una batteria multi-volt. 	Utilizzare con un prodotto da 36 V compatibile con una batteria multi-volt.
Si ferma improvvisamente	L'utensile o l'adattatore CA/CC si è surriscaldato	Lasciare che l'utensile e l'adattatore CA/CC si raffreddino completamente.
	L'utensile è stato sovraccaricato	Eliminare la causa del sovraccarico.
Si ferma frequentemente	Funzione di protezione attivata a causa dell'uso continuato con elevati carichi di lavoro.	Non è un problema. Evitare elevati carichi di lavoro quando si utilizza l'unità.
	Surriscaldamento causato dal foro di ventilazione della scatola o dell'adattatore bloccato da ostacoli, quali pezzi di legno o panno	Rimuovere qualsiasi ostacolo blocchi il foro di ventilazione per permettere all'aria di raggiungere la scatola e l'adattatore.
La spia di errore della scatola lampeggia e si ferma	Scatola ad alta temperatura	Scollegare la spina di alimentazione della scatola e lasciare che la scatola si raffreddi completamente.
	Problema con la fonte di alimentazione	L'uso di prolunghe multipresa o singola presa potrebbe causare una tensione insufficiente. Utilizzare una fonte di alimentazione in grado di fornire una tensione di 100 V. Quando la fonte di alimentazione è scollegata, far passare più di 30 secondi prima di ricollegare.
L'adattatore è caldo	Si riscalda con l'uso continuato	Continuare con la conduzione elettrica e lasciare che l'unità si raffreddi completamente tramite una ventola o in una zona ombreggiata con una buona circolazione dell'aria.
C'è qualcosa che non va con l'azionamento della funzione di protezione contro il sovraccarico	Le condizioni di attivazione della funzione di protezione sovraccarico variano quando si utilizza una batteria e non l'adattatore CA/CC	Non è un problema. Per proteggere l'unità, evitare il sovraccarico durante il funzionamento.

AC/DC ADAPTER VEILIGHEIDSWAARSCHUWINGEN

1. Gebruik alleen de professionele elektrische gereedschappen gespecificeerd in deze handleiding en die in de HiKOKI catalogussen. Doet u dit niet, dan kunnen ongelukken, verwondingen of storing het gevolg zijn.
 2. Plaats het kastje niet ondersteboven.
Plaats, vóór gebruik, het kastje met de LED-zijde naar boven.
 3. Gebruik het product op de juiste wijze.
 - (1) Gebruik de acculader altijd op het voltage dat staat aangegeven op het typeplaatje. Niet gebruiken met spanningsverhoger of andere soorten transformatoren. Doet u dit wel, dan kan dit leiden tot oververhitting of brand.
 - (2) Gebruik de adapter niet bij temperaturen lager dan -10°C of bij 35°C of hoger.
 - (3) Wanneer de adapter niet in gebruik is of wordt onderhouden of geïnspecteerd, moet u de stekker van de acculader uit het stopcontact halen.
 4. Voorkom kortsluiting van de accu. Kortsluiten van de accu zal resulteren in een grote elektrische spanning en oververhitting. Dit zal resulteren in brand en schade aan de accu.
 5. Hanteer niet de stekker van de adapter met natte handen. Dit kan leiden tot een elektrische schok.
 6. Vermijd gevaarlijke omgevingen. Stel het elektrisch gereedschap en de adapter niet bloot aan regen. Gebruik het elektrisch gereedschap en de adapter niet op vochtige of natte plaatsen. Zorg ervoor dat de werkplek goed verlicht is. Gebruik het elektrisch gereedschap en de adapter niet in de buurt van ontvlambare of explosieve materialen. Gebruik het elektrisch gereedschap en adapter niet in de nabijheid van ontvlambare vloeistoffen of gassen.
 7. Gooi de adapter niet in het vuur. Als de adapter brandt kan het ontploffen.
 8. Haalt u de adapter nooit uit elkaar.
 9. Gebruik het product niet als het gereedschap of de adapteraansluitingen (batterijhouder) vervormd zijn. Het installeren van de adapter kan kortsluiting veroorzaken, wat kan leiden tot rookontwikkeling of ontbranding.
 10. Houd de accuaansluitingen van het gereedschap (accuhouder) vrij van spaanders en stof. Controleer vóór gebruik of er geen spaanders en stof zijn opgehoopt in het gebied van de aansluitingen. Probeer te voorkomen dat spaanders of stof van het gereedschap op de adapter terechtkomen tijdens het gebruik. Wanneer het gebruik wordt onderbroken of na gebruik, moet u het gereedschap niet op een plaats achterlaten waar het kan worden blootgesteld aan vallende spaanders of stof. Als u dat doet kan er kortsluiting ontstaan, wat kan leiden tot rookontwikkeling of ontbranding.
 11. Doorboor de adapter niet met een scherp voorwerp, zoals een nagel, ram met een hamer, stap niet op de adapter, gooi er niet mee en stel hem niet bloot aan zware fysieke schokken.
 12. Gebruik geen zichtbare beschadigde of vervormde adapter.
 13. Gebruik de adapter niet met een omgekeerde polariteit.
 14. Zorg voor een schone werkplek. Een rommelige werkplek of werkbank verhoogt de kans op ongelukken.
 15. Dit apparaat is niet bedoeld voor gebruik door personen (inclusief kinderen) met verminderde fysieke, zintuiglijke of mentale capaciteiten, of een gebrek aan ervaring en kennis, tenzij zij onder toezicht staan en onderricht hebben gekregen betreffende het gebruik van het apparaat van een persoon die verantwoordelijk is voor hun veiligheid.
- Op kinderen moet strikt toezicht worden uitgeoefend om er zeker van te kunnen zijn dat ze niet met het gereedschap kunnen spelen.
16. Berg gereedschap dat niet wordt gebruikt netjes samen met de adapter op. Wanneer ze niet in gebruik zijn, moeten het gereedschap en de adapter worden bewaard op een droge, hoge of afgesloten plek — buiten bereik van kinderen. Bewaar het gereedschap en de adapter op een plek waar de temperatuur lager dan 40°C blijft.
 17. Doe geen gekke dingen met het snoer. Draag de AC/DC adapter niet aan het snoer en trek niet aan het snoer om de stekker uit het stopcontact te halen. Houd het snoer uit de buurt van warmte, olie en scherpe randen.
 18. Zorg goed voor de AC/DC-adapter.
Controleer vóór gebruik de stekker en het snoer van de AC/DC adapter. In geval van schade, neem contact op met de plaats van aankoop voor reparatie.
 19. Gebruik voor reparaties een winkel die is gespecialiseerd in AC/DC adapters.
Anderen dan een onderhoudstechnicus mag de AC/DC adapter niet demontieren, repareren of modificeren. Dit kan leiden tot letsel door brand of storing.
Als er sprake is van afwijkingen van de AC/DC adapter, stuur het op om het te laten inspecteren of te repareren. Maak geen modificaties aan deze AC/DC adapter omdat het voldoet aan de toepasselijke veiligheidsnormen.
Neem altijd contact op met uw leverancier voor reparatie.
Zelf de adapter repareren kan leiden tot een ongeluk of letsel.
 20. Het product heeft ingebouwde precisieonderdelen. Voorkom vallen of het toebrengen van een sterke impact.
Dit kan resulteren in een verkeerde werking.
 21. Zorg ervoor dat de adapter goed geïnstalleerd is. Als de accu niet goed genoeg vast zit, kan hij los komen en een ongeluk veroorzaken.
 22. Controleer het product regelmatig.
 23. Gebruik het product niet als het gereedschap of de AC/DC adapteraansluitingen (AC/DC adapterbatterijhouder) vervormd zijn.
Het installeren van de AC/DC adapter kan kortsluiting veroorzaken, wat kan leiden tot rookontwikkeling of ontbranding.
 24. Houd de accuaansluitingen van het gereedschap (AC/DC adapterhouder) vrij van spaanders en stof.
 - Controleer vóór gebruik of er geen spaanders en stof zijn opgehoopt in het gebied van de aansluitingen.
 - Probeer te voorkomen dat spaanders of stof van het gereedschap op de AC/DC adapter terechtkomen tijdens het gebruik.
 - Wanneer het gebruik wordt onderbroken of na gebruik, moet u het gereedschap niet op een plaats achterlaten waar het kan worden blootgesteld aan vallende spaanders of stof.
Als u dat doet kan er kortsluiting ontstaan, wat kan leiden tot rookontwikkeling of ontbranding.
 25. Om een elektrische schok te voorkomen, dient u aan te sluiten op een voedingsbron met een aardlekschakelaar.
 26. Controleer vóór gebruik of de isolatie van de gelijkstroomkabel niet is gescheurd of dat het omhulsel niet gebastren is.
Gebruik het product niet als er een breuk in de gelijkstroomkabel zit, de isolatie is gescheurd of wanneer het omhulsel is beschadigd.
 27. Voordat u met de werkzaamheden begint, moet u ervoor zorgen dat er geen houten spaanders of ijzerpoeder in de buurt van het luchtrooster van de doos aanwezig zijn.

Nederlands

- Gebruik niet op plaatsen waar er veel ijzerpoeder aanwezig is, of in gebieden waar het regent, sneeuwt of andere waterbronnen het product nat kunnen maken.
28. Zorg ervoor dat er geen massief metalen materiaal of vloeistof in de adapterdoos zit. Doet u dit niet, dan kan dit schade tot gevolg hebben.
29. Let op dat u niet op de doos stapt. Zorg er ook voor dat de doos op een locatie wordt gezet waar er niet op zal worden getrapt. Plaats de doos niet in een plaats waar het kan worden ondergedompeld in water wanneer het regent.
30. De adapter, de voedingsdoos en de binnenkant van het gelijkstroomkoord genereren een versterkt hoog voltage van 380 V, dus wees alstublieft voorzichtig met het volgende.
- Haal het product niet uit elkaar.
 - Laat niet vallen of stel niet bloot aan schokken. Wanneer het product beschadigt raakt door hevige schokken, gebruikt u het product niet.
 - Gebruik het product niet in omgevingen die blootstaan aan regen, sneeuw, ijzerpoeder of natte omstandigheden.
 - Raak het product niet aan met natte handen.
 - Giet of mors geen vloeistof op het product.
 - Zorg dat u niet te hard aan het snoer trekt.
 - Gebruik het product in een goed geordende werkomgeving.
31. Wanneer de temperatuurbeschermingsfunctie vaak de stroom uitschakelt, moet u het apparaat niet overbelasten door te blijven werk, maar laat u het apparaat even rusten voordat u weer verder gaat.
32. Het apparaat wordt heet. Dit duidt echter niet op een probleem. Houd de stroom ingeschakeld en bestuurt de interne ventilator om de machine af te koelen voordat u deze ergens anders mee naar toe neemt.
33. Trek tijdens gebruik niet aan het koord om de doos te verplaatsen. Dit kan schade tot gevolg hebben.
34. Gebruik niet meer dan één kabelhaspel van 30 meter. Dit kan schade tot gevolg hebben.
35. Tijdens het gebruik, wanneer de machine stopt met werken nadat de LED van de doos knippert, controleert u de stroomtoevoersomgeving.
36. Trek niet aan het snoer bij het dragen of gebruik van de machine. Doet u dit wel, dan kan de snoerisolatie scheuren of de snoer kan breken wat kan resulteren in een elektrische schok.
37. Rek de kabel niet verder uit dan nodig. Bij het gebruik van gereedschappen zoals tuingereedschap of cirkelzagen, dient u altijd te zorgen dat u de positie van het netsnoer kent om te voorkomen dat u het snoer doorsnijdt tijdens het gebruik.
38. Om de AC/DC-adapter te gebruiken nadat deze is uitgeschakeld vanwege een hoge temperatuur, koppelt u de netstekker van de doos los, wacht u totdat de LED-lamp uit gaat en dan sluit u de netstekker van de doos weer aan. Als de machine zichzelf uitschakelt zelfs nadat er voldoende is gekoeld met de ingebouwde ventilator, moet u stoppen met het gebruik omdat er mogelijk een probleem is met de machine.
39. Gebruik dit product niet in de buurt van een radio. Als u dit wel doet, kunt u last hebben van ruis van de radio, wat het luisteren naar een uitzending bemoeilijkt.
40. Dit is een voedingsbron voor multi-volt producten. Gebruik niet met producten of opladers van 18 V. Dit kan schade tot gevolg hebben.
41. Overbelastingsgedrag kan verschillen in vergelijking met het gebruik van de BSL36B18-accu. Met de accu waar de LED zou moeten knipperen op de hoofdeenheid, kan in de plaats daarvan de LED op de AC/DC-adapter knipperen.

42. Gebruik dit product niet in de buurt van een pacemaker of een ander geïmplanteerde apparaat, wat mogelijk beïnvloed kan worden door een magnetische veld dat wordt geproduceerd door dit product.

VOORZORGSMAATREGELEN VOOR DE AC/DC ADAPTER

De adapter is voorzien van een beschermingsfunctie om de ontlading te stoppen. In geval van 1 t/m 2 beschreven hieronder kan de motor tijdens het gebruik van het product tot stilstand komen, zelfs wanneer u de schakelaar ingedrukt houdt. Dit geeft geen probleem met het product aan maar wordt veroorzaakt door de beschermingsfunctie.

1. Indien het gereedschap is overbelast, kan de ontlading stoppen. Laat de schakelaar in dit geval onmiddellijk los en verhelp de oorzaak van de overbelasting.

2. Als de adapter onder overbelasting wordt oververhit, kan de ontlading stoppen.

In situaties zoals deze, stop dan met het gebruik van de adapter en haal deze uit de machine. Geef de mogelijkheid om de adapter af te laten koelen op een locatie zoals op een schaduwrijke plaats met goede luchtcirculatie. Hierna kunt u het opnieuw gebruiken.

NAMEN VAN ONDERDELEN (Afb. 1 – Afb. 2)



①	Stopcontact	⑧	Adapter
②	AC-kabel	⑨	Aansluiting
③	Foutlampje	⑩	Vergrendeling
④	Doos	⑪	Voedingslampje
⑤	DC-kabel	⑫	Professionele 36 V producten compatibel met multi-volt accu's
⑥	Ventilatiegaten	⑬	Producten is niet compatibel met een multi-volt accu
⑦	Foutlampje		

SYMBOLEN

WAARSCHUWING

Hieronder staan symbolen afgebeeld die van toepassing zijn op deze machine. U moet de betekenis hiervan begrijpen voor u de machine gaat gebruiken.

	ET36A: AC/DC adapter
	Om het risico op verwondingen te verminderen, moet de gebruiker de instructiehandleiding lezen.
	Alleen voor EU-landen Geef elektrisch gereedschap niet met het huisvuil mee! Volgens de Europese richtlijn 2012/19/EU inzake oude elektrische en elektronische apparaten en de toepassing daarvan binnen de nationale wetgeving, dient gebruikt elektrisch gereedschap gescheiden te worden ingezameld en te worden afgevoerd naar een recyclebedrijf dat voldoet aan de geldende milieu-eisen.

	Gewicht (Volgens EPTA-procedure 01/2003)
	Verboden handeling
	Waarschuwing

TECHNISCHE GEGEVENS

Model	ET36A
Uitgangsspanning	36 V
Opneembaar vermogen	1010 W
Bedrijfstemperatuurbereik	-10°C – 35°C
Verkrijgbare draadloze producten*1	Professionele 36 V producten compatibel met multi-volt accu's
Gewicht	Adapter: 0,8 kg Doos: 1,2 kg

TOEPASSING

DC-voeding voor 36 V product compatibel met multi-volt accu's











*1: Voor meer informatie, raadpleeg onze algemene catalogus of andere gerelateerde informatie.

MONTAGE EN GEBRUIK

Handeling	Afbeelding	Bladzijde
Verwijderen en plaatsen van de adapter		2

INDICATIE VAN DE INDICATIELAMP

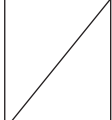
Tabel 1

Indicaties van het indicatielampje					
	Status	Voedingslampje (GROEN)	Foutlampje (ROOD)	Indicaties	
Adapter	Vóór gebruik		Licht uit 	Aangesloten op stroombron	
	Stroom aan		Licht uit 	Gereedschap kan worden gebruikt	
	Vermogen onderbroken	Knippert 	Knippert 	Licht 0,5 seconden op. Licht niet 0,5 seconden lang op. (0,5 seconde lang uit) 	Adapter kan niet gebruikt worden vanwege hoge temperatuur. (Kan worden gebruikt zodra de adapter is afgekoeld)
Lichten 		Licht 0,1 seconden op. Licht niet 0,1 seconden lang op. (0,1 seconde lang uit) 		Overbelasten	
Doos	Vermogen onderbroken		Knippert 	Licht 0,5 seconden op. Licht niet 0,5 seconden lang op. (0,5 seconde lang uit) 	Kan niet worden gebruikt omdat de temperatuur in de doos te hoog is (Kan worden gebruikt zodra de doos is afgekoeld)

ONDERHOUD EN INSPECTIE

- Inspectie van bevestigingsschroeven**
Controleer alle bevestigingsschroeven regelmatig en zorg ervoor dat ze goed aangedraaid zijn. Draai los zittende schroeven onmiddellijk vast. Doet u dit niet, dan kunnen ernstige gevaren het gevolg zijn.
- Reiniging van de adapter**
Wanneer de acculader vuil is, veegt u deze af met een zachte, droge doek of een doek bevochtigd met een zeepsopje. Gebruik geen chemische middelen zoals chloor, of vloeistoffen zoals benzine of ververdunner, want deze kunnen het plastic vervormen of zelfs smelten.
- Inspectie van aansluitingen (gereedschap en accu)**
Voer een controle uit om er zeker van te zijn dat er geen spaanders en stof zijn opgehoopt op de aansluitingen. Voer zo nu en dan voorafgaand aan, tijdens en na gebruik een controle uit.

LET OP

Verwijder alle spaanders of stof dat zich mogelijk heeft opgehoopt op de aansluitingen.
Als u dit niet doet, kan dit leiden tot een storing.

4. Berg de adapter op wanneer u hem niet gebruikt

Wanneer het niet in gebruik is, moet de adapter worden bewaard op een droge, hoge of afgesloten plek — buiten het bereik van kinderen.

LET OP

Bij gebruik en onderhoud van elektrisch gereedschap dienen de in het land waar u zich bevindt geldende veiligheidsregelgeving en veiligheidsstandaarden strikt te worden opgevolgd.

OPMERKING

Op grond van het voortdurende research en ontwikkelingsprogramma van HiKOKI kunnen de hierin genoemde technische gegevens zonder voorafgaande kennisgeving worden gewijzigd.

GIDS VOOR PROBLEEMOPLOSSING

WAARSCHUWING

- Ter voorkoming van letsel door een per ongelukkige start, zet u de schakelaar UIT en verwijder de stekker uit het stopcontact en verwijdert u de AC/DC adapter uit het gereedschap voordat u afstellingen verricht.
- Alle elektrische of mechanische reparaties mogen uitsluitend worden uitgevoerd door erkend onderhoudspersoneel. Neem contact op met een HiKOKI geverifieerd servicecentrum.

Probleem	Mogelijke oorzaak	Oplossing
Kan niet worden bevestigd aan de hoofdeenheid Werkt niet	<ul style="list-style-type: none"> ● Gebruikt met een 14,4 V/18 V product ● Gebruikt met een 36 V product dat niet compatibel is met een multi-volt accu. 	Gebruik met een 36 V product compatibel met een multi-volt accu.
Stopt plotseling	<p>Het gereedschap of de AC/DC-adapter is oververhit</p> <p>Het gereedschap was overbelast</p>	<p>Laat het gereedschap en de AC/DC-adapter volledig afkoelen.</p> <p>Verwijder de oorzaak van de overbelasting.</p>
Stopt vaak	<p>Beveiligingsfunctie geactiveerd vanwege opeenvolgend gebruik met hoge werkdruk.</p> <p>Oververhitting veroorzaakt vanwege een door obstructies zoals stof of houtresten geblokkeerde ventilatieopening van de doos of adapter</p>	<p>Geen probleem. Voorkom hoge werkdruk bij het bedienen van het apparaat.</p> <p>Verwijder eventuele obstakels die de ventilatieopening blokkering zodat er lucht binnenin de doos en adapter kan komen.</p>
Het foutlampje van de doos knippert en stopt daarna	<p>Doos op hoge temperatuur</p> <p>Probleem met voedingsbron</p>	<p>Haal de stekker van de voedingsbron uit de doos en laat de doos volledig afkoelen.</p> <p>Het gebruik van verlengsnoeren met meerdere uitgangen of met een enkele uitgang kan leiden tot onvoldoende spanning. Gebruik een voedingsbron met een spanning van 100 V. Wanneer de voedingsbron wordt losgekoppeld, moet u meer dan 30 seconden wachten voordat u deze opnieuw aansluit.</p>
De adapter is heet	Wordt warm bij continu gebruik	Ga verder met elektrische geleiding en laat het apparaat volledig afkoelen door middel van een ventilator of zet het apparaat op een schaduwrijke plaats met goede luchtcirculatie.
Er is iets mis met de werking van de overbelastingsbeveiliging	De activering van de overbelastingsbeveiliging kan variëren wanneer er een accu wordt gebruikt in tegenstelling tot de AC/DC-adapter	Geen probleem. Vermeid overbelasting tijdens werking om het apparaat te beschermen.

ADVERTENCIAS DE SEGURIDAD DEL ADAPTADOR DE CA/CC

1. Por favor, use sólo las herramientas eléctricas profesionales especificadas en este manual y en los catálogos HIKOKI. Si no lo hace, se pueden producir accidentes, lesiones o mal funcionamiento.
2. No coloque la caja boca abajo.
Antes del uso, coloque el LED de la caja hacia arriba.
3. Utilice el producto de forma correcta.
 - (1) Utilice siempre el cargador a la tensión especificada en la placa de características. No lo use con compensadores u otros tipos de transformadores. De lo contrario, podría provocar un sobrecalentamiento o un incendio.
 - (2) No utilice el adaptador en lugares con temperaturas inferiores a los -10°C o a 35°C o más.
 - (3) Cuando el adaptador no esté en uso o cuando se esté revisando y realizando en él tareas de mantenimiento, desconecte el cable de alimentación del adaptador de la toma de corriente.
4. No cortocircuite nunca la batería recargable. Cortocircuitar la batería provocará tensión eléctrica muy elevada y sobrecalentamiento. Derivará en quemaduras o en daños a la batería.
5. No manipule el enchufe de alimentación del adaptador con las manos mojadas. Hacerlo podría resultar en una descarga eléctrica.
6. Evite entornos peligrosos. No ponga las herramientas eléctricas ni el adaptador a la lluvia. No utilice las herramientas eléctricas ni el adaptador en lugares húmedos. Mantenga la zona de trabajo bien iluminada. No utilice nunca las herramientas eléctricas ni el adaptador cerca de materiales inflamables o explosivos. No utilice la herramienta ni el adaptador en presencia de líquidos o gases inflamables.
7. No arroje el adaptador al fuego. Si el adaptador se quema puede explotar.
8. Nunca desmonte el adaptador.
9. No use el producto si la herramienta o los terminales del adaptador (soporte de la batería) están deformados. Instalar tal adaptador podría causar un cortocircuito que podría resultar en emisiones de humo o incendios.
10. Mantenga los terminales de la herramienta (soporte de la batería) libres de virutas y polvo. Antes de su uso, asegúrese de que no se han acumulado virutas ni polvo en la zona de los terminales. Durante el uso, intente evitar que las virutas o el polvo de la herramienta caigan sobre el adaptador. Al suspender el funcionamiento o tras el uso, no deje la herramienta en un área donde pueda estar expuesta a las virutas o al polvo que caen. De hacerlo, podría causar un cortocircuito que podría resultar en emisiones de humo o incendios.
11. No perforo el adaptador con un objeto afilado como un clavo, no lo golpee con un martillo, lo pise, lo tire ni lo exponga a fuertes impactos físicos.
12. No utilice un adaptador que parezca estar dañado o deformado.
13. No utilice el adaptador con las polaridades cambiadas.
14. Mantenga limpia la zona de trabajo. Las zonas y los bancos de trabajo desordenados aumentan la posibilidad de que se produzca un accidente.
15. Este dispositivo no está diseñado para ser utilizado por personas (incluidos niños) con capacidades físicas, sensoriales o mentales reducidas, ni con falta de experiencia ni conocimientos, a menos que hayan recibido supervisión o instrucciones relativas al uso del dispositivo por parte de una persona responsable de su seguridad.
Los niños deberán permanecer bajo supervisión para asegurarse de que no juegan con el dispositivo.
16. Guarde las herramientas y el adaptador cuando no estén en uso. Cuando no estén en uso, las herramientas y el adaptador deben guardarse en lugares secos, en alturas o bajo llave, fuera del alcance de los niños. Guarde las herramientas y el adaptador en un lugar en el que la temperatura sea inferior a 40°C .
17. No realice un uso indebido del cable de alimentación. Nunca transporte el adaptador de CA/CC por el cable de alimentación, ni lo desconecte del receptáculo. Mantenga el cable de alimentación lejos del calor, el aceite y los bordes afilados.
18. Tenga mucho cuidado con el adaptador de CA/CC.
Antes de utilizarlo, inspeccione el cable y el enchufe del adaptador de CA/CC. Si existe algún daño, póngase en contacto con el establecimiento donde lo compró para su reparación.
19. Para reparaciones, use una tienda especializada en adaptadores de CA/CC.
El adaptador de CA/CC no debe ser desmontado, reparado o modificado por personas que no sean técnicos de mantenimiento.
De lo contrario, podría sufrir heridas causadas por un incendio o resultar en un mal funcionamiento.
Si existen anomalías en el adaptador de CA/CC, envíelo para que sea inspeccionado o reparado.
No modifique este adaptador de CA/CC ya que cumple con las normas de seguridad aplicables.
Póngase siempre en contacto con el establecimiento donde lo compró para su reparación.
Reparar el adaptador usted mismo podría ocasionar accidentes o lesiones.
20. El producto tiene piezas de precisión incorporadas. Evite dejar caer o causar un fuerte impacto. Hacerlo podría provocar un mal funcionamiento.
21. Asegúrese de que el adaptador se encuentre instalado con firmeza. Si está suelto, puede desprenderse y provocar un accidente.
22. Inspeccione periódicamente el producto.
23. No use el producto si la herramienta o los terminales del adaptador de CA/CC (soporte del adaptador de CA/CC) están deformados.
Instalar tal adaptador de CA/CC podría causar un cortocircuito que podría resultar en emisiones de humo o incendios.
24. Mantenga los terminales de la herramienta (soporte del adaptador de CA/CC) libres de virutas y polvo.
 - Antes de su uso, asegúrese de que no se han acumulado virutas ni polvo en la zona de los terminales.
 - Durante el uso, intente evitar que las virutas o el polvo de la herramienta caigan sobre el adaptador de CA/CC.
 - Al suspender el funcionamiento o tras el uso, no deje la herramienta en un área donde pueda estar expuesta a las virutas o al polvo que caen.
De hacerlo, podría causar un cortocircuito que podría resultar en emisiones de humo o incendios.
25. Para evitar descargas eléctricas, conecte el aparato a una fuente de alimentación equipada con un interruptor disyuntor diferencial.
26. Antes del uso, asegúrese de que el aislamiento del cable de CC no esté rasgado o que la carcasa no esté agrietada.
No utilice el producto si hay una rotura en el cable de CC, el aislante está rasgado, o si la carcasa está dañada.
27. Antes de comenzar la operación, asegúrese de que las proximidades de la caja de ventilación estén libres de virutas de madera o polvo de hierro.
Además, no lo use en lugares donde haya abundante polvo de hierro, o en áreas donde haya lluvia, nieve u otras fuentes de agua que puedan mojar el producto.

Español

28. Asegúrese de que no haya ningún material metálico sólido o líquido en la caja del adaptador. De lo contrario podrían producirse daños.
29. Tenga cuidado de no pisar la caja. Además, asegúrese de que la caja se coloca en un lugar donde no pueda ser pisada. No lo coloque en un lugar donde la caja pueda sumergirse en agua cuando llueva.
30. El adaptador, la caja de suministro de energía y el interior del cable de CC generan una alta tensión aumentada de 380 V, así que tenga cuidado con lo siguiente.
 - No desmonte el producto.
 - No lo deje caer ni lo someta a golpes o impactos. En caso de que el producto resulte dañado por golpes fuertes, no use el producto.
 - No utilice el producto en lugares expuestos a la lluvia, la nieve, el polvo de hierro o condiciones húmedas.
 - No toque el producto con las manos mojadas.
 - No vierta ni derrame líquido sobre el producto.
 - No tire del cable con demasiada fuerza.
 - Utilice el producto en un entorno de trabajo bien ordenado.
31. Cuando la función de protección de la temperatura corta la alimentación con frecuencia, no sobrecargue la máquina con un trabajo continuo, déjela reposar un poco antes de continuar la operación.
32. La máquina se calienta. Sin embargo, esto no indica una anomalía. Mantenga la electricidad encendida y haga funcionar el ventilador interno para enfriar la máquina antes de transportarla a otro lugar.
33. Durante el uso, no tire del cable para mover la Caja. Hacerlo podría causar daños.
34. No utilice más de un solo carrete de cable de 30 metros. Hacerlo podría causar daños.
35. Durante el uso, si la máquina deja de funcionar después de que la lámpara LED de la caja parpadee, confirme el entorno de la fuente de alimentación.
36. No arrastre el cable al usar o transportar la máquina. Si lo hace podría rasgar el aislamiento del cable o romper el cable, lo que podría producir una descarga eléctrica.
37. No estire el cable más de lo necesario. Cuando utilice herramientas como podadoras de jardín o sierras circulares, compruebe siempre la posición del cable de alimentación para evitar cortar el cable durante la operación.
38. Para utilizar el adaptador de CA/CC una vez se apaga a causa de altas temperaturas, desconecte la clavija de alimentación de la caja, espere a que se apague la lámpara LED y, a continuación, vuelva a conectar el enchufe de alimentación de la caja. Si la máquina se desactiva incluso después de que se haya enfriado lo suficiente con el ventilador incorporado, deje de usarla, ya que puede haber algún problema con la máquina.
39. No utilice este producto cerca de una radio. Hacerlo podría provocar ruidos de la radio, haciendo difícil escuchar la radiodifusión.
40. Esta es una fuente de alimentación para productos de múltiples voltios. No usar con productos de 18 V o cargadores. Hacerlo podría causar daños.
41. El comportamiento de sobrecarga puede variar en comparación con el uso de la batería BSL36B18. Con la batería donde el LED debería parpadear en la unidad principal, el LED del adaptador de CA/CC puede parpadear en su lugar.
42. No utilice este producto cerca de un marcapasos u otro dispositivo implantado similar, que podría verse afectado por un campo magnético producido por este producto.

PRECAUCIONES PARA EL ADAPTADOR DE CA/CC

El adaptador proporciona una función de protección para detener la salida. En los casos 1 y 2 descritos a continuación, al usar este producto, incluso si acciona el interruptor, el motor podría detenerse. No es un problema, sino el resultado de la función de protección.

1. Si la herramienta se sobrecarga, el motor podría detenerse. En este caso, suelte el interruptor de la herramienta y elimine las causas de la sobrecarga.
2. Si el adaptador se sobrecalienta en trabajos de sobrecarga, la salida puede detenerse. En situaciones similares, cese el uso del adaptador y desconéctelo de la herramienta. Deje que el adaptador se enfríe en un lugar como un área sombreada con buena circulación de aire. A continuación, puede volver a utilizarlo.

NOMBRES DE LAS PIEZAS (Fig. 1 – Fig. 2)

①	Enchufe de salida	⑧	Adaptador
②	Cable de CA	⑨	Terminal
③	Lámpara de error	⑩	Cierre
④	Caja	⑪	Lámpara de alimentación
⑤	Cable de CC	⑫	Productos profesionales de 36 V compatibles con baterías multivoltaje
⑥	Agujeros de ventilación	⑬	Producto no compatible con baterías multivoltaje
⑦	Lámpara de error		

SÍMBOLOS

ADVERTENCIA

A continuación se muestran los símbolos usados para la máquina. Asegúrese de comprender su significado antes del uso.

	ET36A: Adaptador de CA/CC
	Para reducir el riesgo de lesiones, el usuario deberá leer el manual de instrucciones.
	Solo para países de la Unión Europea No deseché los aparatos eléctricos junto con los residuos domésticos. De conformidad con la Directiva Europea 2012/19/UE sobre residuos de aparatos eléctricos y electrónicos y su aplicación de acuerdo con la legislación nacional, las herramientas eléctricas cuya vida útil haya llegado a su fin se deberán recoger por separado y trasladar a una planta de reciclaje que cumpla con las exigencias ecológicas.
	Peso (De acuerdo al Procedimiento EPTA 01/2003)

MANTENIMIENTO E INSPECCIÓN

- Inspección de los tornillos de montaje**
Inspeccione con regularidad todos los tornillos de montaje y asegúrese de que estén bien apretados. Si hay algún tornillo suelto, apriételo inmediatamente. No hacerlo podría provocar riesgos graves.
- Limpieza del adaptador**
Cuando el adaptador esté sucio, límpielo con un paño seco y suave o con un paño humedecido en agua jabonosa. No utilice disolventes clóricos, gasolina o disolventes para pinturas ya que estos deforman los materiales plásticos.
- Inspección de los terminales (herramienta y batería)**
Compruebe para asegurarse de que no se han acumulado virutas ni polvo en los terminales. En ocasiones verifique antes, durante y después de la operación.

PRECAUCIÓN

Retire las virutas o el polvo que pudiera haberse acumulado en los terminales.

De lo contrario puede producirse un fallo en el funcionamiento.

4. Guarde el adaptador cuando no lo use

Cuando no esté en uso, el adaptador debe guardarse en lugares secos, en alturas o bajo llave, fuera del alcance de los niños.

PRECAUCIÓN

En el manejo y el mantenimiento de las herramientas eléctricas, se deberán observar las normas y reglamentos vigentes en cada país.

NOTA

Debido al programa continuo de investigación y desarrollo de HiKOKI, estas especificaciones están sujetas a cambio sin previo aviso.

GUÍA DE RESOLUCIÓN DE PROBLEMAS

ADVERTENCIA

- Para evitar daños a causa de un arranque accidental, coloque el interruptor en OFF y desconecte el enchufe de la fuente de alimentación y desconecte el adaptador de CA/CC de la herramienta antes de realizar cualquier ajuste.
- Todas las reparaciones eléctricas o mecánicas deben ser realizadas solo por técnicos de servicio cualificados. Contacte con un centro de servicio autorizado de HiKOKI.

Síntoma	Posible causa	Solución
No se pueden adjuntar a la unidad principal No funciona	<ul style="list-style-type: none"> ● Utilizado con un producto de 14,4 V/18 V ● Se utiliza con un producto de 36 V que es incompatible con una batería multivoltaje. 	Use con un producto de 36 V compatible con baterías multivoltaje.
Se detiene de repente	La herramienta o el adaptador CA/CC se sobrecalentaron	Deje que la herramienta y el adaptador de CA/CC se enfríen completamente.
	La herramienta estaba sobrecargada.	Retire la causa de la sobrecarga.
Se detiene frecuentemente	Función de protección activada debido al uso consecutivo con altas cargas de trabajo.	No es un problema. Evite altas cargas de trabajo al utilizar la unidad.
	El sobrecalentamiento causado por el orificio de ventilación de la caja o del adaptador está bloqueado por obstrucciones como telas o restos de madera	Retire cualquier obstrucción que bloquee el orificio de ventilación para permitir que el aire llegue a la caja y al adaptador.
La luz de error de la caja parpadea y se detiene	Caja a alta temperatura	Desconecte el enchufe de alimentación de la caja y deje que la caja se enfríe por completo.
	Problema con la fuente de alimentación	El uso de cables de extensión de salida múltiple o de salida única puede causar un voltaje insuficiente. Utilice una fuente de alimentación capaz de proporcionar una tensión de 100 V. Cuando se desconecta la fuente de alimentación, deje que transcurran aproximadamente 30 segundos antes de volver a conectarla.
El adaptador está caliente	Se calienta con el uso continuo	Continúe con la conducción eléctrica y deje que la unidad se enfríe completamente mediante un ventilador o en un área sombreada con buena circulación de aire.
Hay algún problema con el funcionamiento de la función de protección de sobrecarga	Las condiciones de activación de la función de protección de sobrecarga varían cuando se utiliza una batería en lugar de usar un adaptador de CA/CC	No es un problema. Para proteger la unidad, evite la sobrecarga durante el funcionamiento.

AVISOS DE SEGURANÇA DO ADAPTADOR CA/CC

1. Por favor, use apenas as ferramentas elétricas profissionais especificadas neste manual e nos catálogos HiKOKI. Caso contrário, pode resultar em acidentes, ferimentos ou mau funcionamento.
 2. Não coloque a caixa de cabeça para baixo. Antes de usar, coloque a caixa com o LED voltado para cima.
 3. Use o produto corretamente.
 - (1) Utilize sempre o carregador à tensão especificada na placa de identificação. Não use com arrancadores ou outros tipos de transformadores. Fazê-lo pode resultar em sobreaquecimento ou incêndio.
 - (2) Não utilize o adaptador em temperaturas inferiores a -10°C ou a 35°C ou superiores.
 - (3) Quando o adaptador não for utilizado ou durante uma manutenção ou inspeção, desligue o cabo de alimentação do adaptador da tomada.
 4. Nunca provoque um curto-circuito na bateria recarregável. Provocar um curto-circuito na bateria vai causar uma corrente elétrica e aquecimento excessivos. Resulta em queimaduras ou danos à bateria.
 5. Não manuseie a ficha de alimentação do adaptador com as mãos molhadas. Fazê-lo pode resultar em choques elétricos.
 6. Evite um ambiente perigoso. Não exponha as ferramentas elétricas e o adaptador à chuva. Não utilize ferramentas elétricas e o adaptador em locais húmidos. E mantenha a área de trabalho bem iluminada. Nunca utilize ferramentas elétricas e o adaptador próximo de materiais inflamáveis ou explosivos. Não utilize a ferramenta e o adaptador na presença de líquidos ou gases inflamáveis.
 7. Não deite o adaptador para o fogo. Se o adaptador for queimado, pode explodir.
 8. Nunca desmonte o adaptador.
 9. Não use o produto se os terminais da ferramenta ou do adaptador (montagem da bateria) estiverem deformados. Instalar o adaptador pode causar um curto-circuito, o que pode resultar na emissão de fumo ou incêndio.
 10. Mantenha os terminais da ferramenta (montagem da bateria) livres de limalhas e de pó. Antes do uso, certifique-se de que limalhas e pó não se acumulam na área dos terminais. Durante a utilização, tente evitar que limalhas ou pó na ferramenta caiam sobre o adaptador. Quando suspender o funcionamento ou após o uso, não deixe a ferramenta numa área onde possa estar exposta a queda de limalhas ou de pó. Se o fizer pode causar um curto-circuito, o que pode resultar na emissão de fumo ou em incêndio.
 11. Não perfure o adaptador com objetos afiados como pregos, não lhe bata com um martelo, e não pise, arremesse, nem submeta o adaptador a impactos físicos severos.
 12. Não utilize um adaptador que pareça estar danificado ou deformado.
 13. Não utilize o adaptador com a polaridade invertida.
 14. Mantenha a área de trabalho limpa. As áreas e as bancadas cheias de material são propensas a acidentes.
 15. Este aparelho não se destina a utilização por pessoas (incluindo crianças) com capacidades físicas, sensoriais ou mentais reduzidas ou falta de experiência e conhecimento, a menos que lhes tenha sido dada supervisão ou instruções relativamente à utilização do aparelho por uma pessoa responsável pela sua segurança.
- As crianças devem ser supervisionadas para garantir que não brincam com o aparelho.
16. Armazene as ferramentas e o adaptador quando não em uso. Quando não estão em uso, as ferramentas e o adaptador devem ser armazenados num local seco, alto ou trancado — fora do alcance das crianças. Armazene as ferramentas e o adaptador num local cuja temperatura seja inferior a 40°C.
 17. Não abuse do fio. Nunca transporte o carregador CA/CC pelo fio nem puxe o fio para desligar da tomada. Mantenha o fio afastado do calor, óleo e arestas afiadas.
 18. Cuide bem do adaptador CA/CC. Antes do uso, inspecione a ficha e o cabo do adaptador CA/CC. Se houver algum dano, entre em contacto com o local de compra para reparação.
 19. Para reparação, use uma loja especializada em adaptadores CA/CC. Quem que não seja pessoal de serviço não deverá desmontar, reparar ou modificar o adaptador CA/CC. Fazê-lo poderá resultar em lesões devido a incêndio ou mau funcionamento. Se houver alguma anomalia com o adaptador CA/CC, mande-o inspecionar ou reparar. Não modifique este adaptador CA/CC pois ele está em conformidade com os padrões de segurança aplicáveis. Contacte sempre o local de compra para reparações. Reparar o adaptador por si próprio pode resultar em acidentes ou ferimentos.
 20. O produto tem peças de precisão incorporadas. Evite deixar cair ou infligir impactos fortes. Isto pode causar mau funcionamento.
 21. Certifique-se de que o adaptador está firmemente instalado. Se estiver solto pode sair e causar um acidente.
 22. Inspeção periodicamente o produto.
 23. Não use o produto se os terminais da ferramenta ou do adaptador CA/CC (montagem do adaptador CA/CC) estiverem deformados. Instalar o adaptador CA/CC pode causar um curto-circuito, o que pode resultar na emissão de fumo ou incêndio.
 24. Mantenha os terminais da ferramenta (montagem do adaptador CA/CC) livres de limalhas e de pó.
 - Antes do uso, certifique-se de que limalhas e pó não se acumulam na área dos terminais.
 - Durante o uso, tente evitar que limalhas ou pó na ferramenta caiam sobre o adaptador CA/CC.
 - Quando suspender o funcionamento ou após o uso, não deixe a ferramenta numa área onde possa estar exposta a queda de limalhas ou de pó. Se o fizer pode causar um curto-circuito, o que pode resultar na emissão de fumo ou em incêndio.
 25. Para evitar choques elétricos, conecte a uma fonte de alimentação dotada de um disjuntor para falta de terra.
 26. Antes de usar, certifique-se de que o isolamento do cabo de CC não esteja rasgado ou que a caixa não esteja rachada. Não use o produto se o cabo de CC estiver quebrado, se o isolamento estiver rasgado, ou se a caixa estiver danificada.
 27. Antes de iniciar a operação, certifique-se de que a vizinhança da abertura da caixa esteja livre de aparas de madeira ou de pó de ferro. Além disso, não use em locais onde o pó de ferro seja abundante, ou em áreas onde haja chuva, neve ou outras fontes de água que possam molhar o produto.
 28. Certifique-se de que não haja materiais metálicos sólidos ou líquidos na caixa do adaptador. Caso contrário, isso poderá resultar em danos.

Português

29. Tenha cuidado para não pisar na caixa. Além disso, certifique-se de que a caixa esteja colocada num local onde não possa ser pisada. Não coloque num local onde a caixa possa ficar imersa em água quando chover.
30. O adaptador, a caixa da fonte de alimentação e o interior do cabo CC geram uma alta tensão reforçada de 380 V, portanto, tenha cuidado com o seguinte.
- Não desmonte o produto.
 - Não deixe cair nem exponha ao impacto.
 - Na eventualidade de o produto estar danificado devido a fortes impactos, não utilize o produto.
 - Não utilize o produto em locais expostos à chuva, neve, pó de ferro ou em ambientes húmidos.
 - Não toque no produto com as mãos molhadas.
 - Não derrame ou despeje líquidos sobre o produto.
 - Não puxe o cabo com força excessiva.
 - Use o produto num ambiente de trabalho bem arrumado.
31. Quando o recurso de proteção de temperatura cortar frequentemente a energia, não sobrecarregue a máquina com trabalho contínuo, mas deixe a máquina descansar um pouco antes de continuar a operação.
32. A máquina fica quente. Contudo, isto não indica uma anomalia.
Mantenha a eletricidade a funcionar e faça funcionar o ventilador interno para arrefecer a máquina antes de transportá-la para outro lugar.
33. Durante a utilização, não puxe pelo cabo para mover a caixa. Se o fizer pode resultar em danos.
34. Não use mais que um único carretel de cabo de 30 metros. Se o fizer pode resultar em danos.
35. Durante o uso, se a máquina parar de funcionar depois de a lâmpada LED da caixa piscar, confirme o ambiente da fonte de alimentação.
36. Não arraste o cabo ao usar ou transportar a máquina. Se o fizer, pode romper o isolamento do cabo ou quebrar o cabo, o que pode resultar em choque elétrico.
37. Não estique o cabo mais do que o necessário.
Ao utilizar ferramentas como cortadores de jardinagem ou serras circulares, certifique-se sempre da posição do cabo de alimentação para evitar cortar o cabo durante a operação.
38. Para usar o adaptador CA/CC depois de ele desligar devido à alta temperatura, desconecte a ficha de alimentação da caixa, aguarde até que o LED apague e, em seguida, conecte novamente a ficha de alimentação da caixa. Se a máquina desligar mesmo depois de arrefecer suficientemente com o ventilador incorporado, interrompa a utilização, pois pode haver um problema com a máquina.
39. Não utilize este aparelho perto de um rádio. Se o fizer, poderá originar ruídos de rádio, tornando difícil ouvir a emissão.
40. Esta é uma fonte de alimentação para produtos de diferentes tensões. Não use com produtos ou carregadores de 18 V. Se o fizer pode resultar em danos.
41. O comportamento de sobrecarga pode diferir quando comparado com o uso da bateria BSL36B18.
Com a bateria onde o LED deve piscar na unidade principal, poderá em vez disso piscar o LED no adaptador CA/CC.
42. Não utilize este aparelho perto de um pacemaker ou outro dispositivo implantado semelhante que possa ser afetado por um campo magnético produzido por este produto.

PRECAUÇÕES PARA O ADAPTADOR CA/CC

O adaptador está equipado com uma função de proteção para parar o débito de energia. Nos casos 1 a 2 descritos abaixo, quando utilizar este produto, mesmo que esteja a premir o interruptor, o motor pode parar. Isto não constitui uma avaria, sendo o resultado da função de proteção.

1. Se a ferramenta estiver sobrecarregada, o débito de energia pode parar. Neste caso, solte o interruptor da ferramenta e elimine as causas da sobrecarga.
2. Se o adaptador estiver sobreaquecido devido a sobrecarga de trabalho, o débito de energia pode parar. Em situações como essa, interrompa o uso do adaptador e desligue-o da ferramenta. Deixe o adaptador arrefecer num local como uma área sombreada com boa circulação de ar. De seguida, pode voltar a utilizá-lo.







NOMES DOS COMPONENTES (Fig. 1 – Fig. 2)

①	Tomada de saída	⑧	Adaptador
②	Cabo CA	⑨	Terminal
③	Lâmpada de erro	⑩	Fecho
④	Caixa	⑪	Luz de alimentação
⑤	Cabo CC	⑫	Produtos profissionais de 36 V compatíveis com bateria multi volt
⑥	Orifícios de ventilação	⑬	Produto não compatível com bateria multitensão
⑦	Lâmpada de erro		

SÍMBOLOS

AVISO

De seguida, são apresentados os símbolos utilizados para a máquina. Assimile bem seus significados antes da utilização.

	ET36A: Adaptador CA/CC
	Para reduzir o risco de lesão, o utilizador deve ler o manual de instruções.
	Apenas para países da UE Não deixe ferramentas elétricas no lixo doméstico! De acordo com a diretiva europeia 2012/19/UE sobre ferramentas elétricas e eletrônicas usadas e a implementação de acordo com a lei nacional, as ferramentas elétricas no final da vida útil devem ser recolhidas em separado e encaminhadas a uma instalação de reciclagem ecológica.
	Peso (De acordo com o procedimento EPTA 01/2003)
	Ação proibida
	Aviso

APLICAÇÃO

Fonte de alimentação DC para produtos profissionais de 36 V compatíveis com baterias multi volt

ESPECIFICAÇÕES

Modelo	ET36A
Voltagem de saída	36 V
Entrada de alimentação	1010 W
Faixa de temperatura operacional	-10°C – 35°C
Produtos sem fios disponíveis*1	Produtos profissionais de 36 V compatíveis com bateria multi volt
Peso	Adaptador: 0,8 kg Caixa: 1,2 kg











*1: Para mais detalhes, consulte o nosso catálogo geral ou outras informações relacionadas.

MONTAGEM E UTILIZAÇÃO

Ação	Figura	Página
Remover e introduzir o adaptador	2	2

INDICAÇÃO DA LUZ INDICADORA

Tabela 1

Indicações da luz indicadora						
	Estado	Luz de alimentação (VERDE)	Lâmpada de erro (VERMELHO)		Indica	
Adaptador	Antes de usar	Pisca 	Luz apagada 		Ligado à fonte de alimentação	
	Alimentação ligada	Acende-se 	Luz apagada 		Ferramenta pode ser usada	
	Alimentação suspensa	Pisca 	Pisca 	Acende-se durante 0,5 segundos. Não se acende durante 0,5 segundos. (desliga-se durante 0,5 segundos) 		O adaptador não pode ser usado devido à alta temperatura. (Pode ser usado quando o adaptador arrefecer)
		Acende-se 		Acende-se durante 0,1 segundos. Não se acende durante 0,1 segundos. (desliga-se durante 0,1 segundos) 		Sobrecarga
Caixa	Alimentação suspensa		Pisca 	Acende-se durante 0,5 segundos. Não se acende durante 0,5 segundos. (desliga-se durante 0,5 segundos) 	Não pode ser usado porque a temperatura na caixa é muito alta (Pode ser usado quando a caixa arrefecer)	

MANUTENÇÃO E INSPEÇÃO

1. Inspeccionar os parafusos de montagem

Inspeccione regularmente todos os parafusos de montagem e certifique-se de que estão bem apertados. Caso algum parafuso esteja solto, reaperte-o imediatamente. Caso contrário, pode resultar em ferimentos graves.

2. Limpeza do adaptador

Quando o adaptador estiver manchado, limpe com um pano suave e seco ou um pano humedecido em água com sabão. Não utilize solventes clorídricos, gasolina ou diluentes, uma vez que derretem plásticos.

3. Inspeção de terminais (ferramenta e bateria)

Certifique-se de que limalhas e pó não se acumulam nos terminais.

Verifique ocasionalmente antes, durante e depois da produção.

4. Armazene o adaptador quando não em uso

Quando não for utilizado, o adaptador deve ser armazenado num local seco, alto ou trancado — fora do alcance das crianças.

PRECAUÇÃO

Na operação e na manutenção das ferramentas elétricas, devem-se observar as normas de segurança e os padrões prescritos por cada país.

NOTA

Devido ao programa contínuo de pesquisa e desenvolvimento da HiKOKI, as especificações aqui contidas estão sujeitas a mudanças sem aviso prévio.

PRECAUÇÃO

Remova quaisquer limalhas ou pó acumulados nos terminais.

Caso contrário, poderá resultar em avaria.

GUIA DE SOLUÇÃO DE PROBLEMAS

AVISO

- Para evitar lesões devido a um arranque acidental, desligue o interruptor, retire a ficha da fonte de alimentação e retire o adaptador CA/CC da ferramenta antes de fazer qualquer ajuste.
- Todos as reparações elétricas ou mecânicas devem ser feitas apenas por técnicos de serviço qualificados. Entre em contacto com o Centro de Atendimento Autorizado da HiKOKI.

Sintoma	Causa possível	Solução
Não pode ser montado na unidade principal Não funciona	<ul style="list-style-type: none"> ● Usado com um produto de 14,4 V/18 V ● Usado com um produto de 36 V incompatível com uma bateria multi volt. 	Use com um produto de 36 V que seja compatível com a bateria multi volt.
De repente para	A ferramenta ou o adaptador AC/DC ficaram superaquecidos	Deixe a ferramenta e o adaptador AC/DC arrefecer totalmente.
	A ferramenta estava sobrecarregada	Remove a causa da sobrecarga.
Frequentemente para	Função de proteção ativada devido ao uso consecutivo com altas cargas de trabalho.	Não é um problema. Evite cargas de trabalho altas ao operar a unidade.
	Sobreaquecimento causado pela obstrução da caixa ou orifício de ventilação do adaptador por obstruções como panos ou restos de madeira	Remove qualquer obstrução que bloqueie o orifício de ventilação para permitir que o ar chegue à caixa e ao adaptador.
A lâmpada de erro da caixa pisca e para	Caixa a alta temperatura	Desconecte a ficha de alimentação da caixa e deixe a caixa arrefecer completamente.
	Problema com fonte de energia	O uso de cabos de extensão de saída múltipla ou única pode causar tensão insuficiente. Use uma fonte de energia capaz de fornecer uma tensão de 100 V. Quando a fonte de energia for desconectada, aguarde mais de 30 segundos antes de voltar a conectar.
O adaptador está quente	Aquece com uso contínuo	Continue com a condução elétrica e deixe a unidade arrefecer completamente com um ventilador ou numa área sombreada com boa circulação de ar.
Algo está errado com o funcionamento da função de proteção contra sobrecarga	As condições de ativação da função de proteção contra sobrecarga variam quando se utiliza uma bateria, ao contrário de usar um adaptador AC/DC	Não é um problema. Para proteger a unidade, evite sobrecarga durante o funcionamento.

NÄTADAPTER SÄKERHETSVARNINGAR

1. Använd endast de eldrivna proffs-verktyg som anges i den här handboken och i HiKOKI-kataloger. Om du inte gör det kan det resultera i olyckor, skador eller fel.
2. Placera inte dosan upp och ner.
Innan användning ska du placera dosan så att dess LED-lampa vänder uppåt.
3. Använd produkten på rätt sätt.
 - (1) Använd alltid laddaren med den spänning som anges på namnskylten. Använd inte med booster eller andra typer av transformatorer.
Det kan leda till överhettning eller brand.
 - (2) Använd inte adaptern vid temperaturer under -10°C eller vid 35°C eller högre.
 - (3) När adaptern inte används eller när den underhålls och inspekteras, koppla bort adapterns sladd från nätuttaget.
4. Se till att det uppladdningsbara batteriet inte kortsluts. Kortslutning av batteriet kan orsaka en stor elektrisk ström och överhettning. Det leder till brännskada eller skada på batteriet.
5. Hantera inte adapterns nätkabel med våta händer. Det kan leda till elstötar.
6. Undvik farliga miljöer. Utsätt inte elektriska verktyg eller adapter för regn. Använd inte elektriska verktyg eller adapter på fuktiga eller våta platser. Och håll arbetsplatsen väl belyst. Använd aldrig elektriska verktyg eller adapter nära lättantändliga eller explosiva material. Använd inte verktyg eller adapter nära lättantändliga vätskor eller gaser.
7. Kasta inte adaptern i öppen eld. Om adaptern blir bränd kan det explodera.
8. Ta aldrig isär adaptern.
9. Använd inte produkten om verktyget eller adapterns kontakt (batteriluckan) är deformerade. Att montera en sådan adapter kan orsaka kortslutning vilket kan leda till rökutsläpp eller antändning.
10. Håll verktygets uttag (batterilucka) fria från spån och damm. Före användning, se till att spån och damm inte har ansamlats i området vid uttagen. Försök att undvika att spån eller damm på verktyget hamnar på adaptern. När du avbryter drift eller efter användning, lämna inte verktyget i ett område där det kan utsättas för fallande spån eller damm. Detta kan orsaka kortslutning som kan leda till rökutveckling eller brand.
11. Gör inte hål i adaptern med skarpa föremål så som spik, slag med hammare, stampa inte på eller kasta föremål på eller utsätt adaptern för fysisk påfrestning.
12. Använd inte uppenbarligen skadad adapter eller adapter som är deformerad.
13. Använd inte adaptern med polerna omvända.
14. Håll arbetsplatsen ren. Röriga arbetsplatser och bänkar inbjuder till olyckor.
15. Denna utrustning är inte avsedd att användas av personer (inklusive barn) med minskade fysiska, sinnes eller mentala kapaciteter eller personer som saknar erfarenhet om de inte är under överseende eller fått instruktioner om hur man använder apparaten av en person som ansvarar för deras säkerhet.
Barn ska övervakas för att se till att de inte leker med utrustningen.
16. Förvaring av verktyg och adapter som inte används. När de inte används ska verktyg och adapter förvaras på en torr, hög eller låst plats — utom räckhåll för barn. Förvara verktyg och adapter på en plats där temperaturen inte överskrider 40°C .
17. Misshandla inte sladden. Bär aldrig nätadaptern i sladden eller ryck i den för att koppla loss den från nätuttaget. Håll sladden borta från värme, olja eller skarpa kanter.
18. Ta god hand om nätadaptern.
Före användning, kontrollera kontakten och kabeln för nätadaptern. Hittra du skador bör du kontakta inköpsstället för reparation.
19. För reparationer, använd en butik som specialiserar sig i nätadaptern.
Andra personer än servicepersonal får inte ta isär, reparera eller modifiera nätadaptern.
Annars kan personskadorna på grund av eld eller funktionsfel inträffa.
Om det uppstår avvikelser i nätadaptern ska den skickas för inspektion eller reparation.
Modifiera inte denna nätadapter eftersom den uppfyller tillämpliga säkerhetsnormer.
Kontakta alltid inköpsstället angående reparation.
Att reparera adaptern själv kan leda till olycka eller skada.
20. Produkten har inbyggda precisionsdelar. Undvik att tappa eller slå på den.
Det kan orsaka funktionsfel.
21. Se till att adaptern är ordentligt monterat. Om det är något löst kan det ramlas av och orsaka skada.
22. Inspektera produkten regelbundet.
23. Använd inte produkten om verktyget eller nätadapterns uttag (nätadapterns fäste) är deformerade.
Montering av nätadaptern kan orsaka kortslutning vilket kan leda till rökutsläpp eller antändning.
24. Håll verktygets uttag (nätadapterns fäste) fria från spån och damm.
 - Före användning, se till att spån och damm inte har ansamlats i området vid terminalerna.
 - Försök att undvika att spån eller damm på verktyget hamnar på nätadaptern.
 - När du avbryter drift eller efter användning, lämna inte verktyget i ett område där det kan utsättas för fallande spån eller damm.
Detta kan orsaka kortslutning som kan leda till rökutveckling eller brand.
25. Anslut till en strömkälla med jordfelsbrytare för att förhindra elektriska stötar.
26. Kontrollera före användningen att likströmskabelns isolering inte är sönder och att dosan inte är sprucken.
Använd inte produkten om likströmskabeln är skadad, isoleringen är öppen eller dosan är skadad.
27. Kontrollera att det finns god ventilation runt dosan och att träfflöser, järnpulver m.m. inte kan täppa till dosans ventilationsöppning innan du påbörjar arbetet.
Använd inte på platser där det finns mycket järnpulver eller i områden där regn, snö eller vatten kan resultera i att produkten blir våt.
28. Se till att metallföremål eller vätskor inte kommer in i adaptern. I annat fall kan skador uppstå.
29. Var försiktig så att du inte trampar på dosan. Placera även dosan på en plats där det inte finns risk att någon trampar på den. Placera inte dosan på en plats där det finns risk att den blir våt om det regnar.
30. Eftersom det finns höga spänningar på upp till 380 V i adaptern, strömförsörjningsdosan och likströmskabeln måste du se upp med följande.
 - Ta inte isär produkten.
 - Undvik tappa och utsätta produkten för stötar.
Sluta omedelbart använda produkten om den skadas till följd av en stark stöt.
 - Använd inte produkten på platser som är utsatta för regn, snö, järnpulver eller våta förhållanden.
 - För inte produkten med våta händer.
 - Spill inte och håll inte vätska på produkten.
 - Dra inte i kabeln med överdriven kraft.
 - Använd produkten i en arbetsmiljö med ordning och reda.
31. Om överhettningsskyddet löser ut uppreppade gånger får du inte överbelasta maskinen med fortsatt arbete, utan låt den istället vila en stund innan du fortsätter arbetet.

Svenska

32. Maskinen blir varm. Detta tyder inte på något fel.
Låt maskinen vara ansluten till nätet så att den inbyggda fläkten kan kyla ner maskinen innan du flyttar den till en annan plats.
33. Dra inte i kabeln för att flytta på dosan under arbetet. Detta kan orsaka skador.
34. Använd inte mer än en kabelspole med 30 meter kabel. Detta kan orsaka skador.
35. Kontrollera strömförsörjningens skick om maskinen under användningen plötsligt stannar efter att dosans LED-lampa börjat blinka.
36. Dra inte i kabeln när du använder eller bär maskinen.
Om du gör detta finns det risk att kabelns isolering eller själva kabeln går av vilket kan leda till elektriska stötar.
37. Sträck inte ut kabeln mer än vad som är nödvändigt.
Vid användning av klippverktyg, så som trädgårdsskärare eller cirkelsågar, ska du alltid se upp med nätkabelns placering för att undvika att kabeln klipps av under arbetet.
38. För att använda nätadaptern efter att dess överhettningsskydd har stängt av den, ska du koppla loss dosans stickkontakt, vänta tills LED-lampan släcks och sedan återansluta dosans stickkontakt.
Om maskinen plötsligt stängs av fastän den svalnat tillräckligt med den inbyggda fläkten, ska du omedelbart sluta använda maskinen eftersom den kan vara defekt.
39. Använd inte denna produkt nära en radio. Om du gör detta kan det uppstå störningar i radiomottagningen, vilket gör det svårt att lyssna på radioprogram.
40. Detta är en strömkälla för multi-voltprodukter. Använd den inte med 18 V-produkter eller -laddare. Detta kan orsaka skador.
41. I jämförelse med BSL36B18-batterier kan överbelastningsvillkoren variera.
Under batteridrift när LED-lampan på huvudenheten vanligtvis borde blinka, kan LED-lampan på nätadaptern blinka istället.
42. Använd inte denna produkt nära en pacemaker eller annan implanterad enhet, som kan påverkas av magnetiska fält som genereras av denna produkt.







DELARNAS NAMN (Bild 1 – Bild 2)

①	Utloppskontakt	⑧	Adapter
②	Växelströmskabel	⑨	Kontakt
③	Fellampa	⑩	Spärr
④	Dosa	⑪	Strömlampa
⑤	Likströmskabel	⑫	Professionella 36 V-produkter som är kompatibla med multi-voltbatterier
⑥	Ventilationshål	⑬	Produkt som inte är kompatibel med multi-voltbatterier
⑦	Fellampa		

SYMBOLER

VARNING

Nedan visas de symboler som används för maskinen. Se till att du förstår vad de betyder innan verktyget används.

	ET36A: Nätadapter
	Användaren måste läsa bruksanvisningen för att minska risken för personskador.
	Gäller endast EU-länder Elektriska verktyg får inte kastas i hushållssoporna! Enligt direktivet 2012/19/EU som avser äldre elektrisk och elektronisk utrustning och dess tillämpning enligt nationell lagstiftning ska uttjänta elektriska verktyg sorteras separat och lämnas till miljövänlig återvinning.
	Vikt (Enligt EPTA-procedur 01/2003)
	Förbjuden åtgärd
	Varning

ANVÄNDNING

Likströmsförsörjning för professionella 36 V-produkter som är kompatibla med multi-voltbatterier

FÖRSIKTIGHETSÅTGÄRDER FÖR NÄTADAPTERN

Adaptern är utrustad med en skyddsfunktion som stoppar utmatning. I händelse av 1 till 2 som beskrivs nedan, vid användning av denna produkt kan det hända att motorn stannar även om du trycker på brytaren. Detta är inget fel utan ett resultat av skyddsfunktionen.

- Om verktyget är överbelastat kan utmatningen upphöra. Om så händer släpp knappen på verktyget och eliminera orsaken till överbelastningen.
- Om adaptern är överhettad under överbelastningsarbete kan utmatningen upphöra. I situationer som denna, sluta använda adaptern och ta av den från verktyget. Låt adaptern svalna på en plats som ett skuggat område med bra luftcirkulation. Du kan använda den igen när den svalnat.

OBSERVERA

Beroende på HiKOKIs kontinuerliga forsknings- och utvecklingsarbete, förbehåller HiKOKI rätten till ändringar av tekniska data utan föregående meddelande.

FELSÖKNINGSGUIDE

VARNING

- För att undvika skador från oavsiktlig start, slå AV strömbrytaren och dra ur kontakten från strömkällan och ta bort nätadaptern från verktyget innan du gör några justeringar.
- Alla elektriska eller mekaniska reparationer får endast utföras av behörig servicetekniker. Kontakta auktoriserad HiKOKI-auktorisera serviceverkstad.

Fel	Möjlig orsak	Åtgärd
Kan inte fästas på huvudenheten Fungerar inte	<ul style="list-style-type: none"> ● Används med en 14,4 V/18 V-produkt ● Används med en 36 V-produkt som inte är kompatibel med multi-voltbatterier. 	Använd med en 36 V-produkt som är kompatibel med multi-voltbatterier.
Stannar plötsligt	Verktyget eller nätadaptern blev överhettad	Låt verktyget och nätadaptern svalna helt.
	Verktyget blev överbelastat	Avlägsna orsaken till överbelastningen.
Stannar ofta	Skyddsfunktionen har aktiverats på grund av upprepad användning med hög belastning.	Detta är inte ett problem. Undvik hög belastning vid användningen.
	Överhettning orsakas av att dosans eller adaptorns ventilationshål blockeras, t.ex. av tyg eller träflisor.	Avlägsna eventuella tilltäppande föremål för korrekt ventilation av dosan och adaptern.
Dosans fellampa blinkar och driften avbryts	Hög temperatur i dosan	Koppla loss stickkontakten från dosan och låt dosan svalna helt.
	Problem med strömkällan	Om du använder ett vägguttag med flera uttag eller en förlängningskabel kan detta orsaka otillräcklig spänning. Använd en strömkälla som kan ge en konstant spänning på 100 V. Vid fränkoppling från eluttaget får du inte återansluta utrustningen förrän efter 30 sekunder.
Adaptern är varm	Värmeuppbyggnad vid kontinuerlig användning	Låt utrustningen vara ansluten till nätet, och låt den svalna helt via den inbyggda kylfläkten på en skuggig plats med bra luftcirkulation.
Fel på utrustningens överbelastningsskydd	Aktivering av överbelastningsskyddet kan variera beroende på om utrustningen drivs med ett batteri eller en nätadapter	Detta är inte ett problem. Undvik överbelastning under användning för att skydda enheten.

SIKKERHEDSADVARSLER OM LYSNET-/JÆVNSTRØMSADAPTER

1. Anvend kun de professionelle, elektriske værktøjer, der er angivet i denne brugervejledning samt i HiKOKI-katalogerne. Gør du ikke det, kan det resultere i ulykker, tilskadekomst eller funktionsfejl.
2. Anbring ikke boksen, så den står på hovedet. Før brug skal du anbringe boksen med LED-siden opad.
3. Anvend produktet korrekt.
 - (1) Anvend altid opladeren ved den spænding, der er angivet på typeskiltet. Må ikke anvendes med boostere eller andre typer transformatorer. Gør du det, kan det medføre overophedning eller brand.
 - (2) Anvend ikke adapteren ved temperaturer på under -10°C eller på 35°C eller derover.
 - (3) Når adapteren ikke er i brug, eller når den vedligeholdes og efterses, skal du frakoble adapterens netledning fra kontakten.
4. Kortslut aldrig det genopladelige batteri. Kortslutning af batteriet forårsager en stor elektrisk strømning og overophedning. Det medfører forbrændinger eller beskadigelse af batteriet.
5. Håndtér ikke adapterens strømstik med våde hænder. Gør du det, kan det medføre elektrisk stød.
6. Undgå farlige omgivelser. Udsæt ikke elektriske værktøjer og adapteren for regn. Anvend ikke elektriske værktøjer og adapteren i fugtige eller våde omgivelser. Og hold arbejdsområdet tilstrækkeligt oplyst. Anvend aldrig elektriske værktøjer og adapteren i nærheden af brændbare eller eksplosive materialer. Anvend ikke værktøj og adapter i nærheden af brændbare væsker eller gasser.
7. Bortskaf ikke adapteren ved at kaste den på et bål. Hvis adapteren brændes, kan den eksplodere.
8. Skil aldrig adapteren ad.
9. Anvend ikke produktet, hvis værktøjet eller adapterens terminaler (batterifatning) er deformet. Installation af adapteren kan forårsage en kortslutning, der kan resultere i røgd udvikling eller antændelse.
10. Hold værktøjets terminaler (batterifatning) fri for spåner og støv. Inden brug skal du sørge for, at spåner og støv ikke har samlet sig i området omkring polerne. Under drift skal du forsøge at undgå, at støv og spåner på værktøjet falder ned på adapteren. Når du stopper drift eller efter brug må du ikke efterlade værktøjet i et område, hvor det kan udsættes for spåner eller støv, der falder ned. Hvis du gør det, kan det forårsage en kortslutning, der kan resultere i røgd udvikling eller antændelse.
11. Undlad at punktere adapteren med et skarpt objekt som fx et søm, slå på den med en hammer, træde på den, kaste med den eller udsætte adapteren for voldsomme stød.
12. Undlad at anvende en tydeligt beskadiget eller deform adapter.
13. Undlad at anvende adapteren i omvendt polaritet.
14. Hold arbejdsområdet rent. Rodede områder og bænke øger risikoen for ulykker.
15. Dette apparat er ikke til brug af personer (herunder børn) med nedsatte, fysiske, sansemæssige eller mentale evner eller manglende erfaring eller viden, medmindre de er under opsyn eller har modtaget vejledning af en person, der er ansvarlig for deres sikkerhed. Børn skal være under opsyn for at sikre, at de ikke leger med apparatet.
16. Opbevar inaktivt værktøj og inaktiv adapter. Når det ikke er i brug, skal værktøj og adapter opbevares på et tørt, aflåst sted højt oppe — utilgængeligt for børn. Opbevar værktøj og adapter på et sted, hvor temperaturen er under 40°C.
17. Misbrug ikke ledningen. Bær aldrig lysnet-/jævnstrømsadapteren i ledningen, og ryk ikke i den for at frakoble den fra kontakten. Hold ledningen væk fra varmekilder, olie og skarpe kanter.
 - Pas godt på lysnet-/jævnstrømsadapteren.
 - Før brug skal du kontrollere stik og ledning på lysnet-/jævnstrømsadapteren. Hvis der er sket skade, skal du kontakte købsstedet for reparation.
19. Ved reparationer skal du anvende en butik, der er specialiseret i lysnet-/jævnstrømsadaptere. Andre personer end en servicetekniker må ikke skille lysnet-/jævnstrømsadapteren ad, reparere den eller ændre på den.
 - Gør du det, kan det medføre tilskadekomst som følge af brand eller funktionsfejl.
 - Hvis der er noget unormalt ved lysnet-/jævnstrømsadapteren, skal du indlevere den til eftersyn eller reparation.
 - Du må ikke ændre på denne lysnet-/jævnstrømsadapter, idet den overholder de gældende sikkerhedsstandarder.
 - Kontakt altid købsstedet for reparationer.
 - Hvis du selv udfører reparationer på adapteren, kan det føre til ulykker eller tilskadekomst.
20. Produktet har indbyggede præcisionsdele. Undgå at tabe adapteren eller udsætte den for kraftige stød. Hvis du gør det, kan det medføre funktionsfejl.
21. Sørg for, at adapteren er installeret ordentligt. Hvis den er for løs, kan den falde af og forårsage en ulykke.
22. Efterse produktet periodisk.
23. Anvend ikke produktet, hvis værktøjet eller lysnet-/jævnstrømsadapterens terminaler (lysnet-/jævnstrømsadapterfatning) er deformet. Installation af lysnet-/jævnstrømsadapteren kan forårsage en kortslutning, der kan resultere i røgd udvikling eller antændelse.
24. Hold værktøjets terminaler (lysnet-/jævnstrømsadapterfatning) fri for spåner og støv.
 - Inden brug skal du sørge for, at spåner og støv ikke har samlet sig i området omkring polerne.
 - Under drift skal du forsøge at undgå, at støv og spåner på værktøjet falder ned på lysnet-/jævnstrømsadapteren.
 - Når du stopper drift eller efter brug må du ikke efterlade værktøjet i et område, hvor det kan udsættes for spåner eller støv, der falder ned.
 - Hvis du gør det, kan det forårsage en kortslutning, der kan resultere i røgd udvikling eller antændelse.
25. For at forhindre elektrisk stød skal du foretage tilslutning til en fejlstrømsafbryder med jordforbindelse.
26. Inden brug skal du sørge for, at jævnstrømsledningens isolering ikke er i stykker, eller at kabinettet ikke er revnet.
 - Anvend ikke produktet, hvis der er brud på jævnstrømsledningen, hvis isoleringen er i stykker, eller kabinettet er beskadiget.
27. Før du påbegynder drift, skal du sørge for, at området omkring boksens ventilation er fri for træspåner eller jernpulver.
 - Ydermere må produktet heller ikke anvendes på steder med meget jernpulver eller i områder med regn, sne eller andre vandkilder, der kan gøre produktet vådt.
28. Sørg for, at der ikke er fast metalmateriale eller væske i adapterboksen. Hvis du ikke gør det, kan det medføre beskadigelse.

Dansk

29. Pas på ikke at træde på boksen. Sørg også for, at boksen er placeret på et sted, hvor den ikke bliver trådt på. Må ikke placeres på et sted, hvor boksen kan nedsænkes i vand, når det regner.
30. Adapteren, strømforsyningsboksen og indersiden af jævnstrømsledningen genererer en forstærket højspænding på 380 V, hvorfor du skal være opmærksom på følgende.
- Skil ikke produktet ad.
 - Tab ikke produktet, og udsæt det ikke for stød og slag. I tilfælde af, at produktet beskadiges af kraftige stød og slag, må du ikke anvende produktet.
 - Anvend ikke produktet på områder, der udsættes for regn, sne, jernpulver eller våde forhold.
 - Rør ikke ved produktet med våde hænder.
 - Spild og hæld ikke væske på produktet.
 - Træk ikke i ledningen med overdreven kraft.
 - Anvend produktet i et velordnet arbejdsmiljø.
31. Når temperaturbeskyttelsesfunktionen ofte afbryder strømmen, må du ikke overbelaste maskinen med fortsat arbejde, men lade maskinen hvile lidt, inden du fortsætter drift.
32. Maskinen bliver varm. Dette indikerer dog ikke noget unormalt.
Hold strømmen kørende, og anvend den indbyggede ventilator til at afkøle maskinen, før du bærer den andre steder hen.
33. Under anvendelse må du ikke trække i ledningen for at flytte boksen. Gør du det, kan det medføre beskadigelse.
34. Anvend ikke mere end en enkelt rulle ledning på 30 meter. Gør du det, kan det medføre beskadigelse.
35. Under anvendelse skal du bekræfte strømforsyningsmiljøet, hvis maskinen holder op med at køre, når boksens LED-lampe blinker.
36. Træk ikke i ledningen, når du anvender eller bærer maskinen.
Hvis du gør det, kan ledningens isolering gå i stykker, eller ledningen kan knække, hvilket kan medføre elektrisk stød.
37. Stræk ikke ledningen længere ud end nødvendigt. Ved anvendelse af værktøj såsom haveklippere eller rundsave skal du altid være opmærksom på strømledningens position for at undgå at klippe ledningen over under drift.
38. For at anvende lysnet-/jævnstrømsadapteren efter, at den er lukket ned som følge af høj temperatur, skal du frakoble boksens strømstik, afvente at LED-lampen går ud, og derefter sætte boksens strømstik til igen. Hvis maskinen afbrydes, selv efter at den er kølet tilstrækkeligt af med den indbyggede ventilator, skal du indstille brugen, idet der kan være problemer med maskinen.
39. Anvend ikke dette produkt i nærheden af en radio. Gør du det, kan det medføre støj fra radioen, hvilket kan gøre det vanskeligt at høre udsendelsen.
40. Dette er en strømkilde til multivoltprodukter. Må ikke anvendes til 18 V-produkter eller opladere. Gør du det, kan det medføre beskadigelse.
41. Overbelastningsadfærden kan afvige i sammenligning med anvendelse af BSL36B18-batteri.
Med batteriet, hvor LED'en bør blinke på hovedenheden, kan LED'en på lysnet-/jævnstrømsadapteren blinke i stedet for.
42. Anvend ikke dette produkt i nærheden af en pacemaker eller lignende indopereret enhed, der kan påvirkes af et magnetfelt, som dette produkt frembringer.

FORHOLDSREGLER FOR LYSNET-/JÆVNSTRØMSADAPTER

Adapteren er udstyret med en beskyttelsesfunktion, der kan stoppe strømudladningen. Hvis situation 1 til 2, der er beskrevet nedenunder, skulle opstå under brug af dette produkt, stopper motoren muligvis, selv om du trykker på kontakten. Dette er ikke selve problemet, men resultatet af beskyttelsesfunktionen.

1. Hvis værktøjet er overbelastet, stopper udladningen muligvis. Hvis dette skulle ske, skal du frigive værktøjets kontakt og fjerne årsagerne til overbelastningen.
2. Hvis adapteren er overophedet under overbelastningsarbejde, kan udladningen stoppe. I sådanne situationer skal du indstille brugen af adapteren og afmontere den fra værktøjet. Lad adapteren køle af på et sted som f.eks. et skyggefuldt område med god luftcirkulation. Efter at du har gjort det, kan du anvende værktøjet igen.





BETEGNELSER FOR DELE (Fig. 1 – Fig. 2)

①	Stikkontakt	⑧	Adapter
②	Lysnetkabel	⑨	Terminal
③	Fejllampe	⑩	Lås
④	Boks	⑪	Strømlampe
⑤	Jævnstrømskabel	⑫	Professionelle 36 V-produkter, der er kompatible med multivoltbatteri
⑥	Ventilationshuller	⑬	Produkt, der ikke er kompatible med multivolt-batteri
⑦	Fejllampe		

SYMBOLER

ADVARSEL

Det følgende viser symboler, som anvendes for maskinen. Vær sikker på, at du forstår deres betydning, inden du begynder at bruge maskinen.

	ET36A: Lysnet-/jævnstrømsadapter
	Brugeren skal læse betjeningsvejledningen for at mindske risikoen for skader.
	Kun for EU-lande Elektrisk værktøj må ikke bortskaffes som almindeligt husholdningsaffald! I henhold til det europæiske direktiv 2012/19/EU om bortskaffelse af elektrisk og elektronisk udstyr og gældende national lovgivning skal brugt elværktøj indsamles separat og bortskaffes på en måde, der skåner miljøet mest muligt.
	Vægt (I henhold til EPTA-procedure 01/2003)

VEDLIGEHOLDELSE OG EFTERSYN

1. Eftersyn af monteringskruerne

Efterse regelmæssigt alle monteringskruer, og sørg for, at de er spændt ordentligt. Hvis nogle af skruerne er løse, skal du omgående spænde dem igen. Hvis du ikke gør det, kan det medføre alvorlig fare.

2. Rengøring af adapteren

Når adapteren er snavset, kan du tørre den af med en blød, tør klud eller en klud fugtet med sæbevand. Brug ikke kloropløsning, benzin eller fortynder, da disse væsker opløser plastik.

3. Inspektion af terminaler (værktøj og batteri)

Efterse for at sikre dig, at spåner og støv ikke har samlet sig på terminalerne.

Kontrollér med mellemrum før, under og efter betjening.

4. Opbevar adapteren inaktiv

Når den ikke er i brug, skal adapteren opbevares på et tørt, aflåst sted højt oppe — utilgængeligt for børn.

FORSIGTIG

Ved anvendelse og vedligeholdelse af el-værktøj skal de sikkerhedsregler og standarder, som gælder i hvert enkelt land, nøje overholdes.

BEMÆRK

Grundet HiKOKI's løbende forskning og udvikling kan specifikationerne heri ændres uden forudgående varsel.

FORSIGTIG

Fjern eventuelle spåner og støv, som måtte have samlet sig på terminalerne.

Hvis du ikke gør det, kan det forårsage funktionsfejl.

VEJLEDNING I FEJLFINDING

ADVARSEL

- For at undgå tilskadekomst som følge af utilsigtet start, skal du slå kontakten FRA og fjerne stikket fra strømkilden samt afmontere lysnet-/jævnstrømsadapteren fra værktøjet, før du foretager justeringer.
- Alle elektriske og mekaniske reparationer må kun udføres af autoriserede serviceteknikere. Kontakt autoriserede HiKOKI-servicecenter.

Symptom	Sandsynlig årsag	Afhjælpning
Kan ikke monteres på hovedenheden Virker ikke	<ul style="list-style-type: none"> ● Anvendes med et produkt på 14,4 V/18 V ● Anvendes med et produkt på 36 V, der ikke er kompatibelt med et multivoltbatteri. 	Anvendes med et produkt på 36 V, der er kompatibelt med et multivoltbatteri.
Stopper pludseligt	Værktøjet eller lysnet-/jævnstrømsadapteren blev overophedet	Lad værktøjet og lysnet-/jævnstrømsadapteren køle helt af.
	Værktøjet blev overbelastet	Fjern årsagen til overbelastningen.
Stopper ofte	Beskyttelsesfunktion aktiveret som følge af vedvarende brug med store arbejdsbelastninger.	Ikke et problem. Undgå store arbejdsbelastninger under anvendelse af enheden.
	Overophedning forårsaget af forhindringer såsom klude eller rester af træ, der blokerer boksens eller adapterens ventilationshul	Fjern eventuelle forhindringer, der blokerer ventilationshullet, så luften kan nå boksen og adapteren.
Boksens fejllampe blinker og standser	Boks ved høj temperatur	Afbryd kassens strømstik, og lad boksen køle helt af.
	Problem med strømkilde	Anvendelse af forlængerledninger med flere udgange eller en enkelt udgang kan medføre utilstrækkelig spænding. Anvend en strømkilde, der kan levere en spænding på 100 V. Når strømkilden kobles fra, skal du lade der gå over 30 sekunder, før du tilslutter igen.
Adapteren er varm	Opvarmes ved kontinuerlig brug	Fortsæt med elektrisk ledning, og lad enheden køle helt af ved hjælp af ventilator eller på et skyggefuldt område med god luftcirkulation.
Der er noget galt ved anvendelse af beskyttelsesfunktionen for overbelastning	Aktiveringsbetingelserne for beskyttelsesfunktionen for overbelastning varierer alt efter, om der anvendes batteri eller lysnet-/jævnstrømsadapter	Ikke et problem. For at beskytte enheden skal du undgå overbelastning under drift.

AC/DC-ADAPTER SIKKERHETSADVARSLER

1. Bruk bare det profesjonelle elektroverktøyet som er spesifisert i denne bruksanvisningen og i HiKOKI-kataloger. Hvis du ikke gjør det, kan det oppstå ulykker, personskader eller funksjonsfeil.
2. Ikke plasser boksen opp ned.
Plasser boksen med LED-siden opp før bruk.
3. Vennligst bruk produktet riktig.
 - (1) Bruk alltid laderen med den spenningen som er angitt på merkeplaten. Ikke bruk sammen med forsterkere eller andre typer transformatorer.
 Dette kan føre til overoppheting eller brann.
 - (2) Ikke bruk adapteren ved temperaturer under -10°C eller ved 35°C eller høyere.
 - (3) Når adapteren ikke er i bruk eller når den vedlikeholdes eller inspiseres, må du kople adapterens strømledning fra stikkkontakten.
4. Kortslett aldri det oppladbare batteriet. Kortslutning av batteriet vil medføre et kraftig elektrisk støt og overoppheting. Det vil føre til brannskader eller at batteriet skades.
5. Du må heller ikke håndtere adapterens kontakt med våte hender. Dette kan føre til elektrisk støt.
6. Unngå farlig miljø. Du må ikke utsette elektroverktøy eller adapter for regn. Du må ikke bruke elektroverktøy eller adapter på fuktige eller våte steder. Hold arbeidsområdet godt opplyst. Bruk aldri elektroverktøy eller adapter i nærheten av brennbare eller eksplosive materialer. Bruk ikke verktøy eller adapter i nærheten av brennbare væsker eller gasser.
7. Ikke brenn adapteren. Hvis adapteren blir brent, kan den eksplodere.
8. Demonter aldri adapteren.
9. Ikke bruk produktet hvis verktøy- eller adapterterminalene (batterifestet) er deformerte. Installasjon av adapteren kan føre til kortslutning, som kan føre til røykutslipp eller antenning.
10. Hold verktøyets terminaler (batterifeste) fri for spon og støv. Før bruk må du sørge for at spon og støv ikke har samlet seg i området rundt terminalene. Forsøk å unngå å spon eller støv på verktøyet faller ned på adapteren under bruk. Når du avbryter operasjonen eller etter bruk, må du ikke forlate verktøyet i et område der det kan bli utsatt for fallende spon eller støv. Det kan føre til kortslutning som kan føre til røykutslipp eller antenning.
11. Ikke gjennombrø adapteren med en skarp gjenstand som en spiker, slå på den med en hammer, trå på, kast eller utsett adapteren for kraftige fysiske støt.
12. Ikke bruk en tydelig ødelagt eller deformert adapter.
13. Ikke bruk adapteren med feilkoblet polaritet.
14. Hold arbeidsområdet rent. Uryddige områder og benker kan føre til ulykker.
15. Dette apparatet er ikke beregnet til bruk av personer (inkludert barn) med reduserte fysiske, sensoriske eller mentale evner, eller med manglende erfaring og kunnskap, med mindre de får tilsyn eller instruksjoner om bruk av apparatet av en person som er ansvarlig for deres sikkerhet.
Hold øye med barn for å kontrollere at de ikke leker med apparatet.
16. Lagre verktøy og adapter som ikke er i bruk. Når de ikke er i bruk bør verktøy og adapter oppbevares tørt, høyt eller innelåst -- utenfor barns rekkevidde. Oppbevar verktøy og adapter på et sted der temperaturen er lavere enn 40°C .
17. Ikke misbruk kabelen. Bær aldri adapteren etter ledningen eller trekk i den for å kople den fra stikkkontakten. Hold strømledningen unna varme, olje og skarpe kanter.
18. Ta godt vare på AC/DC-adapteren.
Kontroller kontakten og ledningen til AC/DC-adapteren før bruk. Hvis det oppstår skade, må du kontakte kjøpsstedet for reparasjoner.
19. For reparasjoner, bruk en butikk som spesialiserer seg på AC/DC-adaptere.
Personer som ikke er en fagperson, bør ikke ta fra hverandre, reparere eller endre AC/DC-adapteren.
 Dette kan føre til skade fra brann eller svikt.
 Hvis det oppstår uregelmessigheter i AC/DC-adapteren, send den for å bli inspisert eller reparert.
 Ikke modifier denne AC/DC-adapteren, da den er i samsvar med gjeldende sikkerhetsstandarder.
 Kontakt alltid kjøpsstedet for reparasjoner.
 Å reparere adapteren selv kan føre til ulykke eller skade.
20. Produktet har innebygde presisjonsdeler. Unngå å slippe eller påføre sterkt støt.
 Dette kan føre til svikt.
21. Sørg for at adapteren er installert ordentlig. Hvis det er helt løst, kan det falle ut og forårsake en ulykke.
22. Inspiser produktet med jevne mellomrom.
23. Ikke bruk produktet hvis verktøys- eller AC/DC-adapterterminalene (batterifestet) er deformert.
 Installasjon av AC/DC-adapteren kan føre til kortslutning, som kan føre til røykutslipp eller antenning.
24. Hold verktøyets terminaler (AC/DC-adapterfestet) fritt for spon og støv.
 - Før bruk må du sørge for at spon og støv ikke har samlet seg i området rundt terminalene.
 - Forsøk å unngå å spon eller støv på verktøyet faller ned på AC/DC-adapteren under bruk.
 - Når du avbryter operasjonen eller etter bruk, må du ikke forlate verktøyet i et område der det kan bli utsatt for fallende spon eller støv.
 Det kan føre til kortslutning som kan føre til røykutslipp eller antenning.
25. For å unngå elektrisk støt, koble til en strømkilde som er utstyrt med en jordfeilbryter.
26. Før bruk, kontroller at DC-ledningens isolasjon ikke er revet eller at adapteren ikke er sprukket.
 Ikke bruk produktet hvis det er et brudd i DC-ledningen, isolasjonen er revet, eller adapteren er skadet.
27. Før du begynner bruken, må du sørge for at nærområdet til boksens ventilasjon er fri for sagflis eller jernspon.
 Bruk den heller ikke på steder der det er rikelig med jernspon, eller i områder der det er regn, snø eller andre vannkilder som kan fukte produktet.
28. Pass på at det ikke er noe fast metallmateriale eller væske i adapterboksen. Hvis ikke dette gjøres, kan det medføre skader.
29. Vær forsiktig så du ikke trår på boksen. Pass også på at boksen er plassert på et sted der den ikke blir tråkket på. Ikke plasser boksen på et sted der den kan bli nedsenket i vann når det regner.
30. Adapteren, strømforsyningsboksen og innsiden av DC-ledningen genererer en forsterket høyspenning på 380 V, så vær forsiktig med følgende.
 - Ikke demonter produktet.
 - Ikke slipp den eller utsett den for støt.
 I tilfelle produktet blir skadet fra sterkt støt, må du ikke bruke produktet.
 - Ikke bruk produktet i områder som er utsatt for regn, snø, jernspon eller våte forhold.
 - Ikke berør produktet med våte hender.
 - Ikke sol eller hell væske på produktet.
 - Trekk ikke i ledningen med overdreven kraft.
 - Bruk produktet i et godt ordnet arbeidsmiljø.
31. Hvis funksjonen for temperaturvern ofte slår av strømmen, må du ikke overbelaste maskinen ved fortsatt arbeid, men la maskinen hvile litt før du fortsetter bruken.

Norsk

32. Maskinen blir varm. Dette indikerer imidlertid ikke noe unormalt.
La strømmen være på og bruk den interne viften for å avkjøle maskinen før du bærer den til et annet sted.
33. Ikke trekk i ledningen for å flytte boksen under bruk. Dette kan forårsake skader.
34. Ikke bruk mer enn en enkelt kabeltrommel på 30 meter. Dette kan forårsake skader.
35. Under bruk, hvis maskinen stopper å kjøre etter at boksens lysdiode blinker, må du kontrollere strømforsyningsmiljøet.
36. Ikke dra i ledningen når du bruker eller bærer maskinen.
Hvis du gjør det, kan det ødelegge ledningens isolasjon eller ødelegge ledningen, noe som kan føre til elektrisk støt.
37. Ikke strekk ledningen mer enn nødvendig.
Når du bruker verktøy som hagebruksklippere eller sirkelsager, må du alltid være sikker på strømledningens plassering, for unngå å klippe ledningen under drift.
38. For å bruke AC/DC adapteren etter at den er slått av på grunn av høy temperatur, koble fra stikkkontakten, vent på at lampen slukker og koble deretter til stikkkontakten på boksen. Hvis maskinen slår seg av selv etter tilstrekkelig avkjøling med den innebygde viften, bør du ikke fortsette bruk, da det kan være et problem med maskinen.
39. Ikke bruk dette produktet i nærheten av en radio. Dette kan føre til støy fra radioen, noe som gjør det vanskelig å lytte til en kringkasting.
40. Dette er en strømkilde for multivolt-produkter. Ikke bruk med 18 V-produkter eller ladere. Dette kan forårsake skader.
41. Overbelastningsatferd kan variere i forhold til BSL36B18 batteribruk.
Med batteriet hvor lysdioden skal blinke på hovedenheten, kan lysdioden på AC/DC adapteren blinke i stedet.
42. Ikke bruk dette produktet i nærheten av en pacemaker eller andre lignende implanterte enheter, som kan påvirkes av magnetfeltet som dette produktet genererer.

FORHOLDSREGLER FOR AC/DC-ADAPTER

Adapteren utstyres med beskyttelsesfunksjonen for å stoppe effekten. I tilfellene 1 og 2, beskrevet nedenfor, kan motoren stoppe når du bruker dette produktet, selv om du trykker på knappen. Dette er ikke et problem i seg selv, men et resultat av beskyttelsesfunksjonen.

1. Dersom verktøyet er overbelastet, kan effekten stanse. I dette tilfellet, skal du slippe bryteren på verktøyet og eliminere årsaken til overbelastning.
2. Hvis adapteren er overopphetet under overbelastningsarbeid, kan effekten stoppe. I slike situasjoner må du slutte å bruke adapteren og koble den fra verktøyet. La adapteren avkjøle seg på et sted som et skyggelagt område med god luftstrømning. Etter dette, kan du bruke det igjen.







DELENAVN (Fig. 1 – Fig. 2)

①	Stikkontakt	⑧	Adapter
②	AC-kabel	⑨	Kontakt
③	Feil-lampe	⑩	Klinke
④	Eske	⑪	Strømlampe
⑤	DC-kabel	⑫	Profesjonelle 36 V-produkter kompatible med multivolt batteri
⑥	Ventilasjons hull	⑬	Produkter som ikke kompatible med flervoltsbatteri
⑦	Feil-lampe		

SYMBOLER

ADVARSEL

Følgende symboler brukes for maskinen. Sørg for å forstå betydningen av disse symbolene før maskinen tas i bruk.

	ET36A: AC/DC-adapter
	For å minske faren for skade må brukeren lese instruksjonsboken.
	Kun for EU-land Kasser aldri elektroverktøy sammen med husholdningsavfallet! I overholdelse av EU-direktiv 2012/19/EU om kassering av elektrisk og elektronisk utstyr og dets implementeringsrekkefølge i samsvar med nasjonale lover, må elektroverktøy som har nådd slutten av sin levetid samles inn separat og returneres til et miljøvennlig kompatibelt gjenvinningsanlegg.
	Vekt (i henhold til EPTA-prosedyren 01/2003)
	Utlirådelig betjeningsmåte
	Advarsel

ANVENDELSE

DC-strømforsyning for profesjonelt 36 V-produkt kompatible med multivolt batteri

SPESIFIKASJONER

Modell	ET36A
Utgangsspenning	36 V
Opptatt effekt	1010 W
Driftstemperaturområde	-10°C – 35°C
Tilgjengelige trådløse produkter*1	Profesjonelle 36 V-produkter kompatible med multivolt batteri
Vekt	Adapter: 0,8 kg Eske: 1,2 kg











MONTERING OG BRUK

Handling	Figur	Side
Ta ut og sette inn adapteren	2	2

*1: For detaljer, se vår generelle katalog eller annen relatert informasjon.

INDIKATORLAMPENS INDIKASJON

Tabell 1

Indikasjonslampens indikasjon						
	Status	Strømlampe (GRØNN)	Feil-lampe (RØD)		Indikerer	
Adapter	Før bruk	Blinker 	Lys av 		Koblet inn i strømkilden	
	Slå på	Lyser 	Lys av 		Verktøyet kan brukes	
	Strøbrudd	Blinker 	Blinker 	Lyser i 0,5 sekunder. Lyser ikke i 0,5 sekunder. (av i 0,5 sekunder) 		Adapteren kan ikke brukes på grunn av høy temperatur. (Kan brukes når adapteren er avkjølt)
		Lyser 		Lyser i 0,1 sekunder. Lyser ikke i 0,1 sekunder. (av i 0,1 sekunder) 		Overbelastning
Eske	Strøbrudd	/	Blinker 	Lyser i 0,5 sekunder. Lyser ikke i 0,5 sekunder. (av i 0,5 sekunder) 	Kan ikke brukes fordi temperaturen i boksen er for høy (Kan brukes når boksen er avkjølt)	

VEDLIKEHOLD OG INSPEKSJON

1. Inispisere monteringskruene

Gjennomfør regelmessig kontroll av alle monteringskruer og sikre at de er skikkelig strammet. Hvis noen av skruene er løse, stram dem umiddelbart. Unnlattelse av å gjøre dette kan føre til alvorlig fare.

2. Rengjøring av adapteren

Når adapteren er misfarget, tørk den med en myk, tørr klut, eller en klut fuktet med såpevann. Bruk ikke kloropløsningsmidler, bensin eller malingstynner da de kan smelte plast.

3. Inspeksjon av terminaler (verktøy og batteri)

Kontroller at spon og støv ikke har samlet seg på terminalene. Sjekk jevnlig før, under og etter operasjonen.

FORSIKTIG

Fjern eventuell spon eller støv som kan ha samlet seg på terminalene. Det kan oppstå feil hvis ikke dette gjøres.

4. Lagre adapter som ikke er i bruk

Når den ikke er i bruk, bør adapteren oppbevares tørt, høyt eller innelåst -- utenfor barns rekkevidde.

Norsk

FORSIKTIG

Sikkerhetsregler og normer som gjelder for det enkelte land, må overholdes ved drift og vedlikehold av elektroverktøy.

MERK

På grunn av HiKOKIs kontinuerlige forsknings- og utviklingsprogram kan spesifikasjonene i dette dokumentet endres uten forvarsel.

FEILSØKINGSVEILEDNING

ADVARSEL

- For å unngå skade ved en utilsiktet start, slår du av bryteren, fjerner støpselet fra strømkilden og fjerner AC/DC-adapteren fra verktøyet, før du foretar justeringer.
- Alle elektriske eller mekaniske reparasjoner skal kun utføres av kvalifiserte serviceteknikere. Kontakt et autorisert HiKOKI servicesenter.

Symptom	Mulig årsak	Løsning
Kan ikke festes til hovedenheten Fungerer ikke	<ul style="list-style-type: none">● Brukes med et 14,4 V/18 V-produkt● Brukes med et 36 V-produkt som ikke er kompatibelt med et multivolt batteri.	Bruk med et 36 V-produkt som er kompatibelt med multivolt batteri.
Stopper plutselig	Verktøyet eller AC-/DC-adapteren ble overopphetet	La verktøyet og AC/DC-adapteren bli helt avkjølt.
	Verktøyet var overbelastet	Fjern årsaken til overbelastningen.
Stopper ofte	Beskyttelsesfunksjon aktivert på grunn av stadig bruk med høy arbeidsbelastning.	Ikke et problem. Unngå høye arbeidsbelastninger når enheten brukes.
	Overoppheting forårsaket av at boksens eller adapterens ventilasjonshull ble blokkert av hindringer som tøy eller trespon	Fjern eventuelle hindringer som blokkerer ventilasjonshullet, slik at luften når frem til boksen og adapteren.
Boksens feillampe blinker og stopper	Boks ved høy temperatur	Koble fra boksens stikkontakt og la boksen avkjøles helt.
	Problem med strømkilde	Bruk av skjoteledninger med flere stikkontakter eller enkeltuttak kan føre til utilstrekkelig spenning. Bruk en strømkilde som kan gi en spenning på 100 V. Når strømkilden er frakoblet, la det gå over 30 sekunder før du kobler til igjen.
Adapteren er varm	Varmes opp ved kontinuerlig bruk	Fortsett med elektrisk ledning og la enheten avkjøles helt med vifte eller i et skyggefullt område med god luftsirkulering.
Noe er galt med driften av overbelastningsvernets funksjon	Aktiveringsforholdet til overbelastningsvernets funksjon varierer når du bruker et batteri i motsetning til bruk av en AC-/DC-adapter	Ikke et problem. For å beskytte enheten, unngå overbelastning under drift.

AC/DC-SOVITTIMEN TURVAVAROITUKSET

1. Käytä vain tässä käyttöoppaassa ja HiKOKI:n kuvastoissa esitellyjä ammattilaisten sähkötyökaluja. Muuten seurauksena voi olla onnettomuus, loukkaantuminen tai toimintahäiriö.
2. Älä aseta laatikkoa ylösalaisin. Ennen käyttöä aseta laatikko LED-puoli ylöspäin.
3. Käytä tuotetta asianmukaisesti.
 - (1) Käytä laturia aina tyyppikilvessä ilmoitetulla jännitteellä. Älä käytä vahvistimien tai muuntajien kanssa. Tämä voi aiheuttaa ylikuumentumisen tai tulipalon.
 - (2) Älä käytä sovitinta, kun lämpötila on alle -10°C tai 35°C tai korkeampi.
 - (3) Irrota sovitimen virtajohto pistorasiasta, kun sovitinta ei käytetä tai kun sitä huolletaan tai tarkastetaan.
4. Älä koskaan aiheuta akkuun oikosulkuja. Akun oikosulku aiheuttaa voimakkaan sähkövirran ja ylikuumentumisen. Se aiheuttaa palovammoja tai akun vahingoittumisen.
5. Älä käsittele sovitimen pistoketta märin käsin. Näin tekeminen saattaa aiheuttaa sähköiskun.
6. Vältä vaarallisia ympäristöjä. Älä altista sähkötyökaluja ja sovitinta sateelle. Älä käytä sähkötyökaluja ja sovitinta kosteissa tai märissä paikoissa. Pidä työskentelyalue hyvin valaistuna. Älä koskaan käytä sähkötyökaluja ja sovitinta helposti syttyvien tai räjähtävien materiaalien lähellä. Älä käytä työkalua ja sovitinta paikoissa, joissa on helposti syttyviä nesteitä tai kaasuja.
7. Älä hävitä sovitinta polttamalla. Jos sovitin poltetaan, se saattaa räjähtää.
8. Älä koskaan pura sovitinta.
9. Älä käytä laitetta, jos työkalu tai sovitimen liittimet (akun kiinnike) ovat vahingoittuneet. Muussa tapauksessa sovitimen asentamisen seurauksena voi olla oikosulku, joka voi aiheuttaa savun muodostumista tai syttymisen.
10. Pidä työkalun liittimet (akun kiinnike) puhtaina lastuista ja pölystä. Varmista ennen käyttöä, että liitäntöjen alueella ei ole lastuja tai pölyä. Käytön aikana pyri estämään työkalulle kertyneiden lastujen tai pölyn putoaminen sovitimen päälle. Käytön aikana ja jälkeen työkalu on suojattava lastuilta ja pölyltä. Muussa tapauksessa seurauksena voi olla oikosulku, joka saattaa aiheuttaa savupäästöjä tai syttymisen.
11. Älä pistä sovitinta terävällä esineellä, kuten naulalla, lyö sitä vasaralla tai astu sen päälle äläkä heitä sovitinta tai kohdistu siihen voimakasta iskuja.
12. Älä käytä luultavasti vahingoittunutta tai ulkonäöltään muuttunutta sovitinta.
13. Älä käytä sovitinta väärinapaisesti.
14. Pidä työskentelyalue puhtaana. Onnettomuuksia sattuu herkemmin epäsiisteissä työtiloissa.
15. Tätä laitetta eivät saa käyttää henkilöt (mukaan lukien lapset), joiden fyysinen, sensorinen tai henkinen toimintakyky on laskenut tai jolla ei ole riittävästi kokemusta ja tietoa laitteen käytöstä, paitsi jos heidän turvallisuudestaan vastaava henkilö valvoo heitä tai on neuvonut heitä laitteen käytössä. Lapsia tulee valvoa, jotta he eivät leiki laitteella.
16. Varastoi käyttämättömät työkalut ja sovitin. Kun työkaluja ja sovitinta ei käytetä, säilytä ne kuivassa paikassa, joka on tarpeeksi korkealla tai lukittu, lasten ulottumattomissa. Säilytä työkalut ja sovitinpaikassa, jonka lämpötila on alle 40°C .
17. Älä käytä johtoa väärin. Älä koskaan kannaa AC/DC-sovitinta johdon varassa tai vedä johtoa irrottaaksesi sen pistorasiasta. Suojaa johto kuumuudelta, öljyltä ja teräviltä reunoilta.
18. Pidä hyvää huolta AC/DC-sovitimesta. Tarkista AC/DC-sovitimen pistoke ja virtajohto ennen käyttöä. Jos vaurioita löytyy, ota yhteys ostopaikkaan korjausta varten.
19. Käytä korjauksia varten AC/DC-sovitimiin erikoistunutta myymälää. Muut henkilöt kuin huoltoliikkeen henkilökunta eivät saa avata, korjata tai muuttaa AC/DC-sovitinta. Tämä voi aiheuttaa tulipalosta tai toimintahäiriöstä johtuvan tapaturman. Jos AC/DC-sovitimessa on poikkeamia, lähetä se tarkastettavaksi tai korjattavaksi. Älä muuta tätä AC/DC-sovitinta, koska se on sovellettavien turvallisuusstandardien mukainen. Ota aina yhteys ostopaikkaan korjausta varten. Sovitimen korjaaminen omatoimisesti voi aiheuttaa onnettomuuden tai loukkaantumisen.
20. Tuotteessa on sisäänrakennettuja tarkkuusosia. Vältä pudottamasta tuotetta tai kohdistamasta siihen voimakkaita iskuja. Se voi aiheuttaa laitteen toimintahäiriön.
21. Varmista, että sovitin on asennettu kunnolla paikoilleen. Jos se on yhtään löysällä, se voi irrota ja aiheuttaa onnettomuuden.
22. Tarkista tuote säännöllisesti.
23. Älä käytä laitetta, jos työkalu tai AC/DC-sovitimen liittimet (AC/DC-sovitimen kiinnike) ovat vahingoittuneet. Muussa tapauksessa AC/DC-sovitimen asentamisen seurauksena voi olla oikosulku, joka voi aiheuttaa savun muodostumista tai syttymisen.
24. Pidä työkalun liittimet (AC/DC-sovitimen kiinnike) puhtaina lastuista ja pölystä.
 - Varmista ennen käyttöä, että liitäntöjen alueella ei ole lastuja tai pölyä.
 - Käytön aikana pyri estämään työkalulle kertyneiden lastujen tai pölyn putoaminen AC/DC-sovitimen päälle.
 - Käytön aikana ja jälkeen työkalu on suojattava lastuilta ja pölyltä. Muussa tapauksessa seurauksena voi olla oikosulku, joka saattaa aiheuttaa savupäästöjä tai syttymisen.
25. Estä sähköiskut kytkeämällä laite vikavirtasuojalla varustettuun virtalähteeseen.
26. Varmista ennen käyttöä, että tasavirtajohdon eristys on kunnossa ja ettei ketolossa ole halkeamia. Laitetta ei saa käyttää, jos tasavirtajohto on rikki, eristys on repeytynyt tai kotelo vaurioitunut.
27. Varmista ennen käyttöä, ettei ketolon aukon läheisyydessä ole lastuja tai rautapölyä. Älä myöskään käytä paikoissa, joissa rautapölyä on runsaasti, tai alueilla, joihin voi sataa vettä tai lunta tai joissa laite voi muuten kastua.
28. Varmista, ettei verkkolaitteen ketolossa ole kiinteää metalliainesta tai nestettä. Muussa tapauksessa seurauksena voi olla laitevaurio.
29. Ketolon päälle ei saa astua. Varmista myös, että kotelo sijoitetaan siten, ettei sen päälle voi astua. Ei saa laittaa paikkaan, jossa kotelo voi sateen seurauksena jäädä veden alle.

Suomi

30. Verkkolaite, virransyöttölaite ja tasavirtajohdon sisäosa synnyttävät 380 V:n tehostetun suurjännitteen, joten muista seuraavat asiat.
- Laitetta ei saa purkaa.
 - Laitetta ei saa pudottaa, ja se on suojattava iskuilta. Voimakkaan iskun seurauksena vahingoittunutta laitetta ei saa käyttää.
 - Laitetta ei saa käyttää alueilla, joissa se voi altistua sateelle, lumelle, rautapölylle tai kosteudelle.
 - Laitteeseen ei saa koskea märin käsin.
 - Laite on suojattava roiskeilta, eikä siihen saa kaataa nestettä.
 - Johdosta ei saa vetää liian voimakkaasti.
 - Laitetta käytetään siistissä ympäristössä.
31. Jos virta ylikuumentumissuojan lauetta toistuvasti katkeaa, laitetta ei saa ylikuormittaa jatkamalla työtä, vaan sen on annettava jäähtyä ennen käytön jatkamista.
32. Laite kuumentuu. Tämä on kuitenkin normaalia. Älä irrota laitetta virtalähteestä, vaan anna sen sisäisen tuulettimen jäähtyä laite ennen siirtämistä muualle.
33. Käytön aikana koteloa ei saa siirtää vetämällä johdosta. Laite voi vaurioitua.
34. Käytettävän johtokelan pituus saa olla enintään 30 metriä. Laite voi vaurioitua.
35. Tarkista virransyöttö, jos laite käytön aikana pysähtyy sen jälkeen, kun kotelon merkkivalo on alkanut vilkkua.
36. Älä vedä johdosta laitteen käytön tai siirtämisen aikana. Muussa tapauksessa johdon eristys voi revetä tai johto rikkoutua, mikä voi aiheuttaa sähköiskun.
37. Johtoa ei saa tarpeettomasti venyttää. Käytettäessä puttarhaleikkureiden tai pyörösahojen tapaisia työkaluja on varmistettava, että virtajohto pysyy pois terän tieltä.
38. Käytä verkkolaitetta ylikuumentumissuojan lauetta irrottamalla kotelon virtapistoke, odottamalla, että merkkivalo sammuu, ja kytkemällä kotelon virtajohto sitten uudelleen. Jos laite pysähtyy myös sen jälkeen, kun sisäänrakennetun tuulettimen on annettu jäähtyä sitä riittävästi, lopeta laitteen käyttäminen, sillä vika voi olla laitteessa.
39. Laitetta ei saa käyttää radion läheisyydessä. Muussa tapauksessa radiosta voi kuulua häiriöääniä, jotka vaikeuttavat lähetyksen kuuntelua.
40. Virtalähde toimii monijännitelaitteiden kanssa. Ei saa käyttää 18 V:n laitteiden tai latteiden kanssa. Muussa tapauksessa laite voi vaurioitua.
41. Toiminta ylikuormitustilanteessa saattaa poiketa BSL36B18-akun käytön suhteen. Itse laitteen merkkivalon sijaan verkkolaitteen merkkivalo voi vilkkua.
42. Älä käytä tätä tuotetta lähellä sydämentahdistinta tai muuta vastaavanlaista implantoitua laitetta, johon tämän tuotteen tuottama magneettikenttä voi vaikuttaa.

AC/DC-SOVITTIMEN VAROTOIMET

Sovittimessa on suojatoiminto, joka pysäyttää virran ulostulon. Kun tuotetta käytetään alla kuvatuissa tapauksissa 1–2, moottori saattaa pysähtyä, vaikka kytkintä vedetään. Kyse ei ole viasta, vaan suojaustoiminnosta.

1. Jos työkalu ylikuormittuu, virran ulostulo saattaa loppua. Vapauta tällöin työkalun kytkin ja poista ylikuormituksen syyt.

2. Jos sovitin ylikuumentuu ylikuormitustyön aikana, virran ulostulo voi loppua. Tällaisissa tilanteissa lopeta sovittimen käyttö ja irrota se työkalusta. Anna sovittimen jäähtyä esimerkiksi varjoisassa paikassa, jossa on hyvä ilmanvaihto. Voit jatkaa käyttöä sen jälkeen.







OSIEN NIMET (kuvat 1–2)

①	Lähtöliitäntä	⑧	Sovitin
②	Vaihtovirtakaapeli	⑨	Liitin
③	Virheen merkkivalo	⑩	Salpa
④	Laatikko	⑪	Virran merkkivalo
⑤	Tasavirtakaapeli	⑫	Ammattikäyttöön tarkoitetut 36 V:n laitteet, jotka ovat yhteensopivia monivolttiakun kanssa
⑥	Ilmanvaihtoaukot	⑬	Tuotteet, jotka eivät ole yhteensopivia monivolttiakun kanssa
⑦	Virheen merkkivalo		

SYMBOLIT

VAROITUS

Seuraavassa esitellään koneessa käytetyt symbolit. Varmista, että ymmärrät niiden merkityksen, ennen kuin aloitat koneen käytön.

	ET36A: AC/DC-sovitin
	Loukkaantumiskäytön vähentämiseksi käyttäjän on luettava käyttöopas.
	Koskee vain EU-maita Älä hävitä sähkötyökaluja tavallisen kotitalousjätteen mukana! Sähkö- ja elektroniikkaromua koskevan EU-direktiivin 2012/19/EU ja sen maakohtaisten sovellusten mukaisesti käytetyt sähkötyökalut on kerättävä erikseen ja vietävä ympäristöstävälliseen kierrätyslaitokseen.
	Paino (EPTA-menetellyn 01/2003 mukaisesti)
	Kiellettyä toimintaa
	Varoitus

KÄYTTÖTARKOITUS

Tasavirtalähde ammattikäyttöön tarkoitettu 36 V:n laitteelle, joka on yhteensopiva monivolttiakun kanssa

TEKNISET TIEDOT

Malli	ET36A
Lähtöjännite	36 V
Ottoteho	1010 W
Käyttölämpötila-alue	-10°C – 35°C
Saatavilla olevat langattomat tuotteet*1	Ammattikäyttöön tarkoitetut 36 V:n laitteet, jotka ovat yhteensopivia monivolttiakun kanssa
Paino	Sovitin: 0,8 kg Laatikko: 1,2 kg

KIINNITTÄMINEN JA KÄYTTÖ

Toimenpide	Kuva	Sivu
Sovittimen asettaminen ja poistaminen	2	2

*1: Katso lisätietoja yleisluettelostamme tai muista vastaavista tiedoista.

MERKKIVALON ILMOITUS

Taulukko 1

Merkkivalon ilmoitukset						
	Tila	Virran merkkivalo (VIHREÄ)	Virheen merkkivalo (PUNAINEN)		Ilmaisee	
Verkkolaite	Ennen käyttöä		Valo pois päältä		Kytetty virtalähteeseen	
	Virta päällä		Valo pois päältä		Työkalua voidaan käyttää	
	Virta keskeytetty	Vilkkuu	Vilkkuu	Pala 0,5 sekunnin ajan. Ei pala 0,5 sekunnin ajan. (sammuu 0,5 sekunniksi)		Verkkolaitetta ei voi käyttää korkean lämpötilan takia. (Voidaan käyttää, kun verkkolaite on jäähtynyt)
		Pala		Pala 0,1 sekunnin ajan. Ei pala 0,1 sekunnin ajan. (sammuu 0,1 sekunniksi)		Ylikuormitus
Kotelo	Virta keskeytetty		Vilkkuu	Pala 0,5 sekunnin ajan. Ei pala 0,5 sekunnin ajan. (sammuu 0,5 sekunniksi)	Ei voi käyttää, koska kotelon lämpötila on liian korkea (Voidaan käyttää, kun kotelo on jäähtynyt)	

HUOLTO JA TARKASTUS

1. Kiinnitysruuvien tarkistaminen

Tarkista kaikki kiinnitysruuvit säännöllisesti ja varmista, että ne on kunnolla kiristetty. Jos ruuvit ovat löysällä, kiristä ne välittömästi. Tämän tekemättä jättäminen voi aiheuttaa vakavan vaaran.

2. Sovittimen puhdistaminen

Jos sovitin on likaa, pyyhi se kuivalla, pehmeällä kankaalla tai saippuavedellä kostutetulla kankaalla. Älä käytä kloriittisia liuottimia, bensiiniä tai tinneriä, sillä ne sulattavat muovia.

3. Liittimien tarkastus (työkalu ja akku)

Varmista, että liittimillä ei ole lastuja tai pölyä. Tarkista tarvittaessa ennen käyttöä, käytön aikana ja sen jälkeen.

HUOMAUTUS

Poista liittimille mahdollisesti kerääntynyt likaa ja pöly. Muussa tapauksessa seurauksena voi olla toimintahäiriö.

4. Varastoi käyttämätön sovitin

Kun sovitinta ei käytetä, säilytä se kuivassa paikassa, joka on tarpeeksi korkealla tai lukittu, lasten ulottumattomissa.

HUOMAUTUS

Sähkötyökalujen käytössä ja huollossa on aina noudatettava kussakin maassa voimassa olevia turvaohjeita ja normeja.

HUOM

Koska HiKOKI kehittää tuotteitaan jatkuvasti, tässä ilmoitetut tekniset tiedot voivat muuttua ilman ennakoilmoitusta.

VIANMÄÄRITYSOHJE

VAROITUS

- Vältäaksesi tahatonta käynnistymistä kytke kytkin POIS PÄÄLTÄ ja irrota pistoke virtalähteestä ja AC/DC-sovitin työkalusta, ennen kuin teet säätötoimenpiteitä.
- Kaikki sähköiset tai mekaaniset korjaukset saa suorittaa ainoastaan valtuutettujen huoltohenkilöiden toimesta. Ota yhteyttä valtuutettuun HiKOKI-huoltokeskukseen.

Oire	Mahdollinen syy	Korjaus
Ei voida kiinnittää pääyksikköön Ei toimi	<ul style="list-style-type: none"> ● Käytetään 14,4 V / 18 V -laitteen kanssa ● Käytetään 36 V -laitteen kanssa, joka ei sovi yhteen monivolttiakun kanssa. 	Käytä 36 V -laitetta, joka sopii yhteen monivolttiakun kanssa.
Pysähtyy yllättäen	<p>Työkalu tai verkkosovitin on ylikuumentunut</p> <p>Työkalu on ylikuormittunut</p>	<p>Anna työkalun ja verkkosovittimen jäähtyä täysin.</p> <p>Poista ylikuormituksen syy.</p>
Pysähtyy usein	<p>Suojaustoiminto on käynnistynyt suurilla työkuormilla tapahtuneen peräkkäisen käytön vuoksi.</p> <p>Ylikuumentuminen johtuu kotelon tai sovitin tuuletusreiän tukkeutumisesta esim. kankaan tai puulastujen vuoksi</p>	<p>Ei ole ongelma. Vältä kuormittamasta laitetta liikaa.</p> <p>Poista ilmanvaihtoaukon tukkeuman aiheuttajat, jolloin ilma pääsee kiertämään kotelossa ja sovitinissa.</p>
Kotelon virheen merkivalo vilkkuu ja pysähtyy	<p>Kotelon lämpötila on korkea</p> <p>Ongelma virtalähteessä</p>	<p>Irrota kotelon virtapistoke ja anna kotelon jäähtyä täysin.</p> <p>Usean pistorasian tai yhden pistorasian jatkojohtojen käyttö voi aiheuttaa riittämättömän jännitteen. Käytä virtalähdettä, josta lähtee 100 V:n jännite. Kun virtalähde irrotetaan, odota vähintään 30 sekuntia ennen sen kytkemistä uudelleen.</p>
Sovitin on kuuma	Sovitin kuumenee jatkuvasti käytettäessä	Jatka sähköistä johtamista ja anna laitteen jäähtyä täysin käyttämällä tuuletinta tai jättämällä laite varjoiseen paikkaan, jossa on hyvä ilmankierto.
Ylikuormitusuojaustoiminto ei toimi odotetusti	Verkkosovittimesta poiketen ylikuormitusuojaustoiminnon käynnistymisolosuhteet vaihtelevat akkua käytettäessä	Ei ole ongelma. Suojaa laitetta välttämällä sen ylikuormitusta käytön aikana.

ΠΡΟΕΙΔΟΠΟΙΗΣΕΙΣ ΑΣΦΑΛΕΙΑΣ ΜΕΤΑΣΧΗΜΑΤΙΣΤΗ ΡΕΥΜΑΤΟΣ AC/ DC

1. Χρησιμοποιείτε μόνο τα επαγγελματικά ηλεκτρικά εργαλεία που καθορίζονται στο παρόν εγχειρίδιο και στους καταλόγους της ΗΙΚΟΚΙ. Αν δεν το κάνετε αυτό, μπορεί να έχει ως αποτέλεσμα την πρόκληση ατυχήματος, τραυματισμού ή δυσλειτουργίας.
2. Μην τοποθετείτε το κουτί ανάδοθα.
Πριν από τη χρήση, τοποθετήστε την πλευρά του κουτιού με τη λάμπα LED προς τα πάνω.
3. Χρησιμοποιήστε το προϊόν σωστά.
 - (1) Πάντα να χρησιμοποιείτε τον φορτιστή στην τάση που καθορίζεται στην ετικέτα τεχνικών χαρακτηριστικών. Μην τον χρησιμοποιείτε με άλλους τύπους μετασχηματιστών.
Αν το κάνετε αυτό, μπορεί να προκληθεί υπερθέρμανση ή φωτιά.
 - (2) Μην χρησιμοποιείτε τον μετασχηματιστή ρεύματος σε θερμοκρασίες κάτω από -10°C ή στους 35°C ή υψηλότερη.
 - (3) Όταν ο μετασχηματιστής ρεύματος δεν βρίσκεται σε χρήση ή όταν υποβάλλεται σε συντήρηση ή έλεγχο αποσυνδέστε το καλώδιο του ρεύματος του μετασχηματιστή ρεύματος από την πρίζα.
4. Ποτέ μη βραχυκυκλώνετε την επαναφορτιζόμενη μπαταρία. Η βραχυκύκλωση της μπαταρίας θα προκαλέσει μεγάλη τάση ηλεκτρικού ρεύματος και υπερθέρμανση. Η μπαταρία θα καεί ή θα υποστεί βλάβη.
5. Μην πιάνετε το βύσμα του μετασχηματιστή ρεύματος με βρεγμένα χέρια. Εάν το κάνετε αυτό ενδέχεται να προκληθεί ηλεκτροπληξία.
6. Αποφύγετε το επικίνδυνο περιβάλλον. Μην εκθέσετε τα ηλεκτρικά εργαλεία και τον μετασχηματιστή ρεύματος στη βροχή. Μην χρησιμοποιείτε τα ηλεκτρικά εργαλεία και τον μετασχηματιστή ρεύματος κοντά σε εύφλεκτα υλικά. Μην χρησιμοποιείτε το εργαλείο και τον μετασχηματιστή ρεύματος όταν κοντά υπάρχουν εύφλεκτα υλικά ή αέρια.
7. Μην απορρίπτετε τον μετασχηματιστή ρεύματος στη φωτιά. Σε περίπτωση που ο μετασχηματιστής ρεύματος καεί, ενδέχεται να εκραγεί.
8. Ποτέ μην αποσυναρμολογείτε τον μετασχηματιστή ρεύματος.
9. Μην χρησιμοποιείτε το προϊόν αν το εργαλείο ή οι ακροδέκτες του μετασχηματιστή ρεύματος (βάση μπαταρίας) είναι παραμορφωμένα. Κατά την τοποθέτηση του μετασχηματιστή ρεύματος θα μπορούσε να προκληθεί βραχυκύκλωμα, που θα μπορούσε να οδηγήσει σε εκπομπή καπνού ή ανάφλεξη.
10. Διατηρείτε τους ακροδέκτες του εργαλείου (βάση μπαταρίας) χωρίς γρέζια και σκόνη. Πριν από τη χρήση, βεβαιωθείτε ότι δεν έχουν συσσωρευτεί γρέζια και σκόνη στην περιοχή των ακροδεκτών. Κατά τη διάρκεια της χρήσης, προσπαθήστε να μην πέσουν γρέζια ή σκόνη από το εργαλείο στον μετασχηματιστή ρεύματος. Κατά την αναστολή λειτουργίας ή μετά τη χρήση, μην αφήνετε το εργαλείο σε μέρος όπου μπορεί να εκτεθεί σε γρέζια ή σκόνη. Διαφορετικά, θα μπορούσε να προκληθεί βραχυκύκλωμα, που θα μπορούσε να οδηγήσει σε εκπομπή καπνού ή ανάφλεξη.
11. Μην τρυπάτε τον μετασχηματιστή ρεύματος με αιχμηρά αντικείμενα όπως καρφιά, μη τον χτυπάτε με σφυρί, μην τον πατάτε, πετάτε ή τον υποβάλετε σε ισχυρούς κραδασμούς.
12. Μην χρησιμοποιείτε έναν εμφανώς κατεστραμμένο ή παραμορφωμένο μετασχηματιστή ρεύματος.
13. Μην τοποθετείτε τον μετασχηματιστή ρεύματος με λάθος τρόπο.
14. Διατηρείτε τον χώρο εργασίας καθαρό. Οι γεμάτοι χροκοί και οι πάγκοι προκαλούν ατυχήματα.
15. Η χρήση αυτής της συσκευής δεν ενδείκνυται για χρήση από άτομα (συμπεριλαμβανομένων παιδιών) με μειωμένη σωματική, αισθητική ή νοητική ικανότητα ή έλλειψη εμπειρίας και γνώσεων, εκτός εάν αυτά βρίσκονται υπό την επίβλεψη ή την καθοδήγηση ατόμων υπευθύνων για την ασφάλεια τους σχετικά με την χρήση της συσκευής.
Τα παιδιά θα πρέπει να επιβλέπονται προκειμένου να διασφαλιστεί ότι δεν παίζουν με την συσκευή.
16. Αποθηκεύετε τα εργαλεία που δεν βρίσκονται σε χρήση και τον μετασχηματιστή ρεύματος. Όταν δεν βρίσκονται σε χρήση, τα εργαλεία και ο μετασχηματιστής ρεύματος πρέπει να αποθηκεύονται σε ξηρό, υψηλό ή κλειδωμένο μέρος - μακριά από παιδιά. Αποθηκεύετε τα εργαλεία και τον μετασχηματιστή ρεύματος σε ένα χώρο που η θερμοκρασία είναι μικρότερη από 40°C .
17. Μην κακομεταχειρίζεστε το καλώδιο. Ποτέ μη μεταφέρετε τον μετασχηματιστή ρεύματος AC/DC από το καλώδιο, ή το τραβάτε με δύναμη για να τον αποσυνδέσετε από την πρίζα. Κρατήστε το καλώδιο μακριά από θερμότητα, λάδια και αιχμηρές άκρες.
18. Φροντίστε προσεκτικά τον μετασχηματιστή ρεύματος AC/DC.
Πριν από τη χρήση, ελέγξτε το βύσμα και το καλώδιο του μετασχηματιστή ρεύματος AC/DC. Εάν υπάρχει οποιαδήποτε ζημιά, επικοινωνήστε με το σημείο αγοράς για επισκευές.
19. Για επισκευές, απευθυνθείτε σε ένα κατάστημα που ειδικεύεται σε μετασχηματιστές ρεύματος AC/DC. Δεν πρέπει άλλα άτομα εκτός από τον τεχνικό να αποσυναρμολογήσουν, να επισκευάσουν ή να τροποποιήσουν τον μετασχηματιστή ρεύματος AC/DC. Διαφορετικά, μπορεί να προκληθεί τραυματισμός από φωτιά ή δυσλειτουργία.
Εάν υπάρχουν τυχόν ανωμαλίες στον μετασχηματιστή ρεύματος AC/DC, στείλτε τον για έλεγχο ή επισκευή. Μην τροποποιείτε αυτό τον μετασχηματιστή ρεύματος AC/DC, καθώς συμμορφώνεται με τα ισχύοντα πρότυπα ασφαλείας.
Να επικοινωνήσετε πάντα με το σημείο αγοράς για τις επισκευές.
Εάν επισκευάσετε μόνοι σας τον μετασχηματιστή ρεύματος AC/DC μπορεί να προκληθεί ατύχημα ή τραυματισμός.
20. Το προϊόν έχει ενσωματωμένα εξαρτήματα ακριβείας. Αποφύγετε την πτώση ή την πρόκληση ισχυρών κραδασμών.
Διαφορετικά, ενδέχεται να προκληθεί δυσλειτουργία.
21. Βεβαιωθείτε ότι ο μετασχηματιστής ρεύματος AC/DC έχει τοποθετηθεί καλά. Εάν είναι χαλαρός ενδέχεται να εξέλθει και να προκαλέσει ατύχημα.
22. Να ελέγχετε περιοδικά το προϊόν.
23. Μην χρησιμοποιείτε το προϊόν αν το εργαλείο ή οι ακροδέκτες του μετασχηματιστή ρεύματος AC/DC (βάση μετασχηματιστή ρεύματος AC/DC) είναι παραμορφωμένα.
Κατά την τοποθέτηση του μετασχηματιστή ρεύματος AC/DC θα μπορούσε να προκληθεί βραχυκύκλωμα, που θα μπορούσε να οδηγήσει σε εκπομπή καπνού ή ανάφλεξη.
24. Διατηρείτε τους ακροδέκτες του εργαλείου (βάση μετασχηματιστή ρεύματος AC/DC) χωρίς γρέζια και σκόνη.
 - Πριν από τη χρήση, βεβαιωθείτε ότι δεν έχουν συσσωρευτεί γρέζια και σκόνη στην περιοχή των ακροδεκτών.

Ελληνικά

- Κατά τη διάρκεια της χρήσης, προσπαθήστε να μην πέσουν γρέζια ή σκόνη από το εργαλείο στον μετασχηματιστή ρεύματος AC/DC.
- Κατά την αναστολή λειτουργίας ή μετά τη χρήση, μην αφήνετε το εργαλείο σε μέρος όπου μπορεί να εκτεθεί σε γρέζια ή σκόνη.
Διαφορετικά, θα μπορούσε να προκληθεί βραχυκύκλωμα, που θα μπορούσε να οδηγήσει σε εκπομπή καπνού ή ανάφλεξη.
- 25. Για να αποφύγετε τον κίνδυνο ηλεκτροπληξίας, συνδέστε το σε μια πηγή τροφοδοσίας εξοπλισμένη με διακόπτη κυκλώματος σφάλματος γείωσης.
- 26. Πριν από τη χρήση, βεβαιωθείτε ότι η μόνωση του καλωδίου συνεχούς ρεύματος δεν είναι σκισμένη, ή ότι το περίβλημα δεν έχει ρωγμές.
Μη χρησιμοποιείτε το προϊόν εάν έχει σκάσει το καλώδιο συνεχούς ρεύματος, η μόνωση είναι σκισμένη, ή το περίβλημα έχει υποστεί ζημιά.
- 27. Πριν θέσετε τη συσκευή σε λειτουργία, βεβαιωθείτε ότι η περιοχή γύρω από τον εξεραστή του κουτιού δεν έχει τυχόν ροκανίδια ή σκόνη σιδήρου.
Επίσης, μη χρησιμοποιείτε το προϊόν σε χώρους όπου υπάρχει άφθονη σκόνη σιδήρου, ή σε περιοχές όπου υπάρχει βροχή, χιόνι ή άλλες πηγές νερού που θα μπορούσαν να βρέξουν το προϊόν.
- 28. Βεβαιωθείτε ότι δεν υπάρχει στερεό μεταλλικό υλικό ή υγρό μέσα στο κουτί μετασχηματιστή ρεύματος.
Διαφορετικά, ενδέχεται να προκληθεί ζημιά.
- 29. Προσέξτε να μην πατήσετε το κουτί. Επίσης, βεβαιωθείτε ότι το κουτί έχει τοποθετηθεί σε θέση όπου δεν θα το πατήσετε. Μην το τοποθετείτε σε μέρος όπου το κουτί μπορεί να βυθιστεί σε νερό σε περίπτωση βροχής.
- 30. Ο μετασχηματιστής ρεύματος, το κιβώτιο τροφοδοσίας και το εσωτερικό του καλωδίου συνεχούς ρεύματος παράγουν ενισχυμένη υψηλή τάση των 380 V, γι' αυτό προσέξτε να ακολουθήσετε.
 - Μην αποσυναρμολογείτε το προϊόν.
 - Μην το ρίχνετε κάτω ή μην το εκθέτετε σε κρούση.
Σε περίπτωση που το προϊόν έχει υποστεί βλάβη από ισχυρή κρούση, μη χρησιμοποιήσετε το προϊόν.
 - Μη χρησιμοποιείτε το προϊόν σε χώρους που εκτίθενται σε βροχή, χιόνι, σκόνη σιδήρου ή υγρές συνθήκες.
 - Μην αγγίζετε το προϊόν με βρεγμένα χέρια.
 - Μη χύνετε ή μη ρίχνετε υγρό επάνω στο προϊόν.
 - Μην τραβάτε το καλώδιο με υπερβολική δύναμη.
 - Χρησιμοποιείτε το προϊόν σε ένα καλά οργανωμένο περιβάλλον εργασίας.
- 31. Όταν το προστατευτικό θερμοκρασίας κόβει συχνά το ηλεκτρικό ρεύμα, μην υπερφορτώνετε το μηχάνημα με συνεχή εργασία, αλλά αφήστε το να ξεκουραστεί για λίγο πριν συνεχίσετε τη λειτουργία.
- 32. Το μηχάνημα θερμαίνεται. Ωστόσο, αυτό δεν υποδεικνύει κάποιο πρόβλημα.
Διατηρήστε την ηλεκτρική τροφοδοσία και λειτουργήστε τον εσωτερικό ανεμιστήρα για να ψύξετε το μηχάνημα πριν το μεταφέρετε αλλού.
- 33. Κατά τη χρήση, μην τραβάτε το καλώδιο για να μετακινήσετε το Κουτί. Εάν το κάνετε αυτό, μπορεί να προκληθεί ζημιά.
- 34. Μη χρησιμοποιείτε περισσότερο από ένα μόνο καρούλι καλωδίου μήκους 30 μέτρων. Εάν το κάνετε αυτό, μπορεί να προκληθεί ζημιά.
- 35. Κατά τη διάρκεια της χρήσης, εάν το μηχάνημα σταματήσει να λειτουργεί αφού αναβοσβήσει η λάμπα LED του Κουτιού, επιβεβαιώστε ότι το περιβάλλον τροφοδοσίας είναι κατάλληλο.
- 36. Μην τραβάτε το καλώδιο όταν χρησιμοποιείτε ή μεταφέρετε το μηχάνημα.
Αν το κάνετε αυτό, ενδέχεται να σκιστεί η μόνωση του καλωδίου ή να σπάσει το καλώδιο, γεγονός που μπορεί να οδηγήσει σε ηλεκτροπληξία.
- 37. Μην τραβάτε προς τα έξω το καλώδιο περισσότερο από όσο απαιτείται.
Όταν χρησιμοποιείτε εργαλεία όπως μηχανές κηπουρικής ή δισκοπρίονα, να φροντίζετε πάντα το καλώδιο τροφοδοσίας να είναι στη θέση του για να μην κοπεί το καλώδιο κατά τη διάρκεια της λειτουργίας.
- 38. Για να χρησιμοποιήσετε τον μετασχηματιστή ρεύματος AC/DC μετά τον τερματισμό της λειτουργίας λόγω υψηλής θερμοκρασίας, απσυνδέστε το φως του καλωδίου ρεύματος του κουτιού, περιμένετε να σβήσει η λάμπα LED και επανασυνδέστε το φως του καλωδίου ρεύματος του κουτιού. Εάν το μηχάνημα σταματά ακόμα και μετά από αρκετή ψύξη του με τον ενσωματωμένο ανεμιστήρα, διακόψτε αμέσως τη χρήση, καθώς μπορεί να υπάρχει κάποιο πρόβλημα με το μηχάνημα.
- 39. Μη χρησιμοποιείτε αυτό το προϊόν κοντά σε ραδιόφωνο. Κάτι τέτοιο μπορεί να προκαλέσει παράσιτα από το ραδιόφωνο, κάνοντάς το δύσκολο να ακούσετε κάποια μετάδοση.
- 40. Αυτή είναι μια πηγή τροφοδοσίας για προϊόντα πολλαπλής τάσης. Μην το χρησιμοποιείτε με προϊόντα ή φορτιστές των 18 V. Εάν το κάνετε αυτό, θα μπορούσαν να προκληθεί ζημιά.
- 41. Η συμπεριφορά υπερφόρτωσης ενδέχεται να διαφέρει σε σύγκριση με τη χρήση της μπαταρίας BSL36B18.
Με την μπαταρία, εκεί όπου η LED θα αναβοσβήσει στην κύρια μονάδα, ενδέχεται να αναβοσβήσει η LED στον μετασχηματιστή ρεύματος AC/DC.
- 42. Μην χρησιμοποιείτε αυτό το προϊόν κοντά σε βιηματοδότη ή άλλη παρόμοια εμφυτευμένη συσκευή, ή οποία ενδέχεται να επηρεαστεί από ένα μαγνητικό πεδίο που παράγεται από αυτό το προϊόν.

ΠΡΟΦΥΛΑΞΕΙΣ ΓΙΑ ΤΟΝ ΜΕΤΑΣΧΗΜΑΤΙΣΤΗ ΡΕΥΜΑΤΟΣ AC/DC

Ο μετασχηματιστής ρεύματος διαθέτει τη λειτουργία προστασίας που σταματά την έξοδο ισχύος. Στις περιπτώσεις 1 έως 2 που περιγράφονται παρακάτω, κατά τη χρήση του προϊόντος, ακόμη κι αν τραβάτε τον διακόπτη ο κινητήρας ενδέχεται να σταματήσει. Αυτό δεν αποτελεί πρόβλημα αλλά είναι αποτέλεσμα της λειτουργίας προστασίας.

1. Εάν υπάρχει υπερφόρτιση του εργαλείου ή έξοδος ισχύος ενδεχομένως να σταματήσει. Στην περίπτωση αυτή, αφήστε τον διακόπτη του εργαλείου και εξουδετερώστε τις αιτίες της υπερφόρτωσης.
2. Εάν ο μετασχηματιστής ρεύματος υπερθερμανθεί υπό φόρτο εργασίας, η έξοδος ισχύος ενδέχεται να σταματήσει.
Σε περιπτώσεις όπως αυτή, διακόψτε αμέσως τη χρήση του μετασχηματιστή ρεύματος και αφαιρέστε τον από το εργαλείο. Αφήστε τον μετασχηματιστή ρεύματος να κρυώσει σε μέρος όπως μια σκιασμένη περιοχή με καλή κυκλοφορία του αέρα. Έπειτα από αυτό, μπορείτε να τον χρησιμοποιήσετε πάλι.

ΟΝΟΜΑΣΙΕΣ ΕΞΑΡΤΗΜΑΤΩΝ

(Εικ. 1 – Εικ. 2)

①	Βύσμα εξόδου	⑧	Μετασχηματιστής ρεύματος
②	Καλώδιο ρεύματος AC	⑨	Ακροδέκτης
③	Λάμπα σφάλματος	⑩	Ασφάλεια
④	Κουτί	⑪	Λάμπα τροφοδοσίας
⑤	Καλώδιο ρεύματος DC	⑫	Επαγγελματικά προϊόντα των 36 V συμβατά με μπαταρία πολλαπλών βολτ
⑥	Οπές εξαερισμού	⑬	Προϊόν μη συμβατό με μπαταρία πολλαπλών βολτ
⑦	Λάμπα σφάλματος		

ΠΡΟΔΙΑΓΡΑΦΕΣ

Μοντέλο	ET36A
Τάση εξόδου	36 V
Ισχύς εισόδου	1010 W
Εύρος θερμοκρασίας λειτουργίας	-10°C – 35°C
Διαθέσιμα προϊόντα μπαταρίας*1	Επαγγελματικά προϊόντα των 36 V συμβατά με μπαταρία πολλαπλών βολτ
Βάρος	Μετασχηματιστής ρεύματος: 0,8 kg Κουτί: 1,2 kg







*1: Για λεπτομέρειες, ανατρέξτε στον γενικό κατάλογο ή άλλες σχετικές πληροφορίες.

ΣΤΕΡΕΩΣΗ ΚΑΙ ΛΕΙΤΟΥΡΓΙΑ

Ενέργεια	Εικόνα	Σελίδα
Αφαίρεση και τοποθέτηση του μετασχηματιστή ρεύματος	2	2

ΣΥΜΒΟΛΑ**ΠΡΟΕΙΔΟΠΟΙΗΣΗ**

Τα παρακάτω δείχνουν τα σύμβολα που χρησιμοποιούνται στο μηχάνημα. Βεβαιωθείτε ότι κατανοείτε τη σημασία τους πριν τη χρήση.













	ET36A: Μετασχηματιστής Ρεύματος AC/DC
	Για τον περιορισμό του κινδύνου τραυματισμού, ο χρήστης πρέπει να διαβάσει το εγχειρίδιο οδηγιών χρήσης.
	Μόνο για τις χώρες της ΕΕ Μην πετάτε τα ηλεκτρικά εργαλεία στον κάδο οικιακών απορριμμάτων! Σύμφωνα με την Ευρωπαϊκή Οδηγία 2012/19/ΕΕ περί ηλεκτρικών και ηλεκτρονικών συσκευών και την εφαρμογή της στην εθνική νομοθεσία, τα ηλεκτρικά εργαλεία που έχουν φτάσει στο τέλος της ζωής τους πρέπει να συλλέγονται ξεχωριστά και να επιστρέφονται για ανακύκλωση με τρόπο φιλικό προς το περιβάλλον.
	Βάρος (Σύμφωνα με τη Διαδικασία ΕΡΤΑ 01/2003)
	Απαγορευμένη ενέργεια
	Προειδοποίηση

ΕΦΑΡΜΟΓΗ

Παροχή ρεύματος DC για επαγγελματικό προϊόν των 36 V συμβατό με μπαταρία πολλαπλών βολτ

ΥΠΟΔΕΙΞΗ ΤΗΣ ΛΑΜΠΑΣ ΕΝΔΕΙΞΗΣ

Πίνακας 1

Ενδείξεις της λάμπας ένδειξης					
	Κατάσταση	Λάμπα Τροφοδοσίας (ΠΡΑΣΙΝΗ)	Λάμπα σφάλματος (ΚΟΚΚΙΝΗ)	Υποδεικνύει	
Μετασχηματιστής ρεύματος	Πριν από τη χρήση	Αναβοσβήνει 	Σβήνει 	Συνδεδεμένο στην πηγή τροφοδοσίας	
	Ενεργοποίηση ισχύος	Ανάβει 	Σβήνει 	Το εργαλείο μπορεί να χρησιμοποιηθεί	
	Η ισχύς έχει ανασταλεί	Αναβοσβήνει 	Αναβοσβήνει 	Ανάβει για 0,5 δευτερόλεπτα. Δεν ανάβει για 0,5 δευτερόλεπτα. (κλειστό για 0,5 δευτερόλεπτα) 	Ο μετασχηματιστής ρεύματος δεν μπορεί να χρησιμοποιηθεί λόγω υψηλής θερμοκρασίας. (Μπορεί να χρησιμοποιηθεί όταν κρυώσει ο μετασχηματιστής ρεύματος)
		Ανάβει 	Αναβοσβήνει 	Ανάβει για 0,1 δευτερόλεπτα. Δεν ανάβει για 0,1 δευτερόλεπτα. (κλειστό για 0,1 δευτερόλεπτα) 	Υπερφόρτωση
Κουτί	Η ισχύς έχει ανασταλεί	Αναβοσβήνει 	Ανάβει για 0,5 δευτερόλεπτα. Δεν ανάβει για 0,5 δευτερόλεπτα. (κλειστό για 0,5 δευτερόλεπτα) 	Δεν μπορεί να χρησιμοποιηθεί επειδή η θερμοκρασία στο κουτί είναι πολύ υψηλή (Μπορεί να χρησιμοποιηθεί όταν κρυώσει το κουτί)	

ΣΥΝΤΗΡΗΣΗ ΚΑΙ ΕΛΕΓΧΟΣ

- Έλεγχος των βιδών στερέωσης**
Να ελέγχετε τακτικά όλες τις βίδες στερέωσης και να βεβαιωθείτε ότι έχουν σφίξει καλά. Σε περίπτωση που κάποια βίδα είναι χαλαρή, σφίξτε την άμεσα. Διαφορετικά μπορεί να προκύψει σοβαρός κίνδυνος.
- Καθαρισμός του μετασχηματιστή ρεύματος**
Όταν ο μετασχηματιστής ρεύματος είναι λερωμένος, να τον σκουπίζετε με ένα μαλακό στεγνό πανί ή με ένα πανί μουσκεμένο σε σαπουνόνερο. Μην χρησιμοποιείτε διαλυτά χλωρίνης, βενζίνη ή διαλυτικό χρώματος για να μην καταστραφούν τα πλαστικά μέρη.
- Επιθεώρηση των ακροδεκτών (εργαλείο και μπαταρία)**
Ελέγξτε για να βεβαιωθείτε ότι δεν έχουν συσσωρευτεί γρέζια και σκόνη στους ακροδέκτες. Σε ορισμένες περιπτώσεις ελέγχετε πριν, κατά τη διάρκεια και μετά τη λειτουργία.

ΠΡΟΕΙΔΟΠΟΙΗΣΗ

Απομακρύνετε τυχόν γρέζια ή σκόνη που ενδέχεται να έχουν μαζευτεί στους ακροδέκτες.
Διαφορετικά, ενδέχεται να εμφανιστεί δυσλειτουργία.

4. Αποθήκευση του μετασχηματιστή ρεύματος όταν δεν χρησιμοποιείται

Όταν ο μετασχηματιστής ρεύματος δεν χρησιμοποιείται, θα πρέπει να αποθηκεύεται σε στεγνό, ψηλό ή κλειδωμένο μέρος — μακριά από παιδιά.

ΠΡΟΕΙΔΟΠΟΙΗΣΗ

Κατά τον έλεγχο και τη συντήρηση των ηλεκτρικών εργαλείων, οι κανόνες ασφαλείας και οι κανονισμοί που υπάρχουν σε κάθε χώρα πρέπει να ακολουθούνται.

ΣΗΜΕΙΩΣΗ

Εξαιτίας του συνεχιζόμενου προγράμματος έρευνας και ανάπτυξης της HiKOKI, τα τεχνικά χαρακτηριστικά που αναφέρονται εδώ μπορούν να αλλάξουν χωρίς προηγούμενη ειδοποίηση.

ΟΔΗΓΟΣ ΑΝΤΙΜΕΤΩΠΙΣΗΣ ΠΡΟΒΛΗΜΑΤΩΝ

ΠΡΟΕΙΔΟΠΟΙΗΣΗ

- Για την αποφυγή τραυματισμού από ακούσια εκκίνηση, κλείστε τον διακόπτη και αφαιρέστε το βύσμα από την πρίζα, και αφαιρέστε τον μετασχηματιστή ρεύματος AC/DC από το εργαλείο πριν κάνετε οποιεσδήποτε ρυθμίσεις.
- Όλες τις ηλεκτρικές ή μηχανικές επισκευές θα πρέπει να γίνονται μόνο από ειδικευμένους τεχνικούς. Επικοινωνήστε με το Εξουσιοδοτημένο Κέντρο Εξυπηρέτησης της HiKOKI.

Σύμπτωμα	Πιθανή αιτία	Αποκατάσταση
Δεν μπορεί να προσαρτηθεί στην κεντρική μονάδα Δεν λειτουργεί	<ul style="list-style-type: none"> ● Χρησιμοποιείται με προϊόν των 14,4 V/18 V ● Χρησιμοποιείται με προϊόν των 36 V που είναι συμβατό με μπαταρία πολλαπλών βολτ. 	Χρησιμοποιήστε με προϊόν των 36 V συμβατό με μπαταρία πολλαπλών βολτ.
Σταματά ξαφνικά	Το εργαλείο ή ο μετασχηματιστής ρεύματος AC/DC έχει υπερθερμανθεί	Αφήστε το εργαλείο και τον μετασχηματιστή ρεύματος AC/DC να κρυώσει εντελώς.
	Το εργαλείο υπερφορτώθηκε	Εξουδετερώστε την αιτία της υπερφόρτωσης.
Σταματά συχνά	Η λειτουργία προστασίας ενεργοποιείται λόγω διαδοχικής χρήσης με υψηλό φόρτο εργασίας.	Δεν αποτελεί πρόβλημα. Αποφύγετε τον υψηλό φόρτο εργασίας κατά τη λειτουργία της μονάδας.
	Η υπερθέρμανση προκαλείται από την εμπόδιση του κουτιού ή της οπής εξαερισμού του μετασχηματιστή από εμπόδια όπως υφασμάτινα ή ξύλινα απομεινάρια	Αφαιρέστε τυχόν εμπόδια που εμποδίζουν την οπή εξαερισμού για να επιτρέψετε στον αέρα να φτάσει στο κουτί και τον μετασχηματιστή.
Η λάμπα σφάλματος του κουτιού αναβοσβήνει και σταματά	Κουτί σε υψηλή θερμοκρασία	Αποσυνδέστε το φις του κουτιού και αφήστε το κουτί να κρυώσει εντελώς.
	Πρόβλημα με την πηγή ισχύος	Η χρήση καλωδίων επέκτασης πολλαπλών εξόδων ή μονής εξόδου ενδέχεται να προκαλέσει ανεπαρκή τάση. Χρησιμοποιήστε μια πηγή ισχύος ικανή να παρέχει τάση των 100 V. Όταν η πηγή ισχύος αποσυνδεθεί από την πρίζα, αφήστε να περάσουν περισσότερα από 30 δευτερόλεπτα πριν την επανασυνδέσετε.
Ο μετασχηματιστής είναι ζεστός	Ζεσταίνεται με συνεχή χρήση	Συνεχίστε με ηλεκτρική αγωγιμότητα και αφήστε τη μονάδα να κρυώσει εντελώς με ανεμιστήρα ή σε μια σκιασμένη περιοχή με καλή κυκλοφορία του αέρα.
Υπάρχει κάποιο σφάλμα με τη λειτουργία προστασίας από υπερφόρτωση	Οι συνθήκες ενεργοποίησης της λειτουργίας προστασίας από υπερφόρτωση διαφέρει όταν χρησιμοποιείται μια μπαταρία αντί ενός μετασχηματιστή AC/DC	Δεν αποτελεί πρόβλημα. Για την προστασία της μονάδας, αποφύγετε την υπερφόρτωση κατά τη διάρκεια της λειτουργίας.

OSTRZEŻENIA DOTYCZĄCE BEZPIECZEŃSTWA ZASILACZA SIECIOWEGO

1. Proszę używać wyłącznie profesjonalnych elektronarzędzi wymienionych w niniejszej instrukcji oraz w katalogach HiKOKI. W przeciwnym wypadku może dojść do wypadku, obrażeń lub nieprawidłowego działania.
2. Nie umieszczać pudełka spodem do góry. Przed użyciem ustawić pudełko diodą LED do góry.
3. Proszę używać produktu prawidłowo.
 - (1) Ładowarkę można podłączać wyłącznie do źródła zasilania, którego napięcie jest zgodne z informacjami podanymi na tabliczce znamionowej. Nie należy używać z transformatorami typu boost lub innymi. Może to spowodować przegrzanie lub pożar.
 - (2) Nie należy używać adaptera w temperaturze poniżej -10°C ani w temperaturze 35°C lub wyższej.
 - (3) Przewód zasilający zasilacza, który nie jest używany lub jest poddawany konserwacji i kontroli, należy odłączyć od gniazda sieciowego.
4. Nigdy nie zwierać zacisków akumulatora. Zwarcie zacisków akumulatora powoduje wygenerowanie wysokiego napięcia i przegrzanie. Wynikiem tego może być spalanie lub uszkodzenie akumulatora.
5. Nie dotykać mokrymi rękami wtyczki zasilającej zasilacza. Niezastosowanie się do tego zalecenia może skutkować porażeniem prądem.
6. Należy unikać niebezpiecznego otoczenia. Nie wystawiać elektronarzędzi ani zasilacza na działanie deszczu. Elektronarzędzi ani zasilacza nie wolno używać w miejscach o dużej wilgotności. Stanowisko pracy powinno być dobrze oświetlone. Elektronarzędzi ani zasilacza nie wolno używać w pobliżu łatwopalnych lub wybuchowych materiałów. Elektronarzędzia ani zasilacza nie wolno używać w pobliżu łatwopalnych płynów lub gazów.
7. Zasilacza nie wolno wrzucać do ognia. Podpalenie zasilacza może spowodować jego wzbudzenie.
8. Nie należy rozmontowywać zasilacza.
9. Nie używać produktu, jeśli narzędzie lub styki zasilacza (mocowanie akumulatora) są odkształcone. Włożenie zasilacza do narzędzia może spowodować zwarcie, które może prowadzić do emisji dymu lub zapłonu.
10. Utrzymywać styki narzędzia (mocowanie akumulatora) wolne od opiłków, wiórów i pyłu. Przed użyciem sprawdzić, czy w okolicy styków akumulatora nie doszło do nagromadzenia wiórów, opiłków i pyłu. Podczas eksploatacji unikać opadania wiórów, opiłków lub pyłu z narzędzia na zasilacz. W przypadku wstrzymania pracy lub po użytku nie pozostawiać narzędzia w miejscu narażonym na spadające opiłki, wióry lub pył. W przeciwnym razie może dojść do zwarcia, które może prowadzić do emisji dymu lub zapłonu.
11. Zasilacza nie wolno nakłuwać ostrymi przedmiotami, takimi jak gwoździe, uderzać młotkiem, deptać, rzucać ani poddawać wstrząsom.
12. Nie używać zasilacza, który nosi wyraźne ślady uszkodzenia lub odkształcenia.
13. Nie korzystać z zasilacza umieszczonego z odwróconą biegunowością.
14. Stanowisko pracy należy utrzymywać w czystości. Nieporządek na stanowisku pracy i na stole roboczym może być przyczyną wypadków.
15. Urządzenie nie powinno być użytkowane przez osoby (w tym dzieci) o ograniczonej sprawności ruchowej, zmysłowej lub psychicznej oraz nieposiadające doświadczenia i właściwej wiedzy, chyba że osoba odpowiedzialna za ich bezpieczeństwo poinstruowała je odpowiednio w zakresie użytkowania urządzenia i nadzoruje ich pracę.

Należy zapewnić nadzór nad dziećmi, aby nie wykorzystywały urządzenia do zabawy.

16. Nieużywane elektronarzędzia i zasilacz należy przechowywać w odpowiedni sposób. Nieużywane elektronarzędzia i zasilacz należy przechowywać w miejscu suchym oraz znajdującym się wysoko lub zamkniętym – tak aby pozostawały poza zasięgiem dzieci. Elektronarzędzia i zasilacz należy przechowywać w miejscu, w którym temperatura otoczenia nie przekracza 40°C.
17. Przewodu zasilającego nie wolno używać w sposób niezgodny z jego przeznaczeniem. Przewodu zasilającego nie wolno używać do przenoszenia zasilacza ani nie wolno za niego ciągnąć w celu odłączania od gniazda sieciowego. Przewód zasilający należy chronić przed kontaktem ze źródłami ciepła, oleju oraz ostrymi krawędziami.
18. Dbaj o zasilacz. Przed użyciem należy sprawdzić wtyczkę i przewód zasilacza. Jeśli występują jakiegokolwiek uszkodzenia, należy skontaktować się ze sprzedawcą w celu naprawy.
19. W celu naprawy skorzystaj z usług sklepu specjalizującego się w zasilaczach sieciowych. Inne osoby niż personel serwisowy nie powinny rozbierać, naprawiać, ani modyfikować zasilacza. W przeciwnym wypadku może dojść do obrażeń od ognia lub usterek. Jeśli w zasilaczu pojawią się jakiegokolwiek nieprawidłowości, należy go wystać do kontroli lub naprawy. Nie należy modyfikować zasilacza, gdyż spełnia on obowiązujące normy bezpieczeństwa. W celu naprawy należy zawsze skontaktować się ze sprzedawcą. Samodzielne naprawy zasilacza mogą doprowadzić do wypadku lub obrażeń.
20. Produkt ma wbudowane precyzyjne części. Unikaj upuszczania lub narażania na silne uderzenia. W przeciwnym wypadku może dojść do usterek.
21. Upewnij się, że zasilacz jest stabilnie zamocowany. Jeżeli nie jest zabezpieczony, może wypaść i spowodować wypadek.
22. Należy okresowo sprawdzać stan produktu.
23. Nie używaj produktu, jeśli narzędzie lub styki zasilacza (mocowanie) są odkształcone. Włożenie zasilacza do narzędzia może spowodować zwarcie, które może prowadzić do emisji dymu lub zapłonu.
24. Utrzymywać styki narzędzia (mocowanie zasilacza) wolne od opiłków, wiórów i pyłu.
 - Przed użyciem sprawdzić, czy w okolicy styków akumulatora nie doszło do nagromadzenia wiórów, opiłków i pyłu.
 - Podczas eksploatacji unikać opadania wiórów, opiłków lub pyłu z narzędzia na zasilacz.
 - W przypadku wstrzymania pracy lub po użytku nie pozostawiać narzędzia w miejscu narażonym na spadające opiłki, wióry lub pył. W przeciwnym razie może dojść do zwarcia, które może prowadzić do emisji dymu lub zapłonu.
25. Aby uniknąć porażenia prądem, podłączyć do źródła zasilania wyposażonego w wyłącznik różnicowoprądowy.
26. Przed użyciem sprawdzić, czy izolacja przewodu prądu stałego nie jest rozerwana i czy obudowa nie jest pęknięta. Nie używać produktu, jeśli przewód prądu stałego jest pęknięty, izolacja jest rozerwana lub obudowa jest uszkodzona.

27. Przed rozpoczęciem pracy dopilnować, aby okolice otworu wentylacyjnego pudełka było wolne od drewnianych wiórów i proszku żelaznego. Ponadto nie używać w miejscach, w których znajduje się duża ilość proszku żelaznego ani w miejscach narażonych na deszcz, śnieg lub inne źródła wody mogące spowodować zamoczenie produktu.
28. Dopilnować, aby w pudełku zasilacza nie znalazły się żadne lite materiały metalowe ani ciecz. Niezastosowanie się do tego zalecenia może spowodować uszkodzenia.
29. Zachować ostrożność, aby nie nadepnąć na pudełko. Dopilnować również, aby pudełko zostało ustawione w miejscu, w którym nie zostanie nadepnięte. Nie umieszczać pudełka w miejscu, w którym mogłoby ono zostać zanurzone w wodzie podczas opadów deszczu.
30. W zasilaczu, pudełku zasilacza i wewnątrz przewodu prądu stałego występuje wysokie napięcie 380 V, dlatego proszę zwracać uwagę na poniższe zalecenia.
- Nie demontować produktu.
 - Nie upuszczać ani nie narażać na uderzenia.
 - Nie używać produktu w razie jego uszkodzenia w wyniku silnego uderzenia.
 - Nie używać produktu w miejscach narażonych na opady deszczu lub śniegu, zamoczenie lub wpływ proszku żelaznego.
 - Nie dotykać produktu mokrymi rękami.
 - Nie rozlewać ani nie wylewać cieczy na produkt.
 - Nie ciągnąć za przewód z nadmierną siłą.
 - Używać produktu w uporządkowanym środowisku pracy.
31. Jeśli zabezpieczenie przed przegrzaniem często odcina zasilanie, nie przeciążać maszyny nieprzerwaną pracą, lecz pozostawić ją na chwilę wyłączoną przed wznowieniem pracy.
32. Maszyna się nagrzewa. Jednakże, nie oznacza to nieprawidłowości. Pozostawić zasilanie włączone i użyć wewnętrznego wentylatora do schłodzenia maszyny przed przeniesieniem jej w inne miejsce.
33. Podczas użytkowania nie ciągnąć za przewód w celu przesunięcia pudełka. W przeciwnym wypadku może dojść do uszkodzenia.
34. Nie używać więcej niż jednego zwoju przewodu o długości 30 metrów. W przeciwnym wypadku może dojść do uszkodzenia.
35. Jeśli podczas użytkowania maszyna przerwie pracę po emisji błysku przez kontrolkę LED pudełka, sprawdzić parametry zasilania.
36. Nie ciągnąć za przewód podczas użytkowania lub przenoszenia maszyny. Może to spowodować rozerwanie izolacji przewodu lub pęknięcie przewodu, co może doprowadzić do porażenia prądem.
37. Nie naciągać przewodu bardziej niż to konieczne. Podczas korzystania z narzędzi, takich jak nożyce ogrodowe lub pilarki tarczowe, zawsze kontrolować położenie przewodu zasilającego, aby zapobiec jego przecięciu podczas pracy.
38. Aby użyć zasilacza po jego samoczynnym wyłączeniu spowodowanym wysoką temperaturą, odłączyć wtyczkę pudełka, odczekać na zgaśnięcie kontrolki LED, a następnie z powrotem podłączyć wtyczkę pudełka. Jeśli zasilanie maszyny zostaje odcięte nawet po jej wystarczającym ochłodzeniu przy pomocy wbudowanego wentylatora, zaprzestać użytkowania, ponieważ w maszynie może występować problem.
39. Nie używać tego produktu w pobliżu radioodbiornika. W przeciwnym wypadku mogą występować zakłócenia odbioru sygnału radiowego w postaci szumów.
40. Jest to źródło zasilania przeznaczone do zasilania produktów wielonapięciowych. Nie używać go z produktami 18 V ani ładowarkami. W przeciwnym wypadku może dojść do uszkodzenia.
41. Działanie podczas przecięcia może różnić się w stosunku do korzystania z akumulatora BSL36B18. W przypadku akumulatora, gdzie kontrolka LED powinna migać w głównym urządzeniu, zamiast tego może migać może kontrolka LED na zasilaczu.
42. Nie należy używać tego urządzenia w pobliżu rozrusznika serca lub innego podobnego implantowanego urządzenia, na które może mieć wpływ pole magnetyczne wytwarzane przez ten produkt.

ŚRODKI OSTROŻNOŚCI DLA ZASILACZA SIECIOWEGO

Zasilacz został wyposażony w ochronną funkcję wyłączania zasilania. W przypadkach opisanych poniżej w punktach 1-2 silnik może się zatrzymać w czasie użytkowania elektronarzędzia, nawet jeżeli wyłącznik jest wciśnięty do położenia włączenia. Nie jest to oznaką awarii, ale efektem działania funkcji wyłączania.

1. Zasilanie może się wyłączyć w przypadku przecięcia elektronarzędzia. W takim wypadku należy zwolnić wyłącznik elektronarzędzia i wyeliminować przyczynę przecięcia.
2. Jeśli zasilacz zostanie przegrzany w wyniku przecięcia, zasilanie może zostać odcięte. W takiej sytuacji należy zaprzestać korzystania z zasilacza i odłączyć go od narzędzia. Odczekaj, aż zasilacz ostygnie w miejscu takim jak zacieniony obszar z dobrą cyrkulacją powietrza. Po ostudzeniu, produkt może być ponownie użytkowany.



NAZWY CZĘŚCI (Rys. 1 – Rys. 2)

①	Wtyczka sieciowa	⑧	Zasilacz
②	Kabel sieciowy	⑨	Złącze
③	Lampka błędu	⑩	Zatrask
④	Pudełko	⑪	Lampka zasilania
⑤	Kabel zasilacza	⑫	Profesjonalne produkty 36 V zgodne z akumulatorem wielonapięciowym
⑥	Otwory wentylacyjne	⑬	Produkty niekompatybilne z baterią multi volt
⑦	Lampka błędu		

SYMBOLE

OSTRZEŻENIE

Następujące oznaczenia są symbolami używanymi w instrukcji elektronarzędzia. Przed rozpoczęciem użytkowania należy się upewnić, że ich znacznie jest zrozumiałe.

	ET36A: Zasilacz sieciowy
	Aby zmniejszyć ryzyko odniesienia obrażeń, użytkownik powinien przeczytać instrukcję obsługi.

KONSERWACJA I KONTROLA

1. Kontrola śrub mocujących

Śruby mocujące należy regularnie kontrolować pod kątem ich poprawnego dokręcenia. Jeżeli którakolwiek ze śrub jest poluzowana, należy ją natychmiast dokręcić. Niezastosowanie się do tego zalecenia może stwarzać zagrożenie.

2. Czyszczenie zasilacza

W przypadku zabrudzenia zasilacza należy go przetrzeć miękką, suchą ściereczką lub ściereczką zwilżoną wodą z mydłem. Nie wolno używać rozpuszczalników na bazie chloru, benzyny ani rozcieńczalnika do farb, gdyż topią one tworzywa sztuczne.

3. Kontrola styków (narzędzia i akumulatora)

Sprawdzić, czy w okolicy styków nie doszło do nagromadzenia wiórów, opiłków i pyłu.

Regularnie sprawdzać przed rozpoczęciem pracy, podczas pracy i po jej zakończeniu.

UWAGA

Usunąć wszelkie opiłki, wióry lub pył, które mogły nagromadzić się na stykach.

Niezastosowanie się do tego zalecenia może spowodować wystąpienie usterki.

4. Przechowywanie nieużywanego zasilacza

Nieużywany zasilacz należy przechowywać w miejscu suchym oraz znajdującym się wysoko lub zamkniętym – tak aby pozostawał poza zasięgiem dzieci.

UWAGA

Podczas użytkowania i konserwacji narzędzi elektrycznych muszą być przestrzegane przepisy i standardy bezpieczeństwa.

WSKAZÓWKA

W związku z prowadzonym przez firmę HiKOKI programem badań i rozwoju, niniejsze specyfikacje techniczne mogą ulec zmianie bez wcześniejszego zawiadomienia.

ROZWIĄZYWANIE PROBLEMÓW

OSTRZEŻENIE

- Aby uniknąć obrażeń od przypadkowego uruchomienia, **WYŁĄCZ urządzenie, wyjmij wtyczkę ze źródła zasilania i wyjmij zasilacz z narzędzia przed wykonaniem jakiegokolwiek regulacji.**
- Wszelkie elektryczne lub mechaniczne naprawy powinny być dokonywane wyłącznie przez wykwalifikowanych techników serwisu. Skontaktuj się z Autoryzowanym Centrum Serwisu HiKOKI.

Problem	Możliwa przyczyna	Rozwiązanie
Nie można podłączyć do głównego urządzenia Nie działa	<ul style="list-style-type: none"> ● Używany w połączeniu z produktem 14,4 V/18 V ● Używany z produktem 36 V niezgodnym z akumulatorem wielonapięciowym. 	Używać w połączeniu z produktem 36 V zgodnym z akumulatorem wielonapięciowym.
Nagle zatrzymuje się	<p>Doszło do przegrzania narzędzia lub zasilacza AC/DC</p> <p>Narzędzie było przeciążone</p>	<p>Odczekać by narzędzie i zasilacz całkowicie ostygły.</p> <p>Należy usunąć przyczynę przeciążenia.</p>
Często się zatrzymuje	<p>Zabezpieczenie zostało uruchomione z powodu skutecznego użytkowania z wysokimi obciążeniami roboczymi.</p> <p>Przegrzanie spowodowane zablokowaniem otworu wentylacyjnego skrzynki lub zasilacza przez przeszkody, jak szmatka lub wióry drzewne</p>	<p>Nie jest to problem. Unikać dużych obciążeń podczas pracy urządzeniem.</p> <p>Usunąć wszelkie przeszkody zatykające otwór wentylacyjny, aby zapewnić dopływ powietrza do skrzynki i zasilacza.</p>
Kontrolka błędu na skrzynce miga i gaśnie	<p>Wysoka temperatura skrzynki</p> <p>Problem ze źródłem zasilania</p>	<p>Odczekać wtyczkę zasilania skrzynki i poczekać na jej całkowite ostygnięcie.</p> <p>Używanie przedłużaczy z wieloma gniazdami lub z jednym gniazdem może powodować występowanie niewystarczającego napięcia. Użyć źródła zasilania zapewniającego zasilanie napięciem 100 V. Po odłączeniu źródła zasilania odczekać ponad 30 sekund przed ponownym podłączeniem zasilania.</p>
Zasilacz jest gorący	Nagrzewa się w wyniku nieprzerwanego użytkowania	Pozostawić urządzenie podłączone do zasilania i odczekać, aż całkowicie ostygnie, stosując wentylator lub umieszczając je w zacienionym miejscu z dobrą cyrkulacją powietrza.
Wystąpił błąd w działaniu funkcji zabezpieczającej przed przeciążeniem	Warunki uruchamiania funkcji zabezpieczającej przed przeciążeniem różnią się podczas korzystania z akumulatora w przeciwieństwie do korzystania z zasilacza	Nie jest to problem. Aby chronić urządzenie, unikać jego przeciążania podczas pracy.

AC/DC ADAPTER BIZTONSÁGI FIGYELMEZTETÉSEK

1. Kérjük, csak az ezen útmutatóban és a HiKOKI-katalógusokban meghatározott professzionális elektromos eszközöket használjon. Ennek elmulasztása balesetet, sérülést vagy meghibásodást eredményezhet.
2. Ne fordítsa a dobozt fejjel lefelé.
A használat előtt helyezze a dobozt a LED oldalával felfelé.
3. Kérjük, használja a terméket megfelelően.
- (1) A töltőt mindig a névtáblán meghatározott feszültségen használja. Ne használja erősítővel vagy más típusú transzformátorokkal.
Ha így tesz, az túlmelegedést, illetve tüzet okozhat.
- (2) Ne használja az adaptert, ha a hőmérséklet -10°C alatt van vagy 35°C , illetve annál magasabb.
- (3) Ha az adaptert nem használja, karbantartást vagy átvizsgálást végez rajta, akkor húzza ki az adapter tápkábelét a konnektorból.
4. Soha ne zárja rövidre az újratölthető akkumulátort. Az akkumulátor rövidre zárása nagy áramerősséget, ezáltal túlmelegedést okoz. Ennek eredményeképpen az akkumulátor leéghet vagy károsodhat.
5. Ne fogja meg az adaptert tápcsatlakozóját vizes kézzel. Ellenkező esetben áramütést szenvedhet.
6. Kerülje a veszélyes környezetet. Ne tegye ki a szerszámokat és az adaptert esőnek. Ne használja a szerszámokat és az adaptert nedves vagy vizes helyeken. A munkaterület legyen jól megvilágított. Soha ne használja a szerszámokat és az adaptert gyúlékony vagy robbanékony anyagok közelében. Ne használja a szerszámokat és az adaptert gyúlékony folyadékok vagy gázok jelenlétében.
7. Ne dobja tűzbe az adaptert. Az adapter felrobbanhat a tűzben.
8. Soha ne szerelje szét az adaptert.
9. Ne használja a terméket, ha a szerszám vagy az adapter kivezetései (akkumulátor rögzítés) eldeformálódtak. Az adapter szerszámába való helyezése rövidzárlatot idézhet elő, ami füstképződést vagy tüzet eredményezhet.
10. A szerszám csatlakozóit (elemtartó) tartsa távol a forgáctól és a portól. Használat előtt győződjön meg arról, hogy az érintkezők környékén nem halmozódott fel fémforgács és por. Használat közben igyekezzen elkerülni, hogy a szerszámra kerülő fémforgács és por az adapterre hulljon. Üzemeltetés felfüggesztésénél vagy használat után ne hagyja a szerszámot olyan területen, ahol ki lehet téve a leeső fémforgácsnak vagy pornak. Ha így tesz, az rövidzárlatot idézhet elő, ami füstképződést vagy tüzet eredményezhet.
11. Ne szúrja át az adaptert hegyes tárggyal, például tüvel, ne üssön rá kalapáccsal, ne álljon rá, ne ejtse le, és ne tegye ki erős fizikai behatásnak.
12. Ne használjon láthatóan sérült vagy deformálódott adaptert.
13. Ne használja az adaptert fordított polaritással.
14. Tartsa tisztán a munkaterületet. A zsúfolt területek és a padok balesetet idézhetnek elő.
15. Ez a készülék nem alkalmas arra, hogy csökkent fizikai, érzékelési vagy szellemi képességekkel rendelkező személyek (beleértve a gyerekeket), illetve nem megfelelő tapasztalattal és tudással rendelkező személyek használják. Ilyen személyek csak a biztonságukért felelős személy felügyelete alatt vagy utasításai szerint használhatják a készüléket. Felügyelje a gyerekeket, hogy ne játsszanak a készülékkel.
16. Tegye el a nem használt szerszámokat és az adaptert. Ha nem használja, tárolja a szerszámokat és az adaptert száraz, magas vagy zárt helyen – ahol gyerekek nem férhetnek hozzá. Tárolja a szerszámokat és az adaptert 40°C -nál alacsonyabb hőmérsékletű helyen.
17. Ne rongálja meg a kábelt. Soha ne szállítsa az AC/DC adaptert a kábelnél fogva, és ne ránts ki vele a dugaszt a konnektorból. Védje a kábelt a hőtől, olajtól és az éles szélektől.
18. Jól vigyázzon az AC/DC adapterre.
A használat előtt ellenőrizze a csatlakozó dugót és az AC/DC adapter tápkábelét. Ha bármilyen sérülést talál, forduljon a beszerzés helyéhez, javítás céljából.
19. Javítások esetén olyan üzletet keressen, amely AC/DC adapterekre specializálódott.
Csak szerviztechnikus szerelheti szét, javíthatja és módosíthatja az AC/DC adaptert, más személyek nem. Ellenkező esetben a tűz vagy a meghibásodás sérülést okozhat.
Ha bármilyen rendellenességet észlel az AC/DC adapterrel, küldje el kivizsgálásra és javításra.
Ne módosítsa az AC/DC adaptert, mivel az megfelel a vonatkozó biztonsági szabványoknak.
Mindig forduljon az értékesítőhöz javítás céljából.
Maga az adapter javítása balesetet vagy sérülést okozhat.
20. A termék beépített precíziós alkatrészekkel rendelkezik. Kerülje a leesést vagy az erőteljes ütközést. Ezzel meghibásodást okozhat a gépben.
21. Győződjön meg róla, hogy az adaptert szorosan behelyezte. Ha lazán van behelyezve, kieshet és balesetet okozhat.
22. Rendszeresen ellenőrizze a terméket.
23. Ne használja a terméket, ha a szerszám vagy az AC/DC adapter kivezetései (AC/DC adapter rögzítés) eldeformálódtak.
Az AC/DC adapter szerszámába való helyezése rövidzárlatot idézhet elő, ami füstképződést vagy tüzet eredményezhet.
24. A szerszám csatlakozóit (AC/DC adapter rögzítés) tartsa távol a forgáctól és a portól.
 - Használat előtt győződjön meg arról, hogy az érintkezők környékén nem halmozódott fel fémforgács és por.
 - Használat közben igyekezzen elkerülni, hogy a szerszámra kerülő fémforgács és por az AC/DC adapterre hulljon.
 - Üzemeltetés felfüggesztésénél vagy használat után ne hagyja a szerszámot olyan területen, ahol ki lehet téve a leeső fémforgácsnak vagy pornak.
Ha így tesz, az rövidzárlatot idézhet elő, ami füstképződést vagy tüzet eredményezhet.
25. Az áramütés elkerülése érdekében csatlakoztassa egy földzárlati megszakítóval ellátott áramforráshoz.
26. Használat előtt győződjön meg arról, hogy a DC tápkábel szigetelése nem szakadt-e el, vagy, hogy a burkolat nem repedt-e meg.
Ne használja a terméket, ha a DC kábelt szigetelése szakadt, vagy a burkolata megsérült.
27. A működés megkezdése előtt győződjön meg arról, hogy a doboz szellőzőnyílásának környezete minden faforgáctól vagy vasportól mentes.
Ne használja olyan helyeken, ahol sok a vaspör, vagy olyan helyeken, ahol eső, hó vagy más olyan vízforrás van, amely nedvesítheti a terméket.
28. Ügyeljen arra, hogy az adapter dobozában ne legyen szilárd fém vagy folyadék. Ennek elmulasztása károsodást okozhat.
29. Ügyeljen arra, hogy ne lépjen rá a dobozra. Ellenőrizze továbbá, hogy a doboz olyan helyre kerül-e, ahol nem lépnek rá. Ne helyezze olyan helyre, ahol a doboz vízbe merülhet, amikor esik.

30. Az adapter, a tápegység és a DC kábel belseje 380 V magas feszültséget eredményez, ezért ügyeljen a következőkre.
- Ne szerelje szét a készüléket.
 - Ne ejtse le vagy ne tegye ki ütésnek.
- Abban az esetben, ha a termék erősen sérült, ne használja a terméket.
- Ne használja a terméket olyan helyen, ahol eső, hó, vapor vagy nedves körülmény előfordulhat.
 - Ne érintse meg a készüléket nedves kézzel.
 - Ne löttyintsen és öntsön folyadékot a készülékre.
 - Ne húzza a tápkábelt túlzottan nagy erővel.
 - A terméket jól rendezett munkakörnyezetben használja.
31. Ha a hőmérséklet-védelmi funkció gyakran kikapcsolja a készüléket, ne terhelje túl a gépet folyamatos munkával és hagyja a gépet pihenni egy kicsit a használat folytatása előtt.
32. A készülék felforrósodhat. Azonban, ez nem jelez hibát. Tartsa elektromos áram alatt és működtesse a belső ventilátort, hogy lehűtse a gépet, mielőtt máshova szállítja.
33. Használat közben ne húzza ki a tápkábelt a doboz mozgatásához. Ez károsodást okozhat.
34. Ne használjon többet, mint 30 méteres egyszálas tekercset. Ez károsodást okozhat.
35. Használat közben, ha a gép leáll, a doboz LED-es lámpájának villogása után erősítse meg a tápellátási környezetet.
36. Ne húzza ki a kábelt a gép használatokor vagy hordozásakor.
Ha így tesz, megszüntetheti a kábel szigetelését vagy elszakíthatja a kábelt, ami áramütést okozhat.
37. Ne feszítse tovább a kábelt, a szükségesnél.
Ha olyan eszközöket használ, mint a kertészeti ollók vagy körfűrészek, mindenképpen győződjön meg arról, hogy a tápkábel helyzete elkerüli az esetleges elvágást működés közben.
38. Az AC/DC adapter használatához, miután magas hőmérséklet miatt leáll, húzza ki a hálózati csatlakozót, és várja meg, amíg a LED lámpa kialszik, majd csatlakoztassa újra a hálózati csatlakozót. Ha a gép leáll, még akkor is, ha eléggé lehűtötte a beépített ventilátort, akkor hagyja abba a használatot, mert probléma lehet a géppel.
39. Ne használja a terméket rádió közelében. Ha így tesz, a rádió által okozott zaj megnehezíti a közvetítés hallgatását.
40. Ez az áramforrás a multivolt termékekhez. Ne használja 18 V-os termékekkel vagy töltőkkel. Ez károsodást okozhat.
41. A túlterhelési viselkedés eltérhet a BSL36B18 akkumulátor használatához képest.
Az akkumulátor használatokor, amikor a LED-nek a főegységen kellene villognia, lehet, hogy az AC/DC adapter LED-je fog villogni.
42. Ne használja a terméket szívritmus-szabályozó készülék vagy más hasonló beültetett eszköz közelében, melynek működését a termék által előállított mágneses mező befolyásolhatja.

2. Ha az adapter a túlterhelt munka alatt túllemelegszik, a kimenet megállhat.
Ilyen helyzetekben, ne használja az adaptert és vegye ki azt a szerszámból. Hagyja lehűlni az adaptert olyan helyen, mint például árnyékos terület, jó levegőáramlással. Ezt követően a gépet ismét használhatja.







AZ EGYES RÉSZEK ELNEVEZÉSE (1. – 2. ábra)

①	Kimeneti csatlakozó	⑧	Adapter
②	AC kábel	⑨	Csatlakozó
③	Hiba lámpa	⑩	Rekesz
④	Doboz	⑪	A bekapcsolt állapot jelzőfénye
⑤	DC kábel	⑫	Professzionális 36 V-os, többvoltage akkumulátorral kompatibilis termékek
⑥	Szellőzőnyílások	⑬	A termék nem kompatibilis a többvoltage akkumulátorral
⑦	Hiba lámpa		

SZIMBÓLUMOK

FIGYELMEZTETÉS

Az alábbiakban a géphez alkalmazott jelöléseket soroltuk fel. A gép használata előtt feltétlenül ismerkedjen meg ezekkel a jelölésekkel.

	ET36A: AC/DC Adapter
	A sérülések kockázatának csökkentése érdekében, a használatnak el kell olvasnia a használati útmutatót.
	Csak EU-országok számára Az elektromos szerszámokat ne dobja a háztartási szemétkor! Az elektromos és elektronikus berendezések hulladékaikról szóló 2012/19/EU irányelv és annak a nemzeti jogba való átültetése szerint az elhasznált elektromos szerszámokat külön kell gyűjteni, és egy környezetbarát újrafeldolgozó létesítménybe kell visszavinni.
	Súly (A 01/2003 EPTA (Európai Elektromos Kézi szerszámgépgyártók Egyesülete) szabványának megfelelően)
	Tiltott művelet
	Figyelem

ÓVINTÉZKEDÉSEK AZ AC/DC ADAPTERHEZ

Az adapter védelmi funkcióval van ellátva a működés leállításához. Az alább leírt 1–2. esetben a termék használatokor a motor akkor is leállhat, ha húzza a kapcsolót. Ez nem meghibásodást jelez, hanem a védelmi funkció eredménye.

1. A kimenet leállhat, ha az eszköz túlterhelt. Ez esetben engedje el a szerszám kapcsolóját, és hárítsa el a túlterhelés okát.

KARBANTARTÁS ÉS ELLENŐRZÉS

1. A rögzítőcsavarok ellenőrzése

Rendszeresen ellenőrizze a rögzítőcsavarokat, és győződjön meg róla, hogy megfelelően meg vannak-e húzva. Ha bármelyik csavar laza, azonnal húzza meg. Ennek elmulasztása komoly veszélyt jelenthet.

2. Az adapter tisztítása

Ha az adapter szennyeződött, törölje le puha, száraz ronggyal vagy benedvesített, szappanos ronggyal. Ne használjon klóros oldószereket, benzint vagy festékkihígítót, mivel ezek szétmarhatják a műanyagot.

3. A terminálok (szerszám és akkumulátor) ellenőrzése

Győződjön meg arról, hogy nincs felhalmozódva fémforgács és por az érintkezőkön.

Alkalmanként ellenőrizze a működést megelőzően, közben és után.

FIGYELEM

Távolítson el minden fémforgács darabot vagy port, amely a csatlakozókon felgyülemlt. Ellenkező esetben a készülék meghibásodhat.

4. A nem használt adapter tárolása

Ha nem használja, tárolja az adaptert száraz, magas vagy zárt helyen – ahol gyerekek nem férhetnek hozzá.

FIGYELEM

A kéziszerszámok üzemeltetése és karbantartása során be kell tartani az adott országban érvényes biztonsági előírásokat és szabványokat.

MEGJEGYZÉS

A HiKOKI folyamatos kutatási és fejlesztési programja következtében az itt szereplő műszaki adatok előzetes bejelentés nélkül változhatnak.

HIBAELHÁRÍTÁSI ÚTMUTATÓ

FIGYELMEZTETÉS

- A véletlen indítással való sérülés elkerülése érdekében kapcsolja KI a kapcsolót és húzza ki a tápforrásból a tápkábel, majd távolítsa el az AC/DC adaptert a szerszámból, mielőtt elvégezné a beállításokat.
- Minden elektromos vagy mechanikus javítást csak szakképzett szakember végezhet. Vegye fel a kapcsolatot a hivatalos HiKOKI szervizközponttal.

Hibajelenség	Lehetséges ok	Elhárítás
Nem rögzíthető a fő egységhez Nem működik	<ul style="list-style-type: none"> ● 14,4 V/18 V-os termékkel használva ● 36 V-os, többvoltage akkumulátorral nem kompatibilis termékkel használva. 	36 V-os, többvoltage akkumulátorral kompatibilis termékkel használja.
Hirtelen megáll	<p>A szerszám vagy az AC/DC adapter túlmelegedett</p> <p>A szerszám túl volt terhelve</p>	<p>Engedje a szerszámot és az AC/DC adaptert teljesen lehűlni.</p> <p>Távolítsa el a túlterhelés okát.</p>
Gyakran megáll	<p>A védelmi funkció bekapcsolt az ismételt, nagy munkaterhelés mellett történő használat miatt.</p> <p>A doboz vagy az adapter szellőzőnyílásának ronggyal vagy fahulladékkal való eltömítése által okozott túlmelegedés</p>	<p>Nem probléma. A készülék működtetésekor kerülje a nagy terhelést.</p> <p>Távolítson el minden, a szellőzőnyílást eltömítő akadályt, hogy a levegő elérje a dobozt és az adaptert.</p>
A doboz hibajelző lámpája villog és megáll	<p>Doboz magas hőmérsékleten</p> <p>Probléma az áramforrással</p>	<p>Húzza ki a doboz hálózati csatlakozóját, és hagyja a dobozt teljesen lehűlni.</p> <p>A többszörös vagy egyszeres aljzattal rendelkező hosszabbító kábelek használata elégtelen feszültséget okozhat. Olyan tápforrást használjon, amely 100 V feszültséget biztosít. Ha az áramellátást leválasztja, várjon 30 másodpercet az újrcsatlakoztatás előtt.</p>
Az adapter forró	Folyamatos használat esetén felmelegszik	Folytassa az elektromos vezetéssel, és hagyja a készüléket lehűlni ventilátor segítségével vagy árnyékos, jól szellőző helyen.
Valamilyen hiba lépett fel a túlterhelés elleni védelem működése során	A túlterhelés elleni védelem funkció aktiválásának feltétele eltérőek lehetnek akkumulátor, illetve AC/DC adapter használata esetén	Nem probléma. Az egység védelme érdekében ne terhelje azt túl működés közben.

BEZPEČNOSTNÍ UPOZORNĚNÍ PRO AC/DC ADAPTÉR

1. Používejte prosím pouze profesionální elektrické nářadí uvedené v této příručce a v katalozích HIKOKI. V opačném případě může dojít k nehodě, zranění nebo poruše.
2. Nepokládejte krabici vzhůru nohama. Před použitím umístěte krabici doodolu LED nahoru.
3. Používejte prosím výrobek správně.
 - (1) Nabíječku vždy provozujte při napětí uvedeném na tovarním štítku. Nepoužívejte se zesilovači nebo jinými typy transformátorů. Mohlo by dojít k přehřátí nebo k požáru.
 - (2) Adaptér nepoužívejte při teplotách nižších než -10°C nebo při teplotě 35°C a vyšší.
 - (3) Pokud adaptér nepoužíváte nebo pokud provádíte jeho údržbu či kontrolu, odpojte napájecí kabel adaptéru ze zásuvky.
4. Dobíjecí akumulátor nikdy nezkratujte. Zkrat akumulátoru způsobí prudký nárůst elektrického proudu a přehřátí. To vede ke spálení nebo poškození akumulátoru.
5. Nemanipulujte se síťovou zástrčkou adaptéru mokřima rukama. V opačném případě může dojít k elektrickému šoku.
6. Vyhybejte se nebezpečnému prostředí. Nevystavujte elektrické nářadí a adaptér dešti. Elektrické nářadí a adaptér nepoužívejte na vlhkém nebo mokřím místě. Pracoviště mějte vždy dobře osvětlené. Elektrické nářadí a adaptér nikdy nepoužívejte v blízkosti hořlavých nebo výbušných materiálů. Nářadí a adaptér nepoužívejte v blízkosti hořlavých kapalin nebo plynů.
7. Nevhazujte adaptér do ohně. Adaptér může v takovém případě explodovat.
8. Nikdy adaptér nerozebírejte.
9. Výrobek nepoužívejte, pokud jsou svorky nářadí nebo adaptéru (upevnění akumulátoru) jakkoli zkriveny. Osazením adaptéru by mohlo dojít ke zkratu a v jeho důsledku ke vznícení nebo k tvorbě kouře.
10. Dbejte na to, aby se na svorkách nářadí (upevnění akumulátoru) nevyskytovaly kovové částčky a prach. Před použitím si ověřte, že se v prostoru svorek nenahromadily kovové částčky a prach. Při používání se snažte zabránit tomu, aby kovové částčky nebo prach z nářadí pronikly na adaptér. Při pozastavení provozu nebo po použití nenechávejte nářadí v místech, kde by mohlo být vystaveno ze vzduchu se snázejícím kovovým částčkám nebo prachu. V opačném případě by mohlo dojít ke zkratu a v jeho důsledku ke vznícení nebo k tvorbě kouře.
11. Neprobíchejte adaptér ostrým předmětem, například hřebíkem, nebouchte do něj klavírem, nestoupejte na něj, neházejte jím ani jej nevystavujte silným otřesům.
12. Nepoužívejte viditelně poškozený či deformovaný adaptér.
13. Nepoužívejte adaptér obrácenou polaritou.
14. Udržujte pracoviště v čistotě. V důsledku znečištěného pracoviště a nepořádku na pracovních stolech dochází k nehodám.
15. Tento přístroj není určen pro použití osobami (zahrnuje děti) s tělesným, nebo smyslovým postižením či problémem v oblasti duševního zdraví, nebo jestliže nedostatek zkušeností a znalostí jim zabraňuje v bezpečném používání přístroje, pokud na ně nebude dohlíženo nebo pokud nebyly poučeny o používání přístroje osobou zodpovědnou za jejich bezpečnost. Na děti by se mělo dohlížet, aby se zajistilo, že si nebudou s přístrojem hrát.
16. Nářadí a adaptér ukládejte v klidovém stavu. Pokud nářadí a adaptér nepoužíváte, měly by být uloženy na suchém, vyvýšeném nebo uzamčeném místě mimo dosah dětí. Nářadí a adaptér uložte na místě s teplotami nepřesahujícími 40°C.
17. Zacházejte správně s kabelem. AC/DC adaptér nikdy nepřeházejte za kabel a neodpojujte jej z elektrické zásuvky tažením za kabel. Chraňte kabel před horkem, mastnotou a ostrými hranami.
18. Věnujte zvýšenou pozornost AC/DC adaptéru. Před použitím zkontrolujte zástrčku a kabel AC/DC adaptéru. Pokud dojde k jakémukoli poškození, kontaktujte ohledně opravy svého prodejce.
19. Pro opravy využijte obchod, který se specializuje na AC/DC adaptéry. Jiné osoby než osoba provádějící servis by neměly rozebírat, opravovat nebo jinak upravovat AC/DC adaptér. V opačném případě by mohlo dojít ke zranění způsobenému požárem či poruchou. Pokud jsou na AC/DC adaptéru jakékoli abnormality, odešlete jej ke kontrole a opravě. Neupravujte AC/DC adaptér, neboť vyhovuje platným bezpečnostním normám. Vždy ohledně oprav kontaktujte svého prodejce. Pokusíte-li se adaptér opravit sami, může dojít k nehodě či zranění.
20. Uvnitř výrobku se nachází přesné součástky. Zamezte pádu nebo silnému nárazu. V opačném případě může dojít k závadě zařízení.
21. Ujistěte se, že je adaptér pevně nainstalován. Pokud je povolen, mohl by vypadnout a způsobit nehodu.
22. Pravidelně kontrolujte výrobek.
23. Výrobek nepoužívejte, pokud jsou svorky nářadí nebo AC/DC adaptéru (upevnění AC/DC adaptéru) jakkoli zkriveny. Osazením AC/DC adaptéru by mohlo dojít ke zkratu a v jeho důsledku ke vznícení nebo k tvorbě kouře.
24. Dbejte na to, aby se na svorkách nářadí (upevnění AC/DC adaptéru) nevyskytovaly kovové částčky a prach.
 - Před použitím si ověřte, že se v prostoru svorek nenahromadily kovové částčky a prach.
 - Při používání se snažte zabránit tomu, aby kovové částčky nebo prach z nářadí pronikly na AC/DC adaptér.
 - Při pozastavení provozu nebo po použití nenechávejte nářadí v místech, kde by mohlo být vystaveno ze vzduchu se snázejícím kovovým částčkám nebo prachu. V opačném případě by mohlo dojít ke zkratu a v jeho důsledku ke vznícení nebo k tvorbě kouře.
25. Abyste zabránili úrazu elektrickým proudem, připojte k napájecímu zdroji vybavenému proudovým chráničem. Před použitím se ujistěte, že izolace DC kabelu není poškozena a že není prasklé pouzdro. Nepoužívejte výrobek v případě, že je poškozen DC kabel, prasklá izolace nebo je zničené pouzdro.
27. Před zahájením provozu se ujistěte, že je okolí větracích otvorů krabičky bez jakýchkoliv dřevěných hoblin či železného prášku. Nepoužívejte také v místech, kde se hojně vyskytuje prášek železa, nebo v oblastech s deštěm, sněhem nebo jinými vodními zdroji, které by mohly produkt navlhčit.
28. Ujistěte se, že v adaptérové krabici není žádný kovový materiál ani kapalina. Pokud tak neučiníte, může dojít k poškození.
29. Dávejte pozor, abyste na krabičku nešlápli. Také se ujistěte, že je krabička umístěna na místě, kde na ni nikdo nešlápně. Neumísťujte na místo, kde by mohla být krabička v případě deště ponořena ve vodě.
30. Adaptér, napájecí zdroj a vnitřek DC kabelu vytvářejí zvýšené napětí o hodnotě 380 V, proto dávejte pozor na následující skutečnosti.

- Nesazte se výrobek rozebrat.
 - Neházejte s ním, ani jej nevystavujte nárazům.
- V případě, že je výrobek poškozen silným nárazem, nepoužívejte jej.
- Nepoužívejte výrobek v místech vystavených dešti, sněhu, železnému prášku nebo mokrym podmínkám.
 - Nedotýkejte se výrobku mokryma rukama.
 - Nevylévejte ani nelijte kapaliny na výrobek.
 - Netahejte za kabel nadměrnou silou.
 - Používejte výrobek v dobře uspořádaném pracovním prostředí.
31. Pokud funkce teplotní ochrany často vypíná napájení, nepřetěžujte stroj nepřetržitou prací, ale nechte jej před pokračováním provozu chvíli odpočinout.
 32. Stroj se zahřívá. To však neukazuje na nic neobvyklého. Nechte elektřinu zapojenou a zapněte vnitřní větrák, aby stroj před přenesením na jiné místo vychladl.
 33. Během používání netahejte za kabel, abyste posunuli krabičku. Pokud tak učiníte, může dojít k poškození.
 34. Nepoužívejte více než jeden navíjecí kabel o délce 30 metrů. Pokud tak učiníte, může dojít k poškození.
 35. Pokud se během používání stroj zastaví poté, co začne blikat LED kontrolka na krabičce, zkontrolujte prostředí napájení.
 36. Při používání nebo přenášení stroje netahejte kabel za sebou. Mohlo by dojít k roztržení izolace nebo poškození kabelu, což může mít za následek úraz elektrickým proudem.
 37. Nenatahujte kabel více, než je potřeba. Při použití nástrojů jako jsou zahradnické nůžky nebo kotoučové pily se vždy ujistěte, zda není napájecí kabel na místě, kde by mohlo dojít k jeho přerušování během práce.
 38. Chcete-li použít napájecí adaptér po jeho vypnutí v důsledku vysoké teploty, odpojte napájecí zástrčku krabičky, vyčkejte až kontrolka LED zhasne a znovu připojte napájecí zástrčku. Pokud se zařízení vypne i po dostatečném vychladnutí pomocí zabudovaného ventilátoru, přestaňte jej používat, neboť může být problém na straně stroje.
 39. Nepoužívejte tento výrobek v blízkosti rádia. Mohlo by dojít k rušení rádiového vysílání, což ztěžuje jeho poslech.
 40. Toto je napájecí zdroj pro vícevoltové výrobky. Nepoužívejte jej s 18V výrobky nebo nabíječkami. Pokud tak učiníte, mohlo by dojít k poškození.
 41. Chování při přetížení se může lišit v porovnání s použitím baterie BSL36B18. Zatímco s baterií by měla blikat LED kontrolka na hlavní jednotce, zde může místo toho blikat LED kontrolka na napájecím adaptéru.
 42. Nepoužívejte tento výrobek v blízkosti kardiostimulátoru nebo jiného podobného implantovaného zařízení, které může být ovlivněno magnetickým polem produkovaným tímto výrobkem.







NÁZVY SOUČÁSTÍ (obr. 1 – obr. 2)

①	Konektor zásuvky	⑧	Adaptér
②	AC kabel	⑨	Svorka
③	Chybová kontrolka	⑩	Aretace
④	Krabička	⑪	Kontrolka napájení
⑤	DC kabel	⑫	Profesionální 36V produkty kompatibilní s vícevoltovou baterií
⑥	Ventilační otvory	⑬	Produkty nekompatibilní s vícenapěťovou baterií
⑦	Chybová kontrolka		

SYMBOLY

VAROVÁNÍ

Následující text obsahuje symboly, které jsou použity na zařízení. Než začnete nářadí používat, ujistěte se, že rozumíte jejich významu.

	ET36A: AC/DC adaptér
	Aby se snížilo riziko zranění, uživatel si musí přečíst návod k obsluze.
	Jen pro státy EU Elektrické nářadí nevyhazujte do komunálního odpadu! Podle evropské směrnice 2012/19/EU o nakládání s použitými elektrickými a elektronickými zařízeními a odpovídajících ustanovení právních předpisů jednotlivých zemí se použitá elektrická nářadí musí sbírat odděleně od ostatního odpadu a podrobit ekologicky šetrnému recyklování.
	Hmotnost (Podle metody EPTA 01/2003)
	Zakázaná akce
	Varování

POUŽITÍ

DC napájení pro profesionální 36V produkt kompatibilní s vícevoltovou baterií

SPECIFIKACE

Model	ET36A
Výstupní napětí	36 V
Příkon	1010 W
Provozní teplota	-10°C – 35°C
Dostupné bezdrátové produkty*1	Profesionální 36V produkty kompatibilní s vícevoltovou baterií
Hmotnost	Adaptér: 0,8 kg Krabička: 1,2 kg

*1: Podrobnosti naleznete v našem katalogu nebo dalších souvisejících zdrojích.

BEZPEČNOSTNÍ OPATŘENÍ PRO AC/DC ADAPTÉR

Adaptér je vybaven ochrannou funkcí zastavení výstupu. V případech 1 až 2 popsaných níže se může motor během používání tohoto výrobku zastavit, přestože držíte spínač. Nejedná se o závadu, ale o výsledek ochranné funkce.











1. Pokud je nářadí přetíženo, výstup se může zastavit. V takovém případě uvolněte spínač nářadí a odstraňte příčinu přetížení.
2. Pokud je adaptér přehřátý z důvodu přetížení, může se výstup zastavit. V takových situacích přerušte používání adaptéru a odpojte jej od nářadí. Nechte adaptér vychladnout na stinném místě s dobrou cirkulací vzduchu. Potom můžete nářadí znovu používat.

MONTÁŽ A PROVOZ

Činnost	Obrázek	Strana
Vyjmutí a vložení adaptéru	2	2

SIGNALIZACE KONTROLEK

Tabulka 1

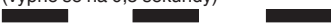
Signalizace kontrolkek					
	Stav	Kontrolka napájení (ZELENÁ)	Chybová kontrolka (ČERVENÁ)	Význam	
Adaptér	Před použitím	Bliká 	Nesvídí 	Připojeno do zdroje napájení	
	Napájení zapnuto	Svídí 	Nesvídí 	Nářadí lze použít	
	Napájení přerušeno	Bliká 	Bliká 	Svídí 0,5 sekundy. Nesvídí 0,5 sekundy. (vypne se na 0,5 sekundy) 	Adaptér nelze použít kvůli vysoké teplotě. (Lze použít až po vychladnutí adaptéru)
		Svídí 	Svídí 	Svídí 0,1 sekundy. Nesvídí 0,1 sekundy. (vypne se na 0,1 sekundy) 	Přetížení
Krabička	Napájení přerušeno		Bliká 	Svídí 0,5 sekundy. Nesvídí 0,5 sekundy. (vypne se na 0,5 sekundy) 	Nelze použít, protože teplota v krabici je příliš vysoká (Lze použít až po vychladnutí krabičky)

ÚDRŽBA A KONTROLA

1. Kontrola montážních šroubů

Pravidelně kontrolujte všechny montážní šrouby a zajistěte, aby byly řádně utaženy. Pokud jsou jakékoli šrouby uvolněné, okamžitě je dotáhněte. Pokud tak neučiníte, vystavujete se vážnému nebezpečí.

2. Čištění adaptéru

Pokud je adaptér znečištěný, otřete jej měkkým suchým hadříkem nebo hadříkem navlhčeným v mýdlové vodě. Nepoužívejte rozpouštědla s obsahem chlóru, benzin ani ředidlo, jelikož tyto látky rozpouštějí umělé hmoty.

3. Kontrola svorek (nářadí i akumulátoru)

Zkontrolujte, že se na svorkách nenahromadily kovové částičky a prach. Příležitostně totéž kontrolujte před, během a po práci s nářadím.

UPOZORNĚNÍ

Odstraňte veškeré kovové částičky nebo prach, které se mohou nahromadit na svorkách.
Pokud tak neučiníte, může dojít k selhání.

4. Adaptér ukládejte v klidovém stavu

Pokud adaptér nepoužíváte, uskladněte jej na suchém, vyvýšeném nebo uzamčeném místě mimo dosah dětí.

UPOZORNĚNÍ

Při obsluze a údržbě elektrických zařízení musí být dodržovány bezpečnostní předpisy a normy platné v každé zemi, kde je výrobek používán.

POZNÁMKA

Vlivem stále pokračujícího výzkumného a vývojového programu společnosti HIKOKI mohou zde uvedené parametry podléhat změnám bez předchozího upozornění.

PRŮVODCE ŘEŠENÍM PROBLÉMŮ

VAROVÁNÍ

- Před jakoukoli manipulací vypněte zařízení, odpojte jej od zdroje napájení a odpojte AC/DC adaptér od nářadí, abyste předešli zranění z důvodu nechtěného zapnutí.
- Veškeré elektrické nebo mechanické opravy by měly být prováděny pouze kvalifikovanými servisními techniky. Kontaktujte autorizované servisní středisko HiKOKI.

Příznak	Možná příčina	Odstranění závady
Nelze připojit k hlavní jednotce Nefunguje	<ul style="list-style-type: none"> ● Používá se s 14,4V/18V produktem ● Používá se s 36V produktem, který není kompatibilní s vícevoltovou baterií. 	Použijte s 36V produktem, který je kompatibilní s vícevoltovou baterií.
Náhle se zastaví	Nářadí nebo AC/DC adaptér se přehřál	Nechte nářadí a AC/DC adaptér zcela vychladnout.
	Nářadí bylo přetíženo	Odstraňte příčinu přetížení.
Často se zastavuje	Ochranná funkce je aktivována v důsledku souvislého použití s vysokou pracovní zátěží.	Není problém. Vyvarujte se vysokého pracovního zatížení při práci s přístrojem.
	Přehřátí způsobené zablokováním ventilačních otvorů skříně nebo adaptéru překážkou, jako je hadřík či dřevěné úlomky	Odstraňte veškeré překážky, které blokují ventilační otvor, aby se vzduch dostal do skříně a adaptéru.
Chybová kontrolka skříně bliká a následně zhasne	Vysoká teplota skříně	Odpojte napájecí zástrčku skříně a nechte skříň zcela vychladnout.
	Problém se zdrojem napájení	Použití prodlužovacích kabelů s jednou či více zásuvkami může způsobit nedostatečné napětí. Použijte napájecí zdroj schopný poskytovat napětí 100 V. Pokud je odpojen zdroj napájení, vyčkejte alespoň 30 sekund před jeho opětovným zapojením.
Adaptér je horký	Zahřívá se nepřetržitým používáním	Pokračujte s elektrickým vedením a nechte přístroj zcela vychladnout za pomoci ventilátoru či ve stínu s dobrou cirkulací vzduchu.
Funkce ochrany proti přetížení nefunguje správně	Aktivační podmínky funkce ochrany proti přetížení se liší při použití baterie, na rozdíl od použití s AC/DC adaptérem	Není problém. Chcete-li přístroj chránit, vyvarujte se během práce jeho přetížení.

AC/DC ADAPTÖRÜ GÜVENLİK UYARILARI

1. Lütfen sadece bu kullanım kılavuzunda ve HiKOKI kataloglarında belirtilen profesyonel elektrikli aletleri kullanın. Aksi takdirde kazaya, yaralanmaya veya arızaya sebep olabilir.
2. Kutuyu baş aşağı yerleştirmeyin. Kullanmadan önce, kutu LED tarafını yukarı bakacak şekilde yerleştirin.
3. Lütfen ürünü düzgün bir şekilde kullanın.
- (1) Şarj cihazını daima isim plakasında belirtilen gerilim değerinde kullanın. Güçlendiriciler veya diğer tip transformatörlerle kullanmayın.
- (2) Adaptörü -10°C'den düşük veya 35°C veya daha yüksek sıcaklıklarda kullanmayın.
- (3) Adaptör kullanılmadığında veya bakım ve kontrol yapılırken, adaptörün elektrik fişini prizden çıkarın.
4. Kesinlikle şarj edilebilir bataryayı kısa devre yapmayın. Bataryanın kısa devre olması büyük bir elektrik akımına ve aşırı ısınmaya neden olacaktır. Bu, bataryanın yanmasına veya hasar görmesine yol açar.
5. Adaptörün prizini ıslak ellerle ellemeyin. Aksi halde, elektrik çarpmasına sebep olabilir.
6. Tehlikeli ortamdan kaçının. Elektrikli aletleri ve adaptörü yağmura maruz bırakmayın. Elektrikli aletleri ve adaptörü nemli veya ıslak yerlerde kullanmayın. Ve çalışma alanını aydınlık tutun. Kesinlikle elektrikli aletleri ve adaptörü yanıcı veya patlayıcı maddelerin yakınında kullanmayın. Aleti ve adaptörü yanıcı sıvıların veya gazların bulunduğu bir ortamda kullanmayın.
7. Adaptörü ateşe atmayın. Adaptör, yanması halinde patlayabilir.
8. Adaptörü asla sökmeyin.
9. Alet veya adaptör terminalleri (batarya montajı) deforme olmuşsa ürünü kullanmayın. Adaptörü takmak duman çıkmasına ya da tutuşmaya neden olabilecek bir kısa devreye neden olabilir.
10. Aletin terminallerini (batarya montajı) talaş ve tozdan uzak tutun. Kullanmadan önce terminaller bölgesinde talaş ve toz birikmediğinden emin olun. Kullanım sırasında aletin üzerindeki talaş veya tozun adaptörün üzerine düşmesini engellemeye çalışın. Çalışma ertelendiğinde veya kullanımdan sonra, aleti düşen talaş veya toza maruz kalabileceği bir yerde bırakmayın. Bunun yapılması duman çıkmasına ya da tutuşmaya neden olabilecek bir kısa devreye neden olabilir.
11. Adaptörü çivi benzeri keskin nesnelere delmeyin; keçikle vurmaya; üzerine basmayın; atmayın ve şiddetli fiziksel darbeye maruz bırakmayın.
12. Açıkça hasarlı veya deforme olduğu görülen adaptörü kullanmayın.
13. Adaptörü kutuplarını ters bağlayarak kullanmayın.
14. Çalışma alanını temiz tutun. Dağınık alanlar ve tezgahlar kazalara davetیه çıkarır.
15. Bu alet, kendi güvenliklerinden sorumlu kişiler tarafından aletin kullanımı hakkında bilgi verilmeden ve gözetimde tutulmadan fiziksel, algısal veya zihinsel yetenekleri zayıf olan veya bilgisiz ve tecrübesiz kişiler ve çocuklar tarafından kullanılmamalıdır. Çocuklar gözetimsiz bırakılmamalı, aletle oynamalarına izin verilmemelidir.
16. Kullanılmayan aletleri ve adaptörü saklayın. Aletler ve adaptör, kullanılmadığı zamanlarda - çocukların ulaşamayacağı - kuru, yüksek veya kilitli bir yerde saklanmalıdır. Aletleri ve adaptörü sıcaklığın 40°C'den düşük olduğu bir yerde saklayın.
17. Kabloyu kötü bir şekilde kullanmayın. AC/DC adaptörü kesinlikle kablodan tutarak taşımayın veya prizden çıkarmak için hızla çekmeyin. Kabloyu ısıdan, yağdan ve keskin kenarlardan uzak tutun.

18. AC/DC adaptöre iyi bakın. Kullanmadan önce AC/DC adaptörün fişini ve kablosunu kontrol edin. Herhangi bir hasar varsa, tamir için ürünü satın aldığınız yerle görüşün.
19. Onarımlar için AC/DC adaptörler konusunda uzmanlaşmış bir mağaza kullanın. Servis personeli dışındaki kişiler AC/DC adaptörü parçalara ayırmamalı, tamir etmemeli veya değiştirmemelidir. Bunun yapılması yangın veya arızadan dolayı yaralanmaya neden olabilir. AC/DC adaptöründe herhangi bir anormallik varsa, kontrole veya tamire gönderin. Geçerli güvenlik standartlarıyla uyumlu olduğundan bu AC/DC adaptörünü değiştirmeyin. Onarım için daima satın aldığımız yer ile irtibata geçin. Adaptörü kendinizin onarması, kaza veya yaralanma ile sonuçlanabilir.
20. Ürün dahili hassas parçalara sahiptir. Düşürmekten veya güçlü darbelerle vurmaktan kaçının. Bu, arızaya neden olabilir.
21. Adaptörün sıkıca takıldığından emin olun. Eğer gevşekse yerinden çıkarak bir kazaya neden olabilir.
22. Ürünü belirli aralıklarla kontrol edin.
23. Alet veya AC/DC adaptör terminalleri (AC/DC adaptör montajı) deforme olmuşsa ürünü kullanmayın. AC/DC adaptörü takmak duman çıkmasına ya da tutuşmaya neden olabilecek bir kısa devreye neden olabilir.
24. Aletin terminallerini (AC/DC adaptör montajını) talaş ve tozdan uzak tutun.
 - Kullanmadan önce terminal bölgesinde talaş ve toz birikmediğinden emin olun.
 - Kullanım sırasında aletin üzerindeki talaş veya tozun AC/DC adaptörün üzerine düşmesini engellemeye çalışın.
 - Çalışma ertelendiğinde veya kullanımdan sonra, aleti düşen talaş veya toza maruz kalabileceği bir yerde bırakmayın. Bunun yapılması duman çıkmasına ya da tutuşmaya neden olabilecek bir kısa devreye neden olabilir.
25. Elektrik çarpmasını önlemek için topraklama arızası devre kesicisine sahip bir güç kaynağına bağlayın.
26. Kullanmadan önce, DC kablosu yalıtımının yitilmediğini veya muhafazanın çatlamadığını kontrol edin. DC kablosunda bir kırılma varsa, yalıtım yitilmişse veya muhafaza hasar görmüşse ürünü kullanmayın.
27. Çalışmaya başlamadan önce kutunun havalandırmasının etrafında herhangi bir ahşap talaş veya demir tozu bulunmadığından emin olun. Ayrıca demir tozunun bolca bulunduğu yerlerde yağmur, kar veya diğer su kaynaklarının ürünü ıslatabileceği alanlarda kullanmayın.
28. Adaptör kutusunda herhangi bir katı metal malzeme veya sıvı bulunmadığından emin olun. Bu işlemin yapılmaması hasarla sonuçlanabilir.
29. Kutunun üzerine basmamaya dikkat edin. Aynı zamanda kutunun üzerine basılmayacak bir yere yerleştirildiğinden emin olun. Kutuyu yağmur yağdığında su içinde kalabileceği bir yere yerleştirmeyin.
30. Adaptör, güç kaynağı kutusu ve DC kablosunun içi 380 V değerinde güçlendirilmiş, yüksek bir voltaj oluşturur, bu nedenle lütfen aşağıdaki hususlara dikkat edin.
 - Ürünü parçalarına ayırmayın.
 - Düşürmeyin veya darbeye maruz bırakmayın. Ürünün güçlü bir darbeden dolayı hasar görmesi halinde ürünü kullanmayın.
 - Ürünü, yağmura, kara, demir tozuna veya ıslak durumlara maruz kalan alanlarda kullanmayın.
 - Ürünü ıslak ellerle dokunmayın.

- Ürünün üzerine sıvı dökmeyin veya boşaltmayın.
 - Kabloyu aşırı güçle çekmeyin.
 - Ürünü iyi düzenlenmiş bir çalışır ortamında kullanın.
31. Sıcaklık koruma işlevi gücü sık sık kestiğinde işe devam ederek makineyi aşırı yüklemeyin, bunu yerine çalışmaya devam etmeden önce makinenin biraz dinlenmesine izin verin.
 32. Makine ısınmıyor. Ancak bu, bir anormallik göstergesi değildir.
Elektrik beslemeye devam edin ve makineyi başka bir yere taşımadan önce makineyi soğutmak üzere dahili fanı çalıştırın.
 33. Kullanım sırasında Kutuyu hareket ettirmek için kabloyu çekmeyin. Böyle yapılması hasara neden olabilir.
 34. 30 metreden daha uzun tek bir kablo makarası kullanmayın. Böyle yapılması hasara neden olabilir.
 35. Kullanım sırasında, Kutunun LED lambası yanıp söndükten sonra makine çalışmayı durdurursa güç kaynağı ortamını kontrol edin.
 36. Makineyi kullanırken veya taşırken kabloyu sürüklemeyin.
Bunun yapılması kablunun yalıtımını yırtabilir veya kabloyu kırabilir, bu da elektrik çarpmasına yol açabilir.
 37. Kabloyu gerektiğinden fazla uzatmayın.
Bahçe makasları veya dairesel testereler gibi aletler kullanırken, çalışma sırasında kablunun kesilmesine engellemek için her zaman güç kablusunun konumunun farkında olduğunuzdan emin olun.
 38. Yüksek sıcaklık nedeniyle kapandıktan sonra AC/DC adaptörünü kullanmak için kutunun elektrik fişini çekin, LED lambasının sönmelerini bekleyin ve ardından kutunun elektrik fişini yeniden bağlayın. Makinenin gücü dahili fan ile yeterince soğutulduktan sonra bile kesiliyorsa makineyle ilgili bir sorun olabileceği için kullanmayı bırakın.
 39. Bu ürünü bir radyonun yakınında kullanmayın. Bunun yapılması radyoda parazit oluşmasına neden olarak bir yayını dinlemeyi zorlaştırabilir.
 40. Bu, çok gerilimli ürünler için bir güç kaynağıdır. 18 V ürünler veya şarj cihazları ile kullanmayın. Böyle yapılması hasara neden olabilir.
 41. Aşırı yüklenme davranışı, BSL36B18 batarya kullanımı ile kıyaslandığında farklı olabilir.
Bataryayla ana ünite üzerindeki LED'in yanıp sönmeye gerekirken, AC/DC adaptörü üzerindeki LED yanıp sönebilir.
 42. Bu ürünü, bu ürün tarafından üretilen manyetik alandan etkilenebilecek bir kalp pili veya başka bir benzer implante cihazın yakınında kullanmayın.

AC/DC ADAPTÖRÜ İÇİN ÖNLEMLER

Adaptör, çıkışı durdurmak için koruma fonksiyonuna sahiptir. Aşağıda açıklanan 1 ila 2 durumlarında, bu ürünü kullanırken anahtarı çekiyor olsanız bile motor durabilir. Bu bir arıza değil koruma işlevinin bir sonucudur.

1. Eğer alete fazla yüklenilirse çıkış durabilir. Böyle bir durumda aletin anahtarını serbest bırakın ve aşırı yüklemenin sebeplerini ortadan kaldırın.
2. Adaptör aşırı çalışma durumunda aşırı ısınır, çıkış durabilir.

Böyle durumlarda, adaptörün kullanımını durdurun ve aletten ayırın. Adaptörün iyi hava sirkülasyonu olan gölgeli bir alan gibi bir yerde soğumasına izin verin. Bunun ardından aleti tekrar kullanabilirsiniz.

PARÇA ADLARI (Şek. 1 – Şek. 2)

①	Çıkış fişi	⑧	Adaptör
②	AC kablosu	⑨	Terminal
③	Hata lambası	⑩	Mandal
④	Kutu	⑪	Güç lambası
⑤	DC kablosu	⑫	Çok gerilimli batarya ile uyumlu profesyonel 36 V ürünler
⑥	Havalandırma delikleri	⑬	Çoklu gerilim batarya ile uyumlu olmayan ürün
⑦	Hata lambası		

SEMBOLLER

UYARI

Aşağıda, bu makine için kullanılan sembeler gösterilmiştir. Makineyi kullanmadan önce bu sembelerin ne anlama geldiğini bildiğinizden emin olun.

	ET36A: AC/DC Adaptörü
	Kullanıcı yaralanma riskini azaltmak için kullanım kılavuzunu okumalıdır.
	Sadece AB ülkeleri için Elektrikli aletleri evdeki çöp kutusuna atmayın! Kullanım ömrünü dolduran elektrikli aletler, atık elektrikli ve elektronik cihazlarla ilgili 2012/19/AB Avrupa Direktifine ve bu Direktifin ulusal kanunlar çerçevesinde uygulanma şekline göre ayrı olarak toplanmalı ve çevre şartlarına uygun bir geri dönüşüm tesisine gönderilmelidir.
	Ağırlık (EPTA-Prosedürü 01/2003'e göre)
	Yasaklanmış eylem
	Dikkat

UYGULAMA

Çok gerilimli batarya ile uyumlu profesyonel 36 V ürün için DC güç kaynağı

TEKNİK ÖZELLİKLER

Model	ET36A
Çıkış voltajı	36 V
Güç girişi	1010 W
Çalışma sıcaklığı aralığı	-10°C – 35°C
Mevcut kablosuz ürünler*1	Çok gerilimli batarya ile uyumlu profesyonel 36 V ürünler
Ağırlık	Adaptör: 0,8 kg Kutu: 1,2 kg























MONTAJ VE ÇALIŞTIRMA

İşlem	Şekil	Sayfa
Adaptörü çıkarma ve takma	2	2

*1: Ayrıntılar için genel kataloğumuza veya diğer ilgili bilgilere bakın.

GÖSTERGE LAMBASI GÖSTERİMİ

Tablo 1

Gösterge lambası gösterimleri						
	Durum	Güç Lambası (YEŞİL)	Hata lambası (KIRMIZI)		Gösterim	
Adaptör	Kullanmadan önce	Yanıp söner 	İşık kapalı 		Güç kaynağına bağlı	
	Güç açık	Yanar 	İşık kapalı 		Alet kullanılabilir	
	Güç geçici olarak durduruldu	Yanıp söner 	Yanıp söner 	0,5 saniye yanar. 0,5 saniye yanmaz. (0,5 saniye kapalıdır)   		Adaptör yüksek sıcaklık nedeniyle kullanılamaz. (Adaptör soğutulduğunda kullanılabilir)
		Yanar 		0,1 saniye yanar. 0,1 saniye yanmaz. (0,1 saniye kapalıdır)        		Aşırı yüklenme
Kutu	Güç geçici olarak durduruldu		Yanıp söner 	0,5 saniye yanar. 0,5 saniye yanmaz. (0,5 saniye kapalıdır)   	Kutudaki sıcaklık çok yüksek olduğu için kullanılamaz. (Kutu soğutulduğunda kullanılabilir)	

BAKIM VE MUAYENE

1. Montaj vidalarının muayene edilmesi

Tüm montaj vidalarını düzenli olarak kontrol edin ve uygun şekilde sıkılmış olduklarından emin olun. Gevşeyen vida varsa derhal sıkın. Aksi halde, ciddi tehlikeye yol açabilir.

2. Adaptörün temizlenmesi

Adaptör kirlendiğinde, yumuşak ve kuru veya sabunlu suyla hafifçe ıslatılmış bir bezle silin. Plastik kısımları eritebileceğinden, klorlu çözücüler, benzin veya boya inceltici kullanmayın.

3. Terminalerin kontrolü (alet ve batarya)

Terminaler üzerinde talaş ve toz birikmediğinden emin olmak için kontrol edin. Zaman zaman çalışma öncesinde, sırasında ve sonrasında kontrol edin.

DİKKAT

Terminaler üzerinde biriken talaş veya toz varsa bunları temizleyin.
Bu işlemin yapılmaması arızayla sonuçlanabilir.

İKAZ

Ağırlaş aletlerinin kullanımı ve bakımı konusunda her ülkede yürürlükte olan güvenlik düzenlemelerine ve standartlarına uygun davranılmalıdır.

4. Kullanılmayan adaptörün saklanması

Adaptör, kullanılmadığı zamanlarda - çocukların ulaşamayacağı - kuru, yüksek veya kilitli bir yerde saklanmalıdır.

NOT

HiKOKI'nin sürekli araştırma ve geliştirme programı nedeniyle, burada belirtilen teknik özelliklerde önceden haber verilmeden değişiklik yapılabilir.

SORUN GİDERME KILAVUZU**UYARI**

- Kazayla başlatmadan kaynaklanan yaralanmaları önlemek için, herhangi bir ayarlama yapmadan önce düğmeyi KAPALI duruma getirin ve fişi güç kaynağından çıkarın ve AC/DC adaptörünü aletten çıkartın.
- Tüm elektrikli veya mekanik onarımlar sadece kalifiye servis teknisyenleri tarafından yapılmalıdır. HiKOKI Yetkili Servis Merkezi'yle İrtibata Geçin.

Belirti	Olası nedeni	Çözüm
Ana üniteye takılmıyor Çalışmıyor	●14,4 V/18 V bir ürünle kullanılmış ●Çok gerilimli bir bataryayla uyumlu olmayan 36 V bir ürünle kullanılmış.	Çok gerilimli batarya ile uyumlu olan 36 V bir ürün ile kullanın.
Aniden duruyor	Alet veya AC/DC adaptörü aşırı ısınmış Alet aşırı yüklenmiş	Aletin ve AC/DC adaptörünün tamamen soğumasına izin verin. Aşırı yükün sebebini ortadan kaldırın.
Sık sık duruyor	Yüksek iş yüklerinde arka arkaya kullanım nedeniyle koruma işlevi etkinleştirildi. Kutu veya adaptörün havalandırma deliğinin bir bez veya ahşap talaşlar gibi engeller tarafından bloke edilmesi nedeniyle oluşan aşırı ısınma	Bir sorun değildir. Üniteyi kullanırken yüksek iş yüklerinden kaçının. Havanın kutu ve adaptöre ulaşmasına olanak sağlamak için havalandırma deliğini bloke eden tüm engelleri ortadan kaldırın.
Kutunun hata lambası yanıp sönüyor ve duruyor	Kutunun sıcaklığı yüksek Güç kaynağı ile ilgili sorun	Kutunun elektrik fişini çekin ve kutunun tamamen soğumasına izin verin. Grup prizli veya tek prizli uzatma kablolarının kullanılması yetersiz gerilime neden olabilir. 100 V gerilim sağlama kapasitesine sahip bir güç kaynağı kullanın. Güç kaynağının bağlantısı kesildiğinde tekrar bağlamadan önce en az 30 saniye geçmesine izin verin.
Adaptör sıcak	Sürekli kullanımla ısınıyor	Elektrik iletimine devam edin ve ünitenin bir fan ile veya iyi hava dolaşımına sahip gölgede bir alanda tamamen soğumasına izin verin.
Aşırı yük koruma işlevinin çalışmasıyla ilgili bir sorun var	Aşırı yük koruma işlevinin bir batarya kullanırkenki etkinleşme koşulları AC/DC adaptörü kullanırkenki koşullara göre farklıdır	Bir sorun değildir. Üniteyi korumak için çalışma sırasında aşırı yük uygulamaktan kaçının.

AVERTISMENTE DE SIGURANȚĂ PENTRU ADAPTORUL CA/CC

1. Vă rugăm să utilizați numai uneltele electrice specificate în acest manual și în cataloagele HIKOKI. Nerespectarea acestei indicații poate avea ca rezultat un accident, vătămarea corporală sau funcționarea necorespunzătoare.
2. Nu puneți cutia cu susul în jos.
Înainte de utilizare, puneți cutia cu partea cu LED-ul orientată în sus.
3. Vă rugăm să utilizați produsul corect.
 - (1) Utilizați întotdeauna încărcătorul la tensiunea specificată pe plăcuța de identificare. Nu folosiți cu amplificatoare sau alte tipuri de transformatoare.
O astfel de acțiune ar putea duce la supraîncălzire sau incendiu.
 - (2) Nu folosiți adaptorul la temperaturi mai mici de -10°C sau mai mari de 35°C .
 - (3) Când adaptorul nu este utilizat sau este deparat și inspectat, scoateți cablul de alimentare al acestuia din priză.
4. Nu scurtcircuitați niciodată acumulatorul. Scurtcircuitarea acumulatorului va produce un curent electric puternic și acesta se va supraîncălzi. Acumulatorul va arde sau se va strica.
5. Nu manipulați ștecărul adaptorului cu mâinile ude. Acest lucru poate duce la electroșoc.
6. Evitați mediile periculoase. Nu expuneți la ploaie uneltele electrice și adaptorul. Nu utilizați uneltele electrice și adaptorul în locuri umede sau ude. Și mențineți zona de lucru bine iluminată. Nu utilizați niciodată uneltele electrice și adaptorul în apropierea materialelor inflamabile sau explozive. Nu utilizați unealta și adaptorul în prezența lichidelor sau gazelor inflamabile.
7. Nu aruncați adaptorul în foc. Dacă adaptorul este ars, acesta poate exploda.
8. Nu dezasamblați niciodată adaptorul.
9. Nu utilizați produsul dacă unealta sau bornele adaptorului (montarea acumulatorului) sunt deformată. Instalarea adaptorului poate provoca un scurtcircuit care ar putea duce la emisie de fum sau aprindere.
10. Mențineți bornele unei (montarea acumulatorului) fără șpan și praf. Înainte de utilizare, asigurați-vă că nu s-au colectat șpan și praf în zona bornelor. În timpul funcționării, încercați să evitați căderea șpanului sau prafului de pe unealtă pe adaptor. La întreruperea operațiunii sau după utilizare, nu lăsați unealta într-o zonă în care aceasta poate fi expusă la cădere de șpan sau praf. Nerespectarea acestei indicații poate provoca un scurtcircuit care ar putea duce la emisie de fum sau aprindere.
11. Nu găuriți adaptorul cu obiecte ascuțite, cum ar fi cuiele, nu îl loviți cu ciocanul, nu calcați pe el, nu îl aruncați și nu îl supuneți unor șocuri fizice puternice.
12. Nu utilizați un adaptor care pare deteriorat sau care este deformat.
13. Nu folosiți adaptorul cu polaritatea inversată.
14. Păstrați zona de lucru curată. Spațiile și stațiile de lucru dezordonate atrag accidentele.
15. Acest aparat nu trebuie utilizat de către persoane (inclusiv copii) cu capacități fizice, senzoriale sau mentale reduse sau fără experiență sau cunoștințe, decât dacă sunt supravegheate sau au fost instruite în privința utilizării aparatului, de către o persoană responsabilă de siguranța lor.
Copiii trebuie supravegheați, pentru a garanta că nu se joacă cu aparatul.
16. Depozitați uneltele nefolosite și adaptorul. Când nu sunt folosite, uneltele și adaptorul trebuie depozitate într-un loc uscat, la înălțime sau încuiate — unde nu pot ajunge copiii. Depozitați uneltele și adaptorul într-un loc unde temperatura este sub 40°C .
17. Nu forțați cablul. Nu transportați adaptorul CA/CC de cablu și nu îl smulgeți pentru a-l scoate din priză. Țineți cablul departe de căldură, ulei și muchii ascuțite.
18. Aveți grijă de adaptorul CA/CC.
Înainte de utilizare, inspectați ștecărul și cablul adaptorului CA/CC. Dacă există vreo defecțiune, contactați magazinul de unde l-ați cumpărat pentru reparații.
19. Pentru reparații, apelați la un magazin specializat în adaptoare CA/CC.
Nicio altă persoană, în afara personalului de service, nu trebuie să dezassembleze, să repare sau să modifice adaptorul CA/CC.
Acest lucru poate duce la vătămare din cauza unui incendiu sau defectării.
Dacă există anomalii la adaptorul CA/CC, trimiteți-l pentru a fi inspectat sau reparat.
Nu modificați acest adaptor CA/CC, întrucât respectă standardele de siguranță în vigoare.
Întotdeauna contactați magazinul de unde l-ați cumpărat pentru reparații.
Repararea personală a adaptorului poate duce la accidente sau la vătămări.
20. Produsul are încorporate componente de precizie. Evitați scăparea sau provocarea unui impact puternic. Acționând astfel, se poate deteriora.
21. Asigurați-vă că adaptorul este instalat bine. Dacă prezintă joc, ar putea cădea și produce un accident.
22. Inspectați periodic produsul.
23. Nu utilizați produsul dacă unealta sau bornele adaptorului CA/CC (montarea adaptorului CA/CC) sunt deformată.
24. Instalarea adaptorului CA/CC poate provoca un scurtcircuit care ar putea duce la emisie de fum sau aprindere.
25. Păstrați bornele unei (asamblarea adaptorului CA/CC) fără șpan și praf.
 - Înainte de utilizare, asigurați-vă că nu s-au colectat șpan și praf în zona bornelor.
 - În timpul funcționării, încercați să evitați căderea șpanului sau prafului de pe unealtă pe adaptorul CA/CC.
 - La întreruperea operațiunii sau după utilizare, nu lăsați unealta într-o zonă în care aceasta poate fi expusă la cădere de șpan sau praf.
Nerespectarea acestei indicații poate provoca un scurtcircuit care ar putea duce la emisie de fum sau aprindere.
26. Pentru a preveni electrocutarea, conectați la o sursă de alimentare prevăzută cu un întrerupător de circuit electric.
27. Înainte de utilizare, asigurați-vă că izolația cablului de curent continuu nu este ruptă și că nu este crăpată carcasa.
Nu utilizați produsul dacă există o ruptură la cablul de curent continuu, izolația este deteriorată sau carcasa este deteriorată.
28. Înainte de a începe operația, asigurați-vă că zona din apropierea aerisirii cutiei nu prezintă șpanuri de lemn sau praf de fier.
De asemenea, nu folosiți dispozitivul în locuri unde praful de fier este abundent sau în zone în care plouă, ninge sau există alte surse de apă care ar putea uda produsul.
29. Asigurați-vă că nu există materiale metalice solide sau lichide în cutia adaptorului. Nerespectarea acestei indicații poate avea ca rezultat deteriorarea.

29. Aveți grijă să nu călcați pe cutie. De asemenea, asigurați-vă că ați așezat cutia într-o locație unde nu se va călca pe ea. Nu plasați cutia într-o locație în care aceasta ar putea fi cufundată în apă atunci când plouă.
30. Adaptorul, cutia sursei de alimentare și interiorul cablului de curent continuu generează o tensiune ridicată de 380 V, așa că vă rugăm să fiți atenți la următoarele.
- Nu dezasamblați produsul.
 - Nu scăpați și nu expuneți la lovituri. În cazul deteriorării produsului de la impact puternic, nu folosiți produsul.
 - Nu folosiți produsul în zone expuse la ploaie, zăpadă, praf de fier sau condiții de umezeală.
 - Nu atingeți produsul cu mâinile ude.
 - Nu vărsați și nu turnați lichide în produs.
 - Nu trageți cablul cu o forță excesivă.
 - Folosiți produsul într-un mediu de lucru bine organizat.
31. Când funcția de protecție la temperatură întrerupe frecvent alimentarea cu energie, nu supraîncărcați dispozitivul cu lucrări continue, ci lăsați mașina să se odihnească puțin înainte de a continua operația.
32. Mașina se încălzește. Cu toate acestea, acest lucru nu indică o anomalie. Mențineți energia electrică în funcțiune și porniți ventilatorul intern pentru a răci mașina înainte de a o transporta în altă parte.
33. În timpul utilizării, nu trageți de cablu pentru a deplasa Cutia. Nerespectarea acestei indicații poate duce la deteriorare.
34. Nu utilizați mai mult decât o bobină cu un singur cablu de 30 de metri. Nerespectarea acestei indicații poate duce la deteriorare.
35. În timpul utilizării, în cazul în care mașina se oprește din funcționare după ce LED-ul Cutiei clipește, confirmați mediul de alimentare.
36. Nu trageți de cablu atunci când utilizați sau transportați mașina. În caz contrar, izolația cablului sau cablul se pot rupe fapt care ar putea avea ca rezultat șocul electric.
37. Nu întindeți cablul mai mult decât este necesar. Atunci când utilizați scule precum mașina de tuns pentru grădină sau ferăstraie circulare, asigurați întotdeauna poziția cablului de alimentare pentru a evita tăierea cablului în timpul funcționării.
38. Pentru a utiliza adaptorul de c.a./c.c. după ce acesta se oprește din cauza temperaturii mari, deconectați ștecărul de alimentare al cutiei, așteptați ca lampa LED să se stingă și apoi reconectați ștecărul de alimentare al cutiei. În cazul în care mașina se oprește chiar și după răcirea suficientă a acesteia cu ventilatorul încorporat, întrerupeți utilizarea deoarece poate fi o problemă cu mașina.
39. Nu utilizați acest produs lângă un radio. Acest lucru poate cauza zgomot de la radio, făcând dificilă ascultarea unei emisiuni.
40. Aceasta este o sursă de alimentare pentru produse multi-volt. Nu utilizați cu produse sau încărcătoare de 18 V. Nerespectarea acestei indicații ar putea duce la deteriorare.
41. Comportamentul la suprasarcină poate diferi în comparație cu utilizarea bateriei BSL36B18. Cu bateria în locul în care ar trebui să clipească LED-ul pe unitatea principală, LED-ul adaptorului c.c./c.a. ar putea clipi în loc.
42. Nu utilizați acest produs lângă un stimulator cardiac sau alt dispozitiv similar implantat, care poate fi afectat de un câmp magnetic produs de acest produs.

PRECAUȚII PENTRU ADAPTORUL CA/CC

Adaptorul este prevăzut cu o funcție de protecție pentru oprirea furnizării de energie. În situațiile 1 și 2 descrise mai jos, atunci când folosiți acest produs, chiar dacă acționați întrerupătorul, motorul se poate opri. Aceasta nu este o defecțiune, ci un rezultat al funcției de protecție.

1. În situația suprasolicității, furnizarea de energie se poate opri. În această situație, eliberați întrerupătorul și îndepărtați cauza suprasolicității.
2. În situația supraîncălzirii adaptorului în timpul lucrului, furnizarea de energie se poate opri. În situații precum aceasta, întrerupeți utilizarea adaptorului și demontați-l de pe unealtă. Lăsați adaptorul să se răcească într-un loc umbrat, cu o bună circulație a aerului. După aceasta, îl puteți folosi din nou.

DENUMIRI COMPONENTE





(Fig. 1 – Fig. 2)

①	Priză de perete	⑧	Adaptor
②	Cablu CA	⑨	Bornă
③	Indicator luminos de eroare	⑩	Clapetă de închidere
④	Cutie	⑪	Indicator luminos de alimentare
⑤	Cablu CC	⑫	Produse profesionale de 36 V compatibile cu acumulator multi-volt
⑥	Orificii de ventilație	⑬	Produs necompatibil cu acumulator multi-volt
⑦	Indicator luminos de eroare		

SIMBOLURI

AVERTISMENT

În cele ce urmează sunt prezentate simbolurile folosite pentru mașină. Înainte de utilizare, asigurați-vă că înțelegeți semnificația acestora.

	ET36A: Adaptor CA/CC
	Pentru a reduce riscul de accidente, utilizatorul trebuie să citească manualul de utilizare.
	Nu aruncați această sursă electrică împreună cu deșeurile menajere! În conformitate cu Directiva Europeană 2012/19/UE referitoare la deșeurile reprezentând echipamente electrice și electronice și la implementarea acesteia în conformitate cu legislațiile naționale, sculele electrice care au ajuns la finalul duratei de folosire trebuie colectate separat și duse la o unitate de reciclare compatibilă cu mediul înconjurător.
	Greutate (Conform Procedura EPTA 01/2003)

ÎNTREȚINERE ȘI VERIFICARE

- 1. Inspectarea șuruburilor de asamblare**
Inspectați cu regularitate toate șuruburile de asamblare și asigurați-vă că sunt fixate corespunzător. Dacă există șuruburi care nu sunt fixe, strângeți-le imediat. Nerespectarea avertismentului poate duce la riscuri grave.
- 2. Curățarea adaptorului**
Când adaptorul este murdar, ștergeți-l folosind o cârpă moale și uscată sau una înmuiată într-o soluție de apă cu săpun. Nu folosiți solvenți pe bază de clor, benzină și nici diluanți, deoarece aceștia topească masele plastice.
- 3. Inspectarea bornelor (sculă și acumulator)**
Verificați pentru a vă asigura că șpanul și praful nu au fost colectate pe borne.
Ocazional verificați înainte, în timpul și după operare.

4. Depozitați adaptorul dacă nu este folosit

Când nu este utilizat, adaptorul trebuie depozitat într-un loc uscat, la înălțime sau încuiat — unde nu pot ajunge copiii.

PRECAUȚIE

Pe durata folosirii și a operațiunilor de întreținere a mașinii trebuie respectate reglementările și standardele naționale privind securitatea.

NOTĂ

Ca urmare a programului continuu de cercetare și dezvoltare derulat de HiKOKI, prezentele specificații pot fi modificate fără notificare prealabilă.

ATENȚIE

Îndepărtați orice șpan sau praf care s-ar fi putut colecta pe borne.
Nerespectarea acestei indicații ar putea avea ca rezultat defectarea sculei.

GHID DE DEPANARE

AVERTISMENT

- Pentru a evita accidentele cauzate de pornirea accidentală, puneți întrerupătorul în poziția oprit și scoateți ștecărul din sursa de alimentare și demontați adaptorul CA/CC de pe unealtă înainte de a face orice modificări.
- Toate reparațiile mecanice sau electrice trebuie să fie făcute numai de către tehnicienii de service autorizați. Contactați centrul de service autorizat HiKOKI.

Simptom	Cauză posibilă	Remediu
Nu poate fi atașată la unitatea principală Nu funcționează	<ul style="list-style-type: none"> ● Utilizată cu un produs 14,4 V/18 V ● Utilizată cu un produs de 36 V care nu este compatibil cu un acumulator multi-volt. 	Utilizați cu un produs de 36 V care este compatibil cu acumulator multi-volt.
Se oprește brusc	Scula sau adaptorul c.a./c.c. au devenit supraîncălzite	Lăsați scula și adaptorul c.a./c.c. să se răcească suficient.
	Scula a fost suprasolicitată	Eliminați cauza suprasolicitării.
Se oprește frecvent	Funcția de protecție activată datorită utilizării consecutive cu încărcături de lucru mari.	Nu constituie o problemă. Evitați încărcările de lucru mari atunci când operați unitatea.
	Supraîncălzirea cauzată de cutia sau gaura de ventilație a adaptorului fiind blocată de obstacole cum ar fi cârpe sau resturi de lemn	Îndepărtați toate obstacolele care blochează orificiul de ventilație pentru a permite aerului să ajungă la cutie și adaptor.
Lampa de eroare a cutiei clipește și se oprește	Cutie la temperatură ridicată	Deconectați cablul de alimentare și ștecherul de la panoul de comandă al casetei pentru a permite răcirea completă.
	Problemă cu sursa de alimentare	Folosirea cablurilor de extensie ale unei ieșiri unice sau multiple poate cauza o tensiune insuficientă. Utilizați o sursă de alimentare capabilă să ofere o tensiune de 100 V. Atunci când sursa de alimentare este deconectată și permiteți trecerea a cel puțin 30 de secunde înainte de reconectare.
Adaptorul este încălzit	Se încălzește la utilizare continuă	Continuați cu conducerea electrică și lăsați unitatea să se răcească complet de către ventilator sau într-o zonă umbră cu o circulație bună a aerului.
Există o problemă cu operarea funcției de protecție la suprasarcină	Condițiile de activare ale funcției de protecție la suprasarcină variază atunci când se utilizează un acumulator spre deosebire de utilizarea unui adaptor c.a./c.c.	Nu constituie o problemă. Pentru a proteja unitatea evitați suprasarcina în timpul funcționării.

VARNOSTNA OPOZORILA ZA AC/DC ADAPTER

1. Prosimo, uporabljajte izključno profesionalno električno orodje, ki je določeno v tem priročniku in v katalogih HiKOKI. V nasprotnem primeru lahko pride do nesreče, telesnih poškodb ali okvare.
2. Ne postavljajte škatle obrnjene z zgornjo stranjo navzdol.
Pred uporabo postavite škatlo z LED stranjo obrnjeno navzgor.
3. Izdelek uporabljajte pravilno.
- (1) Polnilnik vedno uporabljajte pri napetosti, ki je navedena na imenski plošči. Ne uporabljajte z ojačevalniki ali drugim tipi transformatorjev.
V nasprotnem primeru lahko pride do pregrevanja ali požara.
- (2) Ne uporabljajte adapterja pri temperaturah pod -10°C ali pri 35°C ali več.
- (3) Ko adapterja ne uporabljate ali ga vzdržujete in pregledujete, izključite napajalni kabel adapterja iz vtičnice.
4. V polnilni bateriji nikoli ne povzročite kratkega stika. Kratak stik v bateriji bo povzročil močan električni tok in pregrevanje. Posledica tega bo pregreteje ali poškodba baterije.
5. Vtiča adapterja se ne dotikajte z mokrimi rokami. Takšno početje lahko povzroči električni udar.
6. Izogibajte se nevarnemu okolju. Električnega orodja in adapterja ne izpostavljajte dežju. Električnega orodja in adapterja ne uporabljajte v vlažnem ali mokrem okolju. Delovno mesto mora biti dobro osvetljeno. Električnega orodja in adapterja ne uporabljajte v bližini vnetljivih ali eksplozivnih materialov. Orodja in adapterja ne uporabljajte v bližini gorljivih tekočin in plinov.
7. Adapterja ne odstranite v ogenj. Če adapter zagori, lahko eksplodira.
8. Adapterja nikoli ne razstavljajte.
9. Izdelka ne uporabljajte, če se orodje ali električni kontakti adapterja (baterijski nosilec) deformirajo. Nameščanje adapterja lahko povzroči kratki stik, ki lahko vodi do izhajanja dima ali vžiga.
10. Na električnih kontaktih (baterijski nosilec) orodja se ne smejo nabrati ostružki ali prah. Pred uporabo se prepričajte, da se na kontaktih niso nabrali ostružki in prah. Med uporabo poskusite preprečiti padanje ostružkov ali prahu z orodja na adapter. Pri prekinitvi delovanja ali po uporabi orodja ne puščajte na območju, kjer je lahko izpostavljeno padajočim ostružkom ali prahu. To lahko povzroči kratki stik, ki lahko vodi do izhajanja dima ali vžiga.
11. Adapterja ne prebadajte z ostrimi predmeti, kot so žebli, ne udarjajte s kladivom, ne stopite nanj, ga ne mečite ali izpostavljajte močnim udarcem.
12. Vidno poškodovanega ali deformiranega adapterja ne uporabljajte.
13. Ne uporabljajte adapterja z nasprotno polariteto.
14. Delovno mesto mora biti čisto. Nered na delovnem mestu ali delovni mizi lahko povzroči nesrečo.
15. Naprava ne smejo uporabljati osebe (vključno z otroci) z zmanjšano fizično, senzorno ali mentalno sposobnostjo, ki jim primanjkuje izkušnje in znanja, razen v primeru, da jim je oseba odgovorna za njihovo varnost, dala ustrezna navodila za uporabo te naprave oziroma jo uporabljajo pod njenim nadzorom.
Potrebno je zagotoviti, da se otroci z napravo ne igrajo.
16. Orodje in adapter shranite, ko ju ne uporabljate. Ko orodja in adapterja ne uporabljate, ju shranite na suho, visoko ali zaklenjeno mesto – izven dosega otrok. Orodje in adapter shranite na mesto, kjer je temperatura nižja od 40°C .
17. Ne zlorablajte kabla. AC/DC adapterja nikoli ne prenašajte z držanjem za kabel in ne vlecite zanj pri izklopu iz vtičnice. Kabel zavarujte pred vročino, oljem in ostrimi robovi.
18. Pazite na AC/DC adapter.
Pred uporabo preverite napajalni kabel in vtič AC/DC adapterja. V primeru poškodb se obrnite na prodajno mesto za popravilo.
19. Za popravila pooblastite trgovino, ki je specializirana za AC/DC adapterje.
Osebe, ki niso servisno osebje, ne smejo razstavljati, popravljati ali spreminjati AC/DC adapterja.
V nasprotnem primeru lahko pride do poškodb zaradi požara ali napačnega delovanja.
V primeru nepravilnega delovanja AC/DC adapterja, ga pošljite na pregled ali popravilo.
Ne spreminjajte tega AC/DC adapterja, saj ustreza veljavnim varnostnim standardom.
Za popravila se vedno obrnite na kraj nakupa.
Če adapter popravljate sami, lahko pride do nesreče ali poškodb.
20. Izdelek ima vgrajene natančne dele. Izogibajte se padanju ali povzročanju močnih udarcev.
Če tega ne upoštevate, lahko pride do nepravilnega delovanja.
21. Prepričajte se, da je adapter trdno nameščen. Če ni dobro nameščen, se lahko sname in povzroči nesrečo.
22. Izdelek redno pregledajte.
23. Izdelka ne uporabljajte, če so orodje ali kontakti AC/DC adapterja (nosilec AC/DC adapterja) deformirani. Nameščanje AC/DC adapterja lahko povzroči kratki stik, ki lahko povzroči uhajanje dima ali vžig.
24. Na električnih kontaktih (nosilec AC/DC adapterja) orodja se ne smejo nabrati ostružki ali prah.
 - Pred uporabo se prepričajte, da se na kontaktih niso nabrali ostružki in prah.
 - Med uporabo poskusite preprečiti padanje ostružkov ali prahu z orodja na AC/DC adapter.
 - Pri prekinitvi delovanja ali po uporabi orodja ne puščajte na območju, kjer je lahko izpostavljeno padajočim ostružkom ali prahu.
To lahko povzroči kratki stik, ki lahko vodi do izhajanja dima ali vžiga.
25. Če želite preprečiti električni udar, priključite na vir napajanja, ki ima tokovni prekinjevalnik za zaščito pred kratkostičnim tokom.
26. Pred uporabo se prepričajte, da izolacija napajalnega kabla ni strgana ali da ohišje nima razpok.
Izdelka ne uporabljajte, če je napajalni kabel za enosmerni tok poškodovan, izolacija strgana, ali pa je ohišje poškodovano.
27. Pred začetkom delovanja zagotovite, da okoli prezračevalne odprtine škatle ni nobenih ostružkov ali železovega prahu.
Prav tako ne uporabljajte na mestih, kjer je veliko železovega prahu, ali na območjih, kjer je dež, sneg ali drugi vodni viri, ki bi lahko zmočili izdelek.
28. Prepričajte se, da v škatli adapterja ni nobenega trdnega kovinskega materiala ali tekočine. Neupoštevanje tega navodila lahko privede do poškodb.
29. Pazite, da ne stopite na škatlo. Pazite tudi, da škatlo postavite na mesto, kjer je ne bo nihče pohodil. Ne puščajte na mestih, kjer bi se lahko enota potopila v vodo, ko dežuje.

30. Adapter, napajalna škatla in notranjost napajalnega kabla ustvarijo povečano visoko napetost 380 V, zato vas prosimo, da upoštevate naslednje.

- Ne razstavljajte izdelka.
 - Ne spuščajte na tla ali izpostavljajte udarcem.
 - V primeru, da je izdelek poškodovan zaradi močnega udarca, ga ne uporabljajte.
 - Izdelka ne uporabljajte na mestih, kjer je izpostavljen dežju, snegu, železovemu prahu ali mokrim pogojem.
 - Izdelka se ne dotikajte z mokrimi rokami.
 - Ne polivajte ali nalivajte tekočine po izdelku.
 - Ne vlecite za kabel s prekomerno silo.
 - Izdelek uporabljajte v dobro urejenem delovnem okolju.
31. Če temperaturna zaščitna funkcija pogosto izklopi napravo, naprave ne preobremenite z neprekinjenim delovanjem, ampak pustite napravo malo počivati pred nadaljnjim delovanjem.
32. Naprava se zagreje. Vendar pa to ni nenormalen znak. Napravo pustite vklopljeno in prižgite notranji ventilator, da ohladite napravo, preden jo prenašate drugam.
33. Med uporabo ne vlecite za kabel, da bi prestavili škatlo. V takšnem primeru lahko pride do poškodb.
34. Ne uporabljajte več kot enega koluta za 30-metrski kabel. V takšnem primeru lahko pride do poškodb.
35. Če stroj neha delovati med uporabo, potem ko LED lučka na škatli utripa, potrdite okolje napajanja.
36. Kabla ne vlecite, ko uporabljate ali prenašate stroj. Če tega ne upoštevate, se lahko poškoduje izolacija kabla ali pretrga kabel, kar lahko privede do električnega udara.
37. Ne raztegnite kabla več kot je potrebno. Pri uporabi orodij, kot so škarje za obrezovanje ali krožne žage, vedno preverite položaj napajalnega kabla, da preprečite rezanje kabla med delovanjem.
38. Če želite uporabiti adapter AC/DC po izklopu zaradi visoke temperature, odklopite napajalni kabel škatle, počakajte, da lučka LED ugasne in nato znova priključite vtičak škatle. Če se naprava izklopi tudi po zadostnem hlajenju z vgrajenim ventilatorjem, prekinite uporabo, saj lahko ima naprava napako.
39. Tega izdelka ne uporabljajte v bližini radijskega sprejemnika. To lahko povzroči hrup iz radia, zaradi česar je težko poslušati radijsko oddajo.
40. To je vir energije za več-napetostne izdelke. Ne uporabljajte z izdelki ali polnilci z napetostjo 18 V. V takšnem primeru lahko pride do poškodb.
41. Obnašanje pri preobremenitvi se lahko razlikuje v primerjavi z uporabo baterije BSL36B18. Z baterijo, na kateri mora LED utripati na glavni enoti, lahko namesto tega utripa LED na adapterju AC/DC.
42. Tega izdelka ne uporabljajte v bližini srčnega spodbujevalnika ali podobne vsajene naprave, na katero lahko vpliva magnetno polje, ki ga ustvarja ta izdelek.





IMENA DELOV (SI. 1 – SI. 2)

①	Izhodni vtič	⑧	Adapter
②	AC kabel	⑨	Priključek
③	Lučka napake	⑩	Zatič
④	Škatla	⑪	Lučka napajanja
⑤	DC kabel	⑫	Profesionalni 36 V izdelki združljivi z več-napetostno baterijo
⑥	Prezračevalne odprtine	⑬	Izdelki, ki niso združljivi z večvoltno baterijo
⑦	Lučka napake		

SIMBOLI

OPOZORILO

V nadaljevanju so prikazani simboli, uporabljeni pri stroju. Pred uporabo se prepričajte, da jih razumete.

	ET36A: AC/DC adapter
	Da ne bi prišlo do poškodb, mora uporabnik prebrati navodila.
	Samo za države EU Električnih orodij ne odlagajte med hišne odpadke! V skladu z evropsko direktivo 2012/19/EU o odpadni električni in elektronski opremi in njeni uresničitvi v skladu z nacionalnim pravom se morajo električna orodja, ki so dosegla življenjsko dobo ločeno zbirati in okolju prijazno reciklirati.
	Teža (Glede na postopek EPTA 01/2003)
	Prepovedan postopek
	Opozorilo

UPORABA

Napajanje DC za profesionalni izdelek 36 V združljiv z več-napetostno baterijo

SPECIFIKACIJE

Model	ET36A
Izhodna napetost	36 V
Vhodna moč	1010 W
Razpon delovne temperature	-10°C – 35°C
Razpoložljivi brezžični izdelki*1	Profesionalni 36 V izdelki združljivi z več-napetostno baterijo
Teža	Adapter: 0,8 kg Škatla: 1,2 kg

*1: Za podrobnosti si oglejte naš splošni katalog ali druge dodatne informacije.

PREVIDNOSTNI UKREPI ZA AC/DC ADAPTER

Adapter je opremljen z zaščitno funkcijo, ki ustavi delovanje. V spodaj opisanih primerih od 1 do 2 se pri uporabi tega izdelka, tudi če je aktivirano stikalo, motor lahko ustavi. To ni težava, ampak rezultat zaščitne funkcije.









1. Če je orodje preobremenjeno, se delovanje lahko ustavi. V tem primeru sprostite stikalo orodja in odstranite vzroke za preobremenitev.
2. Če se adapter pregreje zaradi preobremenitve, se bo delovanje izključilo.
V takšnih okoliščinah takoj prenehajte uporabljati adapter in ga odstranite z orodja. Omočite, da se adapter ohladi na mestu, kot je zasenčena površina z dobrim kroženjem zraka. Po tem lahko orodje znova uporabite.

NAMESTITEV IN DELOVANJE

Delo	Slika	Stran
Odstranitev in namestitev adapterja	2	2

INDIKACIJA KONTROLNE LUČKE

Tabela 1

Indikacije kontrolne lučke						
	Status	Lučka napajanja (ZELENO)	Lučka napake (RDEČE)		Označuje	
Adapter	Pred uporabo	Utripa 	Luč izključena 		Priključen v električni vir	
	Vklop	Sveti 	Luč izključena 		Orodje lahko uporabljate	
	Prekinjeno napajanje	Utripa 	Utripa 	Sveti za 0,5 sekunde. Ne sveti za 0,5 sekunde. (se izklopi za 0,5 sekunde)		Adapterja AC/DC ni mogoče uporabiti zaradi visoke temperature. (Lahko se uporabi, ko se adapter ohladi)
		Sveti 		Sveti za 0,1 sekunde. Ne sveti za 0,1 sekunde. (se izklopi za 0,1 sekunde)		
Škatla	Prekinjeno napajanje	/	Utripa 	Sveti za 0,5 sekunde. Ne sveti za 0,5 sekunde. (se izklopi za 0,5 sekunde)	Ne more se uporabiti, ker je temperatura v škatli previsoka (Lahko se uporabi, ko se škatla ohladi)	

VZDRŽEVANJE IN PREGLEDOVANJE

1. Pregled montažnih vijakov

Redno pregledujte vse montažne vijake in zagotovite, da so tesno pritrjeni. V kolikor bi kateri vijak bil zrhljan ga takoj privijte. Če tega ne storite lahko pride do resne nevarnosti.

2. Čiščenje adapterja

Umazan adapter obrišite z mehko suho krpo ali s krpo navlaženo z milnico. Ne uporabljajte klorovih raztopin, bencina ali razredčevalcev barve, saj ti stopijo plastiko.

3. Pregled kontaktov (orodje in baterija)

Pred uporabo se prepričajte, da se na kontaktih niso nabrali ostružki in prah.

Občasno preverite pred, med in po uporabi.

4. Shranjevanje adapterja

Ko adapterja ne uporabljate, ga shranite na suho, visoko ali zaklenjeno mesto – izven dosega otrok.

POZOR

Pri uporabi in vzdrževanju električnih orodjih je treba upoštevati varnostne uredbe in standarde, ki so določene za vsako državo.

OPOMBA

Zaradi HiKOKIJEVEGA programa nenehnega raziskovanja in razvoja se specifikacije lahko spremenijo brez predhodnega obvestila.

POZOR

Odstranite ostružke ali prah, ki se je morda nabral na kontaktih.

V nasprotnem primeru lahko pride do okvare.

PRIROČNIK ZA ODPRAVLJANJE NAPAK

OPOZORILO

- Da preprečite poškodbe zaradi neželenega zagona, izklopite stikalo (OFF) in izvlecite vtičač iz vtičnice za napajanje ter odstranite AC/DC adapter iz orodja pred kakršnim koli nastavljanjem naprave.
- Vsa dela na elektriki ali mehanska popravila lahko opravijo le usposobljeni serviserji. Obrnite se na pooblašeni servisni center HIKOKI.

Težava	Mogoč vzrok	Odprava
Ni mogoče namestiti na glavno enoto Ne deluje	<ul style="list-style-type: none"> ● Uporabite z izdelkom 14,4 V/18 V ● Uporablja se z izdelkom 36 V, ki je nezdružljiv z več-napetostnim akumulatorjem. 	Uporabljajte z izdelkom 36 V, ki je združljiv z več-napetostnim akumulatorjem.
Nenadoma se ustavi	Orodje ali adapter AC/DC sta se pregrela	Počakajte, da se orodje in adapter AC/DC popolnoma ohladita.
	Orodje je bilo preobremenjeno	Odpravite vzrok preobremenitve.
Pogosto se ustavi	Zaščitna funkcija se aktivira zaradi zaporedne uporabe z visokimi delovnimi obremenitvami.	Ni težave. Izogibajte se visokim delovnim obremenitvam pri upravljanju z enoto.
	Pregrevanje, ki ga povzroča prezračevalna odprtina škatle ali adapterja, ki je blokirana zaradi ovir, kot so tkanine ali ostanke lesa	Odstranite morebitne ovire, ki blokirajo prezračevalno odprtino, da omogočite, da zrak doseže škatlo in adapter.
Lučka za javljanje napake na škatli utripa in se zaustavi	Škatla pri visoki temperaturi	Odklopite električno vtičnico škatle in pustite, da se škatla popolnoma ohladi.
	Težava z virom energije	Uporaba večkratnih ali enojnih podaljškov lahko povzroči nezadostno napetost. Uporabite vir napajanja, ki lahko zagotovi napetost 100 V. Ko je vir napajanja izklopljen, omogočite, da mine več kot 30 sekund pred ponovnim povezovanjem.
Adapter je vroč	Segreva se z neprekinjeno uporabo	Nadaljujte z električnim prevodom in pustite, da se enota popolnoma ohladi z ventilatorjem ali v zasenčenem prostoru z dobrim kroženjem zraka.
Prihaja do težave z delovanjem funkcije zaščite pred preobremenitvijo	Pogoji aktivacije za zaščito pred preobremenitvijo se razlikujejo odvisno od uporabe baterije ali pa uporabe adapterja AC/DC	Ni težave. Da bi zaščitili enoto, se med delovanjem izogibajte preobremenitvi.

BEZPEČNOSTNÉ VÝSTRAHY TÝKAJÚCE SA SIEŤOVÉHO NAPÁJACIEHO ADAPTÉRA AC/DC

1. Používajte len profesionálne elektrické náradie uvedené v tejto príručke a v katalogoch HIKOKI. V opačnom prípade môže dôjsť k nehode, zraneniu alebo poruche.
2. Neumiestňujte skrinku hore nohami. Pred použitím umiestnite stranu s LED diódou skrinky nahor.
3. Používajte výrobok správne.
 - (1) Nabíjačku vždy používajte pri napätí, ktoré je uvedené na typovom štítku. Nepoužívajte s prídavnými transformátormi ani inými typmi transformátorov. Mohlo by to spôsobiť prehriatie alebo vznik požiaru.
 - (2) Nepoužívajte adaptér pri teplotách nižších ako -10°C ani pri teplote 35°C alebo vyššej.
 - (3) Keď sa adaptér nepoužíva alebo sa na ňom vykonáva údržba či kontrola, odpojte napájací kábel adaptéra od elektrickej zásuvky.
4. Nabíjateľnú batériu nikdy neskratujte. Skratovanie batérie spôsobí vysoký elektrický prúd a prehriatie. Povedie to k spáleniu alebo poškodeniu batérie.
5. S napájacou zástrčkou adaptéra nemanipulujte s mokrymi rukami. Takéto konanie môže viesť k zasiahnutiu elektrickým prúdom.
6. Vyhnajte sa nebezpečnému prostrediu. Elektrické náradie a adaptér nevystavujte dažďu. Elektrické náradie a adaptér nepoužívajte na vlhkých alebo mokrych miestach. A pracovisko majte vždy dobre osvetlené. Elektrické náradie a adaptér nikdy nepoužívajte v blízkosti horľavých alebo výbušných materiálov. Náradie a adaptér nepoužívajte v prítomnosti horľavých kvapalín alebo plynov.
7. Adaptér nelikvidujte v ohni. Ak adaptér horí, môže vybuchnúť.
8. Nikdy nerozoberajte adaptér.
9. Výrobok nepoužívajte, ak došlo k deformácii náradia alebo svoriek adaptéra (držáka batérie). Inštalácia adaptéra by mohla spôsobiť skrat, ktorý by mohol viesť k emisii dymu alebo k vznieteniu.
10. Svorky náradia (držák batérie) uchovávajúce bez kovových pilín a prachu. Pred použitím sa uistite, že sa v oblasti svoriek nenachádzajú kovové piliny a prach. Počas používania sa snažte zabrániť tomu, aby kovové piliny alebo prach z nástroja padali na adaptér. Pri prerušení činnosti alebo po použití nenechávajte náradie v oblasti, kde by mohlo byť vystavené padajúcim kovovým pilinám alebo prachu. Takéto konanie by mohlo spôsobiť skrat, ktorý by mohol viesť k emisii dymu alebo k vznieteniu.
11. Adaptér neprepichujte ostrým predmetom, ako je napríklad kliniec, neudierajte po ňom kladivom, nestúpajte na neho, neháďte ho, ani ho nevystavujte silným fyzickým nárazom.
12. Nepoužívajte zjavne poškodený alebo zdeformovaný adaptér.
13. Adaptér nepoužívajte s opačnou polaritou.
14. Pracovisko udržiavajte v čistote. Neporiadok na pracovisku a na pracovnom stole je predpokladom výskytu nehôd.
15. Toto zariadenie nie je určené na použitie osobami (vrátane detí) so zníženými fyzickými, senzorickými alebo mentálnymi schopnosťami alebo s nedostatkom skúsenosti a znalosti, okrem prípadov, keď majú dohľad alebo inštruktáž týkajúcu sa použitia zariadenia od osoby, ktorá je zodpovedná za ich bezpečnosť. Je potrebné dohliadať na to, aby sa s prístrojom nehrali deti.
16. Nepoužívané náradie a adaptér uskladnite. Keď sa náradie a adaptér nepoužívajú, mali by sa uskladniť na suchom, vyvýšenom alebo uzamknutom mieste - mimo dosahu detí. Náradie a adaptér skladujte na mieste, kde je teplota nižšia ako 40°C.
17. S káblom nezaobchádzajte nešetrným spôsobom. Sieťový napájací adaptér AC/DC nikdy neprenášajte za kábel a pri jeho odpájaní od elektrickej zásuvky nikdy nefahajte za kábel. Kábel uchovávajúce mimo pôsobenia tepla, oleja a ostrých hrán.
18. Dobre sa o sieťový napájací adaptér AC/DC starajte. Pred použitím skontrolujte zástrčku a kábel sieťového napájacieho adaptéra AC/DC. Ak dôjde k poškodeniu, požiadajte na mieste zakúpenia o opravu.
19. Pri opravách sa obráťte na obchod, ktorý sa špecializuje na sieťové napájacie adaptéry AC/DC. Osoby iné ako servisná technik by nemali rozoberať, opravovať ani upravovať sieťový napájací adaptér AC/DC. Takéto konanie by mohlo viesť k zraneniu v dôsledku vzniku požiaru alebo poruchy. Ak sa na sieťovom napájacom adaptéri AC/DC vyskytnú nejaké nezvyčajné javy, pošlite ho na kontrolu alebo opravu. Neupravujte sieťový napájací adaptér AC/DC, pretože zodpovedá príslušným bezpečnostným normám. O opravu vždy požiadajte miesto zakúpenia. Svoj pomocná oprava adaptéra by mohla viesť k nehode alebo zraneniu.
20. Výrobok má vstavané presné časti. Dbajte na to, aby nedošlo k pádu ani pôsobeniu silného nárazu. V opačnom prípade môže dôjsť k poruche.
21. Uistite sa, že je adaptér nainštalovaný pevne. Ak je uvoľnený, mohol by vypadnúť a spôsobiť nehodu.
22. Pravidelne kontrolujte výrobok.
23. Výrobok nepoužívajte, ak došlo k deformácii náradia alebo svoriek sieťového napájacieho adaptéra AC/DC (držáka sieťového napájacieho adaptéra AC/DC). Inštalácia sieťového napájacieho adaptéra AC/DC by mohla spôsobiť skrat, ktorý by mohol viesť k emisii dymu alebo k vznieteniu.
24. Svorky náradia (držák sieťového napájacieho adaptéra AC/DC) uchovávajúce bez kovových pilín a prachu.
 - Pred použitím sa uistite, že v oblasti svoriek nie sú nahromadené kovové piliny a prach.
 - Počas používania sa snažte zabrániť tomu, aby kovové piliny alebo prach z nástroja padali na sieťový napájací adaptér AC/DC.
 - Pri prerušení činnosti alebo po použití nenechávajte náradie v oblasti, kde by mohlo byť vystavené padajúcim kovovým pilinám alebo prachu. Takéto konanie by mohlo spôsobiť skrat, ktorý by mohol viesť k emisii dymu alebo k vznieteniu.
25. Aby ste predišli úrazu elektrickým prúdom, pripojte výrobok k zdroju napájania, ktorý je vybavený ističom uzemnenia.
26. Pred použitím skontrolujte, či nie je poškodená izolácia kábla na jednosmerný prúd alebo či puzdro nie je prasknuté. Nepoužívajte výrobok, ak dôjde k prerušeniu kábla na jednosmerný prúd, poškodeniu izolácie alebo puzdra.
27. Pred začatím prevádzky sa uistite, že v blízkosti vetracieho otvoru skrinky nie sú žiadne drevené hobliny ani železné prášok. Tiež nepoužívajte v miestach s nadbytkom železného prášku, alebo v oblastiach s dažďom, snehom alebo inými vodnými zdrojmi, ktoré by mohli výrobok zvlhčiť.
28. Uistite sa, že v skrinke adaptéra nie je žiadny pevný kovový materiál ani kvapalina. Nedodržanie tohto pokynu môže viesť k poškodeniu.

UPOZORNENIA TÝKAJÚCE SA SIETOVÉHO NAPÁJACIEHO ADAPTÉRA AC/DC

29. Dávajte pozor, aby ste na skrinku nešliapli. Tiež sa uistite, že je skrinka umiestnená na mieste, kde sa na ňu nešliapne. Neumiestňujte na miesto, kde by mohla byť skrinka pri daždi ponorená vo vode.
30. Adaptér, napájací zdroj a vnútorná časť kábla na na jednosmerný prúd vytvárajú zosilnené vysoké napätie 380 V, preto dávajte pozor na nasledujúce skutočnosti.
 - Výrobok nerozoberajte.
 - Nehádzajte a nevystavujte nárazu.
 - Ak je výrobok poškodený silným nárazom, nepoužívajte ho.
 - Výrobok nepoužívajte v priestoroch vystavených dažďu, snehu, železnému prášku alebo zamokreniu.
 - Nedotýkajte sa výrobku mokrymi rukami.
 - Nerozlejte ani nelejte na výrobok kvapalinu.
 - Neťahajte kábel nadmernou silou.
 - Používajte výrobok v dobre usporiadanom pracovnom prostredí.
31. Ak funkcia ochrany pred prehriatím často vypína napájanie, nepreťažujte zariadenie nepretržitou prácou, ale pred pokračovaním v práci nechajte stroj chvíľu odpočívať.
32. Stroj sa zahrieva. To však neznamená abnormalitu. Pred prenášaním na iné miesto udržiajte elektrickú energiu v zariadení a spustite vnútorný ventilátor na chladenie zariadenia.
33. Počas používania neťahajte za kábel, aby ste posunuli skrinku. Nedodržanie tohto pokynu môže viesť k poškodeniu.
34. Nepoužívajte viac než jeden navíjací kábel s dĺžkou 30 metrov. Nedodržanie tohto pokynu môže viesť k poškodeniu.
35. Počas používania, ak zariadenie prestane pracovať po bliknutí LED kontrolky skrinky, skontrolujte prostredie zdroja napájania.
36. Počas používania alebo prenášania stroja neťahajte šnúru.
Ak tak urobíte, môže dôjsť k roztrhnutiu izolácie šnúry alebo k zlomeniu kábla, čo môže mať za následok zásah elektrickým prúdom.
37. Nenapínajte kábel viac, než je potrebné. Pri používaní nástrojov, ako sú záhradnicke nožnice alebo kotúčové píly, sa vždy presvedčte o polohe napájacieho kábla, aby ste predišli prerezaniu kábla počas prevádzky.
38. Ak chcete adaptér AC/DC po jeho vypnutí z dôvodu vysokej teploty používať, odpojte napájaciu zástrčku skrinky, počkajte, kým kontrolka LED zhasne a potom zástrčku znovu pripojte. Ak sa zariadenie vypne aj po dostatočnom ochladení so vstavaným ventilátorom, prerušte jeho používanie, pretože sa môže vyskytnúť problém so zariadením.
39. Nepoužívajte tento výrobok v blízkosti rádia. Mohlo by to spôsobiť šum z rádia, čo sťažuje počúvanie vysielania.
40. Toto je zdroj napájania pre viacnapätové výrobky. Nepoužívajte s výrobkami alebo nabíjačkami s kapacitou 18 V. Nedodržanie tohto pokynu môže viesť k poškodeniu.
41. Správanie pri preťažení sa môže líšiť v porovnaní s používaním batérie BSL36B18.
Pri batérii, na ktorej by LED mala blikáť na hlavnej jednotke, môže namiesto toho blikáť LED kontrolka na adaptéri AC/DC.
42. Nepoužívajte tento výrobok v blízkosti kardiostimulátora alebo iného podobného implantovaného zariadenia, ktoré môže byť ovplyvnené magnetickým poľom produkovaným týmto výrobkom.

Adaptér je vybavený funkciou ochrany na prerušenie výstupu. V nižšie uvedených prípadoch 1 až 2 sa počas používania výrobku môže motor zastaviť dokonca aj vtedy, keď potiahnete spínač. Nie je to porucha, ale výsledok ochrannej funkcie.

1. Ak je náradie preťažené, výstup sa môže prerušiť. V takomto prípade uvoľnite spínač náradia a odstráňte príčiny preťaženia.
2. Ak sa adaptér prehreje pri preťažení, výstup sa môže prerušiť.

V takýchto situáciách prestaňte používať adaptér a odpojte ho od náradia. Nechajte adaptér vychladnúť na takom mieste, ako je oblasť v tieni s dobrou cirkuláciou vzduchu. Následne ho budete môcť znova použiť.





NÁZVY DIELOV (obr. 1 – obr. 2)

①	Výstupná zástrčka	⑧	Adaptér
②	Kábel na striedavý prúd	⑨	Svorka
③	Chybová kontrolka	⑩	Západka
④	Skrinka	⑪	Kontrolka napájania
⑤	Kábel na jednosmerný prúd	⑫	Profesionálne 36 V výrobky kompatibilné s viacnapätovou batériou
⑥	Vetracie otvory	⑬	Výrobok nekompatibilný s viacnapätovou batériou
⑦	Chybová kontrolka		

SYMBOLY

VÝSTRAHA

Nižšie sú zobrazené symboly, ktoré sa v prípade strojného zariadenia používajú. Pred použitím náradia sa oboznámte s významom týchto symbolov.

	ET36A: Sieťový napájací adaptér AC/DC
	Aby sa znížilo riziko zranenia, musí si užívateľ prečítať návod na obsluhu.
	Iba pre krajiny EÚ Elektrické náradie nelikvidujte spolu s domácim odpadom! Aby ste dodržali ustanovenia európskej smernice 2012/19/EÚ o odpadových elektrických a elektronických zariadeniach a jej implementáciu v zmysle národnej legislatívy, je potrebné elektrické náradie po uplynutí jeho doby životnosti separovať a doručiť na environmentálne prijateľné miesto recyklovania.
	Hmotnosť (v súlade s postupom EPTA 01/2003)

ÚDRŽBA A KONTROLA

- 1. Kontrola montážnych skrutiek**
Všetky montážne skrutky pravidelne kontrolujte a uistite sa, že sú riadne dotiahnuté. Ak je ktorákoľvek skrutka uvoľnená, okamžite ju dotiahnite. Nedodržanie tohto pokynu môže viesť k vážnemu nebezpečenstvu.
- 2. Čistenie adaptéra**
Ak dôjde k znečisteniu adaptéra, poutierajte ho mäkkou, suchou handričkou alebo handričkou navlhčenou v mydlovej vode. Nepoužívajte chlórové rozpúšťadlá, benzín ani riedidlo na farby, pretože rozpúšťajú plasty.
- 3. Kontrola svoriek (nástroj a batéria)**
Skontrolujte, či sa na svorkách nenazbierali kovové piliny a prach.
Príležitostne kontrolujte pred, počas a po prevádzke.

UPOZORNENIE

Odstráňte všetky kovové piliny alebo prach, ktoré sa mohli nazbierať na svorkách.
Nedodržanie tohto pokynu môže viesť k poruche.

4. Skladovanie nepoužívaného adaptéra

Keď sa adaptér nepoužíva, mal by sa uskladniť na suchom, vyvýšenom alebo uzamknutom mieste – mimo dosahu detí.

UPOZORNENIE

V rámci prevádzkovania alebo údržby elektrického náradia je nutné dodržiavať bezpečnostné nariadenia a normy platné v patričnej krajine.

POZNÁMKA

Vzhľadom na pokračujúci program výskumu a vývoja v spoločnosti HiKOKI si vyhradujeme právo zmien tu uvedených technických parametrov bez predchádzajúceho upozornenia.

NÁVOD NA RIEŠENIE PROBLÉMOV

VÝSTRAHA

- Aby sa predišlo zraneniu v dôsledku náhodného spustenia, pred vykonaním akýchkoľvek nastavení vypnite vypínač a odpojte zástrčku od zdroja napájania a odstráňte sieťový napájací adaptér AC/DC z náradia.
- Všetky elektrické alebo mechanické opravy by mali vykonávať len kvalifikovaní servisní technici. Kontaktujte autorizované servisné stredisko HiKOKI.

Príznak	Možná príčina	Náprava
Nedá sa pripevniť k hlavnej jednotke Nefunguje	<ul style="list-style-type: none"> ● Používa sa s výrobkom 14,4 V/18 V ● Používa sa s výrobkom 36 V, ktorý nie je kompatibilný s viacnapätovou batériou. 	Používajte s výrobkom 36 V, ktorý je kompatibilný s viacnapätovou batériou.
Náhle sa zastaví	<p>Prehriatie náradia alebo sieťového napájacieho adaptéra AC/DC</p> <p>Náradie bolo preťažené</p>	<p>Nechajte náradie a sieťový napájací adaptér AC/DC úplne vychladnúť.</p> <p>Odstráňte príčinu preťaženia.</p>
Často zastavuje	<p>V dôsledku nepretržitého používania s vysokou pracovnou záťažou sa aktivovala ochranná funkcia.</p> <p>Prehriatie spôsobené zablokovaním ventilačného otvoru skrinky alebo adaptéra prekážkami, ako je handra alebo kúsky dreva</p>	<p>Nie je to problém. Pri prevádzke jednotky sa vyhýbajte vysokému pracovnému zaťaženiu.</p> <p>Odstráňte všetky prekážky, ktoré blokujú ventilačný otvor, aby sa do skrinky a adaptéra dostal vzduch.</p>
Bliká chybová kontrolka skrinky a náradie sa zastaví	<p>Skrinka má vysokú teplotu</p> <p>Problém so zdrojom napájania</p>	<p>Odpojte sieťovú zástrčku skrinky a skrinku nechajte úplne vychladnúť.</p> <p>Použitie predlžovacích káblov s viacerými alebo jednou zásuvkou môže spôsobiť nedostatočné napätie. Používajte zdroj napájania, ktorý dokáže poskytnúť 100 V napätie. Po odpojení zdroja napájania počkajte pred opätovným pripojením 30 sekúnd.</p>
Adaptér je horúci	Zahrieva sa pri nepretržitom používaní	Pokračujte v elektrickom vedení a jednotku nechajte úplne vychladnúť pomocou ventilátora alebo v zatienenom priestore s dobrou cirkuláciou vzduchu.
S prevádzkou funkcie ochrany proti preťaženiu nie je nič v poriadku	Podmienky aktivácie funkcie ochrany proti preťaženiu sa líšia pri použití batérie a pri použití sieťového napájacieho adaptéra AC/DC	Nie je to problém. Ak chcete ochrániť jednotku, vyhýbajte sa preťažovaniu počas prevádzky.

ПРЕДУПРЕЖДЕНИЯ ЗА БЕЗОПАСНОСТ ЗА АС/ДС АДАПТЕР

1. Използвайте само професионалните електрически инструменти, посочени в това ръководство и в каталозите на HiKOKI. Неспазването на това може да доведе до инцидент, нараняване или повреда.
 2. Не поставяйте кутията на обратно.
Преди употреба поставете LED на кутията нагоре.
 3. Моля, използвайте правилно продукта.
 - (1) Винаги използвайте зарядното устройство при напрежението, посочено на фабричната табела. Не използвайте с усилватели или други видове трансформатори.
Това може да доведе до прегряване или пожар.
 - (2) Не използвайте адаптера при температури под -10°C или над 35°C или по-висока.
 - (3) Когато адаптерът не се използва или когато се поддържа или инспектира, разкачете захранващия кабел от адаптера и от контакта.
 4. Никога не давайте на късо акумулаторните батерии. Късо съединение може да причини голям електрически ток и прегряване. Това може да доведе до повреда или изгаряне на батерията.
 5. Не докосвайте захранващия кабел на адаптера с мокри ръце. Това може да причини токов удар.
 6. Избягвайте опасна околна среда. Не излагайте електрическите инструменти и адаптера на дъжд. Не използвайте електрически инструменти и адаптера на мокри или влажни места. И поддържайте работното място добре осветено. Никога не използвайте електрически инструменти и адаптера в близост до възпламеними или експлозивни материали. Не използвайте инструмента и адаптера при наличието на възпламеними течности или газове.
 7. Не изхвърляйте адаптера в огън. Ако адаптерът бъде изгорен, той може да експлодира.
 8. Никога не разглобявайте адаптера.
 9. Не използвайте продукта, ако уредът или клемите на адаптера (за монтаж на батерията) са деформирани. Поставянето на адаптера може да причини късо съединение, което може да доведе до поява на дим или запалване.
 10. Поддържайте клемите на инструмента (за монтаж на батерията) чисти от пръст и прах. Преди работа се уверете, че в зоната на клемите няма натрупани прах и стружки. По време на работа се опитвайте да избегнете попадането на стружки или прах върху адаптера. При прекратяване на работа или след употреба не оставайте инструмента на място, където може да бъде изложен на прах и стружки. Неспазването на това може да причини късо съединение, което може да доведе до поява на дим или запалване.
 11. Пазете адаптера от пробиване с остри предмети като гвоздеи, от удар с чук, настъпване или от силен физически удар.
 12. Не използвайте видимо повреден или деформиран адаптер.
 13. Не използвайте адаптера с обратен поляритет.
 14. Поддържайте чисто работното място. Безпорядъкът наоколо и на работната маса води до инциденти.
 15. Този уред не е предназначен за употреба от лица (включително деца), които са с намалени физически, сензорни или ментални възможности, или нямат опит и знания освен, ако не бъдат наблюдавани или не са им дадени инструкции относно употребата на уреда от лицето, отговорно за тяхната сигурност.
Децата трябва да бъдат наблюдавани, за да е сигурно, че не си играят с уреда.
16. Съхранение на неработещи инструменти и адаптера. Когато не се използват, инструментите и адаптерът трябва да се съхраняват на сухо, високо или заключено място – извън достъпа на деца. Съхранявайте инструментите и адаптера на място, на което температурата е под 40°C .
 17. Не насилвайте кабела. Никога не носете АС/ДС адаптера за кабела и не го дърпайте, за да го откачите от контакта. Пазете кабела от нагряване, масло или остри ръбове.
 18. Гримете се добре за АС/ДС адаптера.
Преди употреба, проверете щепсела и кабела на АС/ДС адаптера. Ако има повреда, свържете се с мястото на покупката, за да бъде отстранена неизправността.
 19. За ремонти използвайте магазин, който е специализиран в работата с АС/ДС адаптери. Лица, различни от техници, не трябва да разглобяват, ремонтират или модифицират АС/ДС адаптера.
Това може да доведе до нараняване от огън или неизправност.
Ако има някакви аномалии в АС/ДС адаптера, занесете го за проверка или ремонт.
Не модифицирайте този АС/ДС адаптер, тъй като той отговаря на приложимите стандарти за безопасност.
Винаги се свържете с мястото на покупка за ремонт.
Ако ремонтирате адаптера самостоятелно, може да предизвикате злополука или нараняване.
 20. Продуктът има вградени прецизни части. Избягвайте да изпускате или да подлагате на силни удари.
Това може да доведе до неизправност.
 21. Уверете се, че адаптерът е поставен стабилно. В противен случай може да падне и да причини инцидент.
 22. Периодично проверявайте продукта.
 23. Не използвайте продукта, ако уредът или клемите на АС/ДС адаптера (за монтаж на АС/ДС адаптера) са деформирани.
Поставянето на АС/ДС адаптера може да причини късо съединение, което може да доведе до поява на дим или запалване.
 24. Поддържайте клемите на инструмента (за монтаж на АС/ДС адаптера) чисти от пръст и прах.
 - Преди работа се уверете, че в зоната на клемите няма натрупани прах и стружки.
 - По време на работа се опитвайте да избегнете попадането на стружки или прах върху АС/ДС адаптера.
 - При прекратяване на работа или след употреба не оставайте инструмента на място, където може да бъде изложен на прах и стружки.
Неспазването на това може да причини късо съединение, което може да доведе до поява на дим или запалване.
 25. За да предотвратите токов удар, свържете към източник на захранване, оборудван с прекъсвач за заземяване.
 26. Преди употреба проверете дали изолацията на кабела за постоянен ток не е разкъсана и дали кутията не е напукана.
Не използвайте продукта, ако има прекъсване по кабела за постоянен ток, изолацията е разкъсана или ако кутията е повредена.
 27. Преди започване на работа се уверете, че около отвора на кутията няма дървени стърготини или железни стружки.

- Също така, не използвайте на места, където има железен прах, или в райони, където вали дъжд, сняг или има други източници на вода, които могат да намократ продукта.
28. Уверете се, че в адаптерната кутия няма метален материал или течност. Неспазването на горното условие може да доведе до повреда.
 29. Внимавайте да не стъпите върху кутията. Освен това се уверете, че кутията е поставена на място, където няма да бъде настъпена. Не я поставяйте на място, където кутията може да бъде намокрена, когато вали.
 30. Адаптерът, захранващият блок и вътрешността на кабела за постоянен ток генерират повишено високо напрежение от 380 V, затова внимавайте за следното:
 - Не разглобявайте продукта.
 - Не го изпускате и не го излагайте на удар. В случай, че продуктът е повреден от силен удар, не го използвайте.
 - Не използвайте продукта в райони, където вали дъжд, сняг, има железен прах или при мокри условия.
 - Не докосвайте продукта с мокри ръце.
 - Не разливайте или не изливате течност върху продукта.
 - Не дърпайте кабела с прекомерна сила.
 - Използвайте продукта в добре подредена работна среда.
 31. Когато температурната защитна функция често изключва захранването, не претоварвайте машината с продължителна работа и преди да продължите да работите, оставете машината за малко да почине.
 32. Машината се нагорещява. Това не е индикация за неизправност. Преди да пренесете машината на друго място, оставете захранването включено и включете вътрешния вентилатор за охлаждане.
 33. По време на употреба не дърпайте кабела, за да преместите кутията. Това може да доведе до повреда.
 34. Не използвайте повече от една кабелна макара от 30 метра. Това може да доведе до повреда.
 35. По време на работа, ако машината спре да работи, ако светодиодната лампа на кутията мига, проверете захранването.
 36. Не влачете кабела, когато използвате или носите машината. Ако направите това, може да разкъсате изолацията на кабела или да разкъсате кабела, което може да доведе до токов удар.
 37. Не дърпайте кабела повече от необходимото. Когато използвате инструменти като градински ножници или циркуляри, винаги проверявайте позицията на захранващия кабел, за да избегнете прерязване на кабела по време на работа.
 38. За да използвате адаптера за променлив/постоянен ток, след като се изключи поради високата температура, изключете захранващия щекер на кутията, изчакайте светодиодната лампа да изгасне и след това отново включете захранващия щекер на кутията. Ако машината се изключва, дори след като я охладите достатъчно с вградения вентилатор, преустановете употребата, тъй като може да има проблем.
 39. Не използвайте този продукт в близост до радио. Това може да предизвика шум от радиото, което затруднява слушането на предаване.
 40. Това е източник на захранване за многоволтови продукти. Не използвайте с продукти или зарядни устройства с 18 V. Това може да доведе до повреда.

41. Поведението при претоварване може да се различава в сравнение с използването на батерията на BSL36B18. С батерията, на която трябва да мига светодиода на основното устройство, вместо това, може да мига светодиода на адаптера за променлив/постоянен ток.
42. Не използвайте този продукт близо до пейсмейкър или друго подобно имплантирано устройство, което може да бъде засегнато от магнитното поле, създадено от този продукт.

ПРЕДПАЗНИ МЕРКИ ЗА АС/DC АДАПТЕРА

В адаптера има защитна функция за прекъсване на подаването на заряд. В случаите 1 до 2, описани по-долу, когато използвате това изделие, дори при натискане на спусъка, моторът може да спре. Това не е в следствие на повреда, а на защитна функция.

1. Ако инструментът е бил претоварен, подаването на заряд може да спре. В този случай освободете спусъка и отстранете причината за претоварването.
2. Ако адаптерът прегрява при работа с претоварване, подаването на заряд може да спре. В подобни ситуации прекратете използването на адаптера и го отделете от инструмента. Оставете адаптера да се охлади на място, като например сенчеста зона с добра циркулация на въздуха. След това може да използвате уреда отново.



ИМЕНА НА ЧАСТИТЕ (Фиг. 1 – Фиг. 2)





①	Щепсел	⑧	Адаптер
②	АС/DC кабел	⑨	Клема
③	Индикатор за грешки	⑩	Фиксатор
④	Кутия	⑪	Лампа за захранване
⑤	DC кабел	⑫	Професионални 36 V продукти, съвместими с многоволтова батерия
⑥	Вентилационни отвори	⑬	Продукти, несъвместими с многоволтова батерия
⑦	Индикатор за грешки		

СИМВОЛИ

ПРЕДУПРЕЖДЕНИЕ

Използвани са следните символи. Уверете се, че разбирате значението им, преди използване на уреда.

	ET36A: АС/DC адаптер
	За да намали риска от наранявания, потребителят трябва да прочете ръководството за работа.

	Само за страни от ЕС Не изхвърляйте електрически уреди заедно с битовите отпадъци! Във връзка с разпоредбите на Европейска Директива 2012/19/ЕС за електрическите и електронни уреди и нейното приложение съгласно националните законодателства, електрически уреди, които излизат от употреба трябва да се събират отделно и предават в специализирани пунктове за рециклиране.
	Тегло (Съгласно ЕРТА-процедура 01/2003)
	Забранено действие
	Предупреждение

СПЕЦИФИКАЦИЯ

Модел	ET36A
Изходно напрежение	36 V
Захранващ блок	1010 W
Диапазон на работната температура	-10°C – 35°C
Налични безжични продукти*1	Професионални 36 V продукти, съвместими с многоволтова батерия
Тегло	Адаптер: 0,8 kg Кутия: 1,2 kg

*1: За подробности вижте общия ни каталог или друга свързана с него информация.

ПРИЛОЖЕНИЕ











Правотоково захранване за 36 V продукт, съвместим с многоволтова батерия

МОНТАЖ И ЕКСПЛОАТАЦИЯ

Действие	Фигура	Страница
Отстраняване и поставяне на адаптера	2	2

ИНДИКАЦИЯ НА ЛАМПАТА НА ИНДИКАТОРА

Таблица 1

Индикации на индикаторната лампа					
	Статус	Лампа за захранване (ЗЕЛЕНО)	Индикатор за грешки (ЧЕРВЕНО)	Показва	
Адаптер	Преди употреба	Мига 	Изключено 	Свързано към източник на захранване	
	Включено захранване	Свети 	Изключено 	Инструментът може да се използва	
	Захранването е спряно	Мига 	Мига 	Светва за 0,5 сек. Не светва за 0,5 сек. (изгасва за 0,5 сек.) 	Адаптерът не може да се използва поради високата температура. (Може да се използва, след като адаптерът се охлади)
		Свети 		Светва за 0,1 сек. Не светва за 0,1 сек. (изгасва за 0,1 сек.) 	Свърхтовар
Кутия	Захранването е спряно	Мига 	Светва за 0,5 сек. Не светва за 0,5 сек. (изгасва за 0,5 сек.) 	Не може да се използва, тъй като температурата в кутията е твърде висока (Може да се използва, след като кутията се охлади)	

ПОДДРЪЖКА И ИНСПЕКЦИЯ

- 1. Инспекция на монтажните винтове**
Редовно инспектирайте всички монтажни винтове и се уверете, че са добре затегнати. Ако установите разхлабен винт, незабавно го затегнете. Неспазването на горното крие рискове от сериозна опасност.
- 2. Почистване на адаптера**
При замърсяване на адаптера, избършете с меко и сухо парче плат или кърпа, навлажнена в сапунена вода. Не използвайте разтворители на алкохолна и бензинова основа или разреждители за боя, тъй като те ще разядат пластмасовите повърхности.
- 3. Проверка на клемите (инструмент и батерия)**
Уверете се, че по клемите не са се събрали прах и стружки.
От време на време проверявайте преди, по време и след операцията.

ВНИМАНИЕ

Отстранете евентуално натрупани стружки и прах от клемите.
В противен случай има опасност от повреда.

4. Съхраняване на адаптера, когато не се използва

Когато не се използва, адаптерът трябва да бъде съхраняван на сухо, високо място — извън достъпа на деца.

ВНИМАНИЕ

По време на работа и поддръжка на електрически уреди трябва да се спазват разпоредбите и стандартите за безопасност за всяка страна.

ЗАБЕЛЕЖКА

В резултат на програмата за непрекъснатото развитие на научно-развойната дейност на HiKOKI, дадените тук спецификации са предмет на промяна без уведомление.

НАРЪЧНИК ЗА ОТСТРАНЯВАНЕ НА ПРОБЛЕМИ

ПРЕДУПРЕЖДЕНИЕ

- За да избегнете наранявания при случайно стартиране, изключете ключа и извадете щепсела от източника на захранване и извадете AC/DC адаптера от инструмента, преди да направите канвито и да било настройки.
- Всички електрически или механични ремонти трябва да се извършват само от квалифицирани сервизни техници. Свържете се с упълномощен сервизен център на HiKOKI.

Симптом	Възможна причина	Отстраняване
Не може да се закрепят към главното устройство Не работи	<ul style="list-style-type: none"> ● Използва се с продукт с 14,4 V/18 V ● Използва се с продукт с 36 V, който е несъвместим с многоволтова батерия. 	Използвайте с продукт с 36 V, който е съвместим с многоволтова батерия.
Изведнъж спира	Инструментът или адаптерът са прегрели Инструментът беше претоварен	Оставете инструмента и адаптера да се охладят напълно. Отстранете причината за претоварването.
Често спира	Функцията за защита е активирана поради продължителна употреба с голямо натоварване. Прегряване, причинено от блокиране на вентилационния отвор на кутията или на адаптера от препятствия като плат или дървени отпадъци	Не е проблем. Избягвайте големи натоварвания при работа с устройството. Отстранете всички препятствия, блокиращи вентилационния отвор, за да позволите на въздуха да достигне кутията и адаптера.
Лампичката за грешка на кутията мига и спира	Кутията е с висока температура Проблем с източника на захранване	Изключете щепсела на кутията и оставете кутията да се охладят напълно. Използването на удължители с няколко изхода или единични изходи може да причини недостатъчно напрежение. Използвайте захранващ източник, който може да осигури напрежение 100 V. Когато източникът на захранване е изключен, изчакайте повече от 30 секунди, преди да се свържете отново.
Адаптерът е горещ	Загрява се при непрекъснатата употреба	Продължете с електрическата проводимост и оставете устройството да се охладят напълно от вентилатора или на сенчеста зона с добра циркулация на въздуха.
Нещо не е наред с работата на функцията за защита от претоварване	Условията за активиране на функцията за защита от претоварване се различават при използване на батерия, в сравнение с използването на адаптер	Не е проблем. За да защитите устройството, избягвайте претоварване по време на работа.

UPOZORENJE ZA BEZBEDNOST AC/DC PUNJAČA

- Molimo vas da koristite samo profesionalne električne alate koji su navedeni u ovom priručniku i u HiKOKI katalogima. U suprotnom može doći do nesreće, povrede ili kvara.
- Ne stavljajte kutiju naopako. Pre upotrebe, postavite LED kutiju na gore.
- Molimo koristite ovaj proizvod pravilno.
 - Uvek koristite punjač na naponu koji je naveden na natpisnoj pločici. Nemojte koristiti sa pojačivačima ili drugim vrstama transformatora. To može dovesti do pregrevanja ili požara.
 - Ne koristite punjač na temperaturama manjim od -10°C ili na 35°C ili višim.
 - Kada ne koristite punjač ili kada se vrši njegovo održavanje ili kontrola, izvucite iz utičnice kabl za napajanje punjača.
 - Nikada ne izazivajte kratak spoj na punjivoj bateriji. Izazivanje kratkog spoja na bateriji stvorice jaku struju i pregrevanje. Posledice će biti opekotine ili oštećenje baterije.
 - Ne hvatajte utikač punjača mokrim rukama. To može dovesti do električnog udara.
 - Izbegavajte opasna okruženja. Ne izlažite električni alat i punjač kiši. Ne koristite električni alat i punjač na vlažnim ili mokrim mestima. Držite radni prostor dobro osvetljenim. Nikada ne koristite električni alat i punjač blizu zapaljivih ili eksplozivnih materijala. Ne koristite alat i punjač u prisustvu zapaljivih tečnosti ili gasova.
 - Ne bacajte utikač u vatra. Punjač koji zahvati vatra može da eksplodira.
 - Nikada ne rastavljajte punjač.
 - Ne koristite proizvod ako su alat ili terminali punjača (držača baterije) deformisani. Postavljanje punjača bi moglo da izazove kratak spoj koji bi mogao da dovede do emisije dima ili paljenja.
 - Neka terminali alata (držača baterije) budu bez opiljaka i prašine. Pre upotrebe, postarajte se da se opiljci i prašina nisu nakupili oko terminala. Tokom upotrebe pokušajte da izbegnete da opiljci ili prašina sa alata padnu na punjač. Kada obustavljate rad ili nakon upotrebe, ne ostavljajte alat tamo gde može biti izložen opiljcima ili prašini. To bi moglo da izazove kratak spoj koji bi mogao da dovede do emisije dima ili paljenja.
 - Nemojte da bušite punjač oštrim predmetom kao što je ekser, da udarate čekićem, da stojete na njega, niti da ga izlažete jakim udarcima.
 - Nemojte da koristite vidljivo oštećen ili deformisan punjač.
 - Nemojte da koristite punjač sa obrnutim polaritetom.
 - Održavajte čistoću na radnom mestu. Zakrčen prostor i radni sto izazivaju nesreće.
 - Nije predviđeno da ovaj uređaj koriste osobe (uključujući i decu) sa smanjenim fizičkim, čulnim ili mentalnim sposobnostima, ili osobe koje nemaju iskustva i znanja, izuzev ako nisu pod nadzorom ili ako od osobe zadužene za njihovu bezbednost nisu dobile uputstva o korišćenju uređaja. Decu treba nadzirati kako se ne bi igrala sa ovim uređajem.
 - Odožite alat i punjač koji se ne koriste. Kada se ne koriste, alat i punjač treba odložiti na suvo, visoko ili zaključano mesto — van domašaja dece. Alat i punjač stavite na mesto na kome je temperatura manja od 40°C .
 - Ne zloupotrebljavajte kabl. Nikada nemojte da nosite punjač držeći ga za kabl i nemojte da vučete kabl da biste ga izvukli iz utičnice. Kabl držite dalje od toplote, ulja i oštrih ivica.
- Vodite računa o AC/DC punjaču. Pre upotrebe proverite utikač i kabl AC/DC punjača. Ako postoje oštećenja, obratite se prodajnom mestu za popravke.
- Za popravke koristite prodavnicu specijalizovanu za AC/DC punjače. Samo službena lica mogu da rastavljaju, popravljaju ili menjaju AC/DC punjač. To može da dovede do povrede od požara ili kvara. Ako postoje anomalije na AC/DC punjaču, poslati ga na pregled ili popravku. Ne menjajte ovaj AC/DC punjač jer je u skladu sa važećim sigurnosnim standardima. Uvek kontaktirajte prodajno mesto za popravke. Samostalno popravljavanje punjača može dovesti do nesreće ili povrede.
- Proizvod ima ugrađene precizne delove. Izbegavajte padanje ili nanošenje jakih udaraca. Time možete da izazovete kvar.
- Postarajte se da punjač bude dobro pričvršćen. Ako je labav može da otpadne i izazove nezgodu.
- Povremeno proveravajte proizvod.
- Ne koristite proizvod ako su alat ili terminali AC/DC punjača (držača AC/DC punjača) deformisani. Postavljanje AC/DC punjača bi moglo da izazove kratak spoj koji bi mogao da dovede do emisije dima ili paljenja.
- Neka terminali alata (držača AC/DC punjača) budu bez opiljaka i prašine.
 - Pre upotrebe, postarajte se da se opiljci i prašina nisu nakupili oko terminala.
 - Tokom upotrebe pokušajte da izbegnete da opiljci ili prašina sa alata padnu na AC/DC punjač.
 - Kada obustavljate rad ili nakon korišćenja, ne ostavljajte alat tamo gde može biti izložen opiljcima ili prašini. To bi moglo da izazove kratak spoj koji bi mogao da dovede do emisije dima ili paljenja.
- Da biste sprečili strujni udar, povežite na izvor napajanja opremljen sa prekidačem za uzemljenje.
- Pre upotrebe, postarajte se da izolacija DC kabla nije iskidana ili da kutija nije napukla. Ne koristite proizvod ako postoji prekid u DC kabl, ako je izolacija iskidana ili je kutija oštećena.
- Pre početka rukovanja, postarajte se da blizina otvora za ventilaciju kućišta ne sadrži strugotine ili gvožđe u prahu. Takođe ne koristiti na lokacijama gde ima dosta gvožđa u prahu ili na područjima gde ima kiše, snega ili drugih izvora vode koja može da ovlaži proizvod.
- Postarajte se da ne postoje čvrst metalni materijal ili tečnost u kutiji adaptera. Ako to ne učinite može doći do štete.
- Postarajte se da ne stanete na kućište. Takođe se postarajte da kućište bude na lokaciji gde na njega neće niko stati. Ne stavljajte na lokaciju gde kućište može da bude uronjeno u vodu kada pada kiša.
- Adapter, kućište za dovod napajanja i unutrašnjost DC kabla generišu visok napon od 380 V pa budite pažljivi u vezi sledećeg.
 - Ne rastavljajte proizvod.
 - Ne ispuštajte niti izlažite udaru. U slučaju da je proizvod oštećen usled jakog udara, ne koristite proizvod.
 - Ne koristite proizvod na područjima izloženim kiši, snegu, gvožđu u prahu ili vlažnim uslovima.
 - Ne dodirujte proizvod mokrim rukama.
 - Nemojte da prospecte ili sipate tečnost na proizvod.
 - Ne vucite kabl uz prekomernu silu.
 - Koristite proizvod u dobro uređenom radnom okruženju.

31. Kada zaštitna funkcija temperature često prekida napajanje, ne preopterećujte mašinu sa neprestanim radom, već ostavite da se mašina odmori pre nego što nastavite rad.
32. Mašina se greje. Međutim, to ne ukazuje na abnormalnost.
Neka elektricitet teče i neka unutrašnji ventilator radi da ohladi mašinu pre nego što je negde prenesete.
33. Tokom upotrebe, ne vucite kabl da biste pomerili kutiju. To može da dovede do štete.
34. Ne koristite više od jednog namotaja kabla od 30 metara. To može da dovede do štete.
35. Tokom upotrebe, ako mašina prestane da radi nakon što LED lampa kućišta treperi, proverite okolinu dovoda napajanja.
36. Ne vucite kabl kada koristite ili nosite mašinu. To može da pokida izolaciju kabla ili da okrnji kabl što može da dovede do strujnog udara.
37. Ne razvlačite kabl više nego što treba.
Kada koristite alate kao što su makaze za baštu ili kružne testere, uvek vodite računa o poziciji kabla za napajanje da biste izbegli sečenje kabla u toku rukovanja.
38. Da biste koristili AC/DC adapter nakon što se isključi usled visoke temperature, isključite utičnicu za napajanje kućišta, sačekajte da se LED lampica isključi i zatim ponovo povežite utičnicu za napajanje kućišta. Ako se mašina isključuje čak i nakon što se dovoljno ohladila uz ugrađeni ventilator, prestanite da je koristite jer može da postoji problem sa mašinom.
39. Ne koristite ovaj proizvod u blizini radija. Ako to uradite može da dođe do šuma iz radija, što može da oteža slušanje emisija.
40. Ovo je izvor napajanja za više proizvoda sa voltima. Ne koristite sa 18 V proizvodima ili punjačima. To može da dovede do štete.
41. Ponašanje pri preopterećenju može da se razlikuje u poređenju sa korišćenjem baterije BSL36B18.
Kada se koristi baterija gde LED treba da treperi na glavnoj jedinici, LED na AC/DC adapteru može da treperi umesto toga.
42. Nemojte koristiti ovaj proizvod blizu pejsmejкера ili drugog sličnog implantiranog uređaja, na koji može uticati magnetno polje koje proizvodi ovaj proizvod.







NAZIVI DELOVA (SI. 1 – SI. 2)

①	Izlazni priključak	⑧	Punjač
②	AC kabl	⑨	Terminal
③	Lampica greške	⑩	Reza
④	Kutija	⑪	Lampica napona
⑤	DC kabl	⑫	Profesionalni proizvodi od 36 V kompatibilni sa baterijom od više volti
⑥	Rupe za ventilaciju	⑬	Proizvod nije kompatibilan sa baterijom od više volti
⑦	Lampica greške		

OZNAKE

UPOZORENJE

Ovde su prikazane oznake koje se koriste na mašini. Postarajte se da razumete njihovo značenje pre upotrebe.

	ET36A: AC/DC punjač
	Da bi se smanjio rizik od povreda, korisnik mora da pročita korisničko uputstvo.
	Samo za zemlje EU Nemojte odlagati električni alat zajedno sa smećem iz domaćinstva! Na osnovu Evropske direktive 2012/19/EU o dotrajaloj električnoj i elektronskoj opremi, kao i njene primene u skladu s državnim propisima, električni alat koji je došao do kraja svog radnog veka mora se prikupiti zasebno i odneti u postrojenje za reciklažu koje ispunjava ekološke zahteve.
	Težina (U skladu sa EPTA-procedurom 01/2003)
	Zabranjena radnja
	Upozorenje

MERE PREDOSTROŽNOSTI ZA AC/DC PUNJAČ

Punjač je opremljen zaštitnom funkcijom za zaustavljanje izlaza. U dole opisanim slučajevima 1 do 2, kada koristite ovaj proizvod, motor može da se zaustavi čak i ako povlači prekidač. Ovo nije kvar već rezultat zaštitne funkcije.

- Motor može da se zaustavi ako je alat preopterećen. U tom slučaju otpustite prekidač na alatu i uklonite uzroke preopterećenja.
- Ako se punjač pregreje pri preopterećenom radu, izlaz se može zaustaviti.
U takvim situacijama prekinite upotrebu punjača i odvojte ga od alata. Pustite da se punjač ohladi na mestu kao što je površina u senci sa dobrom cirkulacijom vazduha. Nakon toga možete ponovo da ga koristite.

PRIMENA

DC napajanje za profesionalni proizvod od 36 V kompatibilno sa baterijom od više volti

SPECIFIKACIJA

Model	ET36A
Izlazni napon	36 V
Ulazna snaga	1010 W
Opseg radne temperature	-10°C – 35°C
Dostupni bežični proizvodi*1	Profesionalni proizvodi od 36 V kompatibilni sa baterijom od više volti
Težina	Punjač: 0,8 kg Kutija: 1,2 kg













*1: Za detalje pogledajte naš opšti katalog ili druge vezane informacije.

MONTAŽA I UPOTREBA

Postupak	Broj	Strana
Uklanjanje i ubacivanje punjača	2	2

POKAZIVANJE KONTROLNE LAMPICE

Tabela 1

Pokazivanja kontrolne lampice					
	Status	Lampica napona (ZELENA)	Lampica greške (CRVENA)	Označava	
Punjač	Pre upotrebe	Treperi 	Svetlo isključeno 	Uključen u izvor napajanja	
	Napajanje uključeno	Svetli 	Svetlo isključeno 	Alat se može koristiti	
	Napajanje obustavljeno	Treperi 	Treperi 	Svetli 0,5 sekundi. Ne pali se 0,5 sekundi. (isključena je 0,5 sekundi) 	Adapter ne može da se koristi zbog visoke temperature. (Može se koristiti kada se punjač ohladi)
		Svetli 	Svetli 	Svetli 0,1 sekundi. Ne pali se 0,1 sekundi. (isključena je 0,1 sekundi) 	Preopterećenje
Kućište	Napajanje obustavljeno		Treperi 	Svetli 0,5 sekundi. Ne pali se 0,5 sekundi. (isključena je 0,5 sekundi) 	Ne može da se koristi jer je temperatura u kućištu previsoka (Može se koristiti kada se kućište ohladi)

ODRŽAVANJE I PROVERA

1. Provera montažnih zavrtnjeva

Redovno proveravajte sve montažne zavrtnje i postarajte se da budu dobro zategnuti. Ako bilo koji od ovih zavrtnjeva popusti, odmah ga pritegnite. Propust da to uradite može da izazove ozbiljnu opasnost.

2. Čišćenje punjača

Kada se punjač isprlja, obrišite ga mekom, suvom krpom ili krpom navlaženom sapunjavom vodom. Nemojte da koristite rastvarače na bazi hlora, benzin ili razređivač za farbu, jer oni tope plastiku.

3. Kontrola krajeva (alat i baterija)

Proverite da se opiljci i prašina nisu nagomilali na krajevima.

Ponekad proverite pre, u toku i posle rukovanja.

OPREZ

Uklonite opiljke ili prašinu koji su se možda nakupili na krajevima.

Ako to ne učinite može da dođe do kvara.

4. Odložite nekorišćeni punjač

Kada se ne koristi, punjač treba odložiti na suvo, visoko ili zaključano mesto — van domašaja dece.

OPREZ

Što se tiče rukovanja i održavanja električnih alata, bezbednosni propisi i standardi propisani za svaku zemlju moraju da se poštuju.

NAPOMENA

Zbog neprekidnog programa istraživanja i razvoja kompanije HiKOKI, ovde navedene specifikacije su podložne izmenama bez prethodnog obaveštenja.

VODIČ ZA REŠAVANJE PROBLEMA

UPOZORENJE

- Da biste izbegli povrede od slučajnog uključivanja, ISKLJUČITE prekidač i izvadite utikač iz izvora napajanja i izvadite AC/DC punjač iz alata pre nego obavite bilo kakva podešavanja.
- Sve električne ili mehaničke popravke treba da vrše samo kvalifikovani servisni tehničari. Obratite se ovlašćenom servisnom centru kompanije HiKOKI.

Simptom	Mogući uzrok	Opravka
Ne može se priključiti na glavnu jedinicu Ne funkcioniše	<ul style="list-style-type: none"> ● Korišćen je sa 14,4 V/18 V proizvodom ● Korišćen je sa proizvodom od 36 V koji nije kompatibilan sa baterijama od više volti. 	Koristite sa proizvodom od 36 V koji je kompatibilan sa više voltnom baterijom.
Iznenada se zaustavlja	Alat ili AC/DC adapter postao je pregrejan	Pustite da se alat i AC/DC punjač u potpunosti ohladi.
	Alat je bio preopterećen	Uklonite uzrok preopterećenja.
Često se zaustavlja	Funkcija zaštite aktivirana je zbog uzastopne upotrebe sa velikim radnim opterećenjima.	Nije problem. Izbegavajte velika opterećenja kada upravljate jedinicom.
	Pregrevanje uzrokovano blokiranjem rupe za provetranje kućišta ili adaptera sa preprekama kao što su tkanine ili otpaci od drveta	Uklonite sve prepreke koje blokiraju otvor za ventilaciju da bi vazduh mogao da stigne do kućišta i adaptera.
Lampica greške na kućištu treperi i zaustavlja se	Kućište je na visokoj temperaturi	Isključite priključni kabl kućišta i dopustite da se kućište potpuno ohladi.
	Problem sa izvorom napajanja	Korišćenje produžnih kablova sa više utičnica ili jednom utičnicom može dovesti do nedovoljnog napona. Koristite izvor napajanja koji može da obezbedi napon od 100 V. Kada se izvor napajanja isključi, dozvolite da prođe više od 30 sekundi pre ponovnog povezivanja.
Adapter je vruć	Zagreva se sa kontinuiranom upotrebom	Nastavite sa električnom provodnosti i dozvolite jedinici da se potpuno ohladi sa ventilatorom ili u osenčenom prostoru sa dobrom cirkulacijom vazduha.
Nešto nije u redu sa upravljanjem funkcije zaštite od preopterećenja	Uslovi za aktiviranje funkcije zaštite od preopterećenja variraju kada se koristi baterija nasuprot toga kada se koristi AC/DC adapter	Nije problem. Da biste zaštitili uređaj, izbegavajte preopterećenje tokom rada.

SIGURNOSNA UPOZORENJA AC/DC ADAPTERA

- Koristite samo profesionalne električne alate navedene u ovom priručniku i katalozima tvrtke HIKOKI. Ako to ne učinite, može doći do nesreće, ozljede ili kvarova.
- Ne stavljajte kutiju naopako.
Prije upotrebe, stavite LED stranu kutije prema gore.
- Molimo koristite proizvod pravilno.
 - Uvijek koristite punjač pri naponu navedenom na tipskoj pločici. Nemojte koristiti s pojačalima ili drugim vrstama transformatora.
To može dovesti do pregrijavanja ili požara.
 - Nemojte koristiti adapter pri temperaturama manjim od -10°C ili pri 35°C ili više.
 - Kada se adapter ne koristi ili kada se održava i pregledava, izvucite mrežni kabel adaptera iz utičnice.
- Nikada nemojte kratko spajati punjive baterije. Kratko spajanje baterije proizvest će veliku struju i dovesti do pregrijavanja. To dovodi do opeklina ili oštećenja baterije.
- Nemojte rukovati utikačem napajanja adaptera mokrim rukama. To bi moglo prouzročiti strujni udar.
- Izbjegavajte opasna okruženja. Električne alate i adapter ne izlažite kiši. Ne koristite električne alate i adapter na vlažnim ili mokrim mjestima. Radno područje držite dobro osvijetljeno. Nikada ne koristite električne alate i adapter u blizini zapaljivih ili eksplozivnih materijala. Ne koristite alat i adapter u prisutnosti zapaljivih tekućina ili plinova.
- Adapter ne bacajte u vatru. Ako se adapter zapali, može eksplodirati.
- Nikada nemojte rastavljati adapter.
- Nemojte koristiti proizvod ako su terminali alata ili adaptera (držač baterije) deformirani. Ugradnja adaptera može uzrokovati kratki spoj koji može dovesti do emisije dima ili zapaljenja.
- Držite terminale alata (držač baterije) bez strugotina i prašine. Prije upotrebe, provjerite da strugotine i prašina nisu nakupljeni na području terminala. Tijekom rada, pokušajte izbjeći padanje strugotina ili prašine s alata na adapter. Kada prekidate rad ili nakon uporabe, nemojte ostavljati alat na mjestu gdje može biti izložen padanju strugotina ili prašini. Ako to učinite možete uzrokovati kratki spoj koji može dovesti do emisije dima ili paljenja.
- Ne bušite bateriju oštrim predmetima, primjerice čavlima, ne udarajte čekićem, ne gazite, ne bacajte i ne izlažite adapter teškim fizičkim udarcima.
- Ne koristite vidljivo oštećen ili deformiran adapter.
- Ne koristite adapter u obrnutom polaritetu.
- Održavajte radno mjesto čistim. Nered na radnom mjestu i na stolovima dovodi do nezgoda.
- Ovaj uređaj nije namijenjen uporabi od strane osoba (uključujući i djecu) sa smanjenim fizičkim, senzornim ili mentalnim sposobnostima, ili nedostatkom iskustva i znanja, osim ako ih ne nadzire, ili im naputke o uporabu uređaja daje osoba odgovorna za njihovu sigurnost. Djecu treba nadzirati kako bi se osiguralo da se ne igraju uređajem.
- Alat i adapter pospremite ako se ne koriste. Kad nisu u uporabi, alate i adapter treba čuvati na suhom, visokom ili zaključanom mjestu - izvan doseg a djece. Alate i adapter čuvajte na mjestu na kojem temperatura ne prelazi 40°C.
- Ne zlorabite kabel. Nikada ne nosite AC/DC adapter držeći za kabel i ne povlačite kabel kako biste izvukli utikač iz utičnice. Kabel držite podalje od izvora topline, ulja i oštrih rubova.
- Pazite na AC/DC adapter.
Prije uporabe, pregledajte utikač i kabel AC/DC adaptera. Ako je došlo do oštećenja, obratite se prodajnom mjestu za popravke.
- Za popravke koristite trgovinu specijaliziranu za AC/DC adaptere.
Osobe koje nisu servisne osobe ne smiju rastavljati, popravljati ili mijenjati AC/DC adapter.
To može dovesti do ozljede od zapaljenja ili kvara.
Ako postoje neke abnormalnosti na AC/DC adapteru, pošaljite ga na pregled ili popravak.
Nemojte mijenjati ovaj AC/DC adapter jer je u skladu s primjenjivim sigurnosnim standardima.
Uvijek kontaktirajte mjesto kupnje za popravke.
Samostalno popravljavanje adaptera može rezultirati nezgodom ili ozljedom.
- Proizvod ima ugrađene precizne dijelove. Izbjegavajte ispuštanje ili nanošenje snažnih udaraca.
To može uzrokovati kvar.
- Uvjerite se kako je adapter čvrsto umetnut. Ako je imalo labav, može ispasti i izazvati nesreću.
- Periodički pregledajte proizvod.
- Nemojte koristiti proizvod ako su terminali alata ili AC/DC adaptera (držač AC/DC adaptera) deformirani. Ugradnja AC/DC adaptera može uzrokovati kratki spoj koji može dovesti do emisije dima ili zapaljenja.
- Držite terminale alata (držač AC/DC adaptera) bez strugotina i prašine.
 - Prije upotrebe, provjerite da strugotine i prašina nisu nakupljeni na području terminala.
 - Tijekom rada, pokušajte izbjeći padanje strugotina ili prašine s alata na AC/DC adapter.
 - Ako prekidate rad ili nakon uporabe, nemojte ostavljati alat na mjestu gdje je izložen padanju strugotina ili prašini.
Ako to učinite možete uzrokovati kratki spoj koji može dovesti do emisije dima ili paljenja.
- Da biste spriječili strujni udar, spojite na izvor napajanja opremljen prekidačem uzemljenja.
- Prije uporabe, provjerite da izolacija DC kabela nije rastrgana ili da kućište nije napuknuto.
Nemojte koristiti proizvod ako je DC kabel puknut, izolacija rastrgana ili je kućište oštećeno.
- Prije početka rada, provjerite da u blizini otvora kutije nema piljevine ili željeznog praha.
Također, nemojte koristiti na mjestima gdje je obilan željezni prah, ili na mjestima gdje pada kiša, snijeg ili postoje drugi izvori vode koji bi mogli smočiti proizvod.
- Provjerite ne nema krugot metalnog materijala ili tekućine u kutiji adaptera. Ako to ne učinite može doći do oštećenja.
- Pazite da ne nagazite kutiju. Također, pobrinite se da kutiju postavite na mjesto na kojem neće biti nagažena. Nemojte postavljati na mjesto na kojem bi se kutija mogla natopiti vodom kad pada kiša.
- Adapter, kutija napajanja i unutrašnjost DC kabela generiraju povećani visoki napon od 380 V, stoga pazite na sljedeće.
 - Nemojte rastavljati proizvod.
 - Nemojte ispustiti ili izlagati udaru.
U slučaju oštećenja proizvoda jakim udarom, nemojte koristiti proizvod.
 - Nemojte koristiti proizvod na mjestima izloženim kiši, snijegu, željeznom prahu ili vlažnim uvjetima.
 - Nemojte dirati proizvod mokrim rukama.
 - Nemojte proliti ili ulijevati tekućinu na proizvod.
 - Nemojte povlačiti kabel prekomjernom silom.
 - Koristite proizvod u dobro uređenom radnom okruženju.
- Ako značajka zaštite temperature često prekida napajanje, nemojte preopteretiti stroj uz nastavak rada, nego ostavite uređaj da se malo odmori prije nastavka rada.

32. Stroj uistinu postaje vruć. Međutim, to ne ukazuje na abnormalnost. Držite napajanje uključeno te pokrenite unutarnji ventilator kako biste ohladili uređaj prije no što ga odnesete negdje drugdje.
33. Tijekom uporabe, nemojte povlačiti kabel za pomicanje kutije. To može dovesti do oštećenja.
34. Nemojte koristiti više od jednog koluta za kabel od 30 metara. To može dovesti do oštećenja.
35. Tijekom uporabe, ako stroj prestane raditi nakon što LED lampica kutije bljeska, potvrdite okolinu napajanja.
36. Nemojte vući kabel prilikom korištenja ili nošenja stroja. Ukoliko to učinite može doći do trganja izolacije kabela ili pucanja kabela što može prouzročiti strujni udar.
37. Nemojte razvlačiti kabel više nego što je potrebno. Prilikom upotrebe alata kao što su vrtnje škare ili kružne pile uvijek pazite na položaj kabela za napajanje kako biste izbjegli rezanje kabela tijekom rada.
38. Da biste koristili AC/DC adapter nakon što se isključi zbog visoke temperature, odspojite utikač napajanja kutije, pričekajte da se LED lampica ugasi, a zatim ponovno priključite utikač napajanja kutije. Ako se stroj isključi čak i nakon dovoljno hlađenja s ugrađenim ventilatorom, prekinite korištenje jer možda postoji problem s uređajem.
39. Nemojte koristiti ovaj proizvod u blizini radija. To može uzrokovati buku na radiju, što će otežati slušanje emitiranja.
40. Ovo je izvor napajanja za multi volt proizvode. Ne koristite s proizvodima od 18 V ili punjačima. To bi moglo dovesti do oštećenja.
41. Ponašanje preopterećenja se može razlikovati u usporedbi s uporabom baterije BSL36B18. S baterijom na kojoj bi LED lampica trebala treptati na glavnoj jedinici, umjesto toga može treptati LED lampica na AC/DC adapteru.
42. Nemojte koristiti ovaj proizvod u blizini srčanog elektrostimulatora ili drugog sličnog ugrađenog uređaja, na koji može utjecati magnetsko polje koje proizvodi ovaj proizvod.







NAZIVI DIJELOVA (SI. 1 – SI. 2)

①	Izlazni utikač	⑧	Adapter
②	AC kabel	⑨	Terminal
③	Žaruljica pogreške	⑩	Brava
④	Kutija	⑪	Žarulja
⑤	DC kabel	⑫	Profesionalni 36 V proizvodi kompatibilni s multi volt baterijom
⑥	Ventilacijske rupe	⑬	Proizvod nije kompatibilan s multi volt baterijom
⑦	Žaruljica pogreške		

SIMBOLI

UPOZORENJE

Za uređaj se koriste sljedeći simboli. Uvjerite se da prije uporabe razumijete njihovo značenje.

	ET36A: AC/DC adapter
	Kako bi smanjio opasnost od ozljede, korisnik mora pročitati priručnik za uporabu.
	Samo za zemlje EU Električni alat ne bacajte zajedno s ostalim kućnim otpadom! Sukladno europskim direktivama 2012/19/EU o otpadnoj električnoj i elektroničkoj opremi, te provedbi u skladu s nacionalnim zakonima i propisima, električni alat i baterije koji su dostigli kraj korisnog radnog vijeka potrebno je prikupljati odvojeno i predati u ustanove za recikliranje.
	Težina (Prema EPTA postupku 01/2003)
	Zabranjena radnja
	Upozorenje

MJERE OPREZA ZA AC/DC ADAPTER

Adapter je opremljen zaštitnom funkcijom za zaustavljanje izlaza. U dolje opisanim slučajevima 1 do 2, prilikom korištenja ovoga proizvoda, čak i kada držite prekidač, motor se može zaustaviti. To nije indikacija problema u radu već rezultat zaštitne funkcije.

- Ako je alat preopterećen, izlaz se može zaustaviti. U tom slučaju pustite prekidač alata i otklonite uzrok preopterećenja.
- Ako je adapter pregrijan tijekom preopterećenja, izlaz se može zaustaviti.

U takvim situacijama prekinite uporabu adaptera i odvojite ga od alata. Ostavite adapter da se ohladi na mjestu kao što je osjenčano područje s dobrom cirkulacijom zraka. Nakon toga alat možete ponovno koristiti.

PRIMJENA

DC napajanje za profesionalni 36 V proizvod koji je kompatibilan s multi volt baterijom

SPECIFIKACIJE

Model	ET36A
Izlazni napon	36 V
Ulazna snaga	1010 W
Raspon radne temperature	-10°C – 35°C
Dostupni bežični proizvodi*1	Profesionalni 36 V proizvodi kompatibilni s multi volt baterijom
Težina	Adapter: 0,8 kg Kutija: 1,2 kg











*1: Za detalje, pogledajte naš opći katalog ili druge povezane informacije.

MONTAŽA I RAD

Aktivnost	Slika	Stranica
Uklanjanje i umetanje adaptera	2	2

SIGNAL LAMPICE INDIKATORA

Tablica 1

Signali lampice indikatora					
	Status	Žaruljica napajanja (ZELENA)	Žaruljica pogreške (CRVENA)	Označava	
Adapter	Prije uporabe	Treperi 	Svjetlo ugašeno 	Uključeno u izvor napajanja	
	Napajanje uključeno	Svijetli 	Svjetlo ugašeno 	Alat se može koristiti	
	Napajanje je obustavljeno	Treperi 	Treperi 	Svijetli 0,5 sekunde. Ne svijetli 0,5 sekunde. (isključen 0,5 sekunde) 	Adapter se ne može koristiti zbog visoke temperature. (Može se koristiti nakon što se adapter ohladi)
		Svijetli 	Svijetli 0,1 sekunde. Ne svijetli 0,1 sekunde. (isključen 0,1 sekunde) 		Preopterećenje
Kutija	Napajanje je obustavljeno	/	Treperi 	Svijetli 0,5 sekunde. Ne svijetli 0,5 sekunde. (isključen 0,5 sekunde) 	Ne može se koristiti jer je temperatura u kutiji previsoka (Može se koristiti nakon što se kutija ohladi)

ODRŽAVANJE I INSPEKCIJA

1. Provjera vijaka

Redovito pregledavajte sve vijke i osigurajte da su pravilno zategnuti. Ukoliko se bilo koji vijak otpusti, odmah ga zategnite. Nepridržavanje ovih naputaka može uzrokovati ozbiljne opasnosti.

2. Čišćenje adaptera

Kada je adapter prljav, obrišite ga mekom suhom krpom ili krpom navlaženom sapunicom. Ne koristite otapala na bazi klora, benzin ili razrjeđivač, jer otapaju plastiku.

3. Pregled terminala (alat i baterija)

Provjerite da strugotine i prašina nisu nakupljeni na terminalima.

Povremeno provjerite prije, za vrijeme i nakon rada.

POZOR

Uklonite strugotine ili prašinu ukoliko su se nakupili na terminalima.

Ako to ne učinite može doći do kvara.

4. Adapter spremite ako se ne koristi

Kada se ne koristi, adapter treba čuvati na suhom, visokom mjestu ili zaključan - izvan doseg djece.

POZOR

Tijekom rada i održavanja električnih alata, potrebno je pridržavati se sigurnosnih propisa i standarda propisanih u svakoj zemlji.

NAPOMENA

Zbog kontinuiranog programa istraživanja i razvoja tvrtke HiKOKI, ovdje navedene specifikacije mogu se promijeniti bez prethodne najave.

VODIČ ZA RJEŠAVANJE PROBLEMA

UPOZORENJE

- Kako biste izbjegli ozljede zbog slučajnog pokretanja, isključite prekidač i uklonite utikač iz izvora napajanja te uklonite AC/DC adapter iz alata prije nego što napravite bilo kakve prilagodbe.
- Sve električne ili mehaničke popravke trebali bi obavljati samo kvalificirani serviseri. Obratite se ovlaštenom servisnom centru tvrtke HIKOKI.

Simptom	Mogući uzrok	Rješenje
Ne može se priključiti na glavnu jedinicu Ne radi	<ul style="list-style-type: none"> ● Koristi se s proizvodom od 14,4 V/18 V ● Koristi se s proizvodom od 36 V koji nije kompatibilan s multi volt baterijom. 	Koristite s proizvodom od 36 V koji je kompatibilan s multi volt baterijom.
Odjednom se zaustavlja	Alat ili AC/DC adapter su se pregrijali	Dopustite da se alat i AC/DC adapter potpuno ohladi.
	Alat je bio preopterećen	Uklonite uzrok preopterećenja.
Često se zaustavlja	Funkcija zaštite aktivirana zbog uzastopne uporabe s visokim opterećenjem.	Nije problem. Izbjegavajte visoka opterećenja prilikom rada s uređajem.
	Pregrijavanje nastalo zbog prepreka poput tkanine ili drvnih ostataka koji su blokirali ventilacijski otvor kutije ili adaptera	Uklonite sve prepreke koje blokiraju ventilacijski otvor kako bi zrak mogao doseći kutiju i adapter.
Lampica pogreške kutije trepće i zaustavlja se	Kutija na visokoj temperaturi	Odspojite utikač napajanja kutije i dopustite da se kutija potpuno ohladi.
	Problem s izvorom napajanja	Korištenje produžnih kabela s više utičnica ili s jednom utičnicom može uzrokovati nedostatak napona. Koristite izvor napajanja koji može pružiti napon od 100 V. Kad je izvor napajanja isključen, pustite da prođe više od 30 sekundi prije ponovnog spajanja.
Adapter je vruć	Zagrijava se kontinuiranim korištenjem	Nastavite s električnim provodom i dopustite da se uređaj potpuno ohladi ventilatorom ili u zasjenjenom prostoru s dobrom cirkulacijom zraka.
Nešto nije u redu s radom funkcije zaštite od preopterećenja	Uvjeti aktivacije funkcije zaštite od preopterećenja razlikuju se kada koristite bateriju u odnosu na korištenje AC/DC adaptera	Nije problem. Da biste zaštitili uređaj, izbjegavajte preopterećenje tijekom rada.

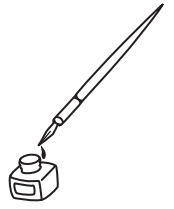



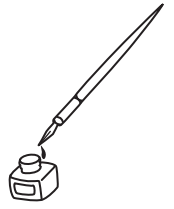

<p>English</p> <p>GUARANTEE CERTIFICATE</p> <ol style="list-style-type: none"> Model No. Serial No. Date of Purchase Customer Name and Address Dealer Name and Address (Please stamp dealer name and address) 	<p>Dansk</p> <p>GARANTIBEVIS</p> <ol style="list-style-type: none"> Modelnummer Serienummer Købsdato Kundes navn og adresse Forhandlers navn og adresse (Indstæmp stempel med forhandlers navn og adresse) 	<p>Română</p> <p>CERTIFICAT DE GARANȚIE</p> <ol style="list-style-type: none"> Model nr. Nr. de serie Data cumpărării Numele și adresa clientului Numele și adresa distribuitorului (Vă rugăm aplicați ștampila cu numele și adresa distribuitorului)
<p>Deutsch</p> <p>GARANTIESCHEIN</p> <ol style="list-style-type: none"> Modell-Nr. Serien-Nr. Kaufdatum Name und Anschrift des Kunden Name und Anschrift des Händlers (Bitte mit Namen und Anschrift des Händlers abstempeln) 	<p>Norsk</p> <p>GARANTISERTIFIKAT</p> <ol style="list-style-type: none"> Modellnr. Serienr. Kjøpsdato Kundens navn og adresse Forhandlerens navn og adresse (Vennligst stemple forhandlerens navn og adresse) 	<p>Slovenščina</p> <p>GARANCIJSKO POTRDILO</p> <ol style="list-style-type: none"> Št. modela Serijska št. Datum nakupa Ime in naslov kupca Ime in naslov prodajalca (Prosimo vtisnite žig z imenom in naslovom prodajalca)
<p>Français</p> <p>CERTIFICAT DE GARANTIE</p> <ol style="list-style-type: none"> No. de modèle No de série Date d'achat Nom et adresse du client Nom et adresse du revendeur (Cachet portant le nom et l'adresse du revendeur) 	<p>Suomi</p> <p>TAKUUTODISTUS</p> <ol style="list-style-type: none"> Malli nro Sarja nro Ostoväivämaaää Asiakkaan nimi ja osoite Myyjän nimi ja osoite (Leimaa myyjän nimi ja osoite) 	<p>Slovenčina</p> <p>ZÁRUČNÝ LISTA</p> <ol style="list-style-type: none"> Č. modelu Sériové č. Dátum zakúpenia Meno a adresa zákazníka Názov a adresa predajcu (Pečiatka s názvom a adresou predajcu)
<p>Italiano</p> <p>CERTIFICATO DI GARANZIA</p> <ol style="list-style-type: none"> Modello N° di serie Data di acquisto Nome e indirizzo dell'acquirente Nome e indirizzo del rivenditore (Si prega di apporre il timbro con questi dati) 	<p>Ελληνικά</p> <p>ΠΙΣΤΟΠΟΙΗΤΙΚΟ ΕΓΓΥΗΣΗΣ</p> <ol style="list-style-type: none"> Αρ. Μοντέλου Αύξων Αρ. Ημερομηνία αγοράς Όνομα και διεύθυνση πελάτη Όνομα και διεύθυνση μεταπωλητή (Παρακαλούμε να χρησιμοποιηθεί σφραγίδα) 	<p>Български</p> <p>ГАРАНЦИОНЕН СЕРТИФИКАТ</p> <ol style="list-style-type: none"> Модел № Сериен № Дата за закупуване Име и адрес на клиента Име и адрес на търговеца (Моля, отпечатайте името и адрес на дилъра)
<p>Nederlands</p> <p>GARANTIEBEWIJS</p> <ol style="list-style-type: none"> Modelnummer Serienummer Datum van aankoop Naam en adres van de gebruiker Naam en adres van de handelaar (Stempel a.u.b. naam en adres vande de handelaar) 	<p>Polski</p> <p>GWARANCJA</p> <ol style="list-style-type: none"> Model Numer seryjny Data zakupu Nazwa klienta i adres Nazwa dealera i adres (Pieczęć punktu sprzedaży) 	<p>Srpski</p> <p>GARANTNI SERTIFIKAT</p> <ol style="list-style-type: none"> Br. modela. Serijski br. Datum kupovine Ime i adresa kupca Ime i adresa prodavca (Molimo da stavite pečat na ime i adresu trgovca)
<p>Español</p> <p>CERTIFICADO DE GARANTÍA</p> <ol style="list-style-type: none"> Número de modelo Número de serie Fecha de adquisición Nombre y dirección del cliente Nombre y dirección del distribuidor (Se ruega poner el sello del distribuidor con su nombre y dirección) 	<p>Magyar</p> <p>GARANCIA BIZONYLAT</p> <ol style="list-style-type: none"> Típuszám Sorozatszám A vásárlás dátuma A Vásárló neve és címe A Kereskedő neve és címe (Kérjük ide elhelyezni a Kereskedő nevének és címének pecsétjét) 	<p>Hrvatski</p> <p>JAMSTVENI CERTIFIKAT</p> <ol style="list-style-type: none"> Br modela. Serijski br. Datum kupnje Ime i adresa kupca Ime i adresa trgovca (Molimo stavite pečat na ime i adresu trgovca)
<p>Português</p> <p>CERTIFICADO DE GARANTIA</p> <ol style="list-style-type: none"> Número do modelo Número do série Data de compra Nome e morada do cliente Nome e morada do distribuidor (Por favor, carimbe o nome e morada do distribuidor) 	<p>Čeština</p> <p>ZÁRUČNÍ LIST</p> <ol style="list-style-type: none"> Model č. Série č. Datum nákupu Jméno a adresa zákazníka Jméno a adresa prodejce (Prosíme o razítko se jménem a adresou prodejce) 	
<p>Svenska</p> <p>GARANTICERTIFIKAT</p> <ol style="list-style-type: none"> Modellnr Seriennr Inköpsdatum Kundens namn och adress Försäljarens namn och adress (Stämpla försäljarens namn och adress) 	<p>Türkçe</p> <p>GARANTİ SERTİFİKASI</p> <ol style="list-style-type: none"> Model No. Seri No. Satın Alma Tarihi Müşteri Adı ve Adresi Bayi Adı ve Adresi (Lütfen bayi adını ve adresini kaşe olarak basın) 	

HIKOKI

①	
②	
③	
④	
⑤	



Hikoki Power Tools Deutschland GmbH

Siemensring 34, 47877 Willich, Germany
Tel: +49 2154 49930
Fax: +49 2154 499350
URL: <http://www.hikoki-powertools.de>

Hikoki Power Tools Netherlands B.V.

Brabanthaven 11, 3433 PJ Nieuwegein, The Netherlands
Tel: +31 30 6084040
Fax: +31 30 6067266
URL: <http://www.hikoki-powertools.nl>

Hikoki Power Tools (U.K.) Ltd.

Precedent Drive, Rooksley, Milton Keynes, MK 13, 8PJ,
United Kingdom
Tel: +44 1908 660663
Fax: +44 1908 606642
URL: <http://www.hikoki-powertools.uk>

Hikoki Power Tools France S.A.S.

Parc de l'Eglantier 22, rue des Cerisiers, Lisses-C.E. 1541,
91015 EVRY CEDEX, France
Tel: +33 1 69474949
Fax: +33 1 60861416
URL: <http://www.hikoki-powertools.fr>

Hikoki Power Tools Belgium N.V./S.A.

Koningin Astridlaan 51, B-1780 Wommel, Belgium
Tel: +32 2 460 1720
Fax: +32 2 460 2542
URL: <http://www.hikoki-powertools.be>

Hikoki Power Tools Italia S.p.A

Via Piave 35, 36077, Altavilla Vicentina (VI), Italy
Tel: +39 0444 548111
Fax: +39 0444 548110
URL: <http://www.hikoki-powertools.it>

Hikoki Power Tools Ibérica, S.A.

C/ Puigbarral, 26-28, Pol. Ind. Can Petit, 08227 Terrassa
(Barcelona), Spain
Tel: +34 93 735 6722
Fax: +34 93 735 7442
URL: <http://www.hikoki-powertools.es>

Hikoki Power Tools Österreich GmbH

IndustrieZentrum NÖ –Süd, Straße 7, Obj. 58/A6 2355
Wiener Neudorf, Austria
Tel: +43 2236 64673/5
Fax: +43 2236 63373
URL: <http://www.hikoki-powertools.at>

Hikoki Power Tools Norway AS

Kjeller Vest 7, N-2007 Kjeller, Norway
Tel: (+47) 6692 6600
Fax: (+47) 6692 6650
URL: <http://www.hikoki-powertools.no>

Hikoki Power Tools Sweden AB

Rotebergsvagen 2B SE-192 78 Sollentuna, Sweden
Tel: (+46) 8 598 999 00
Fax: (+46) 8 598 999 40
URL: <http://www.hikoki-powertools.se>

Hikoki Power Tools Denmark A/S

Lillebaeltsvej 90, 6715 Esbjerg N, Denmark
Tel: (+45) 75 14 32 00
Fax: (+45) 75 14 36 66
URL: <http://www.hikoki-powertools.dk>

Hikoki Power Tools Finland Oy

Tupalankatu 9, 15680 Lahti, Finland
Tel: (+358) 20 7431 530
Fax: (+358) 20 7431 531
URL: <http://www.hikoki-powertools.fi>

Hikoki Power Tools Hungary Kft.

1106 Bogáncsvirág u.5-7, Budapest, Hungary
Tel: +36 1 2643433
Fax: +36 1 2643429
URL: <http://www.hikoki-powertools.hu>

Hikoki Power Tools Polska Sp. z o. o.

ul. Gierdziejewskiego 1
02-495 Warszawa, Poland
Tel: +48 22 863 33 78
Fax: +48 22 863 33 82
URL: <http://www.hikoki-narzedzia.pl>

Hikoki Power Tools Czech s.r.o.

Modřická 205, 664 48 Moravany, Czech Republic
Tel: +420 547 422 660
Fax: +420 547 213 588
URL: <http://www.hikoki-powertools.cz>

Hikoki Power Tools Romania S.R.L.

Ring Road, No. 66, Mustang Traco Warehouses, Warehouse
No.1, Pantelimon City, 077145, Ilfov County, Romania
Tel: +40 371 135 109
Fax: +40 372 899 765
URL: <http://www.hikoki-powertools.ro>

<p>English</p> <p>EC DECLARATION OF CONFORMITY</p> <p>We declare under our sole responsibility that AC/DC Adapter, identified by type and specific identification code *1), is in conformity with all relevant requirements of the directives *2) and standards *3). Technical file at *4) – See below. The European Standard Manager at the representative office in Europe is authorized to compile the technical file. The declaration is applicable to the product affixed CE marking.</p>	<p>Nederlands</p> <p>EC VERKLARING VAN CONFORMITEIT</p> <p>Wij verklaren onder onze eigen verantwoordelijkheid dat AC/DC Adapter, geïdentificeerd door het type en de specifieke identificatiecode *1), voldoet aan alle relevante bepalingen van de richtlijnen *2) en normen *3). Technische documentatie bij*4) – zie onder. De Europese Normen Manager bij de vertegenwoordiging in Europa is gemachtigd om het technisch dossier samen te stellen. Deze verklaring is van toepassing op producten voorzien van de CE-markeringen.</p>
<p>Deutsch</p> <p>EG-KONFORMITÄTSERLÄRUNG</p> <p>Wir erklären in alleiniger Verantwortung, dass das durch den Typ und den spezifischen Identifizierungscode *1) identifizierte Gleichrichteretzteil allen einschlägigen Bestimmungen der Richtlinien *2) und Normen *3) entspricht. Technische Unterlagen unter *4) – Siehe unten. Die Leitung der repräsentativen Behörde für europäische Normen und Richtlinien ist berechtigt, die technischen Unterlagen zusammenzustellen. Die Erklärung gilt für die an dem Produkt angebrachte CE-Kennzeichnung.</p>	<p>Español</p> <p>DECLARACIÓN DE CONFORMIDAD DE LA CE</p> <p>Declaramos bajo nuestra única responsabilidad que el Adaptador de CA/CC, identificado por tipo y por código de identificación específico *1), está en conformidad con todas las disposiciones correspondientes de las directivas *2) y de las normas *3). Documentación técnica en *4) – Ver a continuación. El Director de Normas Europeas en la oficina de representación en Europa está autorizado para elaborar el expediente técnico. La declaración se aplica al producto con marcas de la CE.</p>
<p>Français</p> <p>DECLARATION DE CONFORMITE CE</p> <p>Nous déclarons sous notre entière responsabilité que l'adaptateur secteur, identifié par le type et le code d'identification spécifique *1) est en conformité avec toutes les exigences applicables des directives *2) et des normes *3). Dossier technique en *4) - Voir ci-dessous. Le Gestionnaire des normes européennes du bureau de représentation en Europe est autorisé à constituer le dossier technique. Cette déclaration s'applique aux produits désignés CE.</p>	<p>Português</p> <p>DECLARAÇÃO DE CONFORMIDADE CE</p> <p>Declaramos, sob nossa única e inteira responsabilidade, que o Adaptador CA/CC, identificado por tipo e código de identificação específico *1), está em conformidade com todos os requisitos relevantes das diretivas *2) e normas *3). Ficheiro técnico em *4) – Consulte abaixo. O Gestor de Normas Europeias no escritório de representação em Europa está autorizado a compilar o ficheiro técnico. A declaração aplica-se aos produtos com marca CE.</p>
<p>Italiano</p> <p>DICHIARAZIONE DI CONFORMITÀ CE</p> <p>Dichiariamo sotto la nostra esclusiva responsabilità che l'adattatore CA/CC, identificato dal tipo e dal codice identificativo specifico *1), è conforme a tutti i requisiti delle direttive *2) e degli standard *3). Documentazione tecnica presso *4) – Vedere sotto. Il gestore delle norme europee presso l'ufficio di rappresentanza in Europa è autorizzato a compilare il fascicolo tecnico. La dichiarazione è applicabile ai prodotti cui sono applicati i marchi CE.</p>	<p>Svenska</p> <p>EG-DEKLARATION BETRÄFFANDE LIKFORMIGHET</p> <p>Vi förklarar på eget ansvar att denna nätadapter, identifierad enligt typ och särskild identifikationskod *1), överensstämmer med alla relevanta krav i direktiven *2) och standarderna *3). Teknisk fil enligt *4) – Se nedan. Den europeiska standardansvariga på representationskontoret i Europa är auktoriserad att sammanställa den tekniska filen. Denna försäkran gäller för produkten med tillhörande CE-märkning.</p>
<p>*1) ET36A C356465R</p> <p>*2) 2014/30/EU, 2014/35/EU, 2011/65/EU</p> <p>*3) EN 61558-1:2005+A1:2009 EN 61558-2-16:2009+A1:2013 EN55014-1:2006+A1:2009+A2:2011 EN55014-2:1997+A1:2001+A2:2008</p>	
<p>*4) Representative office in Europe Hikoki Power Tools Deutschland GmbH Siemensring 34, 47877 Willich, Germany</p> <p>Head office in Japan Koki Holdings Co., Ltd. Shinagawa Intercity Tower A, 15-1, Konan 2-chome, Minato-ku, Tokyo, Japan</p>	<p>31. 5. 2019 Naoto Yamashiro European Standard Manager</p> <p>31. 5. 2019  A. Nakagawa Corporate Officer</p>

<p>Dansk</p> <p>EF-OVERENSSTEMMELSESEKYLÆRING</p> <p>Vi erklærer os fuldstændigt ansvarlige for, at lysnet-/ jævnstrømsadapteren, identificeret ved type og specifik identifikationskode *1), er i overensstemmelse med alle relevante krav i direktivene *2) og standarderne *3). Teknisk fil i *4) – Se nedenfor. Lederen af europæiske standarder på repræsentationskontoret i Europa er bemyndiget til at compilere den tekniske fil. Erklæringen gælder produktet, der er mærket med CE.</p>	<p>Polski</p> <p>DEKLARACJA ZGODNOŚCI Z WE</p> <p>Oświadczamy na własną wyłączną odpowiedzialność, że Zasilacz podanego typu i oznaczony unikalnym kodem identyfikacyjnym *1) jest zgodny z wszystkimi właściwymi wymogami dyrektyw *2) i norm *3). Dokumentacja techniczna w *4) – Patrz poniżej. Menedżer Norm Europejskich przedstawicielstwa firmy w Europie jest upoważniony do sporządzania dokumentacji technicznej. Niniejsza deklaracja ma zastosowanie do produktu opatrzonego znakiem CE.</p>
<p>Norsk</p> <p>EF'S ERKLÆRING OM OVERENSSTEMMELSE</p> <p>Vi erklærer på eget ansvar at AC/DC-adapteren, identificert etter type og spesifikk identifikasjonskode *1), er i samsvar med alle relevante krav i direktivene *2) og standardene *3). Teknisk fil under *4) – Se nedenfor. Styrelsen for europeiske standarder ved representantkontoret i Europa er autorisert til å compilere den tekniske filen. Erklæringen gjelder for CE-merket på produktet.</p>	<p>Magyar</p> <p>EK MEGFELELŐSÉGI NYILATKOZAT</p> <p>A kizárólagos felelősségünkre kijelentjük, hogy az AC/DC adapter, mely típus és egyedi azonosító kód *1) alapján azonosított, megfelel az irányelvek vonatkozó követelményeinek *2) és szabványainak *3). Műszaki fájl a *4) - Lásd alább. Az EU képviselői iroda európai szabványügyi menedzsere jogosult a műszaki dokumentáció összeállítására. Jelen nyilatkozat a terméken feltüntetett CE jelzésre vonatkozik.</p>
<p>Suomi</p> <p>EY-ILMOITUS YHDENMUKAISUUDESTA</p> <p>Vakuutamme yksinomisella vastuullaan, että tyyppin ja erityisen tunnistuskoodin *1) perusteella tunnistettava AC/DC-sovitin on kaikkein direktiivien *2) ja standardien *3) asiaankuuluvien vaatimusten mukainen. Tekninen tiedosto kohdassa *4) – katso alta. Eurooppalaisten standardien hallintaelin Euroopan edustustossa on valtuutettu kokoamaan teknisen tiedoston. Ilmoitus on sovellettavissa tuotteen kiinnitetyyn CE-merkintään.</p>	<p>Čeština</p> <p>PROHLÁŠENÍ O SHODĚ S ES</p> <p>Prohlašujeme na svou výhradní zodpovědnost, že AC/DC adaptér, identifikovaný podle typu a specifického identifikačního kódu *1), je v souladu se všemi příslušnými požadavky směrnice *2) a norem *3). Technický soubor *4) - viz níže. K sestavení technické dokumentace je oprávněn manažer pro evropské standardy v evropském obchodním zastoupení. Toto prohlášení platí pro výrobek označený značkou CE.</p>
<p>Ελληνικά</p> <p>EK ΔΗΛΩΣΗ ΕΝΑΡΜΟΝΙΣΜΟΥ</p> <p>Δηλώνουμε με αποκλειστική μας ευθύνη ότι ο Μετασχηματιστής Ρεύματος AC/DC, ο οποίος προσδιορίζεται από τον τύπο και τον ειδικό αναγνωριστικό κωδικό *1), είναι σύμφωνος με όλες τις σχετικές απαιτήσεις των οδηγιών *2) και τα σχετικά πρότυπα *3). Τεχνικό Αρχείο στο *4) – Δείτε παρακάτω. Ο Διαχειριστής Ευρωπαϊκών Προτύπων στο γραφείο εκπροσώπησης στην Ευρώπη είναι εξουσιοδοτημένος για τη σύνταξη του τεχνικού φακέλου. Η δήλωση ισχύει μόνο για το προϊόν που είναι τοποθετημένη σήμανση CE.</p>	<p>Türkçe</p> <p>AT UYGUNLUK BEYANI</p> <p>Tip ve özel tanıml koduyla *1) tanımlı AC/DC Adaptörün direktiflerin *2) ve standartların *3) tüm ilgili gereksinimlerine uygun olduğunu tamamen kendi sorumluluğumuz altında beyan ederiz. Teknik dosya *4)'dedir – Aşağıya bakın. Avrupa'daki temsilcilik ofisindeki Avrupa Standartları Yöneticisi, teknik dosyayı derlemek için yetkilendirilmiştir. Beyan, üzerinde CE işareti bulunan ürünler için geçerlidir.</p>
<p>*1) ET36A C356465R *2) 2014/30/EU, 2014/35/EU, 2011/65/EU *3) EN 61558-1:2005+A1:2009 EN 61558-2-16:2009+A1:2013 EN55014-1:2006+A1:2009+A2:2011 EN55014-2:1997+A1:2001+A2:2008</p>	
<p>*4) Representative office in Europe Hikoki Power Tools Deutschland GmbH Siemensring 34, 47877 Willich, Germany</p> <p>Head office in Japan Koki Holdings Co., Ltd. Shinagawa Intercity Tower A, 15-1, Konan 2-chome, Minato-ku, Tokyo, Japan</p>	<p>31. 5. 2019 Naoto Yamashiro European Standard Manager</p> <p>31. 5. 2019  A. Nakagawa Corporate Officer</p>

<p>Română</p> <p>DECLARAȚIE DE CONFORMITATE CE</p> <p>Declarăm pe propria răspundere că Adaptorul CA/CC, identificat după tipul și codul de identificare specific *1), este în conformitate cu toate cerințele relevante ale directivelor *2) și ale standardelor *3). Fișier tehnic la *4) – Vezi mai jos.</p> <p>Managerul standardelor europene de la biroul reprezentanței din Europa este autorizat să întocmească dosarul tehnic.</p> <p>Declarația se referă la produsul pe care este aplicat semnul CE.</p>	<p>Български</p> <p>ЕО ДЕКЛАРАЦИЯ ЗА СЪОТВЕТСТВИЕ</p> <p>Декларираме на своя собствена отговорност, че AC/DC адаптерът, идентифицирана по тип и специален идентификационен код *1), е в съответствие с всички съответни изисквания на директивите *2) и стандартите *3). Техническо досие в *4) - Вижте по-долу.</p> <p>Мениджърът по европейските стандарти в представителния офис в Европа е упълномощен да съставя техническото досие. Декларацията е приложена за продукта, който има поставена CE маркировка.</p>
<p>Slovenščina</p> <p>ES IZJAVA O SKLADNOSTI</p> <p>Na lastno odgovornost izjavljamo, da je AC/DC adapter, označen z vrsto in posebno identifikacijsko kodo *1), v skladu z vsemi ustreznimi zahtevami direktiv *2) in standardov *3). Tehnična dokumentacija pod *4) – glejte spodaj.</p> <p>Upravitelj evropskih standardov na predstavništvu v Evropi je pooblaščen za pripravo tehnične dokumentacije.</p> <p>Declaração je označena na izdelku s pritrjeno oznako CE.</p>	<p>Srpski</p> <p>EZ DEKLARACIJA O USAGLAŠENOSTI</p> <p>Pod punom odgovornošću izjavljujemo da je AC/DC punjač, identifikovan prema tipu i specifičnom identifikacionom kodu *1), u skladu sa svim relevantnim zahtevima direktiva *2) i standardima *3). Tehnička datoteka pod *4) - Pogledajte dole.</p> <p>Direktor za evropske standarde u kancelariji predstavništva u Evropi je odgovoran za sastavljanje tehničke dokumentacije.</p> <p>Declaracija je primenjiva na proizvod na koji je stavljena CE oznaka.</p>
<p>Slovenčina</p> <p>ES VYHLÁŠENIE O ZHODE</p> <p>Týmto vyhlasujeme na svoju vlastnú zodpovednosť, že výrobok Sietový napájací adaptér AC/DC identifikovaný podľa typu a špecifického identifikáčného kódu *1) je v zhode so všetkými príslušnými požiadavkami smerníc *2) a noriem *3). Technický súbor v *4) – Pozrite nižšie.</p> <p>Manažér európskych noriem na zastupujúcom úrade v Európe má oprávnenie na zostavovanie technickej dokumentácie.</p> <p>Toto vyhlásenie sa vzťahuje na výrobok označený značkou CE.</p>	<p>Hrvatski</p> <p>EZ IZJAVA O SUKLADNOSTI</p> <p>Izjavljujemo pod vlastitom odgovornošću da je AC/DC Adapter, identificiran prema vrsti i posebnom identifikacijskom kodu *1), u skladu sa svim relevantnim zahtjevima direktiva *2) i standarda *3). Tehnička dokumentacija na *4) - Vidi dolje.</p> <p>Menadžer za evropske standarde u europskom predstavništvu tvrtke ovlašten je za sastavljanje tehničke dokumentacije.</p> <p>Izjava se primjenjuje na proizvod na kojem je stavljena CE oznaka.</p>
<p>*1) ET36A C356465R</p> <p>*2) 2014/30/EU, 2014/35/EU, 2011/65/EU</p> <p>*3) EN 61558-1:2005+A1:2009 EN 61558-2-16:2009+A1:2013 EN55014-1:2006+A1:2009+A2:2011 EN55014-2:1997+A1:2001+A2:2008</p>	
<p>*4) Representative office in Europe Hikoki Power Tools Deutschland GmbH Siemensring 34, 47877 Willich, Germany</p> <p>Head office in Japan Koki Holdings Co., Ltd. Shinagawa Intercity Tower A, 15-1, Konan 2-chome, Minato-ku, Tokyo, Japan</p>	<p>31. 5. 2019 Naoto Yamashiro European Standard Manager</p> <p>31. 5. 2019  A. Nakagawa Corporate Officer</p>