

KNX ARGUS 220

Instrucciones de uso



Ref. MTN6325..



Accesorios

- Escuadra de montaje (Ref. MTN565291)
- Imán de programación (Ref. MTN639190)

Para su seguridad

PELIGRO

Peligro de muerte por descarga eléctrica. Cualquier tarea en el dispositivo debe ser realizada exclusivamente por electricistas cualificados que hayan recibido la formación necesaria. Tenga en cuenta la normativa específica del país correspondiente y las directivas KNX en vigor.

El ARGUS

El ARGUS 220 (en adelante **ARGUS**) es un detector de movimiento KNX adecuado para utilizar en interiores y exteriores gracias a pertenecer al tipo de protección IP 55.

Un ángulo de vigilancia de 220° para fachadas frontales grandes y partes de la casa (alcance máx. 16 m) se combina con una zona interna de protección de 360° con un radio de aprox. 4 m. Los elementos de control para ajustar la luminosidad, el tiempo y la sensibilidad (alcance), así como el área de programación y un diodo LED rojo para la indicación de la programación se encuentran protegidos dentro de la placa de cobertura. La programación de la dirección física se efectúa con ayuda de un imán de programación (p.ej., ref. MTN639190).

El ARGUS se puede montar en la pared o en el techo, o fijarse en esquinas o en tuberías con la escuadra de montaje suministrada como accesorio (ref. MTN5652..).

El indicador de funcionamiento integrado se ilumina cuando detecta un movimiento, lo que simplifica el proceso de orientación en el lugar de montaje. Opcionalmente también puede desconectar el indicador de funcionamiento por ajuste de parámetros.

Gracias al cabezal sensor desplazable en horizontal, en vertical y en dirección axial puede adaptar de manera óptima el área de cobertura a las particularidades del lugar. Además, dentro del área de cobertura puede ocultar las zonas no deseadas o las fuentes de interferencias (p.ej., árboles) con los segmentos suministrados.

El dispositivo dispone de un sensor de luminosidad cuyo umbral de luminosidad se puede ajustar entre 3 y 1000 lux. Dependiendo de la aplicación, también es posible utilizar el dispositivo como interruptor crepuscular o vincular el umbral de luminosidad con la detección de movimiento. En un sistema se pueden combinar varios detectores de movimiento entre sí.

La alimentación eléctrica se realiza a través del cable de bus. No se necesita una conexión adicional a la red. Como el cable de bus se conecta directamente al bloque de bornes de la caja de conexión de pared no se requiere ningún borne de conexión de bus.

ARGUS en combinación con sistemas de alarma

- i** Los detectores de movimiento no son adecuados como componentes de un sistema de alarma, según la Asociación de Aseguradores Alemanes (VdS).
- i** Si el lugar de montaje no se elige bien, los detectores de movimiento pueden disparar falsas alarmas.

Los detectores de movimiento se activan tan pronto como detectan una fuente de calor en movimiento. Puede tratarse de personas, pero también de animales, árboles, coches o diferencias de temperatura en las ventanas. Para evitar falsas alarmas, el lugar de montaje se debe elegir de forma que el dispositivo no pueda registrar fuentes de calor no deseadas.

Ejemplos de fuentes de calor no deseadas:

- Árboles en movimiento, matorrales, etc. que tengan una temperatura distinta a la de su entorno.
- Ventanas en las que el cambio entre sol y nubes provoca una variación rápida de la temperatura.
- Fuentes de calor grandes (p. ej., coches) que pueden ser captadas a través de las ventanas.
- Insectos que se mueven sobre la lente.
- Animales pequeños.
- Estancias iluminadas en las que se producen variaciones rápidas de temperatura debido a objetos reflectantes (p. ej., suelos).

Conexiones, indicadores y elementos de control

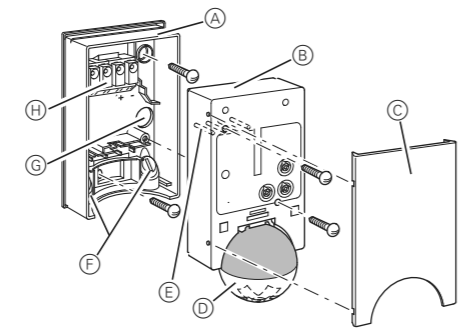

- (A) Caja de conexión de pared
- (B) Parte superior
- (C) Placa de cobertura
- (D) Cabezal sensor
- (E) Clavijas de contacto
- (F) Guía de cable para el cable de bus desde abajo
- (G) Guía de cable para el cable de bus desde atrás
- (H) Bloque de bornes para conectar el cable de bus y alojar las clavijas de contacto

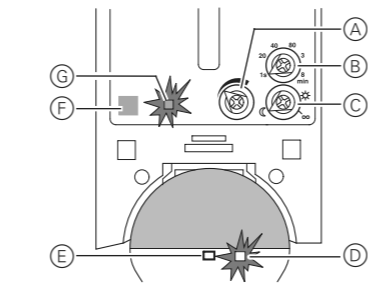

- (A) Regulador de sensibilidad
- (B) Regulador del ajuste del tiempo
- (C) Regulador de luminosidad
- (D) Indicador de funcionamiento, se ilumina cada vez que se detecta un movimiento
- (E) Sensor de luminosidad
- (F) Área de programación para imán
- (G) Diodo LED de programación

Selección del lugar de montaje

Leyenda de los símbolos utilizados

- OK Correcto
- Mejorable
- Incorrecto

Para elegir el lugar de montaje debe tener en cuenta numerosos puntos de detección para que el detector de movimiento funcione perfectamente.

En la figura siguiente se muestra el alcance del ARGUS. Los valores del alcance se han calculado partiendo de una temperatura media a una altura de montaje de 2,50 m. El alcance de un detector de movimiento puede variar en gran medida dependiendo de los cambios de temperatura.

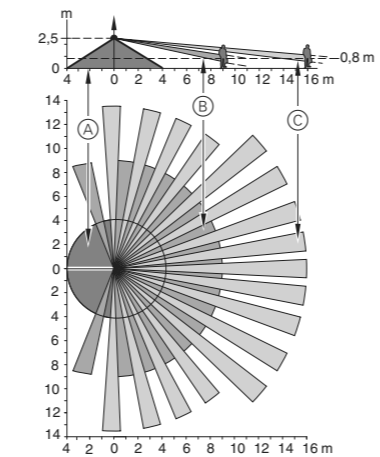

- (A) Zona de seguridad interior con un ángulo de cobertura de 360° en un radio de aprox. 4 m.
- (B) Zona de seguridad central con un ángulo de cobertura de 220° para una área de cobertura de aprox. 9 x 18 m.
- (C) Zona de seguridad exterior con un ángulo de cobertura de 220° para una área de cobertura de aprox. 16 x 28 m.

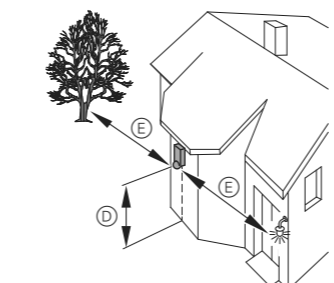

- (D) Seleccione una altura de montaje entre 2 y 3 m. Para una vigilancia óptima se recomienda una altura de 2,5 m sobre una superficie fija y plana. (Altura mínima de instalación: 1,7 m)
- (E) Mantenga una distancia mínima de 5 m a fuentes de interferencias ópticas. Si es necesario, utilice los segmentos suministrados para el oscurecimiento.

No monte nunca la lámpara por debajo del ARGUS. La radiación térmica de la lámpara puede influir en el funcionamiento del detector de movimiento y hacer que la luz permanezca encendida todo el tiempo.

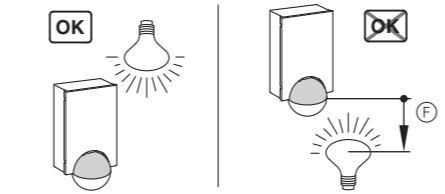

- (F) Mantenga una distancia mínima de 5 m entre la lámpara y el detector de movimiento. Si no se puede guardar esta distancia, utilice los segmentos suministrados para ocultar la fuente de luz dentro del área de cobertura.

Si es posible, monte el detector de movimiento perpendicular a la dirección de paso.

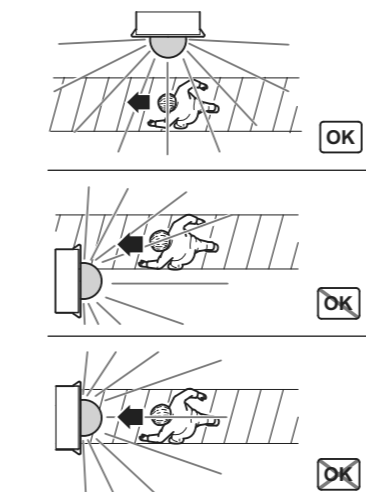

PRECAUCIÓN El dispositivo puede sufrir daños. Si no el montaje no es correcto, puede entrar agua en el detector de movimiento y dañarlo. Móntelo siempre con la esfera hacia abajo.

Para impedir que las influencias ambientales provoquen la activación del consumidor conectado, monte el ARGUS de forma que quede protegido de la lluvia y de la radiación solar directa. Por ejemplo, si una gota de lluvia corre por la lente, el detector de movimiento se activa.

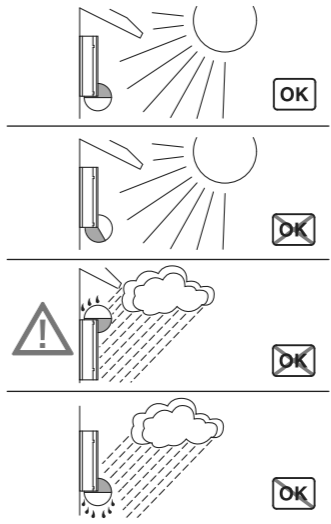

Si coloca varios detectores de movimiento, móntelos de manera que sus áreas de cobertura se superpongan.

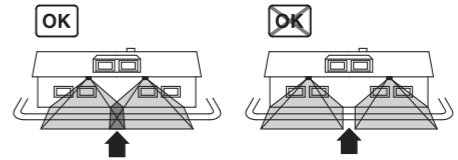

Montaje del ARGUS

- 1 Afoje los dos tornillos y retire del dispositivo la caja de conexión de pared.

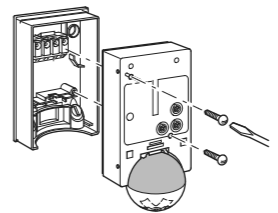

- 2 Marque los taladros sobre la superficie de montaje.

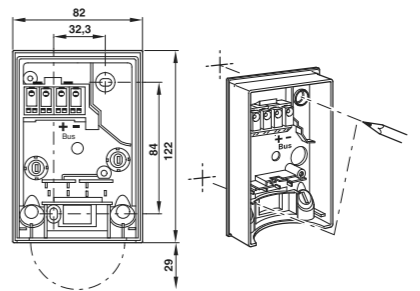

- 3 Introduzca el cable de bus.

Para introducir desde atrás en el dispositivo un cable de bus que venga desde arriba, coloque sobre la caja de conexión de pared los distanciadores suministrados.

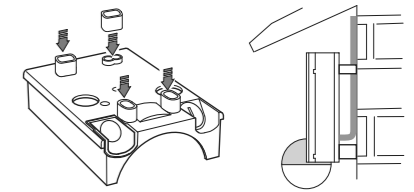

Introducción del cable de bus desde atrás: Pase el revestimiento de goma suministrado (A) por encima del cable de bus pelado.

Introducción del cable de bus desde abajo: Corte el elemento de goma suministrado (B) según el grosor del cable. Coloque el elemento de goma en la caja de conexión de pared. Haga pasar el cable de bus.

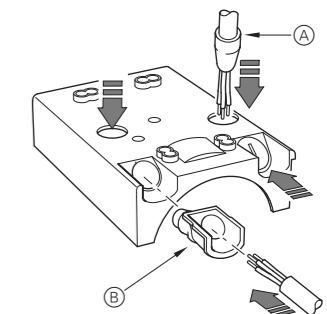

- 4 Monte la caja de conexión de pared.

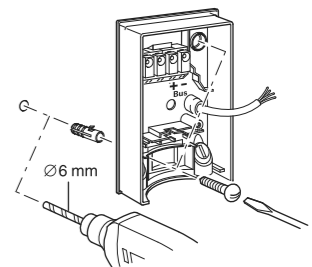

Montaje de ARGUS en el techo

Para montar el ARGUS en el techo, debe girar el cabezal sensor. Cambie el sentido de giro al alcanzar los topes de giro.

- 1 Gire el cabezal sensor hacia arriba hasta llegar al tope.
- 2 Gire el cabezal sensor en sentido de las agujas del reloj hasta llegar al tope.
- 3 Oriente el cabezal sensor.

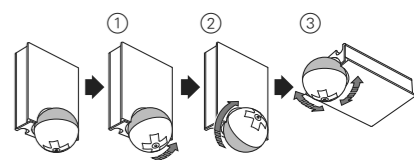
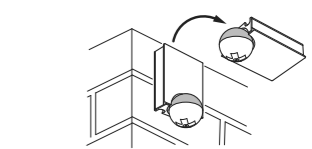

PRECAUCIÓN. Si el montaje no es correcto, el agua de condensación puede dañar el dispositivo. Si el techo está inclinado, monte el dispositivo de manera que la esfera mire hacia abajo, y siempre con un ángulo de inclinación de entre 15 y 90°. Cuando la esfera indica hacia abajo puede salir agua de condensación.

Si el ángulo de la escuadra de montaje no está entre 15° y 90°, no se garantiza el tipo de protección IP 55.

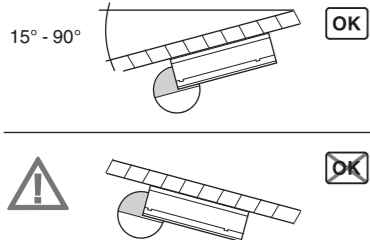

Montaje del ARGUS en esquinas y tuberías

Con la escuadra de montaje (ref. MTN5652...) puede montar el ARGUS en rincones/esquinas o en tuberías. El cable de bus puede colocarlo desde atrás en el dispositivo a través de la escuadra de montaje.

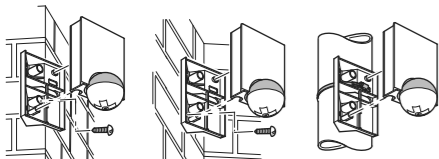

Conexión del KNX

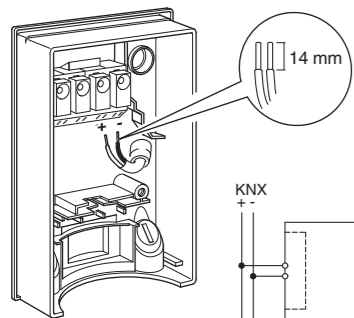

El cable de bus se puede conectar a los dos bornes (+) y (-) sin ningún problema.

Montaje de la parte superior del ARGUS

- 1 Coloque la parte superior del ARGUS en la caja de conexión de pared desde delante.
- 2 Fije la parte superior con los tornillos suministrados. La conexión eléctrica del bloque de bornes a las clavijas de contacto se establece automáticamente al atornillar.
- 3 Coloque la placa de cobertura en las marcas laterales y empuje hacia abajo.

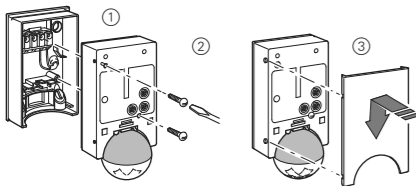

Puesta en funcionamiento del ARGUS

Los elementos de control del ARGUS están protegidos por una placa de cobertura. La posición de las flechas permite leer los valores ajustados en los reguladores.

- 1 Levante la placa de cobertura hasta llegar al tope (aprox. 5 mm) y retirela.

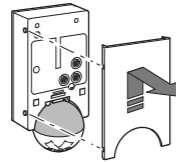

- 2 Pase el imán de programación (p. ej., ref. MTN639190) por encima del área de programación.

El diodo LED de programación se ilumina.

- 3 Cargue la dirección física y la aplicación desde el ETS en el dispositivo.

El diodo LED de programación se apaga si la aplicación se ha cargado correctamente. El dispositivo está listo para el funcionamiento.

Ejecución del test de funcionamiento

El sensor de luminosidad no debe estar cubierto.

- 1 Ajuste el regulador de ajuste del tiempo a 1 s (tope izquierdo).

Dependiendo del programa de aplicación, el tiempo se puede ajustar bien en el software o bien en el dispositivo.

- 2 Ajuste el regulador de luminosidad a modo diurno (símbolo de infinito/tope derecho) o seleccione el ajuste "independiente de la luminosidad" en el ETS.

- 3 Ajuste el regulador de sensibilidad al máximo (tope derecho).

El indicador de funcionamiento se ilumina cada vez que se detecta un movimiento.

Ajuste del ARGUS

PRECAUCIÓN El dispositivo puede sufrir daños. Gire el cabezal sensor sólo hasta el tope y no lo sobrepase. Para alcanzar un ángulo "más allá" del tope, cambie el sentido de giro.

- 1 Oriente el cabezal sensor hacia la zona que se desea controlar.

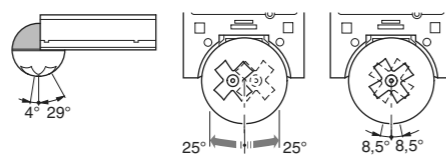
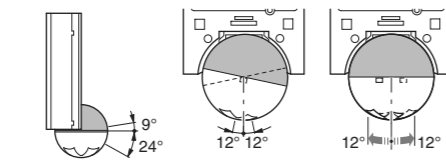

- 2 Desde la periferia, penetre en el área de cobertura para comprobar si el ARGUS activa el consumidor y el indicador de funcionamiento de la forma deseada.

Ajuste de la sensibilidad

Por medio de esta función se puede ajustar de forma continua la distancia máxima de detección de movimientos del ARGUS (máx. 16 m).

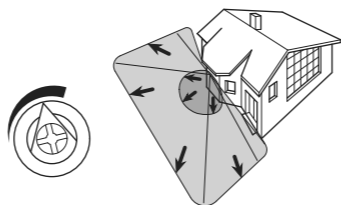

Ajuste del umbral de luminosidad

Aquí puede ajustar de forma continua a partir de qué luminosidad del entorno debe el ARGUS detectar movimientos y generar una conexión:

- Icono luna (tope izquierdo): ARGUS detecta movimientos solamente en la oscuridad (hasta aprox. 3 lux).
- Icono sol: ARGUS detecta movimientos hasta aprox. 1000 lux.
- Símbolo de infinito (tope derecho): ARGUS detecta movimientos independientemente de la luminosidad del entorno.

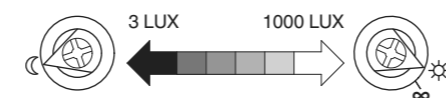

Ajuste del tiempo

Aquí puede ajustar el tiempo de encendido de los consumidores conectados. Este tiempo es el que transcurre entre el último movimiento detectado y la desconexión. Dependiendo de la aplicación ETS, el tiempo de encendido se puede ajustar en el ETS (de forma continua entre 3 segundos y 255 horas) o directamente en el ARGUS (seis niveles de 1 segundo a 8 minutos aproximadamente).

Cuando el consumidor se conecta, el umbral de luminosidad ajustado se ignora. Dependiendo de los ajustes del ETS, cada movimiento registrado puede activar el tiempo de encendido desde el principio. Si el detector de movimiento no se apaga, puede que se deba a que el ARGUS detecta constantemente movimiento y que, por tanto, el tiempo de encendido se alarga constantemente.

Ocultación de zonas aisladas

Utilizando los cuatro segmentos suministrados, se pueden ocultar las zonas no deseadas y las fuentes de interferencias de modo que queden fuera del área de cobertura.

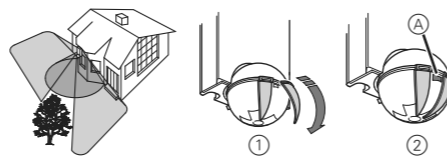

Tenga cuidado de no tapan el sensor de luminosidad (A), ya que reduciría la sensibilidad a la luz.

Datos técnicos

Tensión nominal:	24 V CC
Conexión KNX:	A través del bloque de bornes
Consumo de corriente:	aprox. 7 mA
Ángulo de cobertura:	220°
Alcance:	máx. 16 m
Número de niveles:	7
Número de zonas:	112 con 448 segmentos de conexión
Altura mínima de instalación:	1,7 m
Altura de instalación recomendada:	2,5 m
Sensibilidad:	ajuste continuo desde el exterior
Umbral de luminosidad:	ajuste continuo desde el exterior, entre 3 y 1000 lux aprox.
Hora:	ajustable de forma continua en el software entre 3 segundos y 255 horas; o a 6 niveles ajustables desde el exterior, desde 1 s hasta 8 min aprox.
Programación:	sensor sensible a imán para asignar la dirección física
Elementos indicadores:	1 diodo LED rojo: Control de programación, 1 diodo LED rojo: Indicador de funcionamiento
Posibilidad de ajuste del cabezal sensor:	
Montaje en la pared:	+9°, -24°, 12° derecha/izquierda, ±12° axial
Montaje en el techo:	+4°, -29°, 25° derecha/izquierda, ±8,5° axial
Tipo de protección:	IP 55 con un ángulo de inclinación de 15° a 90°
Directivas CE:	Directiva EMV 2004/108/CE
Inicialización:	A causa del límite de frecuencia de telegrama, sólo se puede crear un telegrama después de transcurridos al menos 17 s después de la inicialización.

Schneider Electric Industries SAS

En caso de preguntas técnicas, póngase en contacto con el servicio de atención al cliente central de su país.
www.schneider-electric.com

Debido al continuo perfeccionamiento de las normas y los materiales, los datos técnicos y las indicaciones referentes a las dimensiones no tendrán validez hasta que no las confirmen nuestros departamentos técnicos.

KNX ARGUS 220

Manual de instruções



Art. n.º MTN6325..



Acessórios

- Ângulo de montagem (Art. n.º MTN565291)
- Programador magnético (Art. n.º MTN639190)

Para a sua segurança

PERIGO

Perigo de morte devido a corrente eléctrica. Todos os trabalhos no aparelho apenas devem ser realizados por electricistas especializados. Respeite as directivas específicas do país, bem como as directivas KNX em vigor.

Conhecer o ARGUS

O ARGUS 220 (seguidamente designado por **ARGUS**) é um detector de movimento KNX, o qual, graças ao seu tipo de protecção IP 55, pode ser utilizado em interiores e exteriores.

Uma monitorização de superfície com ângulo de 220º para fachadas grandes e sectores da casa (alcance máx. 16 m) está combinada com uma zona de curto alcance de 360º num raio aprox. de 4 m. Os elementos de comando para o ajuste da luminosidade, horas e sensibilidade (alcance), bem como a área de programação e um LED vermelho para a indicação de programação estão protegidos por baixo da placa de cobertura. A programação do endereço físico realiza-se com a ajuda de um íman programador (p.ex. art. n.º MTN639190).

O ARGUS pode ser montado na parede ou no tecto ou, com o ângulo de montagem disponível como acessório (art. n.º MTN5652..), em cantos ou tubos fixos.

O display de funções integrado acende em caso de um movimento detectado, facilitando o alinhamento no local de montagem. Como opção também pode desligar o display de funções através do ajuste de parâmetros.

A área de detecção pode ser optimizada para as condições locais através do sensor com regulação horizontal, vertical e axial. Adicionalmente, pode eliminar as fontes de interferência indesejadas (como p.ex. árvores) da área de detecção através dos segmentos fornecidos.

O aparelho está equipado com um sensor de luz cujo limiar de luminosidade pode ser ajustado de 3 até 1000 Lux. De acordo com a aplicação, o dispositivo também pode ser utilizado como interruptor crepuscular ou o limiar de luminosidade pode ser interligado com a detecção de movimentos. Num sistema podem ser combinados vários detectores de movimentos.

A alimentação eléctrica é realizada através do cabo de bus. Não é necessária uma ligação de rede adicional. Como o cabo de bus é directamente ligado ao bloco de ligadores na caixa de ligação à parede, não necessita de um terminal de ligação bus.

ARGUS em combinação com sistemas de alarme

- i** Os detectores de movimento não são adequados como componentes de um sistema de alarme segundo a Associação de Seguradoras de Bens Materiais (VdS).
- i** Os detectores de movimento podem desencadear falsos alarmes quando o local de montagem é seleccionado de modo inadequado.

Os detectores de movimento actuam assim que detectam uma fonte de calor em movimento. Neste caso, é possível que se trate de pessoas, mas também de animais, árvores, automóveis ou diferenças de temperatura nas janelas. Para evitar falsos alarmes deve-se seleccionar o local de montagem de modo a que fontes de calor indesejáveis não possam ser detectadas.

As fontes de calor indesejáveis podem ser:

- árvores em movimento, arbustos, etc. que possuam uma temperatura diferente da área circundante.
- janelas, nas quais a temperatura pode variar rapidamente através da acção recíproca entre a radiação solar e as nuvens.
- fontes de calor maiores (p.ex. automóveis) que são detectadas através das janelas.
- insectos que se deslocam sobre a lente.
- animais pequenos.
- divisões com passagem de luz, nas quais ocorrem alterações de temperatura rápidas devido aos objectos espelhantes (p.ex. pavimentos).

Ligações, displays e elementos de operação

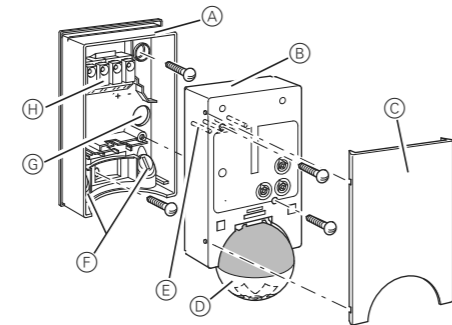

- (A) Caixa de ligação à parede
- (B) Parte superior
- (C) Placa de cobertura
- (D) Sensor
- (E) Pinos de contacto
- (F) Encaminhamento de cabos para cabo de bus por baixo
- (G) Encaminhamento de cabos para cabo de bus por trás
- (H) Bloco de ligadores para ligação do cabo de bus e recepção dos pinos de contacto

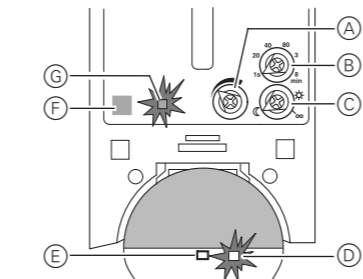

- (A) Regulador de sensibilidade
- (B) Regulador do ajuste de tempo
- (C) Controlador de luminosidade
- (D) Display de funções, acende-se cada vez que é detectado um movimento
- (E) Sensor de luminosidade
- (F) Área de programação para o íman
- (G) LED de programação

Seleccionar o local de montagem

Explicação dos símbolos utilizados

- (OK) Correcto
- (X) Não é ideal
- (X) Incorrecto

Na selecção do local de montagem correcto devem-se respeitar numerosos pontos de vista para o detector de movimento funcionar optimizado.

Na seguinte figura poderá consultar os alcances do ARGUS. Estes têm por base temperaturas médias a uma altura de montagem de 2,50 m. O alcance de um detector de movimento pode oscilar fortemente em caso de temperaturas instáveis.

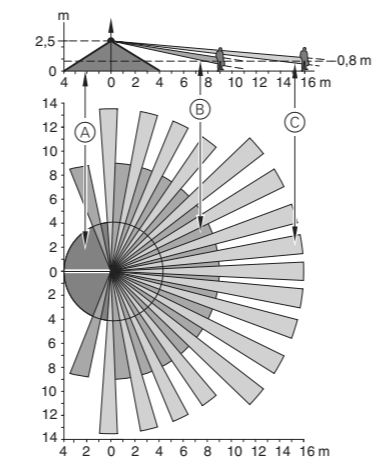

- (A) Zona de segurança interior com um ângulo de detecção de 360º num raio de aprox. 4 m.
- (B) Zona de segurança intermédia com um ângulo de detecção de 220º, numa área de detecção de aprox. 9 m x 18 m.
- (C) Zona de segurança exterior com um ângulo de detecção de 220º, numa área de detecção de aprox. 16 m x 28 m.

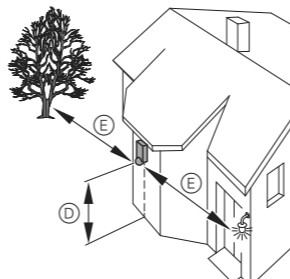

- (D) Seleccione a altura de montagem entre 2 e 3 m. Para a monitorização óptima é recomendada uma altura de 2,5 m numa base fixa e plana. (Altura mínima de montagem: 1,7 m)
- (E) Mantenha uma distância mínima de 5 m em relação às fontes de interferência ópticas. Se necessário, utilize os segmentos para esbater a luz.

Por norma não deve montar a luminária por baixo do ARGUS. A radiação térmica da luminária pode influenciar o funcionamento do detector de movimento e, eventualmente, levar a uma ligação permanente da luz.

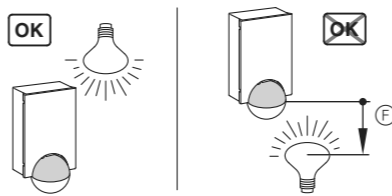

- (F) Mantenha uma distância mínima de 5 m entre a luminária e o detector de movimento. Se não for possível manter a distância, pode utilizar os segmentos fornecidos para "ocultar" a fonte de luz na área de detecção.

Monte o detector de movimentos, se possível, perpendicularmente à direcção do movimento.

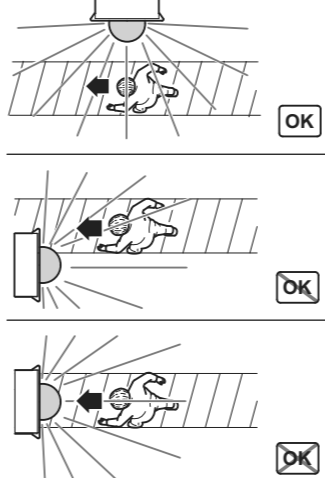

CUIDADO

O aparelho pode ser danificado. No caso de montagem incorrecta, pode entrar água no detector de movimentos e danificá-lo. Monte-o sempre com a esfera para baixo.

Para evitar que o consumidor conectado seja ligado por factores ambientais, monte o ARGUS de modo a que permaneça protegido da chuva e da radiação solar directa. Por exemplo, um pingo de chuva que escorra por cima da lente pode ligar o detector de movimento.

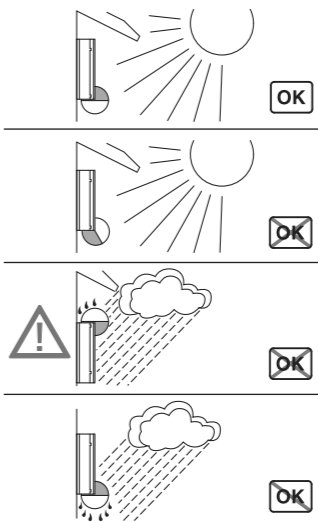

Se pretender aplicar vários detectores de movimento, monte-os de modo a que as áreas de detecção dos diversos detectores de movimento se intersectem.

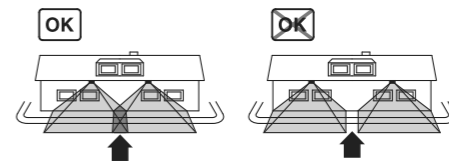

Montar o ARGUS

- (1) Soltar ambos os parafusos e remover o aparelho da caixa de derivação de parede.

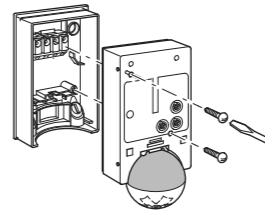

- (2) Desenhar os orifícios de perfuração na montagem saliente.

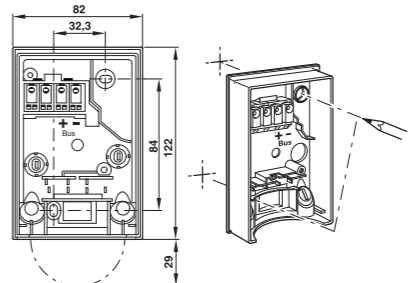

- (3) Instalar a ligação bus.

- Para introduzir por trás do dispositivo uma ligação bus vinda de cima, colocar espaçadores na caixa de derivação de parede.

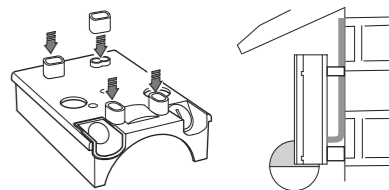

- Passar a ligação bus por trás: Encaixar a bucha de borracha (A) fornecida na ligação bus sem blindagem.

- Passar a ligação bus por baixo: Cortar a peça de borracha fornecida (B) de acordo com a espessura do cabo. Aplicar a peça de borracha na caixa de ligação à parede. Inserir a ligação bus.

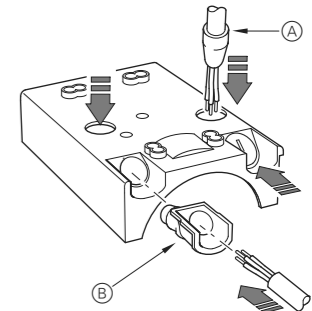

- (4) Montar a caixa de ligação à parede.

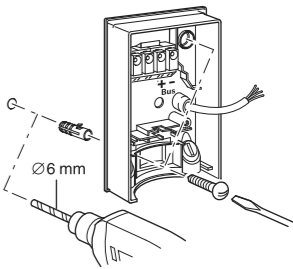

Montar o ARGUS no tecto

Para montar o ARGUS no tecto deve rodar a cabeça do sensor. Ao alcançar os encostos finais, altere o sentido da rotação.

- (1) Rodar o sensor para cima até ao encosto.
- (2) Rodar o sensor no sentido dos ponteiros do relógio até ao encosto.
- (3) Alinhar a cabeça do sensor.

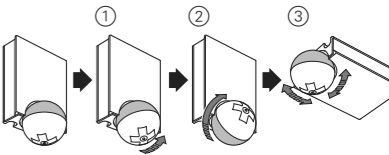
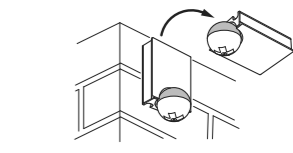

! CUIDADO
Em caso de montagem incorrecta, a água de condensação pode danificar o aparelho.

Monte o aparelho em tectos inclinados sempre com a esfera para baixo, e sempre com um ângulo de inclinação de 15° - 90°. Com a esfera virada para baixo eventuais águas de condensação podem escorrer.

i Num ângulo de montagem diferente de 15° - 90°, o tipo de protecção IP 55 é inexistente.

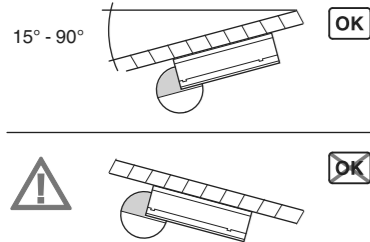

Montar o ARGUS em cantos e tubos fixos

Com o ângulo de montagem (art. n.º MTN5652..) pode montar o ARGUS em cantos internos/externos ou tubos fixos. Pode introduzir a linha de bus no aparelho fazendo-a atravessar o ângulo de montagem, na parte de trás.

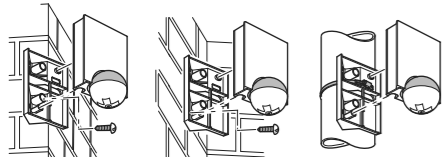

Ligar KNX

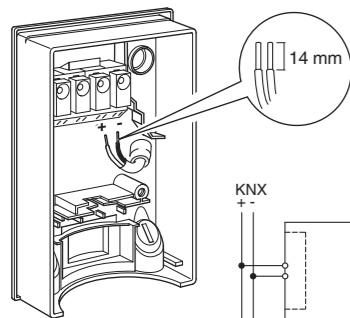

i Pode ligar, sem problemas, a linha de bus a ambos os bornes (+) e (-).

Montar a parte superior do ARGUS

1 Colocar a cobertura de frente na caixa de ligação à parede.

2 Fixar a cobertura com os parafusos fornecidos.

A conexão eléctrica do bloco de bornes aos pinos de contacto é feita automaticamente quando se aparafusa.

3 Colocar a placa de cobertura nas marcações laterais e fazê-la descer.

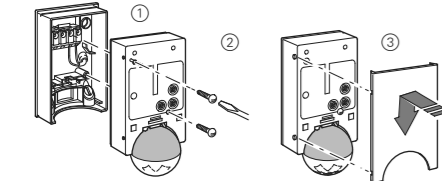

Colocar o ARGUS em funcionamento

Os elementos de comando do ARGUS estão protegidos por baixo da placa de cobertura. Com o posicionamento da seta é possível consultar os valores ajustados nos reguladores.

1 Empurrar a placa de cobertura até ao fim (aprox. 5 mm) e retirá-la.

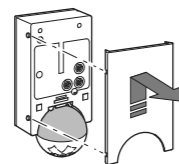

2 Deslocar o imã programador (p.ex. art. n.º MTN639190) por cima da área de programação

O LED programador acende-se.

3 Carregar no aparelho o endereço físico e a aplicação do potenciômetro electrónico TE.

O LED programador apaga-se quando a aplicação tiver sido carregada correctamente. O aparelho está operacional.

Realizar o teste de funcionamento

O sensor de luminosidade não deve ser coberto.

1 Ajustar o regulador de tempo para 1 s (invertido para o lado esquerdo).

Em função do programa de aplicação pode ajustar o tempo no software ou no aparelho.

2 Colocar o regulador de luminosidade em funcionamento diurno (símbolo de Sol/invertido para o lado direito) ou seleccionar o ajuste "independente da luminosidade" no potenciômetro electrónico TE.

3 Colocar o regulador de sensibilidade para o máximo (invertido para o lado direito).

O display de funções acende com todos os movimentos reconhecidos.

Ligar o ARGUS

! CUIDADO
O aparelho pode ser danificado.
 Rode a cabeça do sensor até ao encosto, mas não para além disso. Para alcançar um ângulo "para além" do encosto, mude de sentido de rotação.

1 Oriente o sensor para a área a ser monitorizada.

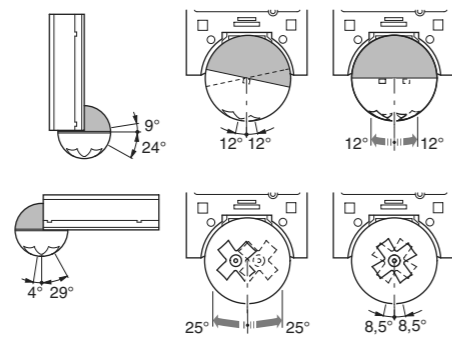

2 Entrar na área de detecção, a partir da margem, para verificar se o ARGUS liga o consumidor e o display de funções como pretendido.

Ajustar a sensibilidade

Aqui pode ajustar em qualquer valor até que distância o ARGUS pode detectar movimentos (até 16 m no máx.).

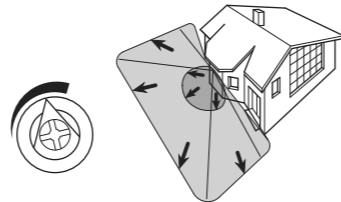

Ajustar o limiar de luminosidade

Aqui, ajusta-se em qualquer valor a partir de que luminosidade ambiente o ARGUS reconhece movimentos e quando deve comutar.

- Símbolo da Lua (invertido para o lado esquerdo): O ARGUS detecta movimentos apenas na escuridão (até aprox. 3 Lux).

- Símbolo do Sol: O ARGUS detecta movimentos até aprox. 1000 Lux.

- Símbolo do infinito (invertido para o lado direito): O ARGUS detecta movimentos independentemente da luminosidade ambiente.

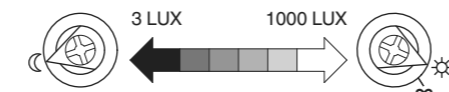

Ajustar o tempo

Neste caso, pode ajustar o tempo de continuação dos consumidores ligados. É o tempo desde o último movimento detectado até à desactivação. Em função da aplicação do potenciômetro electrónico TE pode ajustar o tempo de continuação no potenciômetro electrónico TE (qualquer valor entre 3 segundos e 255 horas) ou directamente no ARGUS (seis níveis de cerca de 1 segundo até cerca de 8 minutos).

i Após a ligação do consumidor, o limiar de luminosidade ajustado é ignorado. Em função dos ajustes no potenciômetro electrónico TE, qualquer movimento registado pode novamente iniciar o tempo de continuação. Se o detector de movimento já não se desligar, é possível que esteja constantemente a detectar movimentos e, deste modo, a prolongar sempre o tempo de continuação.

Suprimir áreas individuais

Com os quatro segmentos juntamente fornecidos pode suprimir zonas e fontes de interferência indesejadas da área de detecção.

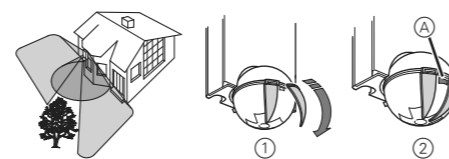

i Tenha atenção para que o sensor de luminosidade (A) não esteja coberto, de outra forma, a sensibilidade à luz é reduzida.

Informação técnica

Tensão nominal:	DC 24 V
Ligação KNX:	através do bloco de ligadores
Consumo de corrente:	aprox. 7 mA
Ângulo de detecção:	220°
Alcance:	máx. 16 m
Número de níveis:	7
Número de zonas:	112 com 448 segmentos de comutação

Altura mínima de montagem:	1,7 m
Altura de montagem recomendada:	2,5 m
Sensibilidade:	ajustável em qualquer valor a partir do exterior
Limiar de luminosidade:	ajustável em qualquer valor, a partir do exterior, desde aprox. 3 Lux até aprox. 1000 Lux
Temporização:	ajustável em qualquer valor, no software, de 3 s até 255 h ou em 6 níveis, a partir do exterior, de aprox. 1 s até aprox. 8 min.
Programação:	sensor magnético para a atribuição do endereço físico.
Elementos de display:	1 LED vermelho: controlo de programação, 1 LED vermelho: display de funções

Ajustes possíveis para cabeça sensora:

Montagem na parede:	9° em cima, 24° em baixo, 12° direita/esquerda, ±12° axial
Montagem no tecto:	4° em cima, 29° em baixo, 25° direita/esquerda, ±8,5° axial
Tipo de protecção:	IP 55 num ângulo de inclinação de 15° a 90°
Directivas CE:	Directiva EMC 2004/108/CE
Inicialização:	devido à limitação das taxas de telegramas, apenas é possível criar um telegrama 17 s após a inicialização.

Schneider Electric Industries SAS

No caso de questões técnicas queira contactar o serviço central de assistência ao cliente no seu país.

www.schneider-electric.com

Devido ao desenvolvimento permanente das normas e dos materiais, os dados técnicos e as indicações relativamente às dimensões só são válidos após uma confirmação por parte dos nossos departamentos técnicos.

KNX ARGUS 220

Notice d'utilisation



Réf. MTN6325..



Accessoires

- Equerre de montage (Réf. MTN565291)
- Aimant de programmation (Réf. MTN639190)

Pour votre sécurité

DANGER
Danger de mort dû au courant électrique.
 Tous les travaux sur l'appareil doivent être effectués uniquement par un personnel électricien qualifié. Respectez les prescriptions nationales ainsi que les directives KNX en vigueur.

Se familiariser avec l'ARGUS

L'ARGUS 220 (désigné ci-après **ARGUS**) est un détecteur de mouvement KNX utilisable, grâce à son indice de protection IP 55, tant en intérieur qu'en extérieur.

Surveillance 220° pour les façades de grandes maisons et certaines parties choisies d'une maison (portée max. 16 m) combinée avec une zone de protection rapprochée à surveillance 360° d'un rayon d'env. 4 m. Les éléments de commande servant au réglage de la luminosité, du temps et de la sensibilité (portée), le champ de programmation et une LED rouge de programmation se trouvent protégés sous la plaque. La programmation de l'adresse physique s'effectue à l'aide d'un aimant de programmation (p. ex. réf. MTN639190).

L'ARGUS peut aussi bien être monté au mur qu'au plafond ou encore être fixé à des angles ou des conduites fixes grâce à une équerre de montage disponible en tant qu'accessoire (réf. MTN5652..).

Le témoin de fonctionnement intégré s'allume dès que l'appareil a détecté un mouvement et vous facilite ainsi l'ajustement sur le lieu de montage. Le témoin de fonctionnement peut également être éteint par les paramètres de réglages.

Grâce à une tête de détection orientable horizontalement, verticalement et axialement, la zone de détection peut être adaptée de manière optimale aux conditions locales. Les zones et sources de perturbation indésirables (p. ex. les arbres) peuvent être masquées de la zone de détection grâce aux segments de recouvrement fournis.

L'appareil est en outre équipé d'un capteur de lumière dont le seuil de luminosité peut être réglé de 3 à 1 000 lux. En fonction de l'application chargée, l'appareil peut être utilisé en tant qu'interrupteur crépusculaire et son seuil de luminosité relié à la détection de mouvement. Dans un système, plusieurs détecteurs de mouvement peuvent être combinés.

L'alimentation s'effectue par le biais de la ligne bus. Aucun raccord alimentation réseau n'est requis. Comme la ligne bus est reliée au bloc à bornes du boîtier de raccordement mural, vous n'avez pas besoin de borne de raccordement de bus.

ARGUS associés à des systèmes d'alarme

i Selon l'association des assureurs allemands (Verband der Sachversicherer - VdS), les détecteurs de mouvement ne peuvent servir de composants à un système d'alarme.

i Les détecteurs de mouvement peuvent déclencher des fausses alertes si le lieu de montage a été mal choisi.

Ils se déclenchent dès qu'ils détectent une source de chaleur en mouvement. Il peut s'agir de personnes, mais également d'animaux, d'arbres, de voitures ou de fenêtres présentant des variations de température. Pour éviter les fausses alertes, il convient de choisir le lieu de montage de telle sorte que les sources de chaleur qui génèrent un enclenchement indésirable ne soient pas détectées.

Ces sources de chaleur peuvent être :

- arbres, arbustes ou autres éléments naturels en mouvement, dont la température diffère de celle de leur environnement ;
- fenêtres présentant de fortes variations de température en raison des changements climatiques (passage soleil/nuages et vice-versa) ;
- sources de chaleur de plus grande taille (voitures, p. ex.) qui sont détectées à travers les fenêtres ;
- insectes qui volent devant les lentilles ;
- petits animaux ;
- pièces traversées par la lumière du soleil et dans lesquelles des objets réfléchissants (sol, p. ex.) génèrent des variations de température rapides.

Raccordements, affichages et éléments de commande

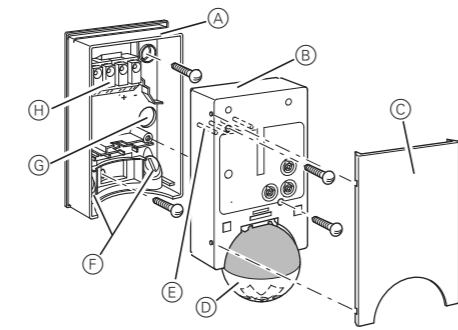

- (A) Boîtier de raccordement mural
- (B) Partie supérieure
- (C) Plaque
- (D) Tête de détection
- (E) Broches de contact
- (F) Entrée de câble pour ligne de bus par le bas
- (G) Entrée de câble pour ligne de bus par l'arrière
- (H) Bloc à bornes pour le raccord de la ligne de bus et la réception des broches de contact

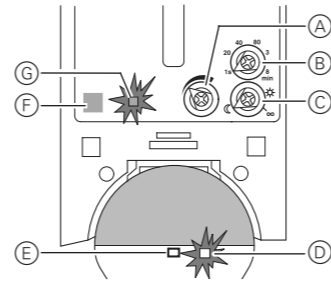

- (A) Régulateur de sensibilité
- (B) Régulateur du temps de commutation
- (C) Régulateur de luminosité
- (D) Témoin de fonctionnement, s'allume à chaque mouvement détecté
- (E) Capteur de luminosité
- (F) Champ de programmation de l'aimant
- (G) LED de programmation

Sélection du lieu de montage

Explication des symboles graphiques utilisés

- OK Correct
- OK Pas optimal
- OK Incorrect

Afin que le détecteur de mouvement fonctionne de manière optimale, il est impératif d'observer de nombreux critères lors de la sélection du lieu de montage.

La figure ci-dessous vous indique les portées de l'ARGUS. Elles se réfèrent à des températures moyennes avec une hauteur de montage de 2,50 m. La portée d'un détecteur de mouvement peut fortement fluctuer en cas de variation des températures.

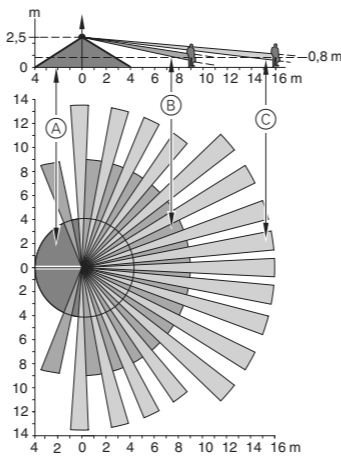

- (A) Périmètre de sécurité intérieur avec un angle de détection de 360° et un rayon d'env. 4 m.
- (B) Périmètre de sécurité médian avec un angle de détection de 220° et une zone de détection d'env. 9 x 18 m.
- (C) Périmètre de sécurité extérieur avec un angle de détection de 220° et une zone de détection d'env. 16 x 28 m.

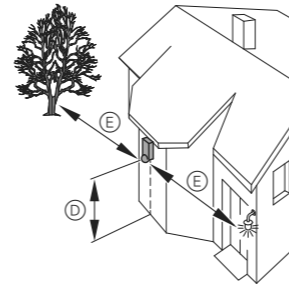

- (D) Choisissez la hauteur de montage entre 2 et 3 m. Pour une surveillance optimale, nous conseillons une hauteur de 2,5 m sur une surface ferme et plane. (Hauteur de montage minimale : 1,7 m)
- (E) Respectez un écart d'au moins 5 m par rapport à des sources de perturbation optiques. Pour masquer certaines zones, utilisez les segments de recouvrement fournis.

Évitez de monter la lampe en dessous de l'ARGUS. La chaleur dégagée par celle-ci peut influencer le bon fonctionnement du détecteur de mouvement et entraîner un déclenchement permanent de l'éclairage.

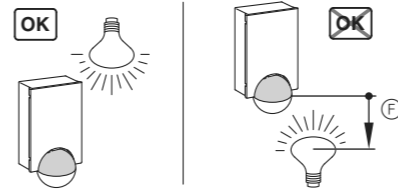

- (F) Maintenez une distance minimale de 5 m entre la lampe et le détecteur de mouvement. Si cette distance ne devait pas pouvoir être respectée, utilisez les segments fournis pour « masquer » les sources lumineuses se trouvant dans la zone de détection.

Si possible, montez le détecteur de mouvement latéralement au sens de déplacement.

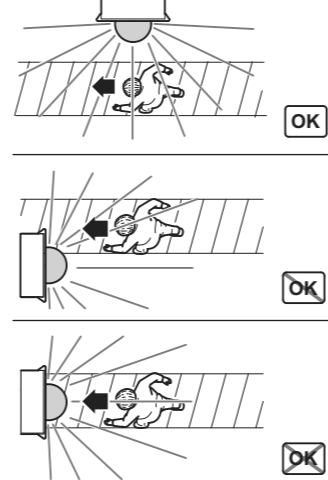

ATTENTION
L'appareil peut être endommagé.

En cas de montage incorrect, de l'eau peut s'infiltrer dans le détecteur de mouvement et l'endommager. Montez-le toujours avec la sphère positionnée vers le bas.

Afin d'éviter le déclenchement du consommateur raccordé par les influences environnementales, montez l'ARGUS de manière à ce qu'il soit protégé des rayons directs du soleil et de la pluie. Une goutte de pluie coulant sur la lentille peut, p. ex., déclencher le détecteur de mouvement.

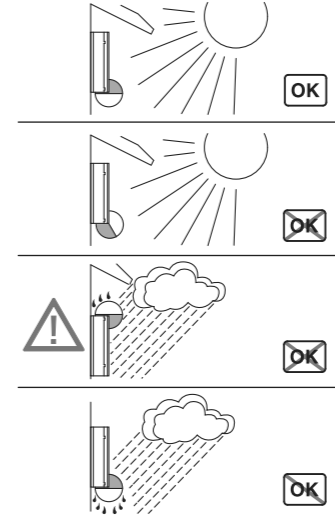

Lors du montage de plusieurs détecteurs de mouvement, veillez à ce que les zones de détection des différents détecteurs de mouvement se superposent :

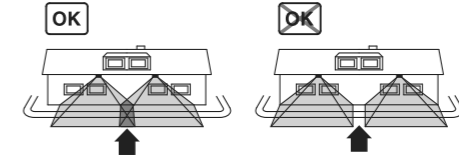

Montage de l'ARGUS

- (1) Desserrer les deux vis et retirer le boîtier de raccordement mural de l'appareil.

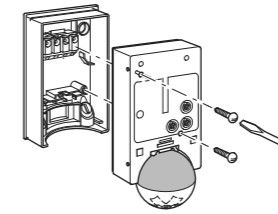

- (2) Marquer les trous de perçage sur la surface de montage.

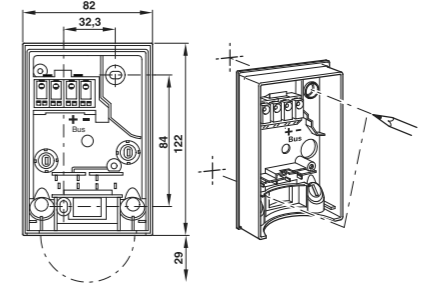

- (3) Introduction de la ligne de bus.

- Pour introduire une ligne de bus du haut vers l'arrière dans l'appareil, placer l'écarteur fourni sur le boîtier de raccordement mural.

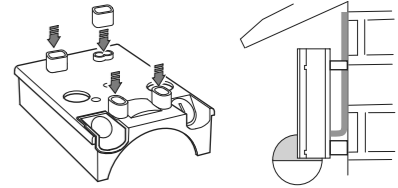

- Introduction de la ligne de bus par l'arrière : Glisser le passe-fil en caoutchouc (A) fourni sur la ligne de bus dénudée.

- Introduction de la ligne de bus par le bas : Couper l'insert en caoutchouc (B) fourni en fonction de l'épaisseur du câble. Insérer l'insert en caoutchouc dans le boîtier de raccordement mural. Faire passer la ligne de bus.

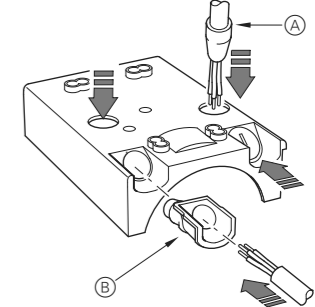

- (4) Montage du boîtier de raccordement mural.

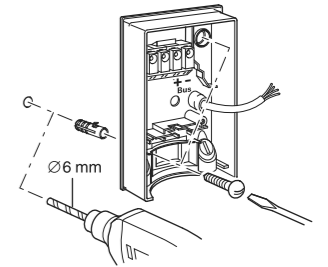

Montage de l'ARGUS au plafond

Pour installer l'ARGUS au plafond, vous devez tourner la tête de détection. Pour atteindre la butée finale, changez le sens de rotation.

- (1) Tourner la tête de détection vers le haut jusqu'à la butée.
- (2) Tourner la tête de détection dans le sens des aiguilles d'une montre jusqu'à la butée.
- (3) Orienter la tête de détection.

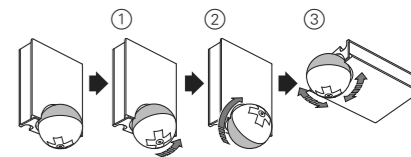
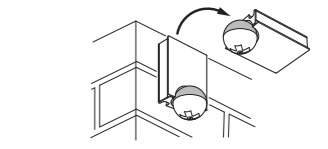



ATTENTION

En cas de montage incorrect, de l'eau de condensation peut endommager l'appareil.

Pour installer l'appareil sur un plafond incliné, montez l'appareil de sorte que la boule soit orientée vers le bas et qu'elle ait un angle d'inclinaison de 15° à 90°. Il se peut toutefois que de l'eau de condensation se forme sur la boule orientée vers le bas.



Si vous utilisez une équerre de montage autre que 15° à 90°, l'indice de protection IP 55 n'est plus donné.

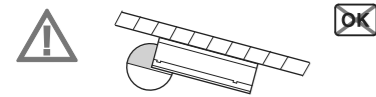
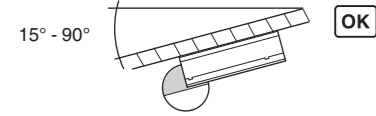

Montage de l'ARGUS sur un angle ou une conduite fixe

L'équerre de montage (réf. MTN5652..) vous permet de monter l'ARGUS au niveau de coins intérieurs ou extérieurs ou sur des conduites fixes. Vous pouvez alors insérer la ligne de bus par l'arrière dans l'appareil en la passant par l'équerre de montage.

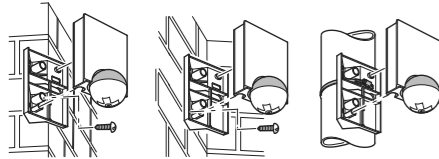

Raccorder KNX

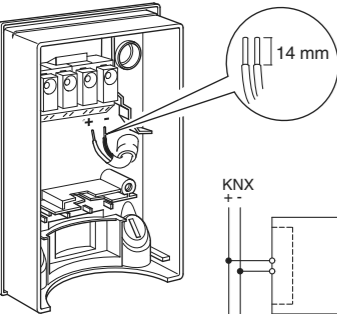

i Vous pouvez sans problème passer la ligne de bus à travers les deux bornes (+) et (-).

Monter la partie supérieure de l'ARGUS.

- 1 Installer la partie supérieure sur le boîtier de raccordement mural.
 - 2 Fixer la partie supérieure avec les vis fournies.
- La liaison électrique entre le bornier et les broches de contact est effectuée automatiquement lorsque vous serrez les vis.
- 3 Poser la plaque de recouvrement au niveau des péripètres latéraux et la faire glisser vers le bas.

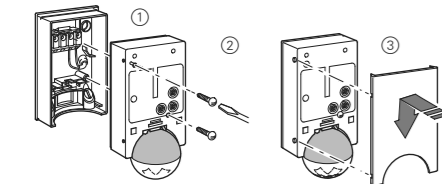

Mettre en marche l'ARGUS

Les éléments de commande de l'ARGUS sont situés sous la plaque de recouvrement. En vous référant à la position des flèches, vous pouvez lire les valeurs sur lesquelles sont réglés les régulateurs.

- 1 Soulever la plaque de recouvrement jusqu'à la butée (env. 5 mm) et la retirer.

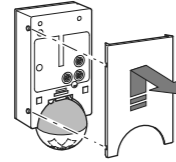

- 2 Passer l'aimant de programmation (p. ex. réf. MTN639190) sur le champ de programmation

La LED de programmation s'allume.

- 3 Charger l'adresse physique et l'application depuis l'ETS dans l'appareil.

La LED de programmation s'éteint lorsque l'application a été chargée avec succès. L'appareil est opérationnel.

Exécution du test de fonctionnement

Le capteur de lumière ne doit pas être recouvert.

- 1 Mettre le régulateur de temps sur 1 s (butée gauche).

En fonction du programme d'application, vous pouvez régler le temps soit dans le logiciel, soit sur l'appareil.

- 2 Mettre le régulateur de luminosité en mode jour (symbole « infini »/butée droite) ou sélectionner le réglage « indépendamment de la lum. » dans l'ETS.

- 3 Mettre le régulateur de sensibilité sur maximum (butée droite).

Le témoin de fonctionnement s'allume à chaque mouvement détecté.

Réglage de l'ARGUS



ATTENTION

L'appareil peut être endommagé.

Tournez la tête de détection jusqu'à la butée et non au-delà. Pour atteindre une position allant « au-delà » de la butée, changez le sens de rotation.

- 1 Orienter la tête de détection sur la zone à surveiller.

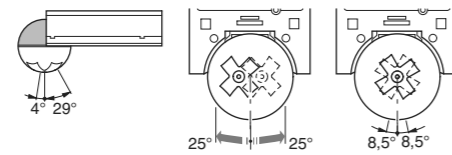
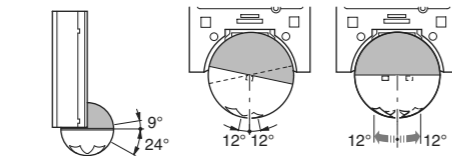

- 2 Aller du bord vers la zone de détection afin de vérifier si l'ARGUS enclenche le consommateur et le témoin de fonctionnement comme souhaité.

Réglage de la sensibilité

Vous pouvez régler en continu jusqu'à quelle distance (max. 16 m) l'ARGUS peut détecter des mouvements.

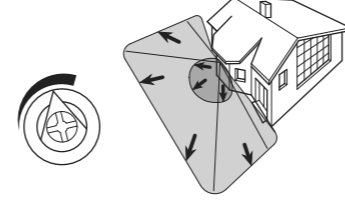

Réglage du seuil de luminosité

Ici, vous pouvez régler en continu le seuil de luminosité ambiante à partir duquel l'ARGUS doit détecter les mouvements et déclencher une commutation.

- Icône lune (butée gauche) : l'ARGUS détecte les mouvements uniquement dans l'obscurité (jusqu'à env. 3 lux).
- Icône soleil : l'ARGUS détecte les mouvements jusqu'à env. 1 000 lux.
- Symbole « infini » (butée droite) : l'ARGUS détecte les mouvements indépendamment de la luminosité ambiante.

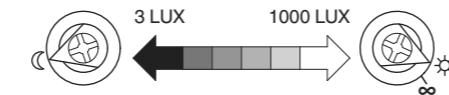

Réglage du temps

Ce réglage vous permet de déterminer la durée d'allumage restante des consommateurs raccordés. Celle-ci correspond à la durée s'écoulant entre le dernier mouvement détecté et l'extinction du consommateur. En fonction de l'application ETS, vous pouvez effectuer le réglage de la durée d'allumage restante soit dans l'ETS (progressif entre 3 secondes et 255 heures), soit directement sur l'Argus (six paliers d'env. 1 seconde à env. 8 minutes).



Après l'allumage du consommateur, le seuil de luminosité réglé est ignoré. En fonction des réglages effectués dans l'ETS, chaque mouvement détecté peut prolonger la durée d'allumage restante du consommateur. Si le détecteur de mouvement ne s'éteint plus, il est possible qu'il saisisse sans cesse de nouveaux mouvements, ce qui entraîne la prolongation de la durée d'allumage restante.

Masquer certaines zones

Grâce aux quatre segments fournis, vous pouvez masquer les zones indésirables ainsi que les sources de perturbation de la zone de détection.

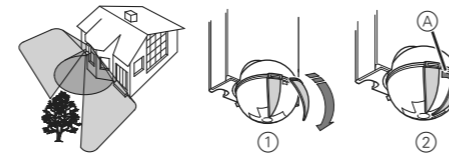

Veillez à ne pas recouvrir le capteur de luminosité (A) ; cela entraînerait une réduction de sa sensibilité à la lumière.

Caractéristiques techniques

Tension nominale : 24 V CC
 Raccord KNX : via le bloc à bornes
 Consommation de courant : env. 7 mA
 Angle de détection : 220°
 Portée : 16 m max.
 Nombre de niveaux : 7
 Nombre de zones : 112 avec 448 segments de commutation

Hauteur de montage minimale : 1,7 m
 Hauteur de montage recommandée : 2,5 m
 Sensibilité : réglable en continu de l'extérieur

Seuil de luminosité : réglable en continu de l'extérieur, d'env. 3 lux à env. 1 000 lux
 Durée : réglable en continu dans le logiciel de 3 s à 255 heures ou de l'extérieur en 6 paliers, d'env. 1 s à env. 8 min.

Programmation : capteur sensible au magnétisme pour l'affectation de l'adresse physique.

Éléments d'affichage : 1 LED rouge : Contrôle de programmation, 1 LED rouge : Témoin de fonctionnement

Possibilité de réglage de la tête de détection :

Montage au mur : 9° vers le haut, 24° vers le bas, 12° vers la droite/gauche, ± 12° axialement

Montage au plafond : 4° vers le haut, 29° vers le bas, 25° vers la droite/gauche, ± 8,5° axialement

Indice de protection : IP 55 sous un angle d'inclinaison compris entre 15° et 90°

Directives européennes : Directive CEM 2004/108/CE
 Initialisation : Comme la vitesse de transmission des paquets de données est limitée, la création d'un paquet de données ne peut être effectuée que 17 s après la réinitialisation.

Schneider Electric Industries SAS

Si vous avez des questions d'ordre technique, veuillez contacter le service clientèle central de votre pays.

www.schneider-electric.com

En raison d'un développement constant des normes et matériaux, les caractéristiques et données techniques concernant les dimensions ne seront valables qu'après confirmation de la part de nos départements techniques.