

Z.I des Ajeux - 72400 La Ferté-Bernard - France
Tél. : +33 (0)2 43 60 40 00 / Fax : +33 (0)2 43 60 40 09

 www.securlite.com

Produit, caractéristiques techniques et fonctionnalités

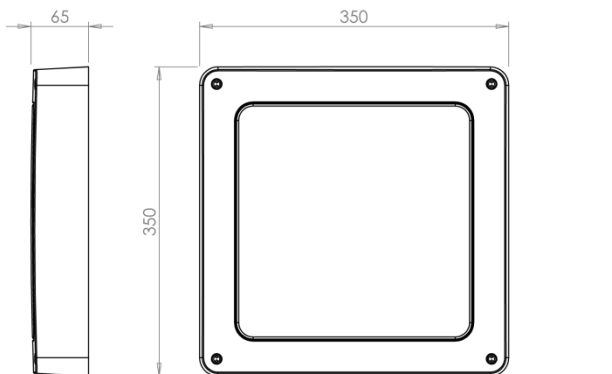

Kit d'installation:

- Gaines isolation bornier secteur x3
- Passé fils x2
- Rondelles de fixation x4

Caractéristiques générales:

- Tension nominale : 220 - 240V AC - 50 / 60 Hz
- Plage de tension d'entrée : 198V - 264V AC
- Classe de protection : II
- Indice de protection : IP 55
- Indice de résistance aux chocs mécaniques : IK10 / 20j

Source lumineuse: LED - ce produit contient une source lumineuse de classe d'efficacité énergétique C.

Puissance(s): Se reporter à l'étiquette produit.

Référence(s): Se reporter à l'étiquette produit.

- > Réf. générique: 20xxx00 sans détection (se reporter à cette notice).
- > Réf. avec terminaison optionnelle (se reporter à la notice complémentaire).

Autre(s) référence(s) avec option(s):

- > Se reporter aux notices complémentaires.

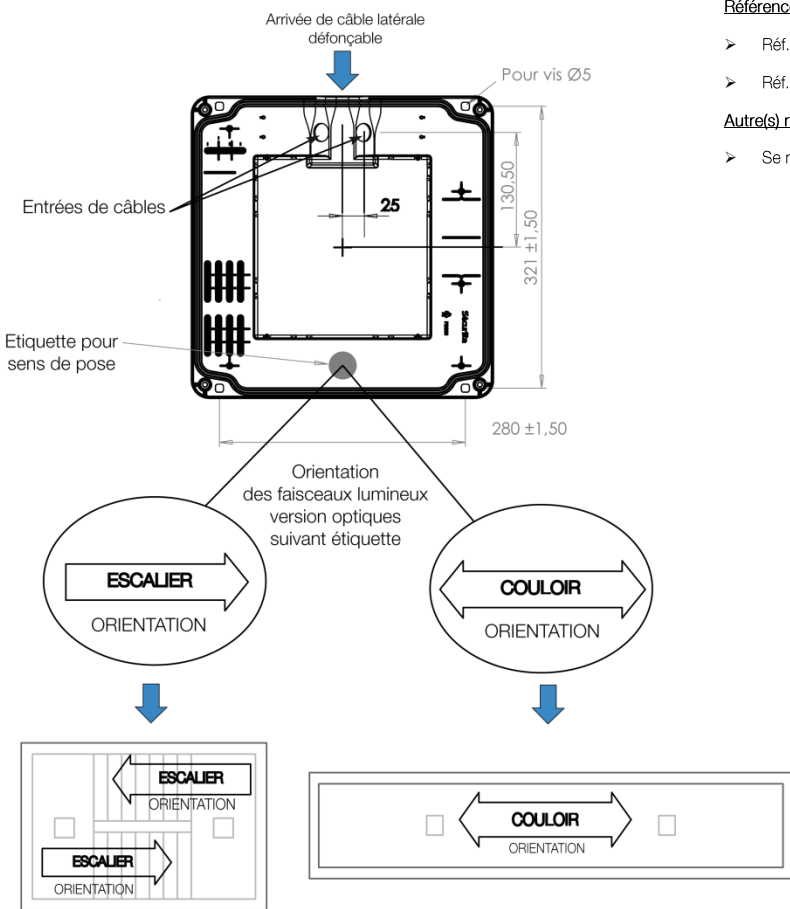

Conditions d'utilisation

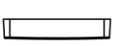
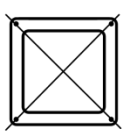
EFFICE Couloir et Escalier		
-----------------------------------	---	---

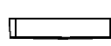
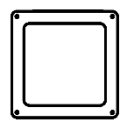
EFFICE Général (version diffuseur opal)		Pose alimentation vers le haut interdite 
--	---	--

Montage / installation



Le montage et l'installation doit être fait par un installateur professionnel en respectant les normes d'installation en vigueur.



Couper l'alimentation avant la pose et le branchement.



Attention, risque de chocs ESD sur les LEDs.

Ouverture luminaire:

Déposer l'ensemble diffuseur, couronne et réflecteur.

Préparation passage entrée de câble:

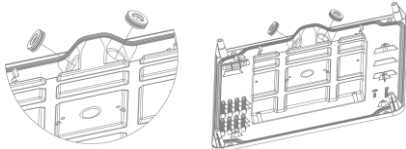

Pour une arrivée de câble latérale, utiliser les amorces de découpe présentes sur le cadre et la base du luminaire.

Afin de garantir l'étanchéité du luminaire l'utilisation des passes-fils est impérative.

Utiliser un câble de type U1000R2V 1.5mm² (préconisé pour le respect de l'étanchéité).

Percer un passe fils en son centre à l'aide d'une pointe. Ne pas utiliser de lame qui pourrait fragiliser le passe fils et nuire à l'étanchéité.

Monter le passe fils dans l'entrée de câble et introduire le câble d'alimentation au travers de celui-ci.

Fixation :

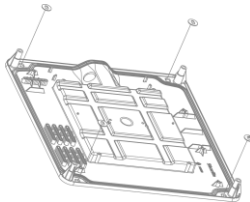

Pour la fixation du luminaire, utiliser des vis de diamètre 5mm à tête plate et des chevilles adaptées au type de paroi pour avoir une résistance optimale à l'arrachement. Les vis et chevilles ne sont pas fournies avec le luminaire.

Utiliser les rondelles plates oblongs fournies dans le kit à insérer sous la tête plate de la vis pour un bon appui et permettent un réglage de positionnement.

Pour vous aider vous pouvez utiliser le gabarit de perçage situé sur le carton d'emballage unitaire.

Raccordement électrique (Réf. générique 20xxx00):

Repiquage Max. : 16A

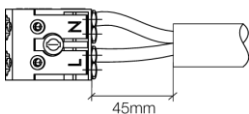

Le câble devra être dénudé sur une longueur 45mm max.

Les fils devront être dénudés sur une longueur de 12mm.

Les gaines de protection fournies dans le kit devront être enfilées sur les fils pour le respect de la classe II.

Respecter la polarité.

- Autres références : se reporter aux notices complémentaires pour raccordement et/ou repiquage.

Fermeture du luminaire:

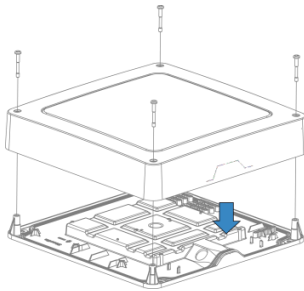

Sur version opale, retirer la protection ESD sur les leds.

Insérer les vis anti-vandales sur l'ensemble diffuseur, couronne et réflecteur.

Refermer l'ensemble diffuseur, couronne et réflecteur.

Serrer les 4 vis de fixation du diffuseur à l'aide d'un tournevis adapté et de l'insert anti-vandale **98000003**.

Entretien

L'entretien du luminaire se limite à un nettoyage du diffuseur pour une bonne luminosité, nettoyer le diffuseur (luminaire fermé) avec un chiffon humide ou à l'eau savonneuse.



NE PAS UTILISER DE DETERGENT

Maintenance

La maintenance du luminaire doit être réalisée par un installateur professionnel ou une personne de qualification équivalente habilitée, cela afin d'éviter tout risque.

Remplacer la ou les sources en fin de vie.

Recyclabilité

L'EFFICE est un luminaire éco-conçu:

- Toutes les pièces plastiques ou métalliques peuvent être démontées et recyclées dans une filière adaptée.
- Tous les composants électroniques tels que le circuit LED, l'alimentation, etc ... peuvent être démontés et recyclés dans une filière adaptée.

Z.I des Ajeux - 72400 La Ferté-Bernard - France
Tél. : +33 (0)2 43 60 40 00 / Fax : +33 (0)2 43 60 40 09

 www.securlite.com

Product & technical specifications

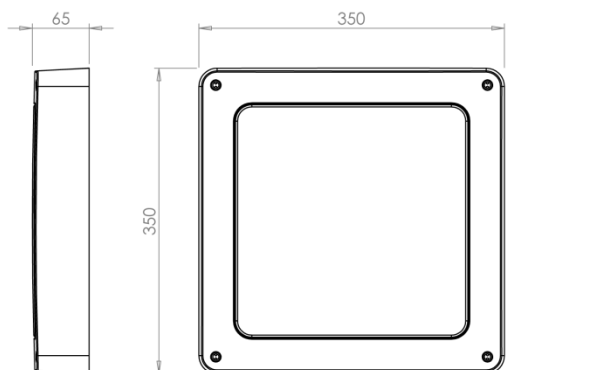

lateral knockout

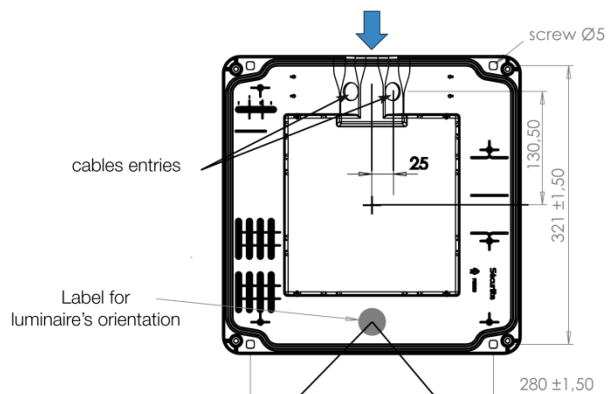

For optics version
see the orientation of
the luminaire
regarding the label

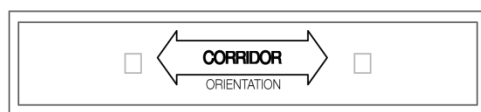
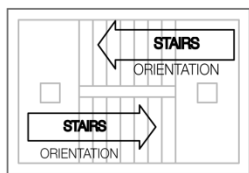
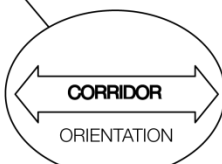
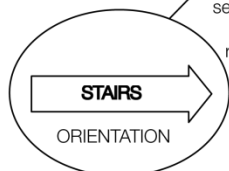

Standard installation kit:

Mains terminal block insulating sleeves x3
Cable grommet x2
Fixing washers x4

Overall characteristics:

Nominal voltage: 220 - 240V AC - 50 / 60 Hz
Input voltage range: 198V - 264V AC
Protection class: II
Protection rating: IP 55
Mechanical impact resistance rating: IK10 / 20j

Light source: LED - this product contains a light source of energy efficiency class C.

Power(s): as per label product.

Reference(s): as per label product.

- Standard reference: 20xxx00 no detection (see this instruction).
- Options regarding the end of product's reference (see specific instructions).

Other reference(s) with option(s):

- See specific instructions.

Conditions of use

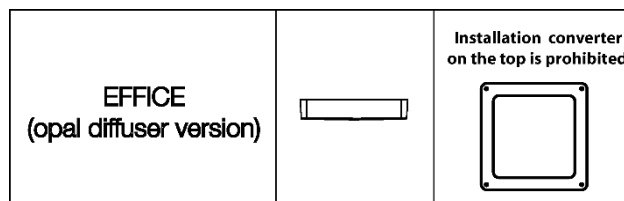
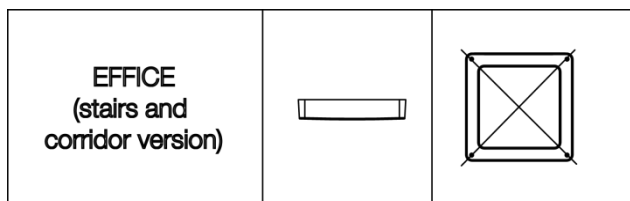

Mounting / Installation



Fitting & installation must be carried out by a professional installer in accordance with current installation standards.



Isolate the power before fitting and connecting up.



Warning, versions employing LEDs are at risk from ESD (electrostatic discharges).

Opening the luminaire:

Remove the diffuser, ring and reflector assembly.

Preparing the cable entry grommet:

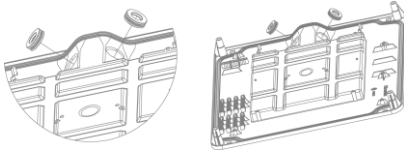

For side cable entry, use the knockouts provided in the luminaire frame and base.

In order to ensure the luminaire is sealed, it is vital to use the cable grommets.

Use 1.5 mm² U1000R2V type cable (recommended to maintain sealing).

Use a pointed object to pierce the centre of a cable grommet. Do not use a blade, which might weaken the grommet and impair sealing.

Fit the grommet into the cable entry and feed the supply cable through it.

Fixing:

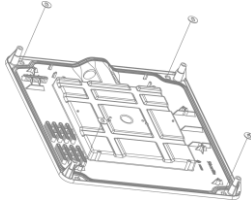

For mounting the luminaire, use 5 mm diameter flat-headed screws with fixing plugs suitable for the type of wall, in order to achieve optimum rip-out resistance. The screws and plugs are not supplied with the luminaire.

Use the oblong flat washers supplied in the kit to insert beneath the flat screw head for a solid fixing and to allow adjustment of the position.

To help you, you can use the drilling template provided on the individual unit box.

Electrical connection (Standard reference 20xxxx00):

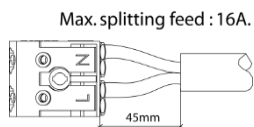

The cable must be stripped back for a max. length of 45 mm.

The conductors must be stripped for a length of 12 mm.

The protective sleeves supplied with the kit must be threaded onto the wires, to comply with the Class II requirements.

Respect the polarity.

- For other cases, refer to the specific instructions for connection and splitting off.

Closing the luminaire:

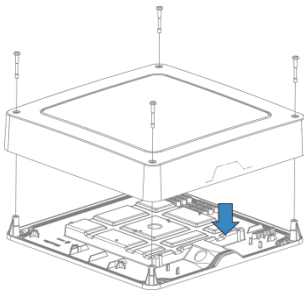

On the opal version, remove the ESD protection over the LEDs.

Insert the vandal-resistant screws through the diffuser / ring / reflector assembly.

Close the diffuser / ring / reflector assembly.

Tighten the 4 diffuser fixing screws using a suitable screwdriver fitted with the 98000003 vandal-resistant bit.

Cleaning

Cleaning of the luminaire is limited to cleaning the diffuser for proper light output. Clean the diffuser (with the luminaire closed) using a damp cloth or with soapy water.



DO NOT USE DETERGENT

Maintenance

In order to avoid any risks, maintenance on the luminaire must be carried out by a professional installer or an authorized person with equivalent qualifications.

Replace the light source(s) when worn out.

Recyclability



The EFFICE is an eco-designed luminaire:

- All the plastic or metal components can be dismantled and recycled via appropriate facilities.
- All the electronic components such as the LED circuit, power supply, etc. can be dismantled and recycled via appropriate facilities.