

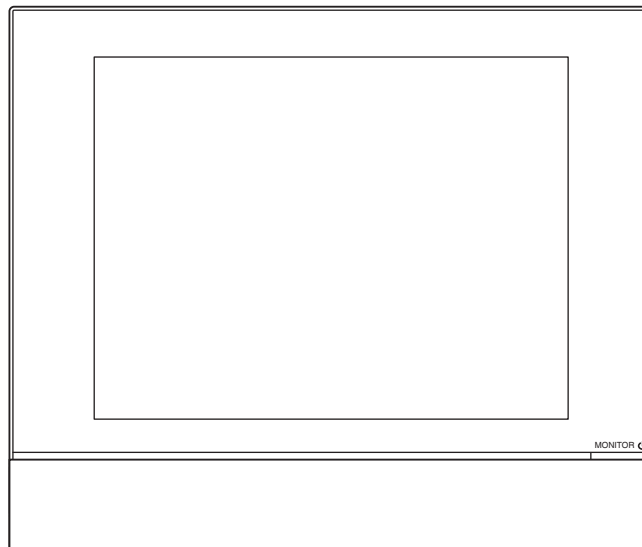

The logo for "intelligent touch Manager" is centered. "intelligent" is in a black, lowercase, sans-serif font with a blue dot above the 'i'. "touch" is in a blue, lowercase, sans-serif font, tilted upwards and to the right, with a blue arrow pointing to the right. "Manager" is in a large, bold, blue, uppercase, sans-serif font.

Modèle



DCM601A51
DCM601A52
DCM601A53
DCM002A51
DCM008A51



Précautions de Sécurité

Lisez attentivement les précautions de sécurité afin d'utiliser correctement le produit.

- Pour pouvoir profiter pleinement de toutes les fonctions du climatiseur et éviter un dysfonctionnement dû à une mauvaise manipulation, nous vous recommandons de lire attentivement ce mode d'emploi avant utilisation. Ce climatiseur est classé sous « appareils non accessibles au public général ».
- Les Précautions de Sécurité décrites ci-inclus sont classifiées comme AVERTISSEMENT et PRUDENCE. Elles contiennent toutes les deux des informations importantes relatives à la sécurité. Assurez-vous que vous suivez toutes les précautions sans exception.

| | |
|--|--|
|  AVERTISSEMENT | Si ces instructions ne sont pas suivies correctement, cela risque de causer des blessures ou le décès. |
|  PRUDENCE | Si ces instructions ne sont pas suivies correctement, cela risque de causer des dégâts matériels ou des blessures, qui peuvent être sérieux selon les circonstances. |

Après lecture, conservez ce manuel dans un endroit adapté afin de pouvoir le consulter en cas de besoin. Si l'équipement est transféré à un nouvel utilisateur, assurez-vous de lui donner également le manuel.

■ À propos de l'intelligent Touch Manager

|  AVERTISSEMENT | |
|--|--|
| <ul style="list-style-type: none">• Ne modifier pas et ne réparez pas le produit vous-même. Ceci pourrait causer des décharges électriques ou un incendie. Consultez votre distributeur Daikin. | |
| <ul style="list-style-type: none">• N'utilisez pas de matériaux inflammables (ex : laque ou insecticide) près du produit. Ne nettoyer pas le produit avec du benzène, du diluant pour peinture et autre produit similaire. Ceci pourrait endommager le produit, causer des décharges électriques ou un incendie. | |
| <ul style="list-style-type: none">• N'installez pas le produit vous-même. Une installation mal effectuée pourrait causer des décharges électriques ou un incendie. Consultez votre distributeur Daikin. | |
| <ul style="list-style-type: none">• Ne déplacez pas ou ne réinstallez pas le produit vous-même. Une installation mal effectuée pourrait causer des décharges électriques ou un incendie. Consultez votre distributeur Daikin. | |
| <ul style="list-style-type: none">• L'usage de cet appareil n'est pas destiné à des personnes (dont les enfants) ayant des capacités physiques, sensorielles ou mentales réduites, ou un manque d'expérience et de connaissance, à moins qu'ils ne soient supervisés ou aient reçu des instructions concernant l'utilisation de l'appareil par une personne responsable de leur sécurité. | |
| <ul style="list-style-type: none">• Les enfants doivent être surveillés afin de s'assurer qu'ils ne jouent pas avec l'appareil. | |

Éléments à Observer Strictement

PRUDENCE

- **Ne jouez pas avec l'unité ou avec l'intelligent Touch Manager.**

Une opération accidentelle causée par un enfant risque de causer des troubles des fonctions motrices et de mettre la santé en danger.

- **Ne démontez jamais l'intelligent Touch Manager.**

Touchez les parties internes risque de causer des décharges électriques ou un incendie.

Consultez votre distributeur Daikin ou un contractuel agréé pour les inspections et ajustements internes.

- **Ne faites pas fonctionner avec des mains mouillées.**

Ceci risque de causer des décharges électriques.

- **Ne lavez pas l'intelligent Touch Manager.**

Ceci risque de causer des fuites et/ou un court-circuit et il en résulterait des décharges électriques ou un incendie.

- **Ne touchez jamais les parties internes de l'intelligent Touch Manager.**

Ne retirez pas l'écran avant. Toucher certaines parties internes causera des décharges électriques et

endommagera l'unité. Veuillez consulter votre distributeur Daikin pour vérifier et ajuster les parties internes.

- **N'installez pas l'intelligent Touch Manager là où il y a un risque d'humidité.**

Si de l'humidité s'infiltré dans le produit, cela risque d'endommager les composants électroniques internes en plus de causer des décharges électriques.

- **Assurez-vous que l'intelligent Touch Manager n'est pas directement exposé à la lumière du soleil.**

Cela causera une décoloration de l'affichage LCD et la lisibilité en sera réduite.

- **N'essuyez pas le panneau de commande avec du benzène ou d'autres solvants organiques.**

Ceci pourrait causer une décoloration et/ou un écaillage. Si l'écran doit être nettoyé, utilisez un chiffon humide avec un détergent neutre dilué à l'eau. Puis essuyez avec un chiffon sec.

- **N'appuyez jamais sur les boutons du contrôleur avec des objets durs, pointus.**

Ceci risque d'endommager le contrôleur à distance.

- **Ne tirez pas et ne tordez pas le fil du contrôleur.**

Ceci peut causer des problèmes de fonctionnement.

- **Avant le nettoyage, assurez-vous que le fonctionnement est arrêté et coupez le disjoncteur d'alimentation électrique.**

Si vous ne le faites pas, cela risque de causer des décharges électriques ou un incendie.

■ Unité Intérieure et Unité Extérieure

AVERTISSEMENT

- **Sachez qu'une exposition directe et prolongée à de l'air froid ou chaud du climatiseur, ou à de l'air trop froid ou trop chaud.**

Ceci peut être dangereux pour votre condition physique et votre santé.

- **Ne placez pas d'objets, y compris des baguettes, vos doigts, etc., dans l'arrivée ou la sortie d'air.**

Ceci pourrait causer des blessures à cause du contact avec les lames à haute vitesse du ventilateur se trouvant dans le climatiseur.

Précautions de Sécurité

AVERTISSEMENT

- **N'utilisez pas le produit dans des atmosphères contaminées avec de la vapeur d'huile, telle que la vapeur d'huile de cuisine ou d'huile de machine.**

Utiliser ce produit dans de tels endroits peut causer des fissures, des décharges électriques ou un incendie.

- **N'utilisez pas ce produit dans des endroits avec beaucoup de fumée d'huile, comme les cuisines, ou dans des endroits avec gaz inflammable, gaz corrosif, ou de la poussière de métal.**

Utiliser ce produit dans de tels endroits risque de causer un incendie ou une panne du produit.

- **Faites attention aux incendies en cas de fuite de réfrigérant.**

Le réfrigérant à l'intérieur du climatiseur est sans danger et en principe, il ne fuit pas. Cependant, dans le cas d'une fuite, un contact avec un brûleur, un radiateur ou une cuisinière bruts risque d'engendrer des gaz nocifs. Éteignez l'objet concerné et aérez la pièce, et contactez votre distributeur Daikin. N'utilisez pas le climatiseur avant qu'une personne de service qualifiée confirme que la fuite a été réparée.

- **Ne faites pas fonctionner le climatiseur lorsque vous utilisez un insecticide de type fumigation de pièce.**

Les produits chimiques de fumigation se déposant dans l'unité pourraient mettre en danger la santé de personnes hypersensibles à de tels produits chimiques.

- **Dans le cas de l'utilisation d'un disjoncteur de charge fourni avec un fusible, assurez-vous que la capacité du fusible est correcte.**

Utiliser un fil conducteur ordinaire risque de causer une panne ou un incendie.

- **Ne démarrez pas et n'arrêtez pas le fonctionnement du climatiseur avec le disjoncteur d'alimentation électrique.**

Ceci risque de causer un feu ou une fuite d'eau.

De plus, le ventilateur tournera brusquement si la compensation de panne de courant est activée, ce qui peut causer des blessures.

- **N'attachez pas d'accessoires vous-même.**

Assurez-vous que vous n'utilisez que des accessoires spécifiés par le fabricant.

Une installation mal effectuée pourrait causer des fuites d'eau, des décharges électriques ou un incendie. Consultez votre distributeur Daikin.

- **Assurez-vous que vous mettez l'unité à la terre.**

Une mise à la terre mal effectuée pourrait causer des décharges électriques ou un incendie.

Ne mettez pas l'unité à la terre à un tuyau utilitaire, un conducteur d'éclairage, ou un téléphone.

- **Assurez-vous que vous avez installé un disjoncteur de fuite de terre.**

Si vous n'installez pas de disjoncteur de fuite de terre, cela risque de causer des décharges électriques ou un incendie.

Éléments à Observer Strictement

AVERTISSEMENT

- **Lorsque le climatiseur ne fonctionne pas correctement (émission d'une odeur de brûlé, etc.) coupez l'alimentation.**

Un fonctionnement maintenu dans de telles circonstances risque de causer une panne, des décharges électriques ou un incendie.

Contactez votre distributeur Daikin.

- **Consultez votre distributeur Daikin si le climatiseur est submergé à cause d'une catastrophe naturelle, comme une inondation ou un typhon.**

Ne faites pas fonctionner le climatiseur. Autrement, ceci pourrait causer une panne, des décharges électriques ou un incendie.

- **Assurez-vous que vous utilisez une alimentation électrique réservée au climatiseur.**

Utiliser n'importe quelle autre alimentation électrique risque de générer de la chaleur, de causer un incendie ou une panne.

- **Consultez votre distributeur Daikin concernant la démarche à suivre en cas de fuite de réfrigérant.**

Une fuite de réfrigérant dépassant la concentration limite risque de conduire à une baisse d'oxygène.

Remarquez que lorsque le climatiseur doit être installé dans une petite pièce, il est nécessaire de prendre des mesures adéquates afin que la quantité de toute fuite de réfrigérant ne dépasse pas la concentration limite en cas de fuite.

PRUDENCE

- **N'utilisez pas le climatiseur dans d'autres buts que ceux qui lui sont attribués.**

N'utilisez pas le climatiseur pour rafraîchir des instruments de précision, de la nourriture, des plantes, des animaux ou une oeuvre d'art : ceci risque d'affecter les performances, la qualité et/ou la longévité de l'objet concerné.

- **Ne retirez pas la protection du ventilateur de l'unité extérieure.**

Ceci pourrait causer des blessures à cause du contact avec les lames à haute vitesse du ventilateur se trouvant dans l'unité.

- **Après un usage prolongé, vérifiez la position de l'unité et l'endroit où elle est montée pour prévenir tout dommage.**

Si elle est laissée dans une condition endommagée, l'unité risque de tomber et de causer des blessures.

- **Ne laissez pas un enfant monter sur l'unité extérieure et évitez de placer tout objet dessus.**

Tomber ou dégringoler peut causer des blessures.

- **Ne bloquez pas les arrivées et les sorties d'air.**

Un flux d'air réduit peut causer des performances insuffisantes ou une panne.

- **Ne laissez pas des enfants jouer sur ou autour de l'unité extérieure.**

Si ils touchent l'unité avec imprudence, ils peuvent se blesser.

- **Ne touchez pas l'arrivée d'air ou les ailettes en aluminium de l'unité extérieure.**

Ceci risque de causer des blessures.

Précautions de Sécurité

PRUDENCE

- **Ne placez pas d'objets susceptibles de créer de l'humidité directement sous l'unité intérieure ou extérieure.**

Dans certaines conditions, la condensation sur l'unité principale ou les tuyaux réfrigérants, la saleté du filtre à air ou un blocage du drain risquent de causer un égouttement, ce qui peut bloquer ou faire tomber en panne l'objet concerné.

- **Ne placez pas d'appareils produisant des flammes nues dans des endroits exposés au flux d'air provenant de l'unité.**

Ceci risque d'affecter la combustion du brûleur.

- **Ne placez pas de radiateurs directement sous ou près de l'unité intérieure.**

La chaleur qui en résulte peut causer une déformation de la grille d'arrivée.

- **Assurez-vous que les enfants, plantes ou animaux ne sont pas directement exposés au flux d'air de l'unité, car des effets négatifs peuvent en résulter.**

- **Ne placez pas de conteneurs inflammables, tels que les aérosols, à moins d'1 m de la sortie d'air.**

Les conteneurs risquent d'exploser parce que le flux d'air chaud de l'unité intérieure ou extérieure les affecte.

- **Ne touchez pas les parties moteurs pendant la période de remplacement de filtre.**

Le moteur en fonctionnement est à une température élevée et peut causer des brûlures.

- **Coupez le commutateur d'alimentation principale lorsque le climatiseur ne doit pas être utilisé pendant de longues périodes.**

Lorsque le commutateur d'alimentation principale est en marche, une partie de l'alimentation électrique (watts) est toujours consommée même si le climatiseur ne fonctionne pas. Ainsi, coupez le commutateur d'alimentation principale pour économiser de l'énergie. Lorsque le fonctionnement reprend, pour assurer une marche sans heurts, allumez le commutateur d'alimentation principale 6 heures avant de faire fonctionner le climatiseur à nouveau.

- **N'installez pas le climatiseur dans tout endroit comportant un danger de fuite de gaz inflammable.**

Dans le cas d'une fuite de gaz, l'accumulation de gaz près du climatiseur peut causer un incendie.

- **Ne vous asseyez pas ou ne vous mettez pas debout sur une base instable lorsque vous faites fonctionner ou lorsque vous entretenez le climatiseur.**

La base peut basculer et ceci risque de provoquer des blessures.

- **Ne faites pas fonctionner avec le couvercle du panneau de contrôle ouvert.**

Si de l'eau pénètre à l'intérieur de l'écran, cela risque de provoquer une panne de l'équipement ou une électrocution.

- **Ne placez pas d'objets à proximité directe de l'unité extérieure et ne laissez pas de feuilles et autres débris s'accumuler autour de l'unité extérieure.**

Les feuilles sont un foyer pour les petits animaux qui peuvent entrer dans l'unité. Une fois dans l'unité, ces animaux peuvent engendrer une panne, de la fumée ou un incendie lorsqu'ils entrent en contact avec des parties électriques.

PRUDENCE

- **Ne placez pas de conteneurs d'eau (vases, etc.) sur l'unité intérieure ou extérieure.**

Ceci risque de causer des fuites et/ou un court-circuit et il en résulterait des décharges électriques ou un incendie.

- **Ne lavez pas le climatiseur avec de l'eau.**

Ceci risque de causer des fuites et/ou un court-circuit et il en résulterait des décharges électriques ou un incendie.

- **Pour éviter la réduction d'oxygène, assurez-vous que la pièce est bien ventilée si un équipement comme un brûleur est utilisé en même temps que le climatiseur.**

- **Effectuez une ventilation de temps en temps.**

Une ventilation insuffisante peut provoquer une déficience d'oxygène.

Soyez prudent lorsque vous utilisez le climatiseur avec d'autres équipements de chauffage.

- **Ne lavez pas l'intérieur des unités intérieures et extérieures vous-même, Consultez toujours votre distributeur Daikin.**

Une méthode de lavage ou un détergent incorrects risquent d'endommager les parties en résine ou causer des fuites d'eau.

De plus, une panne, la production de fumée ou l'ignition peuvent se produire si des parties électriques ou le moteur sont mouillés avec le détergent.

- **Faites attention lors du nettoyage du filtre à air ou de l'inspection.**

Lorsqu'un travail en hauteur est requis, redoublez de vigilance. Si l'échafaudage est instable, vous risquez de tomber et ceci peut causer des blessures.

- **Disposez le drain de façon à ce que le drainage soit complet.**

Si un drainage correct du tuyau de drain extérieur n'est pas effectué lors du fonctionnement du climatiseur, ceci peut causer des fuites d'eau de l'unité intérieure et faire des taches ou entraîner une panne.

Précautions de Sécurité

PRUDENCE

- **Installez le climatiseur dans un endroit bien ventilé sans obstructions.**
- N'utilisez pas le climatiseur dans les types d'endroits suivants:
 - a. Là où il y a une utilisation considérable d'huile minérale telle que l'huile de coupe
 - b. Là où il y a beaucoup de sel comme une zone de plage
 - c. Là où il y a du gaz sulfureux comme dans lieu de source chaude
 - d. Là où il y a des fluctuations de tension considérables comme dans une usine
 - e. Là où il y a des véhicules motorisés ou des bateaux
 - f. Là où il y a une huile atmosphérique considérable comme dans les zones de cuisine
 - g. Là où il y a des machines produisant des radiations électromagnétiques
 - h. Là où l'air contient de la vapeur ou de la fumée acide ou alcaline
- Protection contre la neige
Pour plus de détails, consultez votre distributeur.

- **Faites également attention au bruit de fonctionnement.**
- Sélectionnez les types de lieux suivants:
 - a. Un endroit qui peut soutenir suffisamment le poids du climatiseur avec moins de bruits et de vibrations causés par le fonctionnement.
 - b. Un endroit où le flux d'air chaud de la sortie d'air de l'unité extérieure et le bruit de fonctionnement ne gênent pas les voisins.
- Assurez-vous que la sortie d'air de l'unité extérieure n'est pas obstruée.
Les obstructions peuvent causer de mauvaises performances et un bruit de fonctionnement accru.
- Si des bruits anormaux se produisent, demandez conseil à votre distributeur.

Contenu

| | |
|---|-----------|
| Précautions de Sécurité..... | 1 |
| Présentation du système | 12 |
| 1. À propos de l'iTM (intelligent Touch Manager)..... | 12 |
| 1-1 Caractéristiques principales | 12 |
| 1-2 Configuration du système | 13 |
| 1-3 Qu'est-ce qu'un point/une zone de Gestion?..... | 14 |
| • Qu'est-ce qu'un point de gestion?..... | 14 |
| • Qu'est-ce qu'une zone? | 14 |
| 1-4 Méthode de fonctionnement de l'écran tactile | 16 |
| 1-5 Fonctionnement de la boîte de dialogue..... | 20 |
| • Fonctionnement de la boîte de dialogue d'insertion de texte/mot de passe | 20 |
| • Fonctionnement de la boîte de dialogue d'insertion de l'heure..... | 23 |
| • Fonctionnement de la boîte de dialogue d'insertion numérale..... | 24 |
| Référence rapide | 26 |
| 2. Opérations simples..... | 26 |
| 2-1 Afficher la liste des zones et des points de gestion | 26 |
| 2-2 Affichage des zones et points de gestion | 26 |
| 2-3 Démarrer/Arrêter les zones et les points de gestion..... | 27 |
| 2-4 Réglage du Mode fonctionnement pour une unité intérieure..... | 28 |
| 2-5 Réglage de la Température, Vitesse du Ventilateur et Direction du flux d'air pour une unité intérieure..... | 29 |
| 2-6 Activer/Désactiver le contrôleur à distance..... | 31 |
| 2-7 Réglage du Mode fonctionnement et du Débit d'air pour le Ventilateur | 32 |
| 2-8 Effectuer des opérations avec l'écran Menu liste..... | 32 |
| • Vérification du programme | 33 |
| • Vérification de réglages tels que le Nom de la Zone, les Informations Détaillées et Icône ... | 34 |
| • Vérifications de réglages tels que Mgmt. Nom du point, Informations Détaillées et Icône... | 34 |
| • Réglage de l'heure | 35 |
| • Vérification de l'historique | 36 |
| Noms et fonctions | 37 |
| 3. Noms et fonctions de chaque partie | 37 |

| | | |
|-----------|--|------------|
| 3-1 | Panneau avant et vue latérale | 37 |
| 4. | Description de l'écran détaillée | 39 |
| 4-1 | Régler la structure de l'écran | 39 |
| 4-2 | Écran de Vue standard (Icône) | 41 |
| | • Écran de Régl détaillé | 44 |
| | • Écran d'Informations Détaillées | 50 |
| 4-3 | Écran de Vue standard (Liste) | 51 |
| 4-4 | Écran de Affg dispo (Optionnel)..... | 54 |
| 4-5 | Écran de Menu Liste | 56 |
| | • Contrôle auto Tabulatrice | 56 |
| | • Tabulatrice Config système | 58 |
| | • Gest Opération. Onglet | 60 |
| | • Onglet Navigateur énergie | 61 |
| 4-6 | Écran d'Information..... | 62 |
| | • Onglet Légende | 62 |
| | • Onglet Contact..... | 64 |
| | Utilisation des Fonctions Standard | 65 |
| 5. | Réglage de la Commande Automatique | 65 |
| 5-1 | Réglage d'un programme | 65 |
| | • Réglage d'un programme configuré..... | 65 |
| | • Descriptions détaillées de l'écran et des boutons | 76 |
| 5-2 | Réglage de la fonction d'Extension Minute..... | 101 |
| 5-3 | Réglage du Changement de mode automatique | 103 |
| | • Création et modification d'un groupe de Commutation Automatique..... | 105 |
| | • Réglage des conditions de commutation | 107 |
| | • Application de la fonction de Commutation Automatique..... | 109 |
| 5-4 | Vérification d'un Arrêt d'Urgence | 111 |
| 6. | Configurations système | 113 |
| 6-1 | Réglage d'une Zone | 113 |
| | • Créer et effacer une zone | 113 |
| | • Déplacer une zone..... | 117 |
| | • Enregistrer un point de gestion ou une zone dans une zone..... | 118 |
| | • Nommer et régler les informations détaillées d'une zone | 121 |
| | • Réglage de l'intervalle pour le démarrage/l'arrêt séquentiel | 122 |
| | • Réglage des icônes | 123 |
| | • Sauvegarder et charger le fichier CSV de données de zone | 124 |

| | | |
|-----------|--|------------|
| 6-2 | Réglage d'un Point de Gestion | 125 |
| 6-3 | Régler et changer le mot de passe..... | 127 |
| 6-4 | Réglage de la Maintenance et Vérification..... | 129 |
| 6-5 | Régler et changer les Paramètres régionaux | 130 |
| 6-6 | Régler et changer l'Heure | 132 |
| 6-7 | Régler et changer l'écran de veille..... | 133 |
| 6-8 | Régler et changer les Réglages Hardware..... | 134 |
| 6-9 | Régler et changer l'Opération Confirmer | 135 |
| 6-10 | Calibration de l'Écran tactile..... | 136 |
| 6-11 | Sauvegarder | 137 |
| 6-12 | Visualiser les Informations Version | 138 |
| 7. | Gestion des données..... | 139 |
| 7-1 | Vérification et sortie d'Historique | 139 |
| 7-2 | Réglages de la Fonction de Sortie | 141 |
| | Fonctions Optionnelles de Fonctionnement | 151 |
| 8. | Réglage des Fonctions de Contrôle Automatique..... | 151 |
| 8-1 | Réglage de l'Optimisation..... | 151 |
| 8-2 | Réglage du Contrôle Enclenchement..... | 157 |
| | • Restrictions de Contrôle Enclenchement..... | 160 |
| | • Réglage d'un programme d'enclenchement..... | 162 |
| | • Descriptions détaillées de l'écran et des boutons | 170 |
| 8-3 | Réglage de l'Arrêt d'Urgence..... | 192 |
| | • Lancement d'un Arrêt d'Urgence | 195 |
| 8-4 | Réglage de la Limite de Température | 196 |
| 8-5 | Réglage de la Fonction Température Variable | 201 |
| 8-6 | Réglage de la Fonction Optimisation du Mode Chauffage | 207 |
| 9. | Configurations système | 209 |
| 9-1 | Configurations Réseau | 209 |
| 9-2 | Réglages Accès Web et Gestion à Distance | 212 |
| | • Enregistrer des utilisateurs Web | 213 |
| | • Se connecter/déconnecter à/d'un PC | 216 |
| | • Écran de Gestion à Distance Web | 217 |
| 9-3 | Réglage du Rapport d'Erreur E-Mail | 220 |
| | • Réglage du Serveur Mail | 220 |
| | • Réglage de l'adresse du destinataire E-mail et envoi d'un E-mail | 223 |

| | |
|---|------------|
| Fonctions Fabriquante Optionnelles de Fonctionnement | 227 |
| 10. Répartition proportionnelle de puissance | 227 |
| 10-1 Fonction Répartition Proportionnelle de Puissance | 227 |
| • Réglage de la période de rassemblement des données..... | 227 |
| • Rassembler des données et sortir les résultats de Répartition proportionnelle de puissance..... | 228 |
| 11. Navigateur énergie | 230 |
| 11-1 Fonction Navigateur Énergie | 230 |
| • Esti. énergie/Gest. réelle | 233 |
| • Gestion fonctionnement équipement (Écart par rapport au plan de fonctionnement) ... | 253 |
| • Fonction Sortie données | 269 |
| Explication intégrateur iTM | 277 |
| 12. Intégrateur iTM..... | 277 |
| 12-1 Intégrateur iTM | 277 |
| • Descriptions détaillées de l'écran et des boutons..... | 278 |
| • Précautions à prendre lors de l'utilisation de l'intégrateur iTM..... | 286 |
| Maintenance..... | 290 |
| 13. Maintenance..... | 290 |
| 13-1 Re-régler le Signal Filtre..... | 290 |
| 13-2 Maintenir l'affichage LCD..... | 291 |
| Informations Utiles | 292 |
| 14. Résolution des problèmes..... | 292 |
| 14-1 Avant l'entretien de l'appareil..... | 292 |
| 14-2 Passer la Batterie Interne sur Marche/Arrêt | 303 |
| 14-3 Fonction Informations Erreur | 304 |
| 15. Spécifications Hardware | 306 |
| 15-1 Spécifications Hardware de l'iTM | 306 |
| 15-2 Spécifications Équipement Périphérique..... | 307 |
| 15-3 Copyright et Marques déposées..... | 307 |
| Appendice | 308 |

Présentation du système

1. À propos de l'iTM (intelligent Touch Manager)

1-1 Caractéristiques principales

- L'iTM est un contrôleur central de pointe qui fonctionne avec un écran tactile 10,4". Il vous permet depuis l'écran tactile une surveillance et un fonctionnement simples des climatiseurs et autre équipement générique connectés à l'iTM.
- Un iTM peut surveiller et commander au maximum 64 groupes d'unités intérieures (128 unités), incluant le ventilateur. L'iTM peut être élargi jusqu'à sept multiprises iTM, lesquelles peuvent tout comme l'iTM connecter au maximum 64 groupes d'unités intérieures (128 unités); autrement dit, avec un iTM vous pouvez commander et surveiller au maximum 512 groupes d'unités intérieures (1 024 unités).

Un groupe d'unités intérieures faire référence à:

- (1) Une unité intérieure sans contrôleur à distance (2) Une unité intérieure commandée avec un ou deux contrôleurs à distance

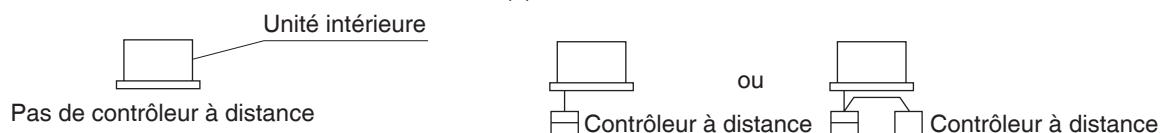

- (3) Jusqu'à 16 unités intérieures commandées comme un groupe avec un ou deux contrôleurs à distance

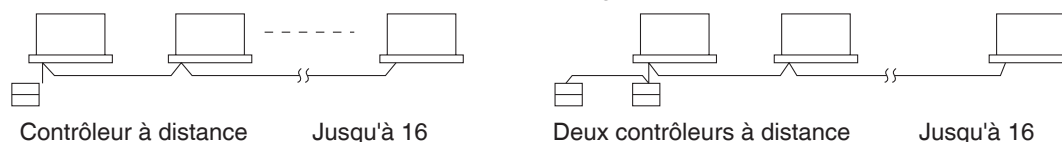

- L'iTM vous permet de définir des avantages pour les Utilisateurs et les Administrateurs, de manière à ce que vous puissiez les installer et les administrer selon leurs avantages respectifs. De plus, en connectant l'iTM avec des ordinateurs dans un LAN (un réseau local), vous pouvez installer la Gestion à distance web et permettre au maximum à 4 administrateurs et 16 utilisateurs d'accéder à l'iTM simultanément, et si une connexion Internet est disponible, alors vous pouvez surveiller et faire fonctionner l'iTM à distance, via Internet.
- L'iTM vous permet de programmer le fonctionnement de chaque climatiseur en détail. Vous pouvez installer un programme annuel en réglant un programme selon le jour de la semaine et en définissant les Jours Spéciaux comme étant des vacances supplémentaires. Les changements par saison sont accomplis en réglant une période de validité pour les programmes.
- En utilisant les fonctions optionnelles, vous pouvez afficher le plan de niveau de chaque bâtiment et autres en arrière-plan sur l'écran d'affichage de l'iTM, et surveiller et faire fonctionner en visualisant la disposition réelle des climatiseurs.
- Vous pouvez utiliser le Contrôle enclenchement pour démarrer/arrêter les climatiseurs conjointement avec d'autres équipements ou la fonction Setback pour économiser de l'énergie.
- Vous pouvez utiliser la fonction de Répartition proportionnelle de puissance (logiciel option) pour répartir la facture d'électricité entre les locataires ou la fonction Navigateur énergie (logiciel option) pour gérer la consommation d'énergie systématiquement.
- En connectant une mémoire USB à l'iTM, vous pouvez sortir des données de facturation, des données de consommation de budget/énergie réelle, des réglages de fonctions, des données de l'historique, etc. dans un dossier CSV.

REMARQUE

- La sauvegarde de données périodiques est recommandée pour éviter la perte de vos données importantes en cas de problème accidentel.

1-2 Configuration du système

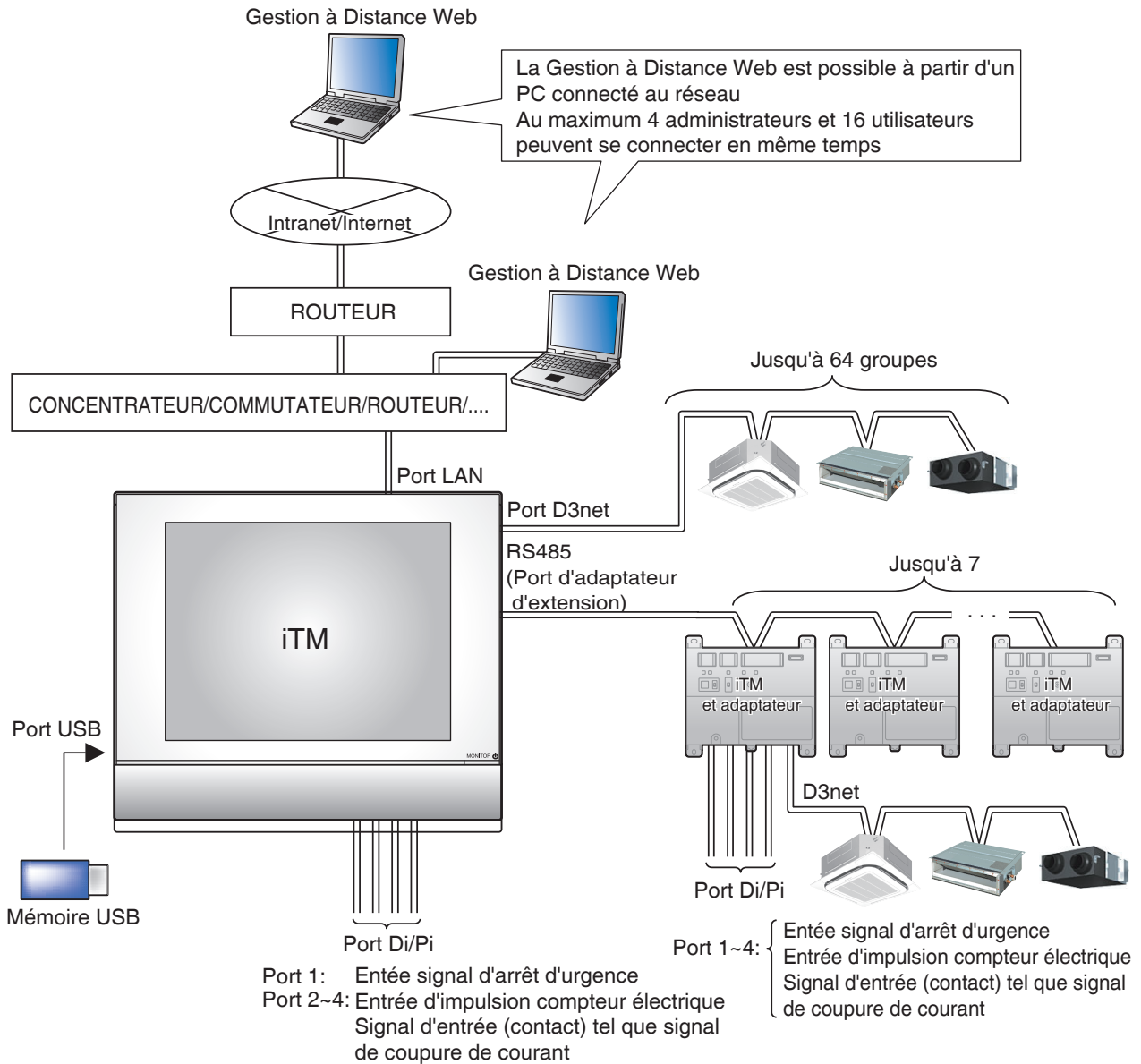

1-3 Qu'est-ce qu'un point/une zone de Gestion?

Qu'est-ce qu'un point de gestion?

Un point de gestion est l'équipement cible surveillé et géré avec l'iTM.

Les types de points de gestion qui peuvent être contrôlés par l'iTM sont les suivants:

Unité Intérieure, Ventilateur, Dio, Analog, Impulsion, et Unité extérieure, Chiller (Refroidisseur liquide)

Qu'est-ce qu'une zone?

Une zone est un groupe hiérarchique dans lequel des points de gestion, surveillés et gérés par l'iTM, sont classés. Vous pouvez remplir une zone avec des zones membres et des points de gestion. Une zone All, dans laquelle vous ne pouvez pas enregistrer ou effacer des membres manuellement, est fournie par défaut.

Nombre maximum de zones pouvant être créées: 650 (en excluant la zone All)

Exemple :  Toutes les Zones  Zone  Point de gestion

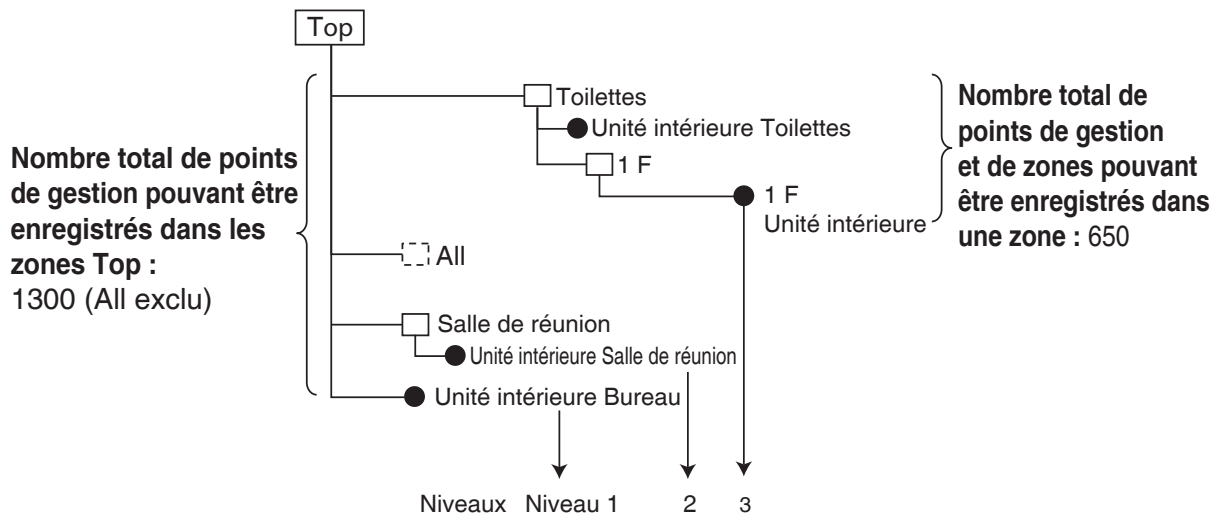

Nombre maximum de niveaux hiérarchiques qui peuvent être créés : 10 niveaux

REMARQUE

Les points de gestion enregistrés sont automatiquement enregistrés dans le dossier pour les types de points de gestion correspondant réglés sous All.

Vous pouvez enregistrer un point de gestion dans deux zones ou plus. Cependant, vous ne pouvez pas enregistrer le même point de gestion deux fois ou plus dans une zone. Vous ne pouvez pas non plus enregistrer la même zone dans deux zones ou plus.

Exemple: Zone ● Point de gestion

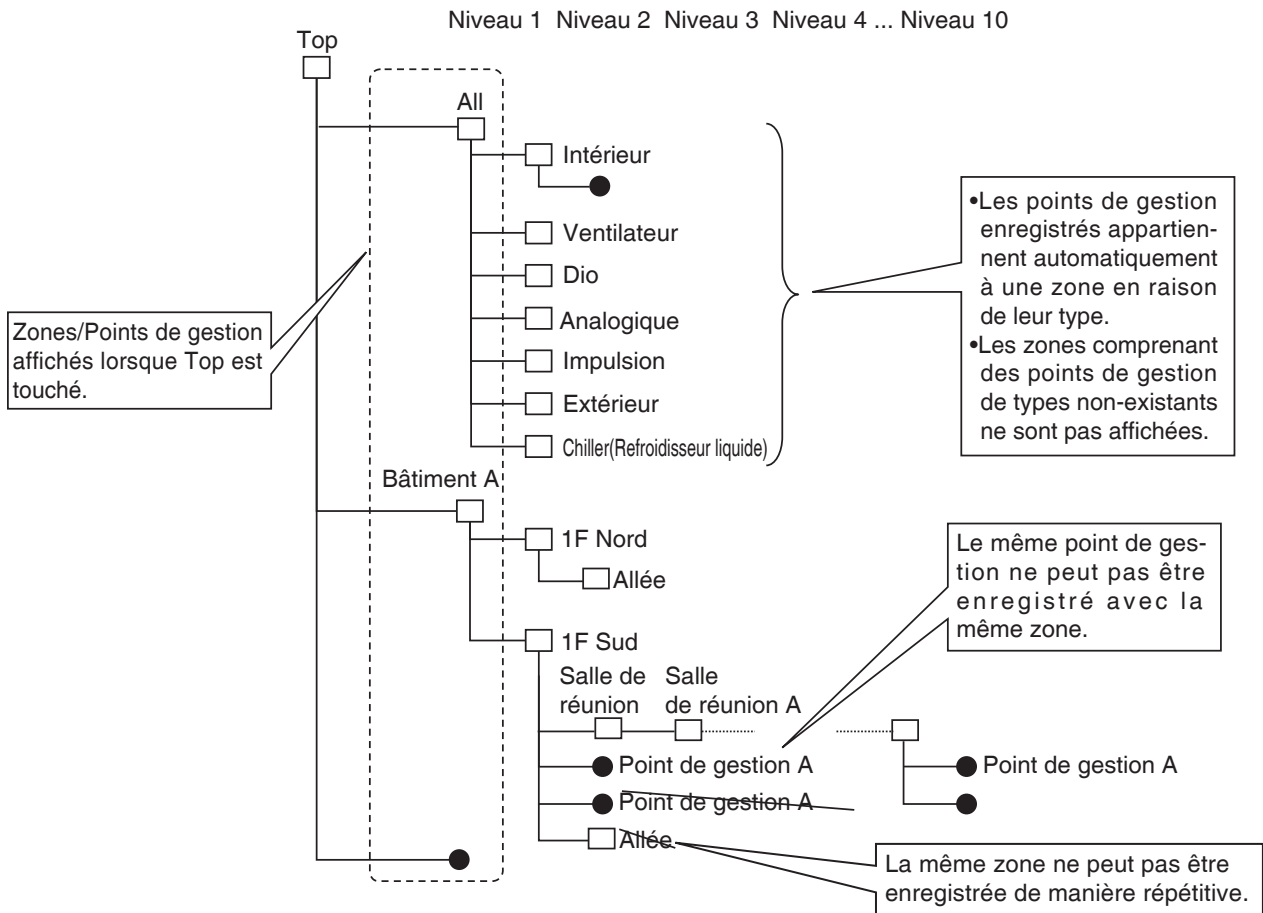

1-4 Méthode de fonctionnement de l'écran tactile

Le fonctionnement est possible en touchant l'écran avec les doigts ou un stylo adapté. Assurez-vous que vous n'utilisez pas d'objets à bout tranchant, ce qui pourrait causer des dommages permanents à l'écran tactile.

<Écran (Icône) Vue Standard>

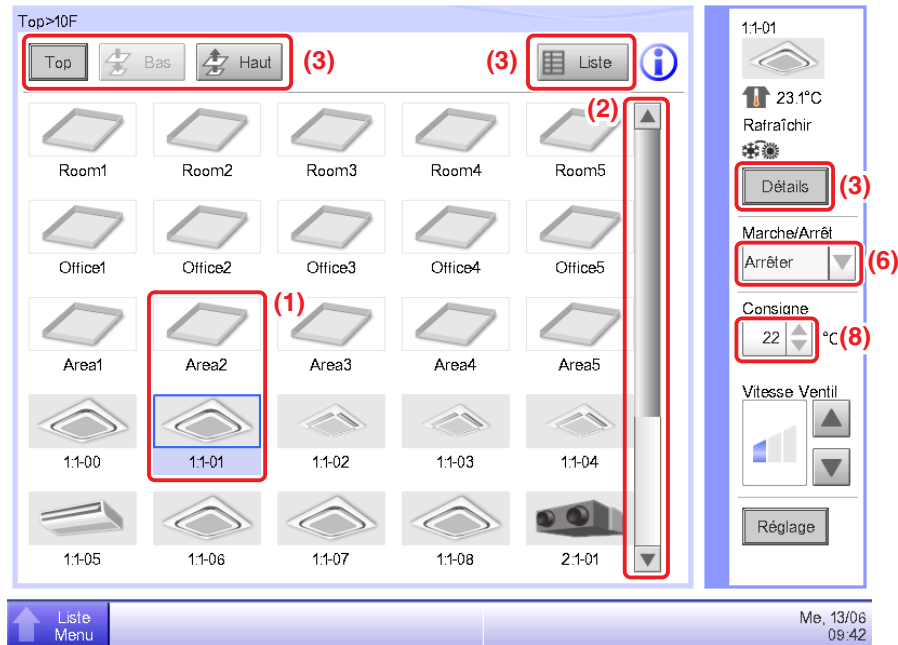

<Boîte de dialogue Régl détaillé>

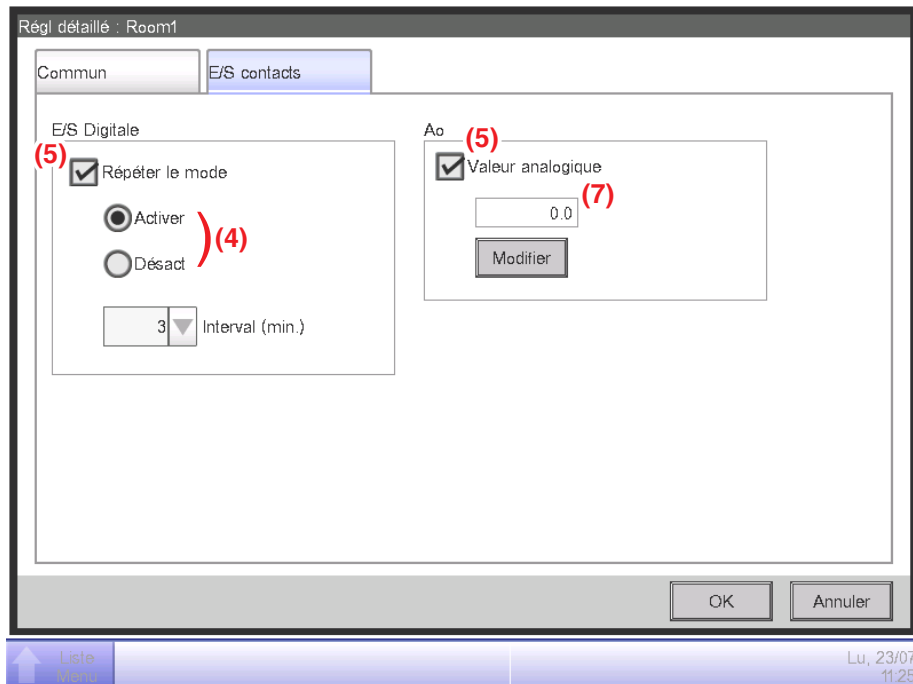

Ci-dessous est décrit ce à quoi le texte figurant sur chaque composant, affiché à l'écran, ressemble dans un état normal, lorsqu'il est sélectionné (a été touché), ou est grisé. (* Pour les composants qui ne sont pas montrés dans la Vue standard ci-dessus, référez-vous à la page de description détaillée correspondante.)

(1) Icône des points/zones de gestion surveillés centralement



1.1-00

État non sélectionné



1.1-00

État sélectionné

(2) Liste, barres de défilement et tri

| Type | Name | M... |
|--------|--------|------|
| Indoor | 1.1-00 | Off |
| Indoor | 1.1-01 | Off |
| Indoor | 1.1-02 | Off |
| Indoor | 1.1-03 | Off |
| Indoor | 1.1-04 | Off |
| Indoor | 1.1-05 | Off |

Liste image

- Les barres de défilement apparaissent lorsqu'il y a des lignes et des colonnes cachées.
- Pour afficher les lignes et les colonnes cachées, appuyez sur ▲▼, ou faites glisser les barres de défilement.
- Pour afficher une colonne de texte tronquée, faites glisser la séparation de colonne.
- Lorsque le tri est activé, touchez l'en-tête pour classer la colonne selon la séquence montrée dans la figure ci-dessous.

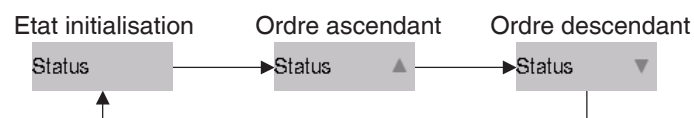

(3) Bouton



État normal



État pressé

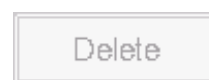

État grisé

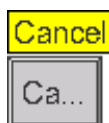

Avec boîte à outil

REMARQUE

- Des composants tels que les boutons ou les cases à cocher sont grisés lorsque toutes les conditions pour le bon fonctionnement de la fonction/de l'option spécifique pour le point/la zone de gestion ne sont pas remplies. Le fonctionnement, comme toucher et sélectionner un composant grisé n'est pas possible.
- « ... » est affiché sur les boutons et autres lorsque le texte d'étiquette est tronqué en raison de l'espace disponible.

Pour afficher tout le texte d'étiquette, touchez le composant pendant un moment. Une infobulle avec le texte complet apparaît.

(4) Bouton radio

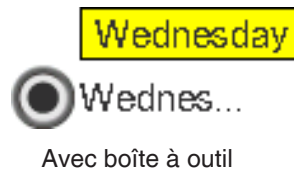

(5) Case à cocher

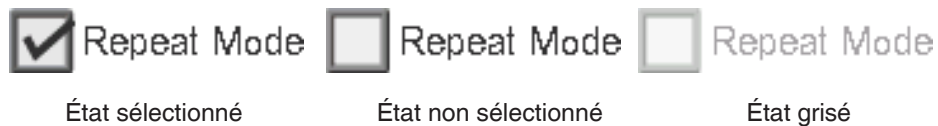

(6) Boîte combinée

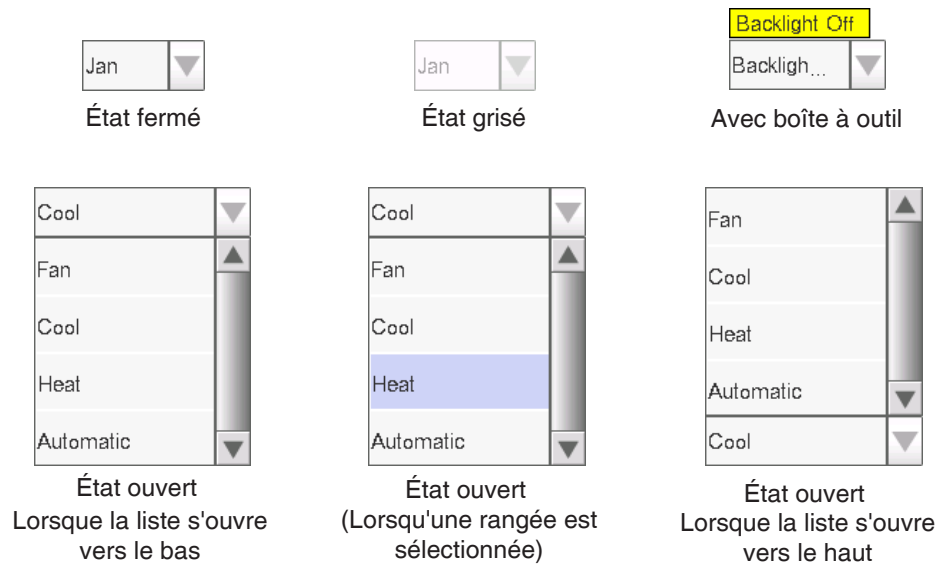

(7) Zone de texte

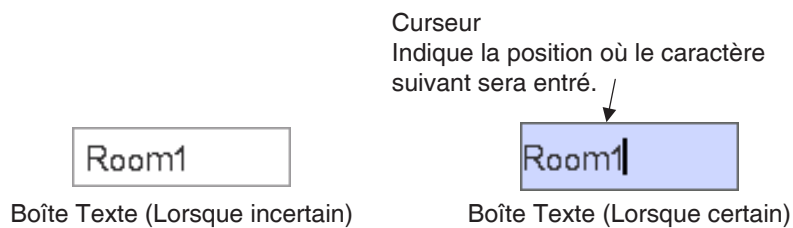

(8) Boîte d'incrément

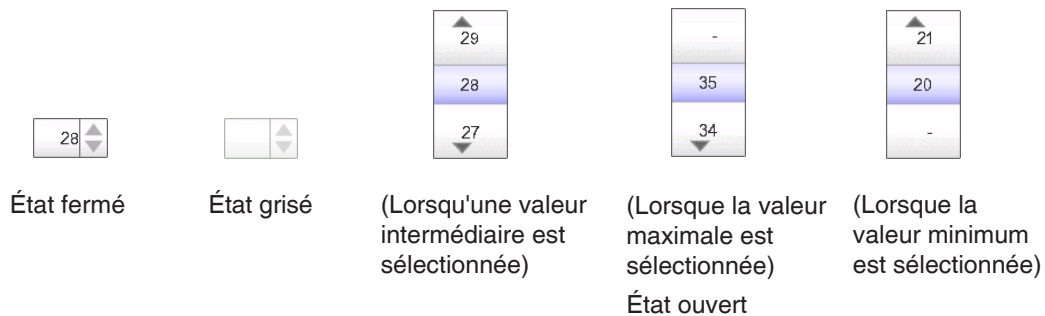

1-5 Fonctionnement de la boîte de dialogue

Fonctionnement de la boîte de dialogue d'insertion de texte/mot de passe

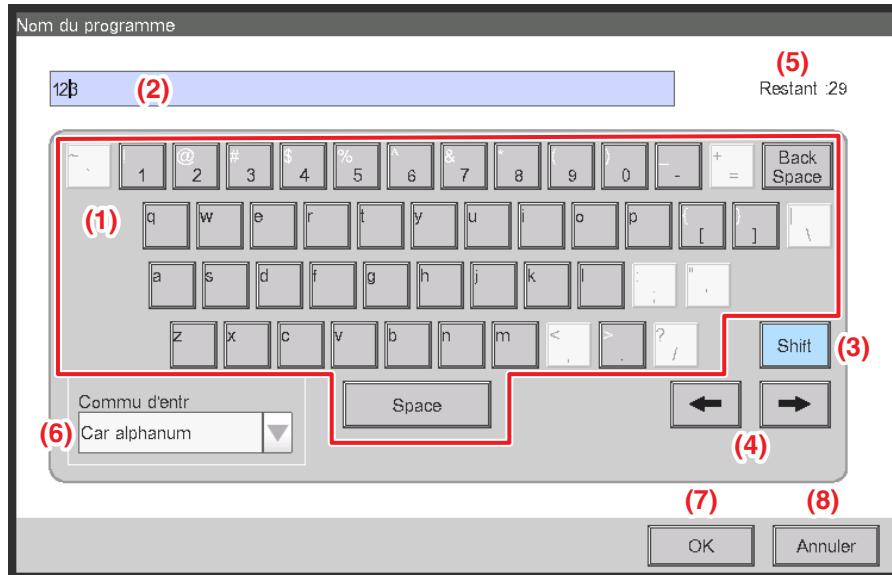

(1) Bouton de **caractères clés**

Boutons clés pour entrer des caractères.

(2) **Zone d'entrée** de la zone de texte

Affiche les caractères entrés. Pour la boîte de dialogue d'insertion de mot de passe, des astérisques s'affichent (*).

(3) Interrupteur de changement de mode pour **la touche de majuscule**

Alterne entre majuscule et minuscule.



(4) Touches **flèches droite et gauche**

Déplace le curseur à droite et à gauche dans la zone d'entrée de texte.

(5) Étiquette de domaine **d'entrée de caractère**

Affiche trois types d'informations concernant le nombre de caractères qui peuvent être entrés.

Restant: Indique la différence entre le nombre de caractères entrés et le maximum permis par la fonction

Dépassé: Indique le nombre de caractères entrés en trop selon le maximum permis

Manquant: Indique le nombre de caractères encore nécessaires pour se conformer au minimum requis

(6) Boîte combinée **pour commuter sur le clavier**

Alterne le clavier entre Spécial et Car alphanum.

Spécial: Règle le clavier sur clavier spécial

Car alphanum: Règle le clavier sur clavier alphanumérique

N'est pas affiché pour la boîte de dialogue d'insertion de mot de passe.

Pour alterner entre majuscule et minuscule, utilisez la touche de majuscule.

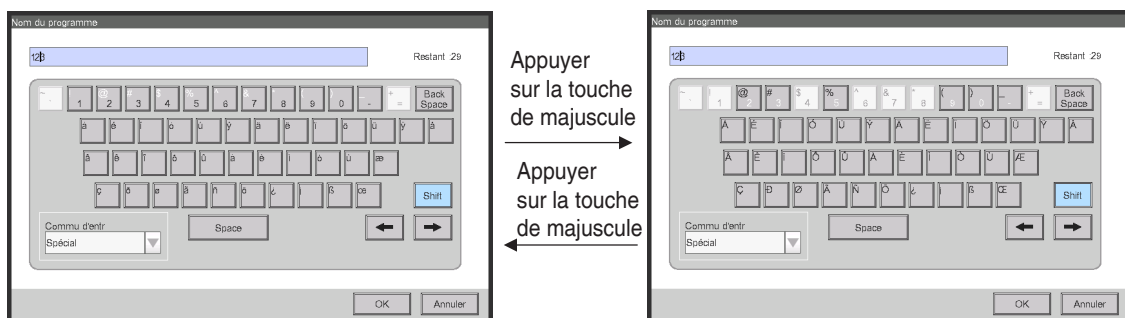

(7) Bouton **OK**

Toucher ce bouton entraîne l'entrée.

(8) Bouton **Annuler**

Toucher ce bouton annule l'affichage et ferme l'écran.

REMARQUE

- Les caractères grisés ne peuvent pas être entrés.
- Lorsque le Chinois, le Japonais ou le Coréen sont sélectionnés comme langue d'affichage pour l'iTM, un bouton servant à afficher la liste des entrées apparaît. Touchez le bouton pour afficher une liste des mots fréquemment utilisés et sélectionnez le mot à entrer. Sélectionnez un mot et effectuez la sélection en pressant le bouton OK. Le mot sélectionné est affiché dans la zone d'entrée de la zone de texte. N'est pas affiché pour la boîte de dialogue d'insertion de mot de passe.



Fonctionnement de la boîte de dialogue d'insertion de l'heure

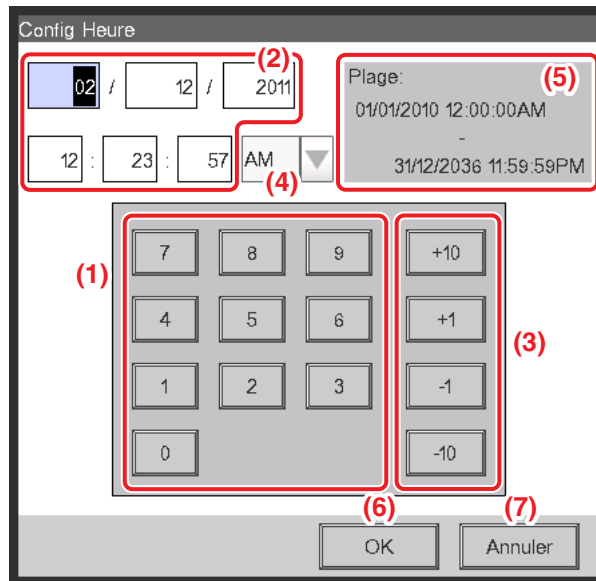

(1) Bouton de **nombre clé**

Boutons clés pour entrer des valeurs numériques.

(2) **Zone d'entrée de** la zone de texte

Affiche les valeurs numériques entrées. Touchez la zone de texte et entrez la valeur numérique requise. La zone d'entrée de la zone de texte modifie le modèle d'affichage entre « année mois jour heure minute seconde », « année mois jour », et « heure minute » selon les données entrées.

(3) Bouton **Haut/Bas**

Augmente ou diminue la valeur numérique sélectionnée dans la zone d'entrée de la zone de texte (2) par +1, +10, -1, ou -10.

(4) Boîte combinée de **réglage AM/PM**

Précise si l'heure est en AM ou PM lorsque l'heure est indiquée avec une horloge sur 12 heures. Cette boîte combinée n'est pas affichée lorsqu'une horloge sur 24 heures est installée dans Configuration Système.

(5) Étiquette **du domaine d'entrée**

Affiche le domaine de valeurs qui peuvent être entrées.

(6) Bouton **OK**

Toucher ce bouton entraîne l'entrée.

(7) Bouton **Annuler**

Toucher ce bouton annule l'affichage et ferme l'écran.

Fonctionnement de la boîte de dialogue d'insertion numérique

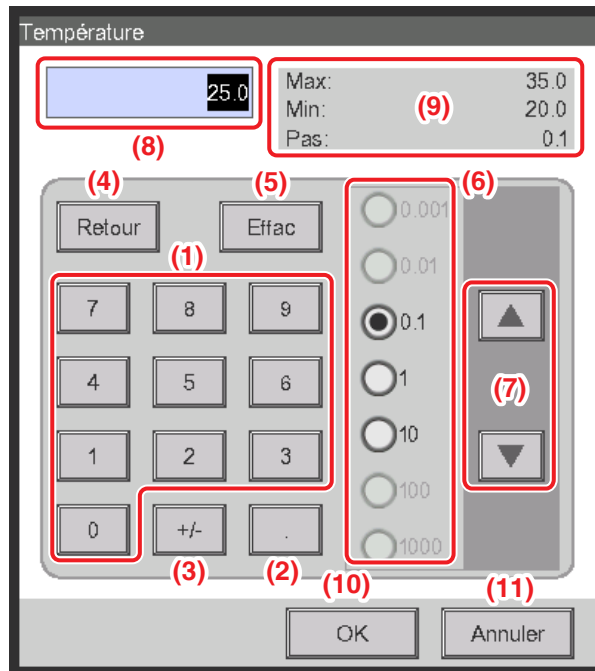

(1) Bouton de **nombre clé**

Boutons clés pour entrer des valeurs numériques.

(2) Bouton **clé de point décimal**

Appuyez sur ce bouton pour entrer un point décimal.

(3) **+/-** bouton **clé**

Appuyez sur ce bouton pour modifier le signe de la valeur numérique. Ajoute un signe moins devant une valeur positive tandis que pour une valeur négative, le signe moins est supprimé et la valeur devient positive.

(4) Bouton **Retour**

Supprime un chiffre à la fois en partant du dernier nombre affiché dans la zone d'entrée de la zone de texte.

(5) Bouton **Effac**

Supprime complètement les valeurs numériques affichées dans la zone d'entrée de la zone de texte.

(6) Bouton radio de **niveau Haut/Bas**

Précise le niveau selon lequel le bouton Haut/Bas augmente/diminue lorsqu'il est enfoncé. Vous pouvez uniquement sélectionner des boutons avec des niveaux de valeurs plus élevés que le niveau minimum défini pour la valeur qui doit être entrée, voir cadre (9).

(7) Bouton **Haut/Bas**

Augmente ou diminue la valeur numérique selon le niveau spécifié avec le bouton radio de niveau Haut/Bas.

(8) **Zone d'entrée de** la zone de texte

Affiche les valeurs numériques entrées. Vous pouvez entrer jusqu'à 10 caractères.

(9) Étiquette du domaine d'entrée

Affiche le domaine de valeurs qui peuvent être entrées.

(10) Bouton OK

Toucher ce bouton entraîne l'entrée.

(11) Bouton Annuler

Toucher ce bouton annule l'affichage et ferme l'écran.

Référence rapide

2. Opérations simples

2-1 Afficher la liste des zones et des points de gestion

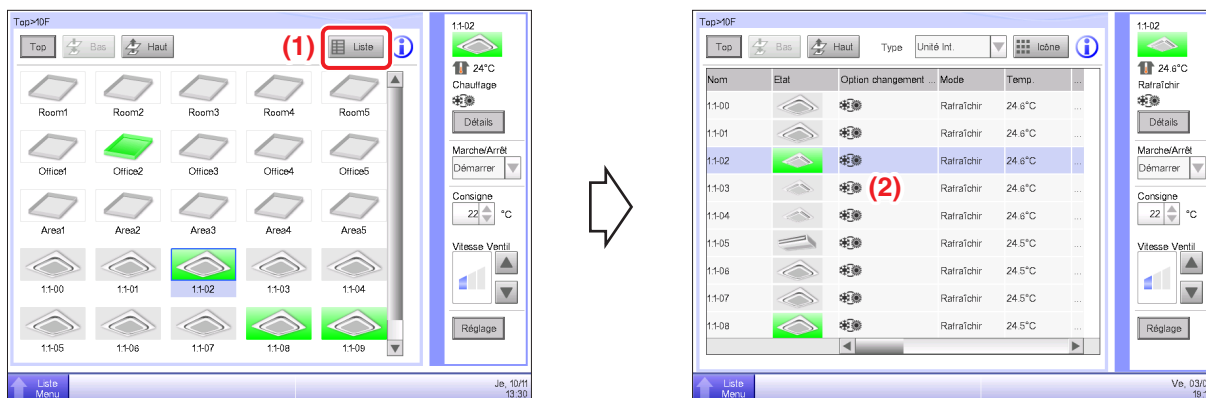

(1) Touchez le bouton de **Liste**.

(2) L'écran de contrôle List View avec la zone et les noms des unités intérieures, le mode de fonctionnement, la température et des informations sur la vitesse du ventilateur apparaît.

(Pour un fonctionnement détaillé, voir page 51.)

2-2 Affichage des zones et points de gestion

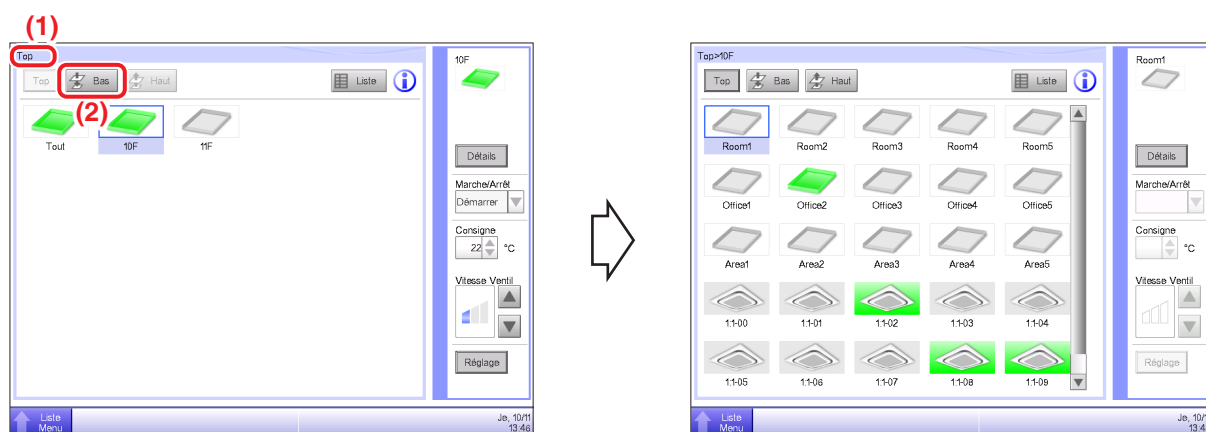

(1) Affiche le niveau hiérarchique de la zone et de l'unité intérieure actuelles.

(2) Touchez le bouton **Bas** pour vous déplacer dans la zone sélectionnée et afficher les zones et points de gestion qui s'y trouvent.

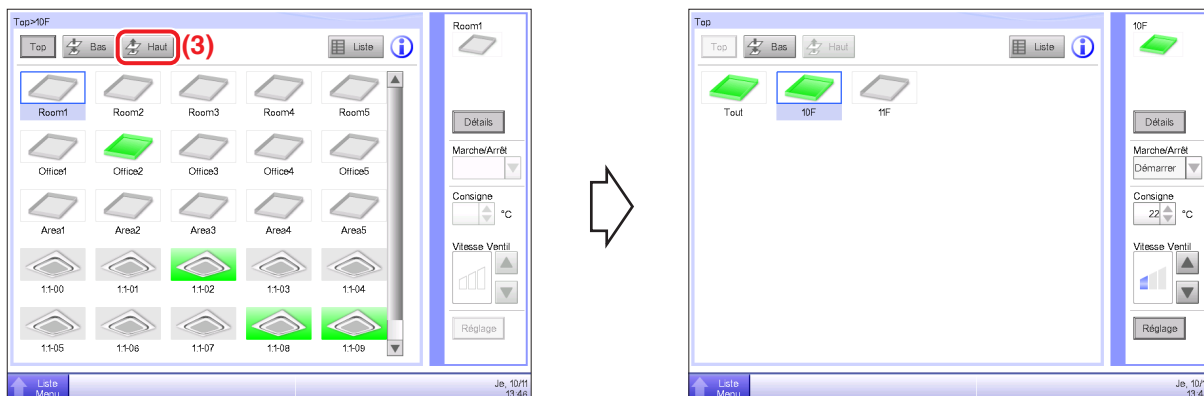

(3) Touchez le bouton **Haut** pour vous déplacer au niveau supérieur à celui actuellement sélectionné. (Pour un fonctionnement détaillé, voir page 41.)

2-3 Démarrer/Arrêter les zones et les points de gestion

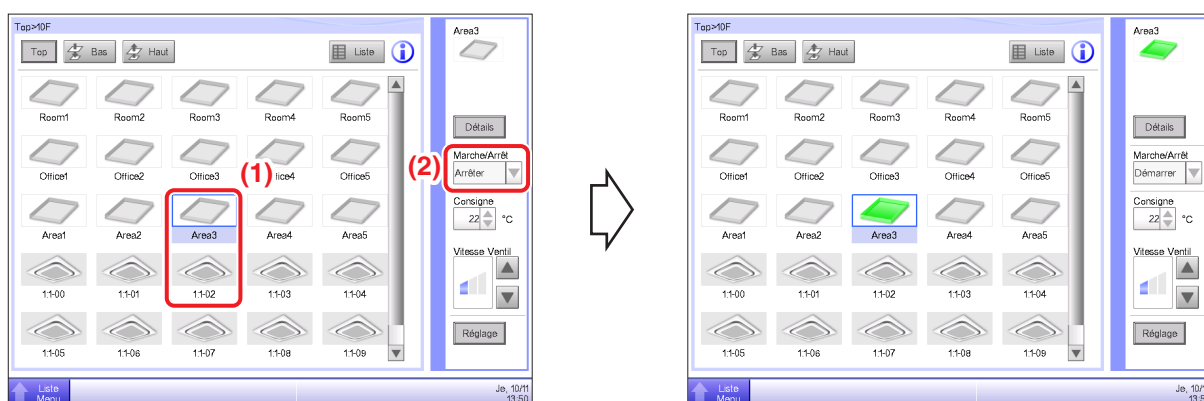

(1) Sélectionnez la zone ou le point de gestion que vous souhaitez démarrer ou arrêter.
 (2) Sélectionner « Démarrer » dans la boîte combinée **Marche/Arrêt** démarre la zone ou le point de gestion sélectionné tandis que sélectionner « Arrêter » arrête la zone ou le point de gestion sélectionné. L'icône devient verte ou rouge (selon la configuration du système) lorsque la zone ou le point de gestion sélectionné a été démarré, en revanche l'icône devient grise lorsque c'est arrêté.

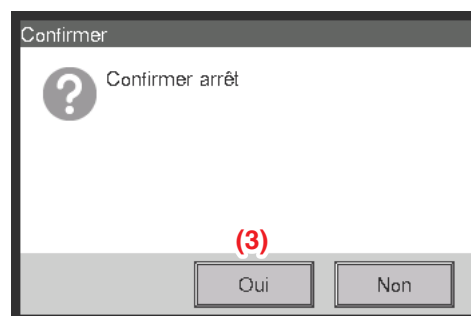
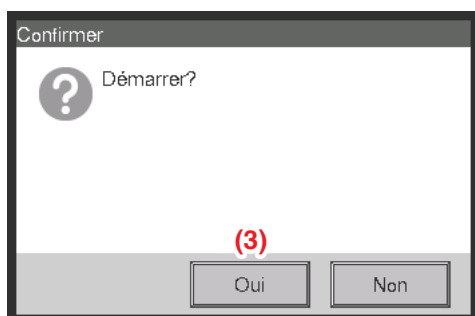

(3) Lorsque Confirmer est « activé » dans la configuration système, une boîte de dialogue de confirmation apparaît. Appuyez sur le bouton **Oui** pour enclencher. (Pour un fonctionnement détaillé, voir page 135.)

2-4 Réglage du Mode fonctionnement pour une unité intérieure

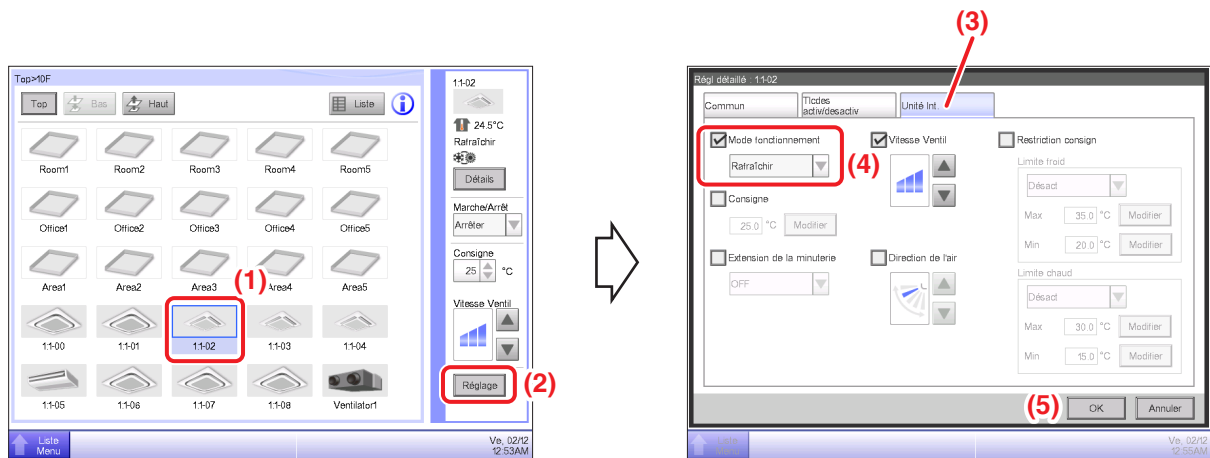

- (1) Sélectionnez l'unité intérieure pour laquelle vous souhaitez régler le Mode fonctionnement.
 - (2) Touchez le bouton **Réglage** et affichez l'écran de Réglé détaillé.
 - (3) Sélectionnez la tabulatrice **Unité Int.**
 - (4) Sélectionnez la case à cocher **Mode fonctionnement** et sélectionnez Ventilation, Rafraîchir, Chauffage, Temp, Auto ou Déshumidifier dans la boîte combinée.
 - (5) Touchez le bouton **OK** pour enclencher et fermer l'écran.
- (Pour un fonctionnement détaillé, voir page 46.)

2-5 Réglage de la Température, Vitesse du Ventilateur et Direction du flux d'air pour une unité intérieure

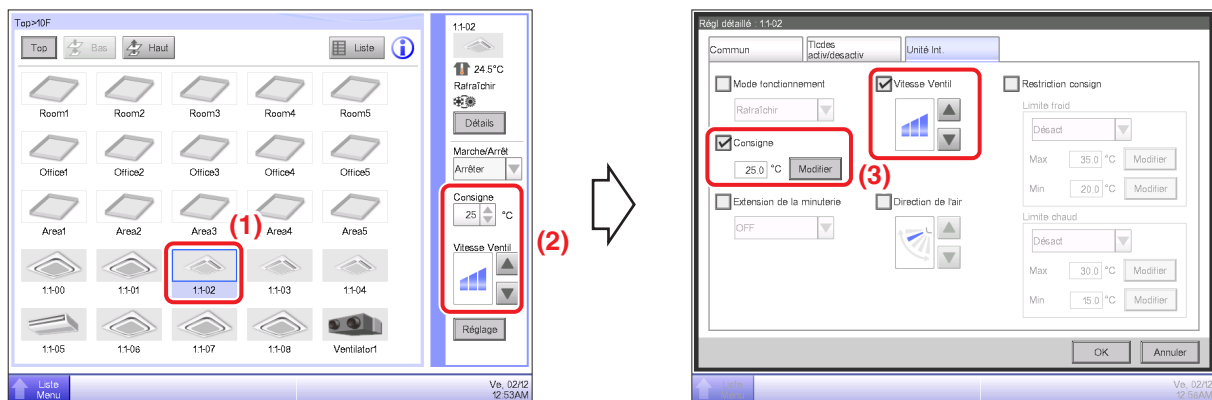

(1) Sélectionnez l'unité intérieure pour laquelle vous souhaitez régler la température, la vitesse du ventilateur et la direction du flux d'air.

(2) Réglez la température dans la boîte d'incrément **Consigne** et la **Vitesse Ventil** en utilisant le bouton ▲▼.



(Faible)



(Moyenne)



(Élevée)



(Automatique)

REMARQUE

Les réglages disponibles de la vitesse du ventilateur dépendent des unités intérieures.

(3) Vous pouvez aussi sélectionner la température et la vitesse du ventilateur dans l'écran de Régl détaillé. (Pour l'opération à suivre pour afficher l'écran de Régl détaillé, voir (4) pour sélectionner la direction du flux d'air.)

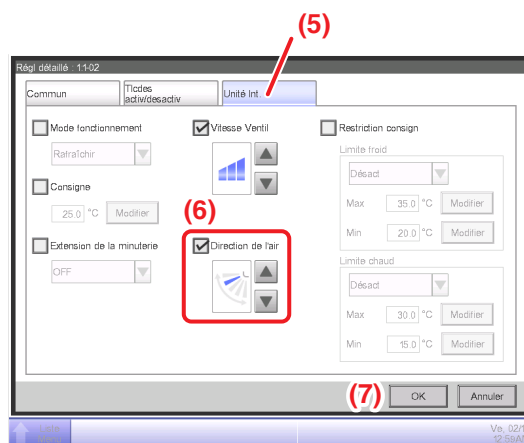
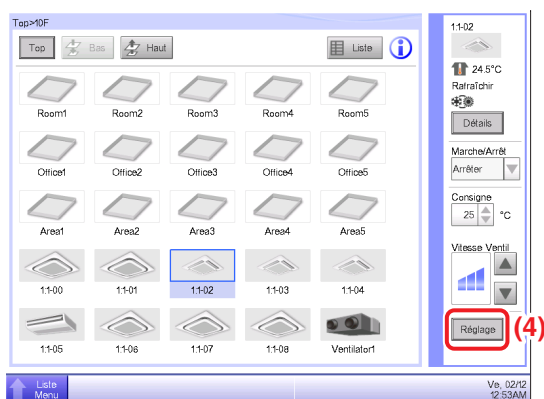

(4) Pour régler la direction du flux d'air, touchez le bouton **Réglage** et affichez l'écran de Réglage détaillé.

(5) Sélectionnez la tabulatrice **Unité Int.**

(6) Sélectionnez la case à cocher **Direction de l'air** et réglez la direction du flux d'air en utilisant les boutons ▲▼.



<Direction de l'air 0> <Direction de l'air 1> <Direction de l'air 2> <Direction de l'air 3> <Direction de l'air 4> <Balayage>

(7) Touchez le bouton **OK** pour enclencher et fermer l'écran. (Pour un fonctionnement détaillé, voir page 46.)

2-6 Activer/Désactiver le contrôleur à distance

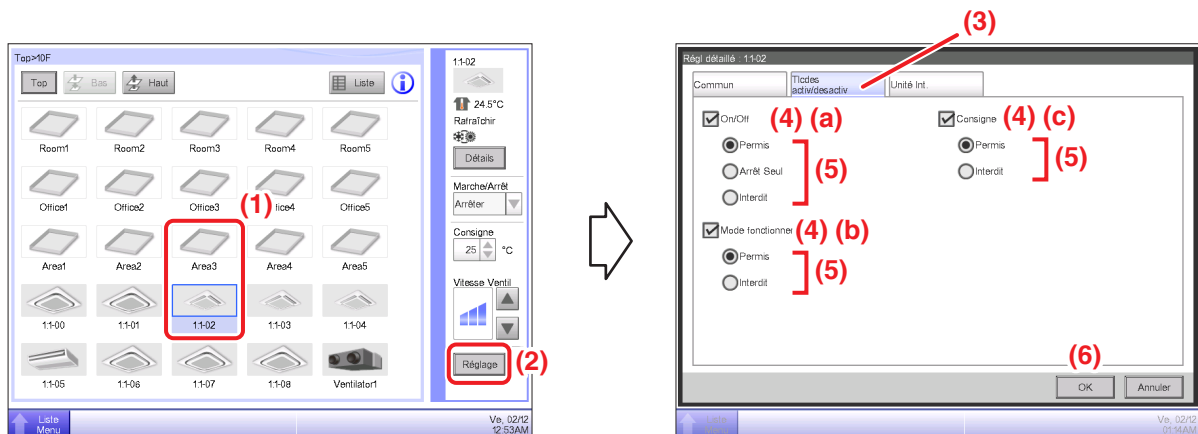

- (1) Sélectionnez la zone ou le point de gestion pour lequel vous souhaitez activer/désactiver le contrôleur à distance.
 - (2) Touchez le bouton **Réglage** et affichez l'écran de Régl. détaillé.
 - (3) Sélectionnez la tabulatrice **Tlcs des activ/desactiv**.
 - (4) Vous pouvez autoriser/interdire les opérations de contrôleur à distance suivantes: (a) démarrer/arrêter, (b) régler le mode fonctionnement et (c) régler la Consigne.
 - (5) Sélectionnez la case à cocher de l'opération que vous souhaitez régler et sélectionnez ses détails à partir du bouton radio.
 - (6) Touchez le bouton **OK** pour enclencher et fermer l'écran.
- (Pour un fonctionnement détaillé, voir page 45.)

2-7 Réglage du Mode fonctionnement et du Débit d'air pour le Ventilateur

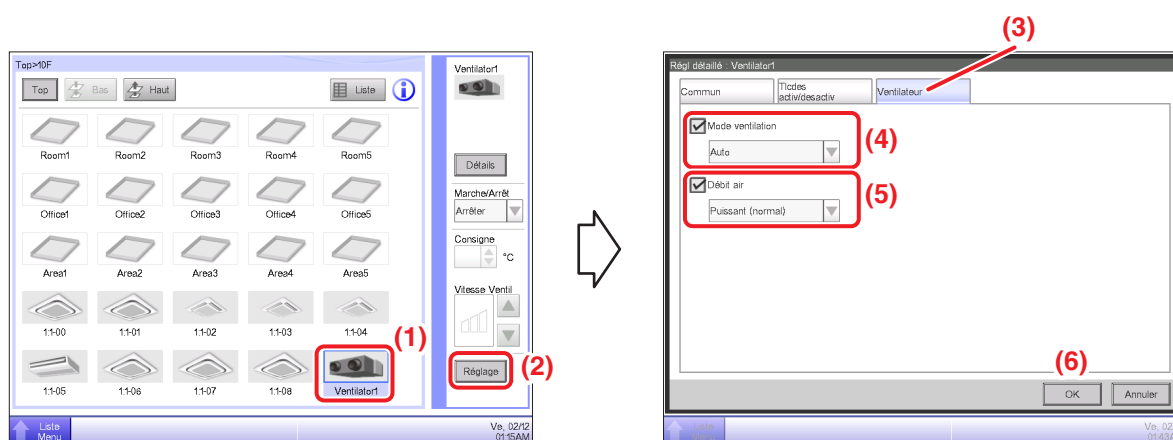

- (1) Sélectionnez le Ventilateur pour lequel vous souhaitez régler le mode de fonctionnement et le débit d'air.
- (2) Touchez le bouton **Réglage** et affichez l'écran de Régl. détaillé.
- (3) Sélectionnez la tabulatrice **Ventilateur**.
- (4) Sélectionnez la case à cocher pour le **Mode de Ventilation** et sélectionnez Auto, Échange de chaleur ou Bypass dans la boîte combinée.
- (5) Sélectionnez la case à cocher pour le **Débit d'air** et sélectionnez Automate (normal), Faible (normal), Puissant (normal), Automate (rafraîch), Faible (rafraîch) ou Puissant (rafraîch) dans la boîte combinée.
- (6) Touchez le bouton **OK** pour enclencher et fermer l'écran.
(Pour un fonctionnement détaillé, voir page 48.)

2-8 Effectuer des opérations avec l'écran Menu liste

L'écran menu liste vous permet de vérifier les programmes, régler les zones/les points de gestion, régler l'heure, vérifier l'historique, etc.

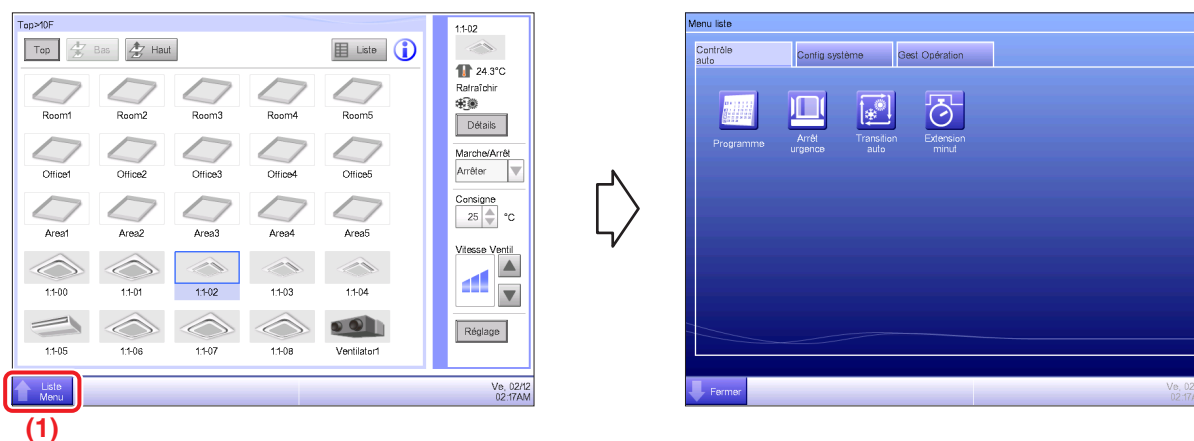

- (1) Touchez le bouton **Menu liste** et affichez l'écran Menu liste.
(Pour un fonctionnement détaillé, voir page 56.)

Vérification du programme

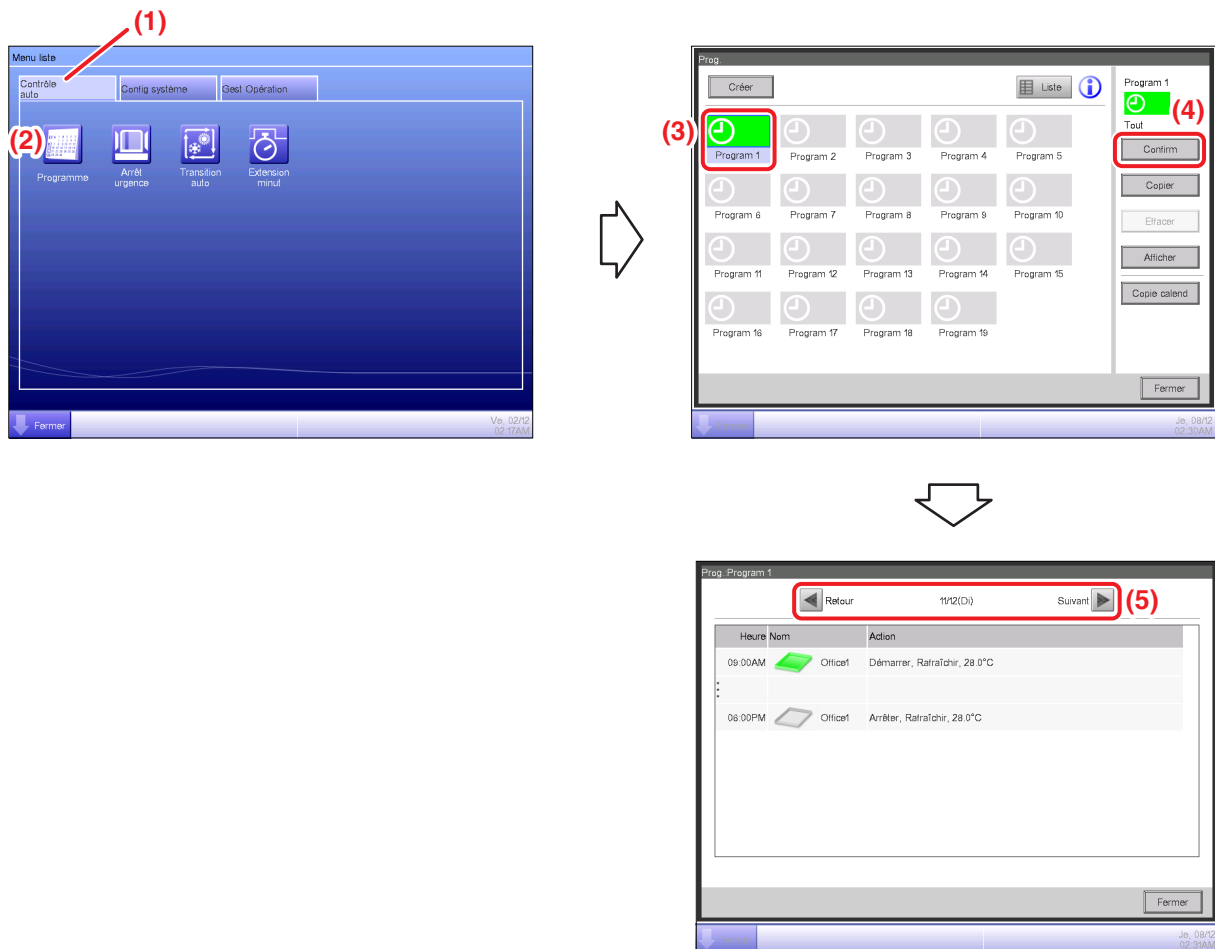

- (1) Sélectionnez la tabulatrice **Contrôle auto** sur l'écran Menu liste.
- (2) Touchez le bouton **Programme** et affichez l'écran Prog.
- (3) Sélectionnez le programme à vérifier.
- (4) Touchez le bouton **Confirm** sur l'écran de Prog. et affichez l'écran Confirmer.
- (5) Sélectionnez la date pour laquelle vous souhaitez vérifier le programme.
(Pour un fonctionnement détaillé, voir page 76.)

Vérification de réglages tels que le Nom de la Zone, les Informations Détaillées et Icône

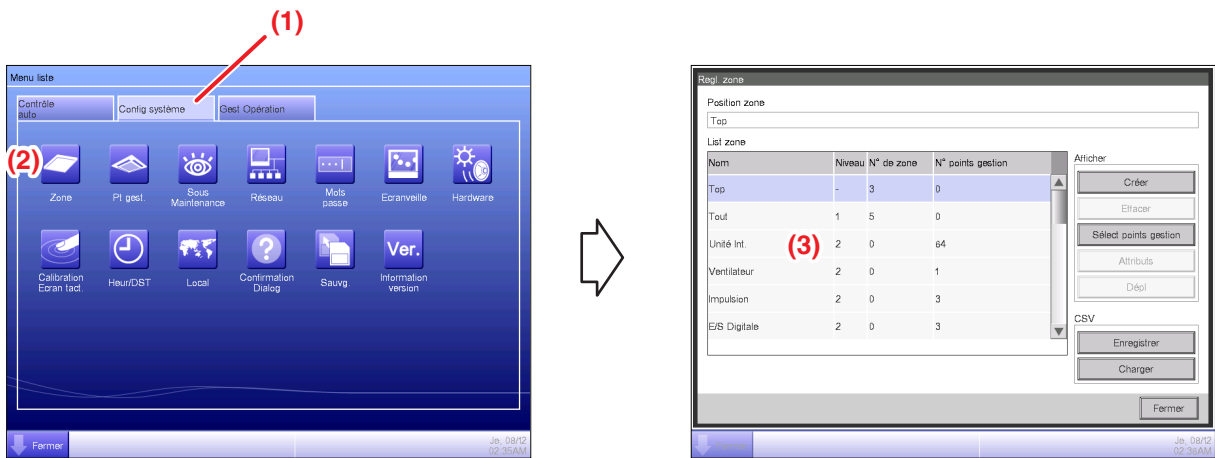

- (1) Sélectionnez la tabulatrice **Config système** sur l'écran Menu liste.
 - (2) Touchez le bouton **Zone** et affichez l'écran de Regl. zone.
 - (3) Vérifiez les réglages dans la liste de zones.
- (Pour un fonctionnement détaillé, voir page 121.)

Vérifications de réglages tels que Mgmt. Nom du point, Informations Détaillées et Icône

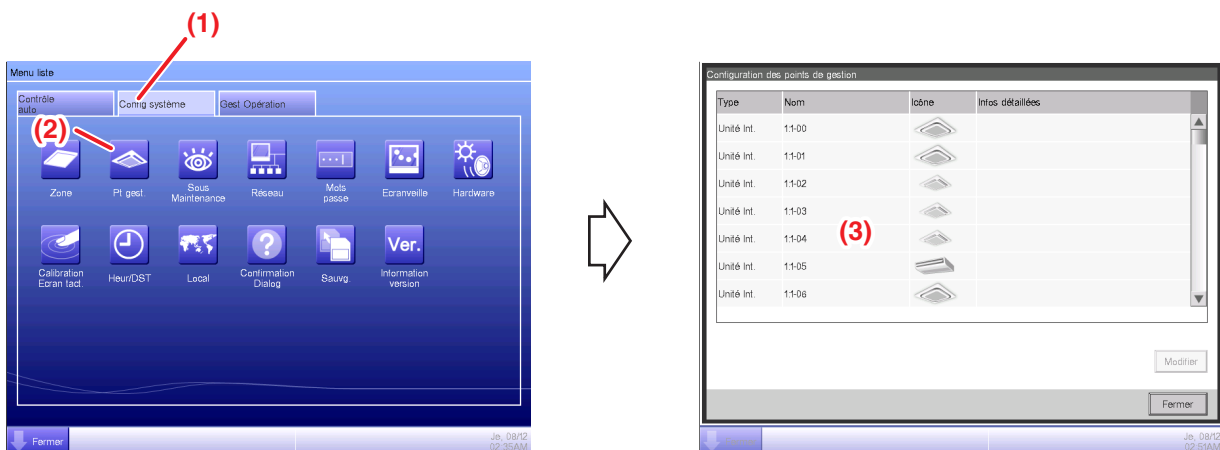

- (1) Sélectionnez la tabulatrice **Config système** sur l'écran Menu liste.
 - (2) Touchez le **Pt gest.** bouton et affichez le Configuration des points de gestion.
 - (3) Vérifiez les réglages dans la liste de membres Mgmt.
- (Pour un fonctionnement détaillé, voir page 125.)

Réglage de l'heure

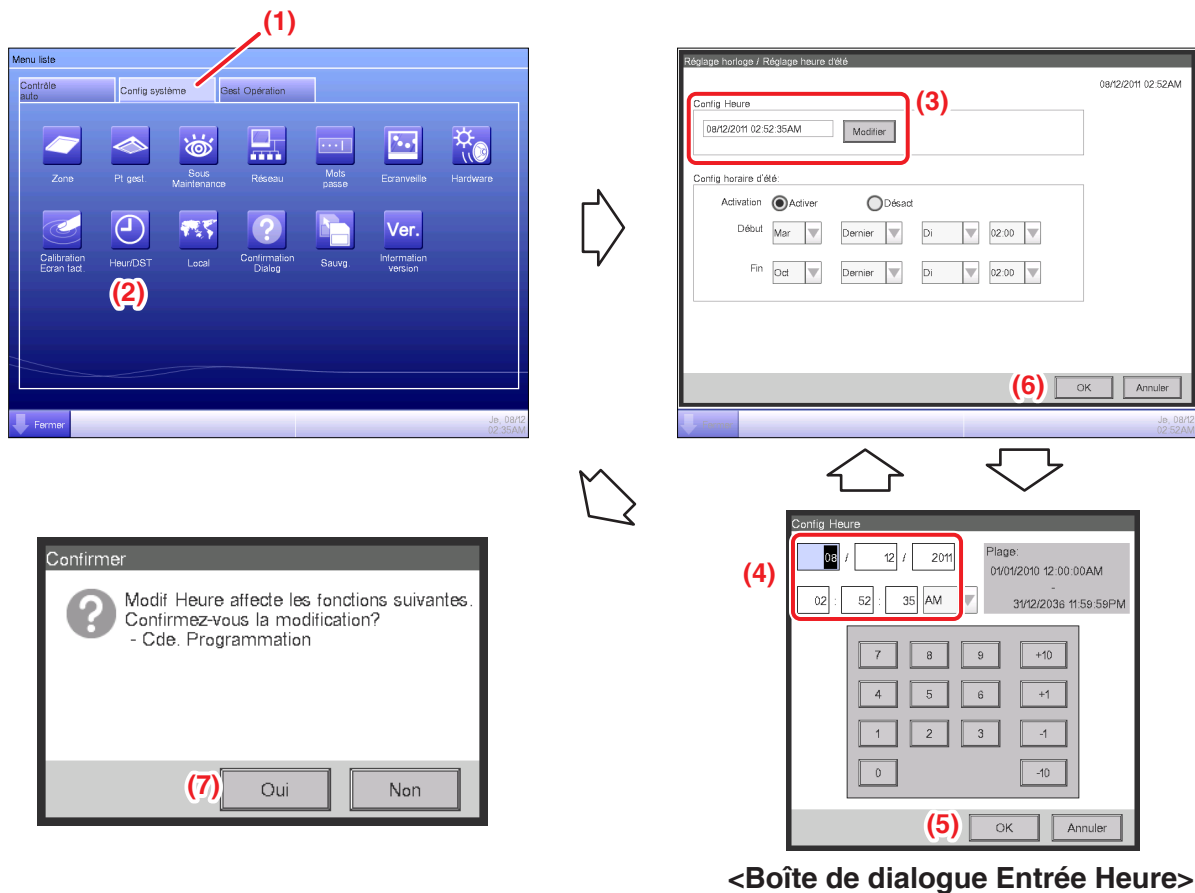

<Boîte de dialogue Entrée Heure>

- (1) Sélectionnez la tabulatrice **Config système** sur l'écran Menu liste.
- (2) Touchez le bouton **Heure/DST** et affichez l'écran de Réglage horloge/Réglage heure d'été.
- (3) Sur l'écran, l'heure actuelle est affichée. Pour la changer, touchez le bouton **Modifier**.
- (4) Entrez l'heure dans la boîte de dialogue de réglage de l'heure qui apparaît.
- (5) Touchez le bouton **OK**.
- (6) Touchez le bouton **OK** dans la boîte de dialogue de réglage de l'heure.
- (7) Touchez le bouton **Oui** dans la boîte de dialogue Confirmer qui apparaît et fermez l'écran.
(Pour un fonctionnement détaillé, tel que le réglage de l'heure d'été, voir page 132.)

Vérification de l'historique

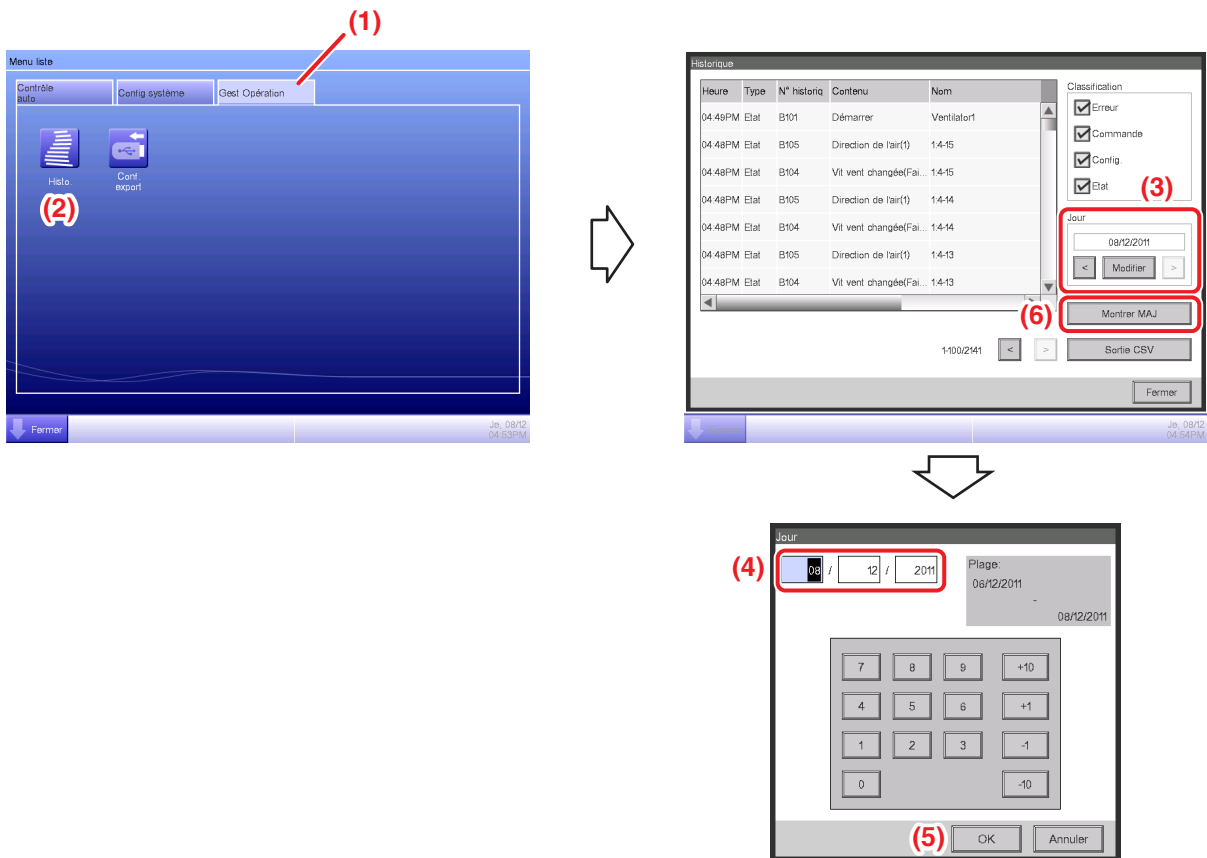

- (1)** Sélectionnez la tabulatrice **Gest Opération** sur l'écran Menu liste.
- (2)** Touchez le bouton **Histo.** et affichez l'écran Historique.
- (3)** Vous pouvez utiliser les boutons < et > pour préciser la date pour laquelle vous souhaitez vérifier l'historique. En alternance, vous pouvez afficher la boîte de dialogue de réglage de l'heure en touchant le bouton **Modifier** et préciser la date à cet endroit.
- (4)** Entrez l'heure dans la boîte de dialogue de réglage de l'heure.
- (5)** Touchez le bouton **OK**.
- (6)** Toucher le bouton **Montrer MAJ** affiche la liste d'exécution de réglage des dates et de l'heure.
(Pour un fonctionnement détaillé, tel que la sortie en CSV, voir page 139.)

Noms et fonctions

3. Noms et fonctions de chaque partie

3-1 Panneau avant et vue latérale

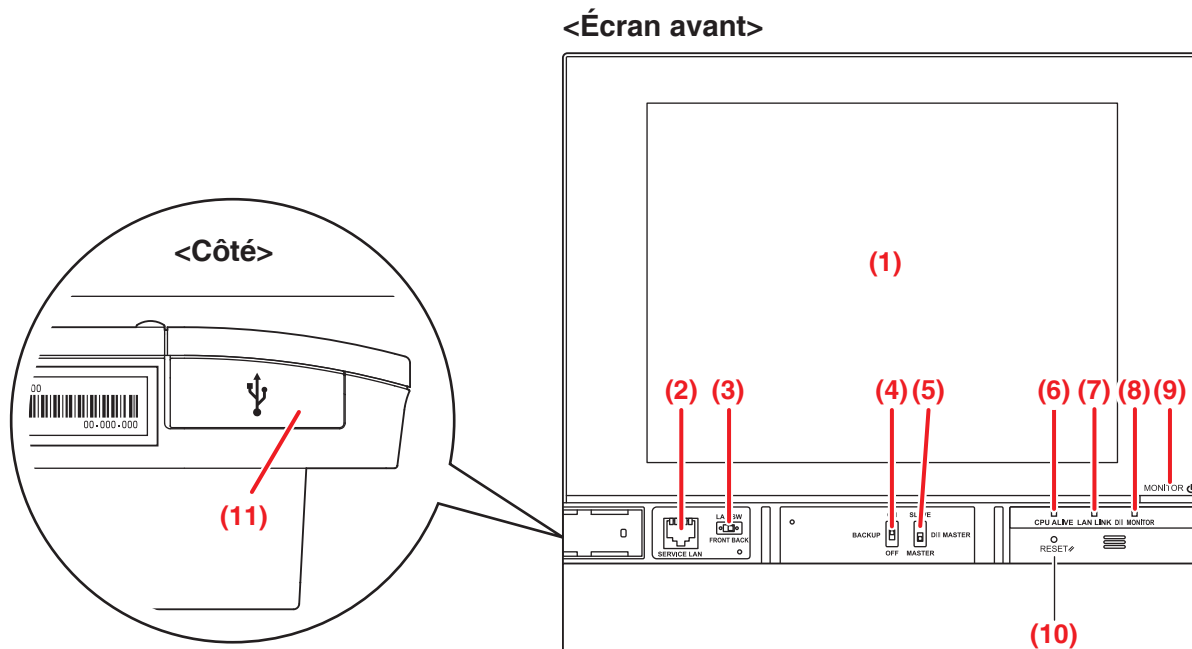

(1) SURVEILLANCE

Écran tactile LCD pour afficher et effectuer des opérations.

(2) SERVICE LAN

Prise pour la connexion LAN. Lors de l'utilisation, (3) LAN SW doit être sélectionné sur AVANT.

(3) LAN SW

Commuter pour alterner entre la prise LAN à l'arrière et la prise de (2) SERVICE LAN.

(4) SAUVEGARDE

Commutateur de mise sous/hors tension pour la sauvegarde des réglages.

(5) DIII MAÎTRE

Commutez pour régler « MAÎTRE » et « ESCLAVE ».

(6) CPU VIVANT (Vert)

Une DEL indique l'état opérationnel du CPU. Si cette DEL clignote, le CPU fonctionne normalement.

On: Erreur d'installation

Off: Erreur Hardware

(7) LIEN LAN (Vert)

Cette DEL est sur On lorsque le port LAN est connecté à un réseau. Elle indique que la connexion LAN fonctionne correctement.

(8) DIII SURVEILLANCE (Jaune)

Cette DEL clignote lors des transmissions DIII-NET.

(9) Clé de SURVEILLANCE/DEL (Orange/Vert)

Commutez pour passer le dispositif de surveillance en mode MARCHE/ARRÊT.

La couleur de la DEL change tel qu'indiqué ci-dessous chaque fois que la clé est pressée.

Off: Le courant est arrêté

On (Orange): Le dispositif de surveillance est arrêté

On (Vert): Le dispositif de surveillance est allumé

(10) REDÉMARRER//

Redémarrer le commutateur.

(11) Cache de la prise USB (latéral)

Prise pour la connexion d'une mémoire USB.

REMARQUE

Utilisez la prise uniquement pour la connexion d'une mémoire USB.

4. Description de l'écran détaillée

4-1 Régler la structure de l'écran

Fonctions Standard

| | | |
|---------------------------------------|--|------------------|
| Vue Icône | Affiche l'état opérationnel des zones et unité intérieure. | (Voir page 41.) |
| Vue Liste | Affiche l'état opérationnel des zones et des unités intérieures dans une liste. | (Voir page 51.) |
| Écran Menu Liste | Affiche la liste des éléments du menu. | (Voir page 56.) |
| Programme | Configure des programmes hebdomadaires et annuels. | (Voir page 65.) |
| Programme Hebdomadaire | Configure un programme hebdomadaire pour chaque jour. | (Voir page 66.) |
| Programme Annuel | Configure des programmes pour les jours spéciaux, tels que les vacances supplémentaires. | (Voir page 73.) |
| Extension Minuterie | Configure la minuterie d'arrêt pour éviter l'échec de mise à l'arrêt des unités intérieures. | (Voir page 101.) |
| Commutation Automatique | Configure le changement automatique entre les modes rafraîchir et chauffage. | (Voir page 103.) |
| Arrêt d'Urgence | Configure l'arrêt d'urgence pour les alertes incendies. | (Voir page 111.) |
| Réglage Zone | Crée et configure des zones. | (Voir page 113.) |
| Points Mgmt. Configuration | Crée et configure des points de gestion. | (Voir page 125.) |
| Mots de Passe | Configure des mots de passe, tel que le mot de passe administrateur. | (Voir page 127.) |
| Maintenance | Met les unités intérieures sous maintenance. | (Voir page 129.) |
| Local | Change le format de date et l'unité de température par conformité pour les Paramètres régionaux. | (Voir page 130.) |
| Langue | Configure la langue à utiliser. | (Voir page 130.) |
| Réglage horloge / Réglage heure d'été | Configure l'heure actuelle et l'heure d'été. | (Voir page 132.) |
| Écran de veille | Configure l'écran de veille. | (Voir page 133.) |
| Hardware | Configure la luminosité de l'écran et le volume pour le son de touche. | (Voir page 134.) |
| Boîte de dialogue de Confirmation | Active ou désactive l'affichage d'une boîte de dialogue de confirmation au démarrage/à l'arrêt. | (Voir page 135.) |
| Calibration Écran Tactile | Corrige les points de contact de l'écran tactile. | (Voir page 136.) |
| Sauvegarde | Fonction de sauvegarde et de restauration des données iTM. | (Voir page 137.) |
| Informations Version | Affiche les informations de version pour l'iTM. | (Voir page 138.) |
| Historique | Fonction pour vérifier et exporter l'historique, comme les erreurs d'occurrence. | (Voir page 139.) |
| Configuration Export | Réglages pour exporter les informations de configuration complètes. | (Voir page 141.) |

Fonctions optionnelles

| | | |
|--|--|------------------|
| Vue Icône | Affiche l'état opérationnel des zones et unité intérieures. | (Voir page 41.) |
| Vue Liste | Affiche l'état opérationnel des zones et des unités intérieures dans une liste. | (Voir page 51.) |
| Vue Affichage Dispo | Affiche les zones et états opérationnels des unités intérieures sur le plan de niveau correspondant. | (Voir page 54.) |
| Écran Menu Liste | Affiche la liste des éléments du menu. | (Voir page 56.) |
| Configuration Optimisation | Fonction pour conserver la température intérieure dans la température fixée et limiter la consommation d'énergie pendant l'absence. | (Voir page 151.) |
| Contrôle Enclenchement | Fonction pour démarrer/arrêter des points de gestion conformément avec d'autres équipements. | (Voir page 157.) |
| Arrêt d'Urgence | Configure un programme d'arrêt d'urgence arbitraire. | (Voir page 192.) |
| Limite de Température | Fonction pour conserver la température de la pièce dans une certaine plage. | (Voir page 196.) |
| Température Variable | Fonction pour contrôler la température des unités intérieures par rapport à la température extérieure. | (Voir page 201.) |
| Optimisation Mode Chauffage | Fonction pour démarrer/arrêter automatiquement des points de gestion lors du fonctionnement en mode Chauffage dans le but d'éviter une augmentation de la température. | (Voir page 207.) |
| Réseau | Configure l'adresse IP du réseau et autres. | (Voir page 209.) |
| Utilisateurs Accès Web | Configure des utilisateurs pour la Gestion à Distance Web. | (Voir page 212.) |
| Réglage E-mail | Configure la transmission e-mail pour l'occurrence d'erreur et autres. | (Voir page 220.) |
| Répartition Proportionnelle de Puissance | Fonction pour distribuer l'électricité à chaque locataire. | (Voir page 227.) |
| Navigateur Énergie | Fonction pour gérer le budget/la consommation d'énergie réelle. | (Voir page 230.) |

4-2 Écran de Vue standard (Icône)



(1) Zone/Zone de visualisation des points de gestion

Affiche les icônes de la zone et des points de gestion.

(2) Bouton commutateur de **Menu Liste**

Passer sur l'écran Menu Liste, qui comprend les onglets Contrôle auto, Config système, Gest Opération et Navigateur énergie (optionnel).

Le bouton passe sur Fermer lorsque l'écran de Menu Liste est affiché.

(3) Bouton commutateur de **Vue Standard**

Passer de l'écran de Affg dispo (optionnel) à l'écran de Vue standard.

(4) Bouton commutateur de **Affg dispo**

Passer l'écran sur l'écran de Affg dispo (optionnel), qui affiche les unités intérieures sur un plan de niveau.

REMARQUE

Affiché uniquement lorsque l'option Affg dispo est activée.

(5) Bouton **Verrouiller/Déverrouiller**

Verrouille/Déverrouille l'écran. Le bouton est grisé lorsque le verrou d'écran est désactivé.

(6) Icône du groupe d'affichage

A Détection d'erreur Signale une erreur lorsque l'une des fautes suivantes est détectée.



(Rouge)

Indicateur clignotant: Erreur système

Texte: Erreur système produite. Touch icône pr vérif et rétablir.



(Jaune)

Indicateur clignotant: Err disposi. err analog

Texte: Erreur produite. Touch icône pr vérifier.



(Bleu)

Indicateur allumé: Erreur de communication

B Arrêt d'urgence Signale les arrêts d'urgence.



Arrêt d'urgence

Texte: Un arrêt d'urgence s'est produit. Touchez cette icône pour débloquent.



Attendre que ce soit débloquent

Texte: Un arrêt d'urgence s'est produit. Touchez cette icône pour débloquent.

*Un ballon est affiché lorsque l'unité cible est entrée automatiquement en phase d'attente pour que son état soit débloquent, sans que l'icône soit touchée une seul fois. Le ballon n'est pas affiché si l'unité cible a été placée en attente manuellement pour que son état soit débloquent, en touchant l'icône.



OFF

C Économie d'énergie Affiche l'état de l'économie d'énergie.



Activé



Suspendu



Sous contrôle

(7) Heure

Affiche l'heure actuelle.

(8) Indicateur de hiérarchie de la zone

Affiche le niveau hiérarchique de la zone actuellement affichée.

(9) Boutons Top, Bas et Haut

Bouton **Top**: Affiche la zone et les points de gestion au Top.

Bouton **Bas**: Se déplace dans la zone sélectionnée et affiche les zones et points de gestion qui s'y trouvent.

Bouton **Haut**: Monte d'un niveau hiérarchique à partir de celui de la zone actuellement affichée et affiche les zones et points de gestion qui s'y trouvent.

(10) Bouton pour commuter les Liste

Alterne l'écran de Vue standard entre la Vue icône et vue de liste.

(11) Bouton d'informations

Affiche la légende pour une icône ou des informations de contact pour toute requête concernant le système.

(12) Indicateur d'informations de la zone/du point de gestion sélectionné

Affiche le nom, l'icône et le signal filtre de la zone ou du point de gestion sélectionné.

(13) Indicateur de Température intérieure/Mode de fonctionnement/Réglage sélection rafraîchir/chauffer

Affiche la température intérieure et les réglages du point de gestion sélectionné. Ne s'affiche pas pour les zones.

REMARQUE

Lorsque le point de gestion sélectionné est erroné, un Code Err est affiché.

(14) Bouton Détails

Affiche l'écran de Régl détaillé pour la zone ou l'unité intérieure sélectionnée.

(15) Boîte combinée Marche/Arrêt

Démarre/Arrête la zone ou le point de gestion sélectionné.

REMARQUE

Lorsque la fonction optionnelle Optimisation est activée, cela affiche Démarrer, SB Bas, SB Haut ou Stop.

(16) Boîte d'incrément Consigne

Règle la température pour l'unité intérieure de la zone sélectionnée, ou pour l'unité intérieure sélectionnée.

(17) Bouton Vitesse Ventil

Règle la vitesse du ventilateur pour l'unité intérieure de la zone sélectionnée, ou pour l'unité intérieure sélectionnée.

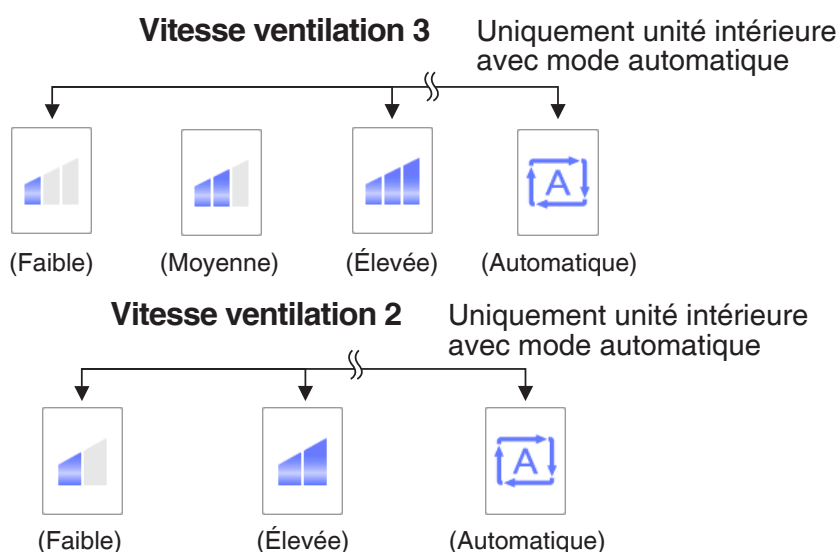

(18) Bouton Réglage

Affiche l'écran de Régl détaillé pour la zone ou le point de gestion sélectionné.

Écran de Régl détaillé

L'écran de Régl détaillé apparaît lorsque vous touchez le bouton **Réglage (18)** (voir page 41 et page 51) sur l'écran Vue Standard. La tabulatrice nécessaire est affichée en accord avec les points de gestion/zones sélectionnés. Règle Commun, Tlcldes activ/desactiv, Ventilateur et Dio. Des tabulatrices Ao sont requises. Pour modifier les réglages de chaque tabulatrice, sélectionnez les cases de vérification appropriées. Pour enclencher les réglages, toucher le bouton OK. Pour les éléments pour lesquels un réglage manuel est interdit, vous pouvez seulement redémarrer le signal filtre.

• Tabulatrice Commun

Règle les éléments communs à l'unité intérieure, au Ventilateur, au Dio et à la zone. Changez les réglages en sélectionnant les cases à cocher appropriées.

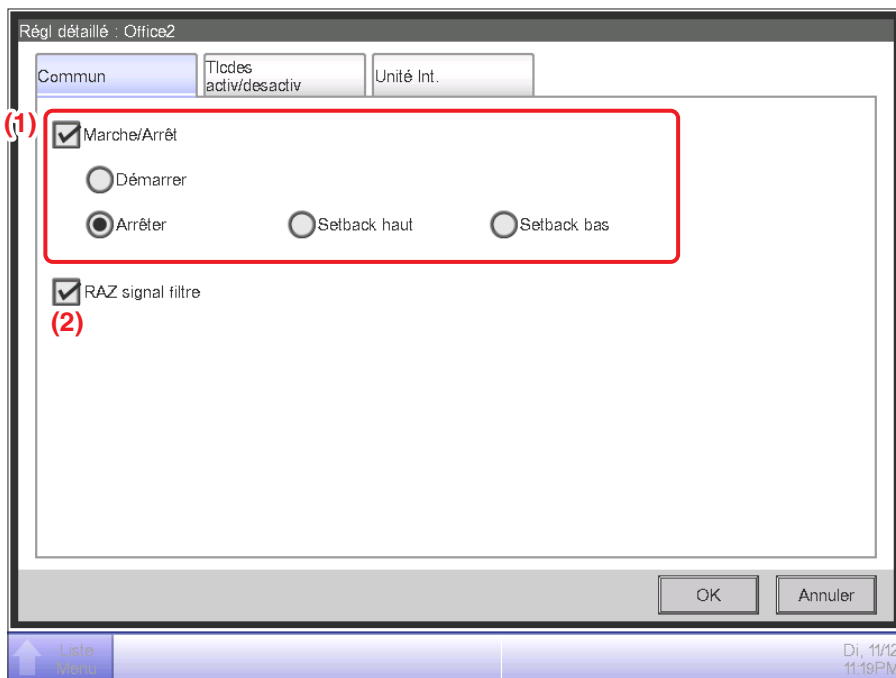

(1) Marche/Arrêt

Démarre/Arrête la zone ou le point de gestion.

De plus, lorsque la fonction Setback optionnelle est activée, vous pouvez la régler sur Élevé ou Faible.

(2) RAZ signal filtre

Redémarre le signal filtre pour l'unité intérieure.

S'affiche uniquement lorsqu'il y a des signaux filtre.

- **Tabulatrice Tlcdes activ/desactiv**

Active/Désactive le contrôleur à distance de l'unité intérieure, Ventilateur, Dio et de la zone.
Changez les réglages en sélectionnant les cases à cocher appropriées.

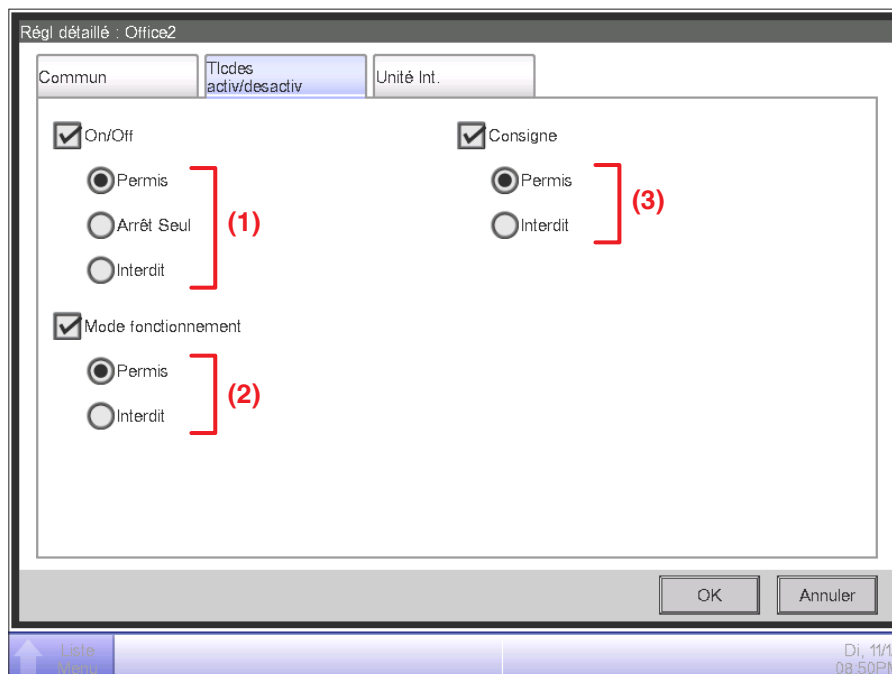

(1) On/Off

Règle si le démarrage/l'arrêt du point de gestion depuis le contrôleur à distance sera activé ou désactivé.

Permis: Activé.

Arrêt Seul: Seul l'arrêt est activé.

Interdit: Désactivé.

(2) Mode Fonctionnement

Règle si changer le mode de fonctionnement depuis le contrôleur à distance sera activé ou désactivé.

Permis: Activé.

Interdit: Désactivé.

(3) Consigne

Règle si changer la température des points de gestion depuis le contrôleur à distance sera activé ou désactivé.

Permis: Activé.

Interdit: Désactivé.

• Tabulatrice Unité Int.

Règle l'unité intérieure.

Changez les réglages en sélectionnant les cases à cocher appropriées. Le domaine de valeurs et d'éléments que vous pouvez régler dépendra de l'équipement sélectionné.

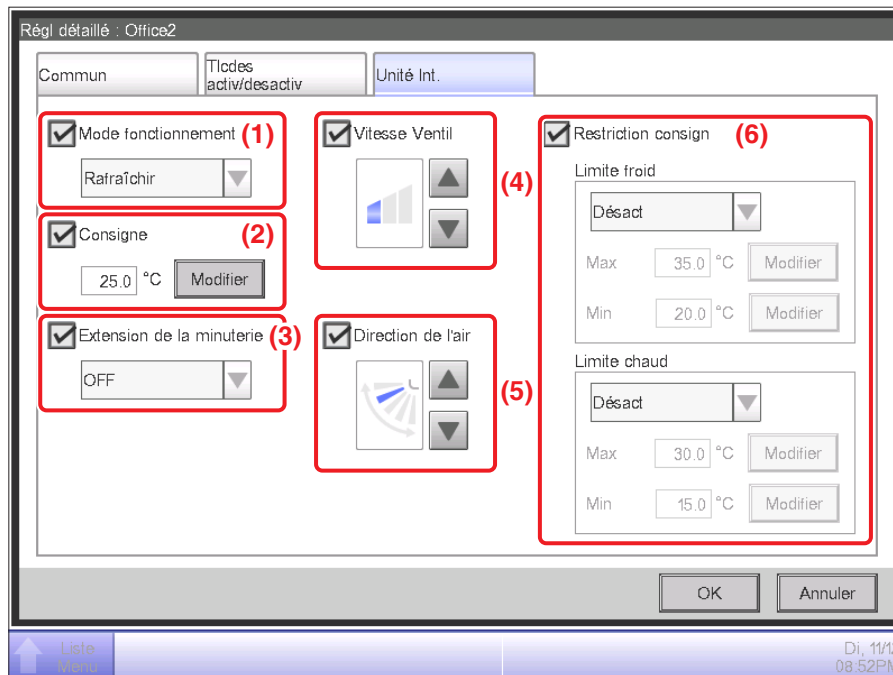

(1) Mode Fonctionnement

Change le mode de fonctionnement.

Sélectionnez et réglez une valeur parmi Ventilation, Chauffage, Rafraîchir, Temp, Automatique et Déshumidifier.

REMARQUE

- Temp signifie soit Rafraîchir soit Chauffage. C'est parce que le Mode fonctionnement suit le mode de fonctionnement Rafraîchir ou Chauffage réglé dans le climatiseur avec Régl. sélection rafr./chauff.
- Régler « Déshumidifier » dans une unité intérieure avec Régl. sélection rafr./chauff. ne change pas le mode en fonctionnement des unités intérieures sans Régl. sélection rafr./chauff. appartenant au même groupe d'unités extérieures et qui fonctionnent en mode Rafraîchir ou Déshumidifier.

(2) Consigne

Règle la température.

(3) Réglages d'Extension Minuterie

Active ou désactive la fonction Extension Minute.

(4) Vitesse Ventil

Règle la vitesse du ventilateur.



(Faible)



(Moyenne)



(Élevée)

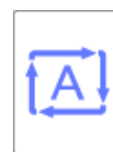

(Automatique)

(5) Direction du flux d'air

Règle la direction du ventilateur.



<Direction de l'air 0> <Direction de l'air 1> <Direction de l'air 2> <Direction de l'air 3> <Direction de l'air 4> <Balayage>

(6) Restriction Consign

Utilisez ce réglage pour limiter la valeur de température qui peut être réglée à partir du contrôleur à distance.

Limite froid: Règle le domaine de température pour l'unité intérieure en mode de rafraîchissement.

Activez ou désactivez et entrez les températures maximum et minimum.

Limite chaud: Règle le domaine de température pour l'unité intérieure en mode chauffage.

Activez ou désactivez et entrez les températures maximum et minimum.

• Tabulatrice Ventilateur

Règle le Ventilateur.

Changez les réglages en sélectionnant les cases à cocher appropriées.

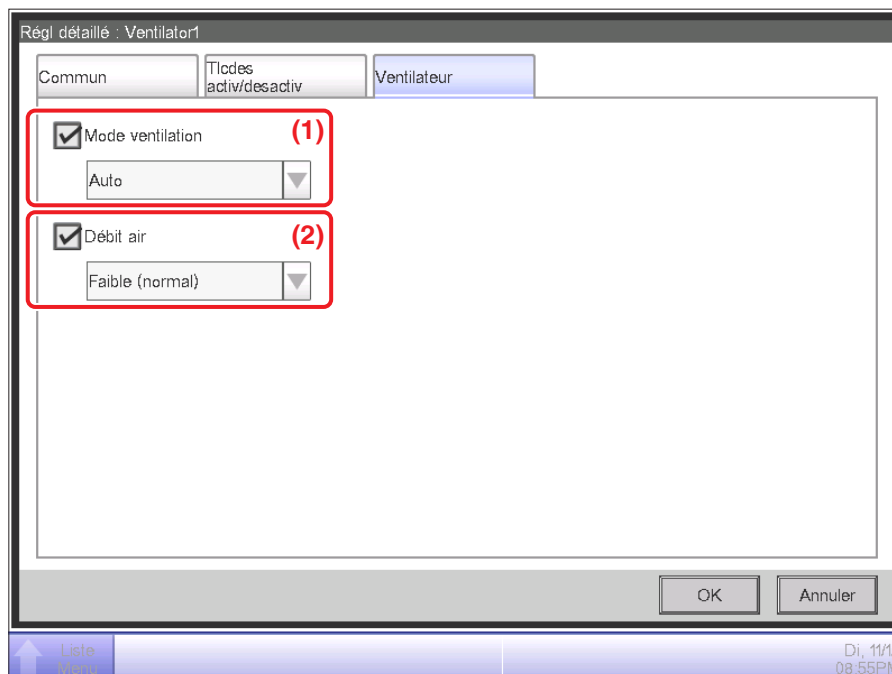

(1) Mode ventilation

Sélectionnez et réglez un mode de ventilation à partir de Auto, Échange de chaleur et Bypass.

REMARQUE

Ce réglage peut ne pas être disponible selon le modèle.

(2) Débit air

Sélectionnez et réglez un débit d'air à partir de Automat. (normal), Faible (normal), Puissant (normal), Automat. (rafraîch), Faible (rafraîch) et Puissant (rafraîch).

REMARQUE

Ce réglage peut ne pas être disponible selon le modèle.

- **Tabulatrice Dio, Ao**

Règle le Dio et l'Ao.

Changez les réglages en sélectionnant les cases à cocher appropriées.

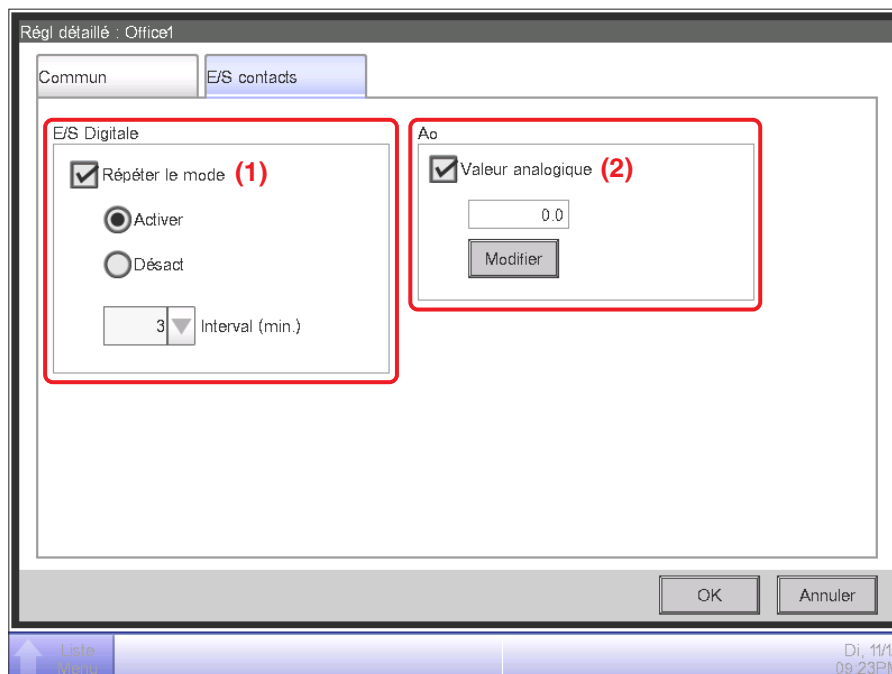

(1) Dio(E/S Digitale)

Activez/désactivez Répéter le Mode pour Dio et sélectionnez puis réglez un intervalle compris dans une valeur de 1 à 10 minutes en augmentations d'1 minute.

Si le démarrage ou l'arrêt de Dio échoue lorsque Répéter le Mode est activé, l'essai pour démarrer/arrêter Dio est répété selon l'intervalle de répétition spécifié.

(2) Ao

Règle la valeur analogique pour Ao. Vous pouvez régler une valeur dans les limites hautes et basses spécifiées, ainsi que la précision.

Écran d'Informations Détaillées

L'écran d'Informations Détaillées apparaît lorsque vous touchez le bouton **(14) Détails** (voir page 41 et page 51) sur l'écran de Vue Standard.

The screenshot shows a window titled "Information détaillé" with the following fields and values:

- (1) Nom:** 1-1-00
- (2) ID:** 178
- (3) Type détaillé:** Unité Int.
- (4) N° port:** 1
- (5) Adresse:** 1-00
- (6) Infos détaillées:** (Empty text area)
- (7) Caractéristiques:**
 - zone:
 - Top>Tout>Unité Int.
 - Top>10F
 - Top>10F>Area1
 - État du thermostat [ARRÊT]

At the bottom right of the window is a "Fermer" button. The bottom status bar shows "Liste" with a left arrow, "Di, 11/12", and "09:25PM".

(1) Nom du champ

Affiche le nom de la zone ou du point de gestion.

(2) Champ ID

Affiche l'ID de la zone ou du point de gestion.

(3) Champ de Type détaillé

Affiche le type de la zone ou du point de gestion.

(4) Champ du Numéro de Port

Affiche le numéro de port auquel le point de gestion est connecté.

REMARQUE

Ne s'affiche pas pour les zones.

(5) Champ d'Adresse

Affiche l'adresse du point de gestion.

REMARQUE

Ne s'affiche pas pour les zones.

(6) Champ d'Informations Détaillées

Affiche des informations détaillées sur la zone ou le point de gestion.

(7) Champ de Caractéristiques

Affiche des informations comme les attributs, l'état et les détails de réglage de la zone ou du point de gestion.

4-3 Écran de Vue standard (Liste)

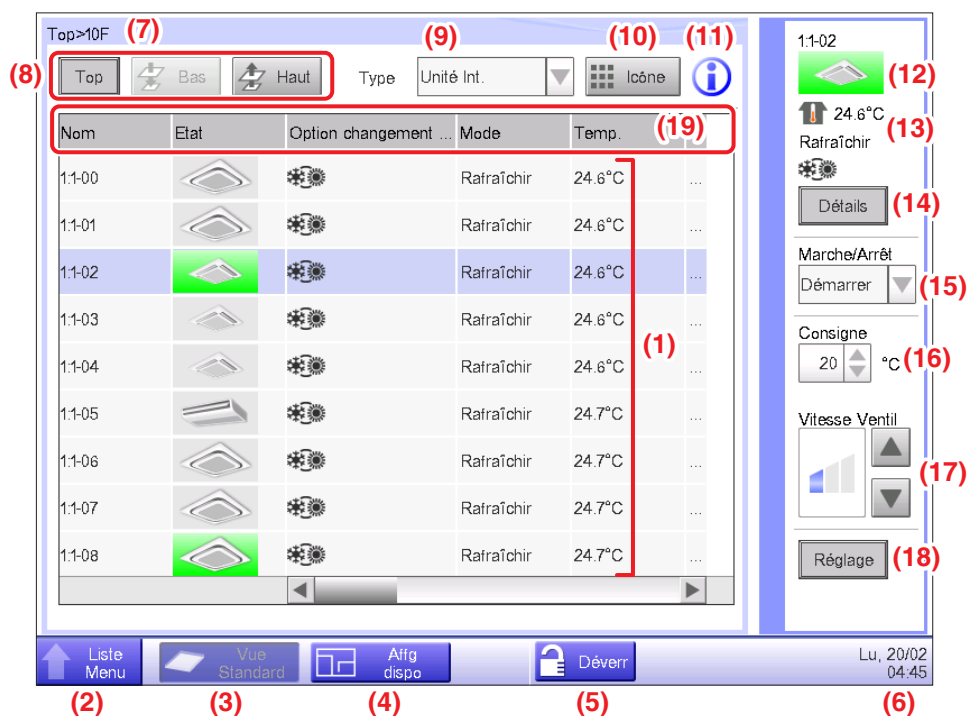

(1) Zone/Zone de visualisation des points de gestion

Affiche des informations sur les zones et les points de gestion du niveau hiérarchique affiché dans la zone de l'indicateur hiérarchique.

(2) Bouton commutateur de **Menu Liste**

Passe sur l'écran Menu Liste, qui comprend les onglets Contrôle auto, Config système, Gest Opération et Navigateur énergie (optionnel).

(3) Bouton commutateur de **Vue Standard**

Passe de l'écran de Affg dispo (optionnel) à l'écran de Vue standard.

(4) Bouton commutateur de **Affg dispo**

Passe l'écran sur l'écran de Affg dispo (optionnel), qui affiche les unités intérieures sur un plan de niveau.

REMARQUE

Affiché uniquement lorsque l'option Affg dispo est activée.

(5) Bouton **Verrouiller/Déverrouiller**

Verrouille/Déverrouille l'écran. Le bouton est grisé lorsque le verrou d'écran est désactivé.

(6) **Heure**

Affiche l'heure actuelle.

(7) **Indicateur de hiérarchie de la zone**

Affiche le niveau hiérarchique de la zone actuellement affichée.

(8) Boutons **Top, Bas et Haut**

Bouton **Top**: Affiche la zone et les points de gestion au Top.

Bouton **Bas**: Se déplace dans la zone sélectionnée et affiche les zones et points de gestion qui s'y trouvent.

Bouton **Haut**: Monte d'un niveau hiérarchique à partir de celui de la zone actuellement affichée et affiche les zones et points de gestion qui s'y trouvent.

(9) Boîte combinée **Type**

Sélectionne le type de zones et de points de gestion à afficher dans la zone/zone de visualisation des points de gestion.

Les types disponibles pour la sélection sont : Top, Unité Int., Ventilateur, Chiller(Refroidisseur liquide), Unité Ext., Dio, Analogique et Impulsion.

(10) Bouton pour commuter les **icônes**

Passes l'écran sur une vue dans laquelle les réglages des zones et des points de gestion sont affichés au moyen d'icônes.

(11) Bouton **d'informations**

Affiche la légende pour une icône ou des informations de contact pour toute requête concernant le système.

(12) État de la zone/du point de gestion sélectionné

Affiche le nom, l'icône et le signal filtre de la zone ou du point de gestion sélectionné.

(13) Indicateur de **Température intérieure/Mode de fonctionnement/Réglage sélection rafraîchir/chauffer**

Affiche la température intérieure et les réglages de l'unité intérieure sélectionnée. Ne s'affiche pas pour les zones.

REMARQUE

Lorsque l'unité intérieure sélectionnée est erronée, un Code Err est affiché.

(14) Bouton **Détails**

Affiche l'écran d'Informations Détaillées pour la zone ou le point de gestion sélectionné.

(15) Boîte combinée **Marche/Arrêt**

Démarre/Arrête la zone ou le point de gestion sélectionné.

REMARQUE

Lorsque la fonction optionnelle Optimisation est activée, cela affiche Démarrer, SB Bas, SB Haut ou Stop.

(16) Boîte d'incrément **Consigne**

Règle la température pour l'unité intérieure de la zone sélectionnée, ou pour l'unité intérieure sélectionnée.

(17) Bouton Vitesse Ventil

Règle la vitesse du ventilateur pour l'unité intérieure de la zone sélectionnée, ou pour l'unité intérieure sélectionnée.



(Faible)



(Moyenne)



(Élevée)



(Automatique)

(18) Bouton Réglage

Affiche l'écran de Régl détaillé pour la zone ou le point de gestion sélectionné.

(19) En-tête

Chaque fois que vous touchez l'en-tête d'un élément, les entrées affichées sont classées selon les contenus de cet élément.

4-4 Écran de Affg dispo (Optionnel)

L'écran de Affg dispo est affiché seulement lorsque l'option Dispo est activée.

L'écran de Affg dispo apparaît lorsque vous touchez le bouton (4) de commutation de **Affg dispo** (voir page 41 et page 51) sur l'écran de Vue Standard.

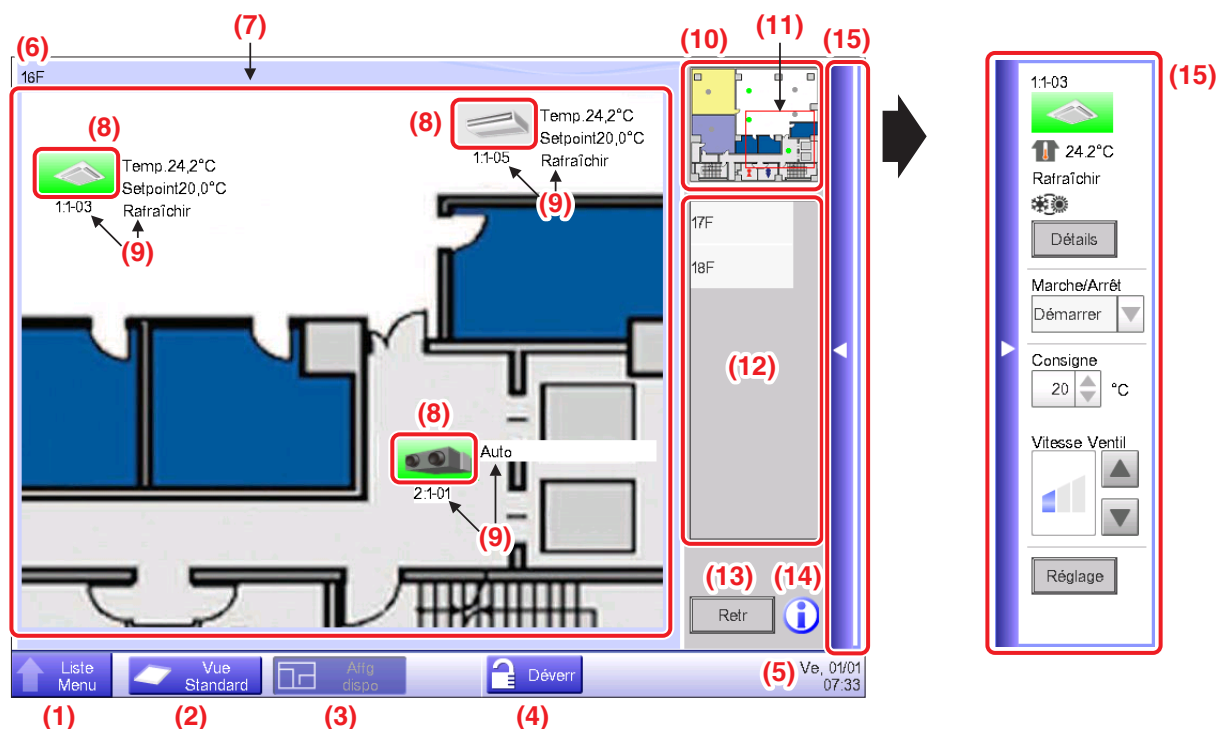

(1) Bouton commutateur de Menu Liste

Passer sur l'écran Menu Liste, qui comprend les onglets Contrôle auto, Config système, Gest Opération et Navigateur énergie (optionnel).

(2) Bouton commutateur de Vue Standard

Passer de la Affg dispo à l'écran de Vue standard.

(3) Bouton commutateur de Affg dispo

Affiché lorsque le bouton est enfoncé alors que la Affg dispo est affichée.

(4) Bouton Verrouiller/Déverrouiller

Verrouille/Déverrouille l'écran. Non affiché lorsque le verrou d'écran n'est pas activé.

(5) Heure

Affiche l'heure actuelle.

(6) Titre

Affiche le nom de l'écran affiché.

(7) Arrière-plan

Affiche le réglage de l'image d'arrière-plan sur l'écran.

(8) Icône (Zone, Point de Gestion)

Affiche les icônes de la zone et des points de gestion.

(9) Informations

Affiche des informations auxiliaires sur la zone ou le point de gestion.

(10) Écran de Vue

Affiche l'image d'arrière-plan entière.

(11) Lunette

Indique la portion de l'image d'arrière-plan qui est affichée comme arrière-plan sur l'écran. Pour vous déplacer, touchez la lunette et tirez.

(12) Liste de sélection Dispo

Le titre sélectionné dans cette liste est dans la dispo affichée.

(13) Bouton retour

Affiche à nouveau l'écran précédent.

(14) Bouton d'informations

Affiche la légende pour une icône ou des informations de contact pour toute requête concernant le système.

(15) Barre de la Fenêtre Opération

Toucher la barre affiche la Fenêtre Opération. Pour fermer, touchez la barre une nouvelle fois.

La procédure de fonctionnement de la Fenêtre Opération est la même que celle de l'écran de la Vue Standard. Référez-vous aux descriptions pour l'écran de Vue Standard (page 41, page 51)

4-5 Écran de Menu Liste

L'écran de Menu Liste apparaît lorsque vous touchez le bouton **(2) Menu Liste** sur l'écran de Vue Standard (voir page 41, page 51) ou le bouton **(1) Menu Liste** sur l'écran de Affg dispo (voir page 54). Composé avec les tabulatrices suivantes : Contrôle auto, Config système, Gest Opération, Navigateur énergie (seulement lorsque l'option est activée).

Contrôle auto Tabulatrice

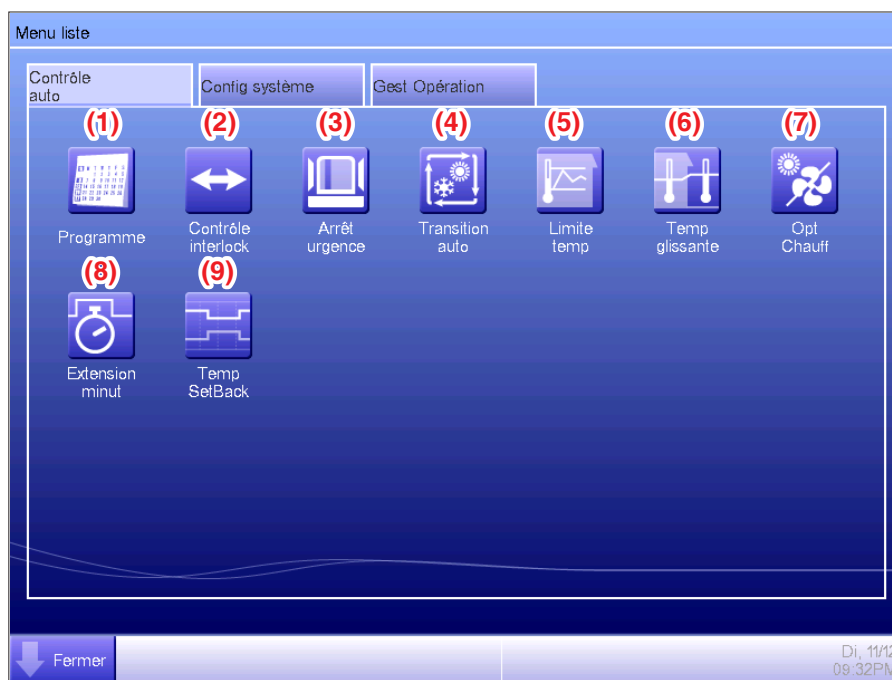

REMARQUE

Pour une fonction optionnelle, son bouton est caché à moins que l'option soit activée.

(1) Programme

Vous permet un réglage par semaine aussi bien qu'un programme annuel incluant les vacances spéciales en réglant la période pour démarrer/arrêter les climatiseurs selon le jour de la semaine, par exemple.

(2) Contrôle interlock (Fonction optionnelle)

Cette fonction démarre/arrête les points de gestion enregistrés avec l'iTM de façon verrouillée, par exemple.

(3) Arrêt urgence (Fonction optionnelle)

Cette fonction arrête immédiatement les points de gestion enregistrés en cas d'urgence, comme un feu.

(4) Transition auto

Cette fonction alterne automatiquement entre rafraîchissement et chauffage.

(5) Limite temp (Fonction optionnelle)

Cette fonction conserve la température intérieure dans un certain domaine.

(6) Temp glissante (Fonction optionnelle)

Cette fonction contrôle la température de l'unité intérieure en accord avec la température extérieure pour garder la différence entre la température extérieure et intérieure dans un certain domaine.

Cela fonctionne uniquement sur le mode Rafraîchir.

(7) Opt Chauff (Fonction optionnelle)

Cette fonction démarre/arrête automatiquement l'unité intérieure lorsqu'elle fonctionne sur le mode Chauffage.

Cette fonction évite que la température intérieure augmente inutilement.

(8) Extension minut

Cette fonction règle le moment pour arrêter l'unité intérieure et éviter l'échec pour l'éteindre.

(9) Temp SetBack (Fonction optionnelle)

Cette fonction conserve la température intérieure dans les limites et la température de consommation d'énergie lors d'une absence.

Tabulatrice Config système



REMARQUE

Pour une fonction optionnelle, son bouton est caché à moins que l'option soit activée.

(1) Zone

Crée des zones et enregistre des points de gestion sur les zones et règle également d'autres réglages des zones. Vous pouvez sélectionner jusqu'à 10 niveaux hiérarchiques.

(2) Pt gest.

Change le nom, les informations détaillées et l'icône de points de gestion.

(3) Sous Maintenance

Règle la maintenance d'un point de gestion.

(4) Réseau

Règle l'adresse IP du réseau et également les Serveurs Web.

(5) E-mail (Fonction optionnelle)

Règle l'adresse mail à laquelle les e-mails seront envoyés en cas d'erreur et également les serveurs mails.

(6) Util Acces web

Règle les utilisateurs Web pour la Gestion à distance web.

(7) Mots passe

Règle le mot de passe pour les administrateurs et également pour déverrouiller les écrans.

(8) Écranveille

Change l'écran veille et l'annule en cas d'erreur.

(9) Hardware

Règle la luminosité de l'écran ainsi que le volume pour la tonalité et la sonnerie de l'écran tactile.

(10) Calibration Ecran tact.

Corrige les points de contact de l'écran tactile.

(11) Heur/DST

Règle l'heure actuelle et l'heure d'été.

(12) Local

Règle la langue à utiliser, le format de la date et de l'heure, l'unité de température, Paramètre de couleur de l'icône, etc.

(13) Confirmation Dialog

Active ou désactive l'affichage de la boîte dialogue de confirmation au démarrage/à l'arrêt.

(14) Sauvg.

Sort la sauvegarde de données iTM sur une mémoire USB.

(15) Informations version

Affiche les informations version iTM et les détails sur les logiciels optionnels.

Gest Opération. Onglet

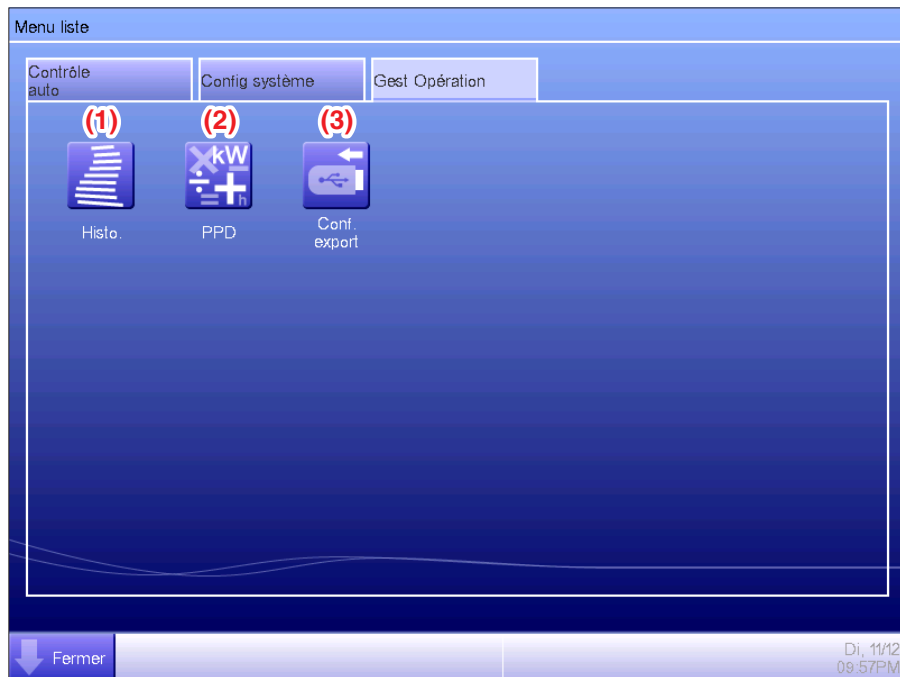

REMARQUE

Pour une fonction optionnelle, son bouton est caché à moins que l'option soit activée.

(1) Histo.

Affiche l'historique d'erreurs, de changements d'états, d'informations de contrôle, etc. Vous pouvez également sortir l'historique sur une mémoire USB en format CSV.

(2) PPD (Fonction optionnelle)

Cette fonction calcule et affiche la distribution proportionnelle à chaque climatiseur de la quantité totale d'électricité utilisée par les climatiseurs, obtenue avec des mesures.

(3) Conf. export

Cette fonction sort les informations de réglage comme la commande de programme et le Contr. enclenchement sur une mémoire USB en format CSV, dans un fichier daté.

Onglet Navigateur énergie



REMARQUE

Ceci est une fonction optionnelle, l'onglet est affiché uniquement lorsque l'option est activée.

(1) Esti éner/gest réelle

Cette fonction affiche l'état de la consommation actuelle par rapport à la Conso. E prévue par année/mois, sur un graphique ou autre chose similaire. Vous pouvez également comparer la consommation réelle de cette année avec celle de l'année dernière.

(2) Gest fonc app

Cette fonction montre l'équipement en fonctionnement hors des heures prévues ou les climatiseurs en fonctionnement à une température différente de la température prévue sur le plan de fonctionnement.

(3) Sélection période

Cette fonction sort les données mesurées au format CSV.

4-6 Écran d'Information





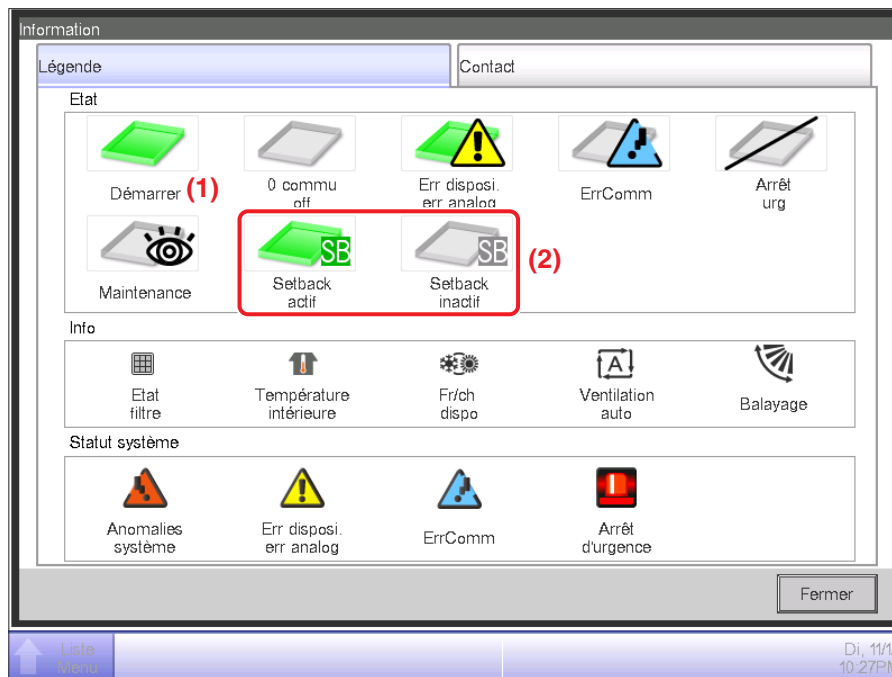



L'écran d'Informations apparaît lorsque vous touchez le bouton **(11) Informations** sur l'écran de Vue Standard (voir page 41, page 51) ou le bouton **(14) Informations** sur l'écran de Affg dispo (voir page 54). L'écran d'Informations est composé des onglets Légende et Contact.











Onglet Légende



- (1)** la color de l'icône est affichée dans le réglage de la couleur dans Config système.
- (2)** Aucune icône n'est affichée pour une fonction désactivée. (Par exemple, Optimisation.)

• Vue Icône dans Chaque Etat

| | Démarrer (*1) | Setback actif | Setback inactif | 0 commu off |
|------------------|--|---|--|---|
| Zone |  Lorsqu'il y a au moins un point de gestion dans la zone qui est démarrée (*1) |  Lorsqu'il y a au moins un point de gestion dans la zone où Optimisation est active |  Lorsqu'il y a au moins un point de gestion dans la zone où Optimisation est inactive |  <ul style="list-style-type: none"> • Lorsque tous les points de gestion dans la zone sont en 0 commu off • Lorsqu'il n'y a pas de points de gestion dans la zone |
| Point de gestion |  |  |  |  |

| | Err disposi. err analog (*2) | Erreur de communication | Arrêt d'urgence | Maintenance |
|------------------|--|---|--|--|
| Zone |   Lorsqu'il y a au moins un point de gestion erroné dans la zone (le signal Erreur est affiché au-dessus de l'icône démarrer, 0 commu off) |  Lorsqu'il y a au moins un point de gestion avec Erreur de communication dans la zone |  Lorsqu'il y a au moins un point de gestion en arrêt d'urgence dans la zone |  Lorsque tous les points de gestion sont en maintenance dans la zone |
| Point de gestion |   |  |  |  |

(*1) La couleur de l'icône est affichée dans la couleur configurée dans Config système.

(*2) Pour les unités extérieures, aucune icône Erreur d'équipement n'est affichée même si une erreur est détectée.

REMARQUE

• Ordre de priorité des icônes de points de gestion

Lorsque deux états ou plus se chevauchent, celui qui a la priorité la plus haute est affiché avec une icône.

« Démarrer/Arrêter/Setback actif/Setback inactif/Non fonctionnement » < « Err disposi. err analog » <

« Erreur de Communication » < « Maintenance » < « Arrêt d'urgence »

• Ordre de priorité des icônes de zone

Lorsque la zone comprend deux points de gestion ou plus avec des états différents, celui avec la priorité la plus haute est affiché avec une icône.

« Maintenance » < « 0 commu off » < « Setback inactif » < « Setback actif » < « Démarrer »

< « Erreur de communication » < « Err disposi. err analog » < « Arrêt d'urgence »

Onglet Contact

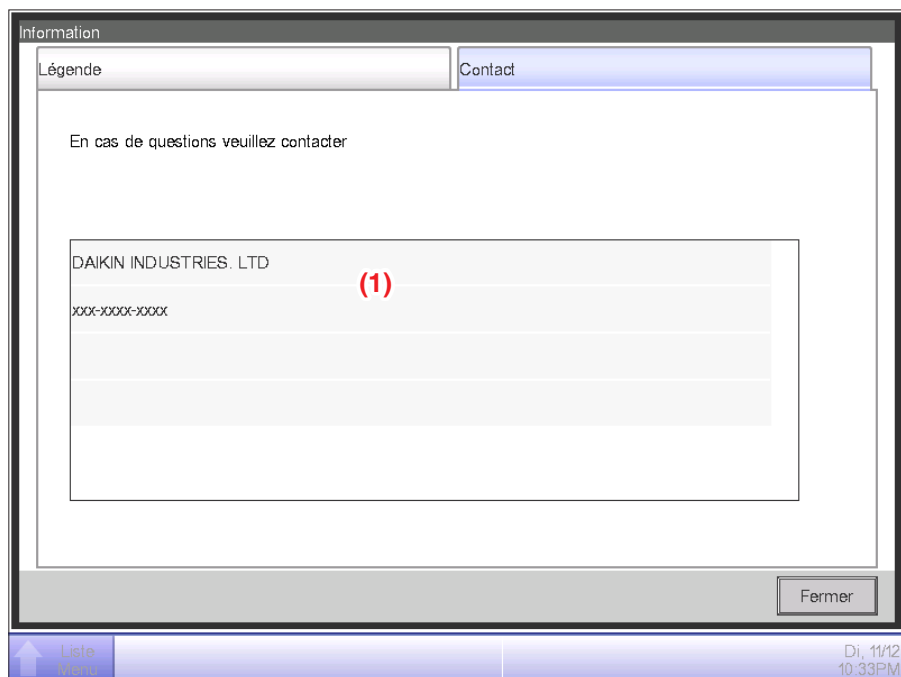

(1) Affiche les Informations contact réglées par la personne de service.

Utilisation des Fonctions Standard

5. Réglage de la Commande Automatique

5-1 Réglage d'un programme

La fonction de commande de programme dans iTM vous permet de faire fonctionner des points de gestions et des zones désignés selon un programme configuré. Il existe deux types de programmes : un programme hebdomadaire où les réglages se font par Jour semaine, et un programme Annuel où vous pouvez préciser les Jours Spéciaux. Vous pouvez également préciser une période de validité pour un programme et la valider pour une certaine période uniquement.

Les tableaux suivants montrent des éléments que vous pouvez commander en utilisant cette fonction.

| Cible | Marche/Arrêt | Marche/Arrêt (Pré-rafr/Pré-chauff) | Marche/Arrêt (Optimisation) | Mode Fonctionnement |
|--------------------------------|-------------------------------------|-------------------------------------|-------------------------------------|-------------------------------------|
| Unité Int. | <input type="radio"/> | <input type="radio"/> | <input type="radio"/> | <input type="radio"/> |
| Ventilateur | <input type="radio"/> | <input checked="" type="checkbox"/> | <input checked="" type="checkbox"/> | <input checked="" type="checkbox"/> |
| Chiller(Refroidisseur liquide) | <input type="radio"/> | <input checked="" type="checkbox"/> | <input checked="" type="checkbox"/> | <input type="radio"/> |
| Dio(E/S Digitale) | <input type="radio"/> | <input checked="" type="checkbox"/> | <input checked="" type="checkbox"/> | <input checked="" type="checkbox"/> |
| Ao | <input checked="" type="checkbox"/> | <input checked="" type="checkbox"/> | <input checked="" type="checkbox"/> | <input checked="" type="checkbox"/> |
| Zone | <input type="radio"/> | <input type="radio"/> | <input type="radio"/> | <input type="radio"/> |

| Cible | Vitesse Ventil | Température | Changement Température | Mode Ventilation | Débit air |
|--------------------------------|-------------------------------------|-------------------------------------|-------------------------------------|-------------------------------------|-------------------------------------|
| Unité Int. | <input type="radio"/> | <input type="radio"/> | <input type="radio"/> | <input checked="" type="checkbox"/> | <input checked="" type="checkbox"/> |
| Ventilateur | <input checked="" type="checkbox"/> | <input checked="" type="checkbox"/> | <input checked="" type="checkbox"/> | <input type="radio"/> | <input type="radio"/> |
| Chiller(Refroidisseur liquide) | <input checked="" type="checkbox"/> | <input type="radio"/> | <input checked="" type="checkbox"/> | <input checked="" type="checkbox"/> | <input checked="" type="checkbox"/> |
| Dio(E/S Digitale) | <input checked="" type="checkbox"/> | <input checked="" type="checkbox"/> | <input checked="" type="checkbox"/> | <input checked="" type="checkbox"/> | <input checked="" type="checkbox"/> |
| Ao | <input checked="" type="checkbox"/> | <input checked="" type="checkbox"/> | <input checked="" type="checkbox"/> | <input checked="" type="checkbox"/> | <input checked="" type="checkbox"/> |
| Zone | <input type="radio"/> | <input type="radio"/> | <input type="radio"/> | <input type="radio"/> | <input type="radio"/> |

| Cible | Contrôleur à Distance Activer/Désactiver | | | Extension Minute | Valeur analogique | Domaine de restriction Température |
|--------------------------------|--|-------------------------------------|-------------------------------------|-------------------------------------|-------------------------------------|-------------------------------------|
| | Démarrer/ Arrêter | Température | Réglage Mode fonctionnement | | | |
| Unité Int. | <input type="radio"/> | <input type="radio"/> | <input type="radio"/> | <input type="radio"/> | <input checked="" type="checkbox"/> | <input type="radio"/> |
| Ventilateur | <input type="radio"/> | <input checked="" type="checkbox"/> | <input checked="" type="checkbox"/> | <input checked="" type="checkbox"/> | <input checked="" type="checkbox"/> | <input checked="" type="checkbox"/> |
| Chiller(Refroidisseur liquide) | <input type="radio"/> | <input type="radio"/> | <input type="radio"/> | <input checked="" type="checkbox"/> | <input checked="" type="checkbox"/> | <input checked="" type="checkbox"/> |
| Dio(E/S Digitale) | <input checked="" type="checkbox"/> | <input checked="" type="checkbox"/> | <input checked="" type="checkbox"/> | <input checked="" type="checkbox"/> | <input checked="" type="checkbox"/> | <input checked="" type="checkbox"/> |
| Ao | <input checked="" type="checkbox"/> | <input checked="" type="checkbox"/> | <input checked="" type="checkbox"/> | <input checked="" type="checkbox"/> | <input type="radio"/> | <input checked="" type="checkbox"/> |
| Zone | <input type="radio"/> | <input type="radio"/> | <input type="radio"/> | <input type="radio"/> | <input type="radio"/> | <input type="radio"/> |

Réglage d'un programme configuré

Ce qui suit décrit comment procéder pour créer et régler un programme configuré basé sur le cas modèle ci-dessous.

Nom du programme configuré: **Programme bureau**

Cible: **Bureau A** (zone comprenant uniquement des unités intérieures)

Chaque semaine, de Lundi à Vendredi: **De 9:00 à 18:00 Température à 28°C, Rafrâichir en marche**

Chaque semaine, Samedi et Dimanche: **Congé Off**

Chaque mois, 3e Samedi uniquement: **De 9:00 à 18:00 Température à 28°C, Rafrâichir en marche**

• Création du Programme Hebdomadaire

Créer le programme hebdomadaire: **Rafraîchir le Bureau A à la température 28°C de Lundi à Vendredi, de 9:00 à 18:00.**

Touchez le bouton Programme sur l'onglet Contrôle auto de l'écran Menu liste et affichez l'écran de Programme (voir page 56).

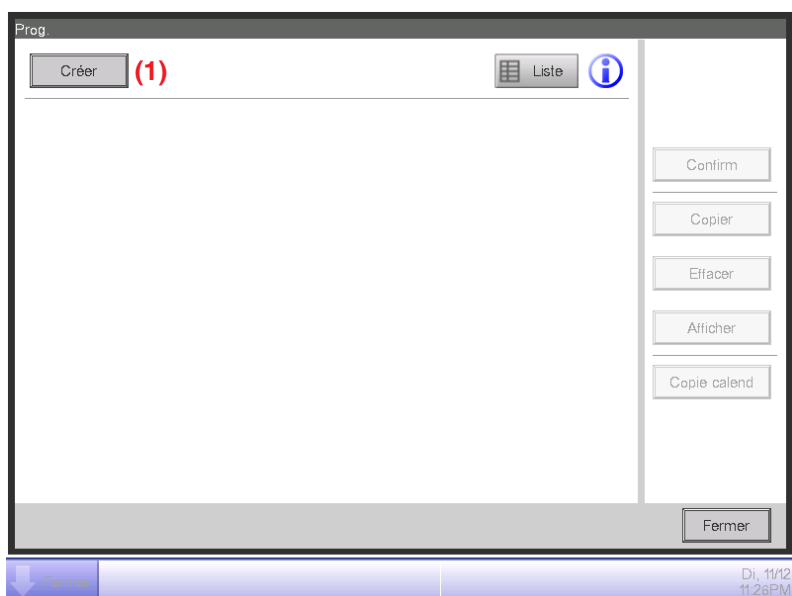

1. Réglage du nom d'un programme configuré

Touchez le bouton **(1) Créer** et affichez l'écran Afficher Programme.

L'écran Afficher Programme est composé de quatre onglets. Réglez en changeant les onglets si nécessaire.

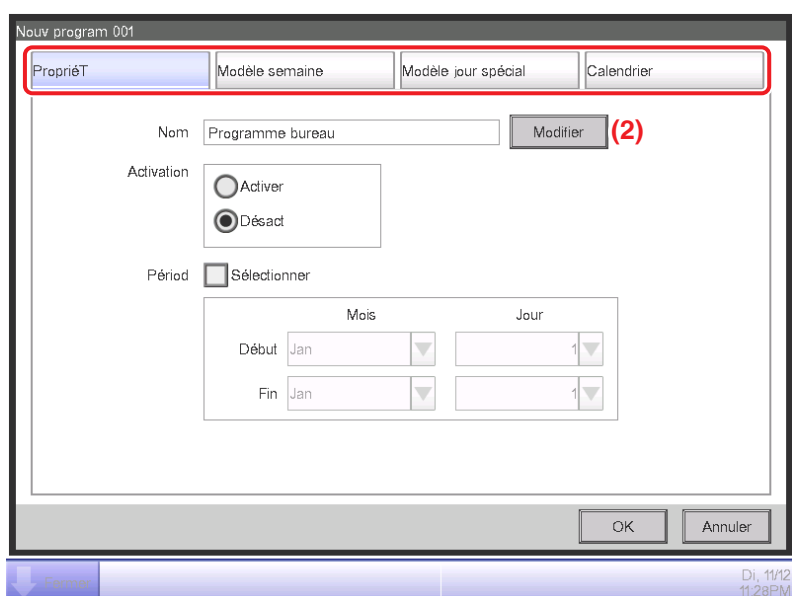

Touchez le bouton **(2) Modifier** sur l'onglet Caractéristiques pour afficher la boîte de dialogue Entrée afin d'entrer le nom du programme. Entrez « **Programme bureau** ».

2. Réglage de l'Heure début de fonctionnement sur Lundi

Touchez pour afficher l'onglet Modèle semaine.

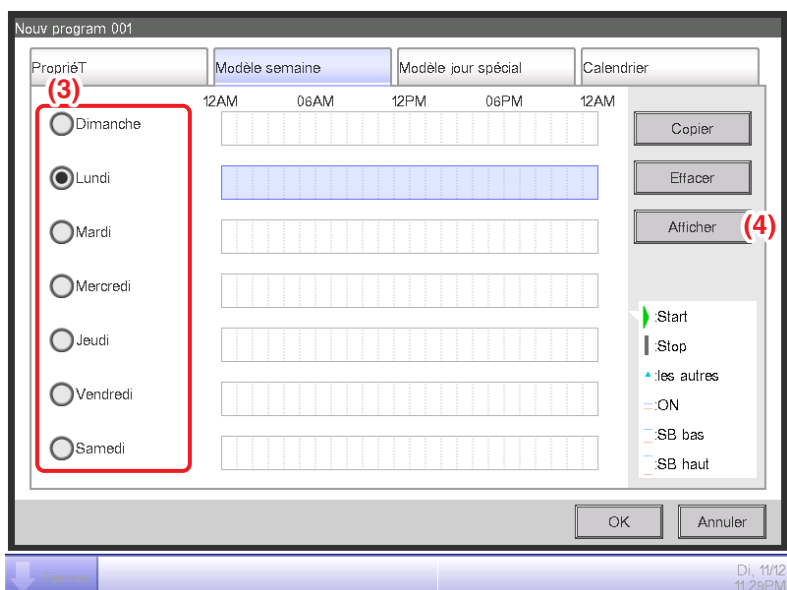

Sélectionnez Lundi en utilisant le bouton radio **(3) Jour semaine**.

Touchez le bouton **(4) Afficher** pour afficher l'écran de Liste d'événements.

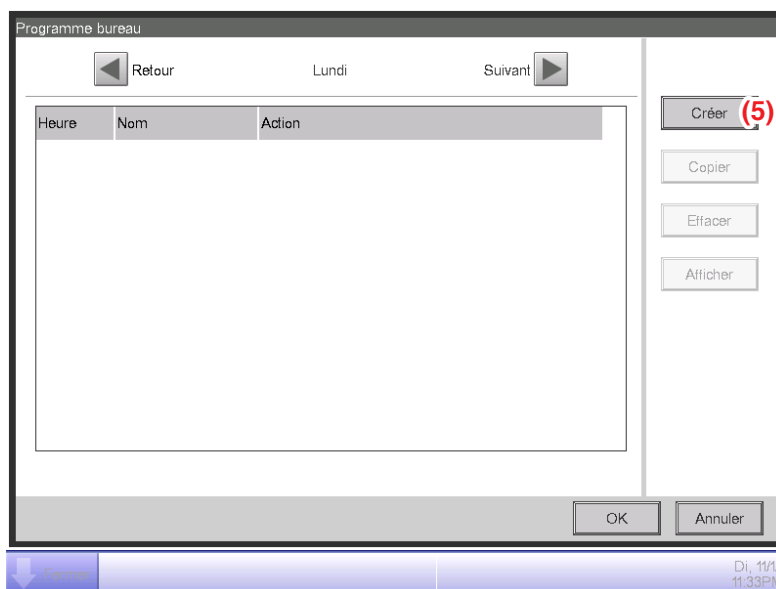

Touchez le bouton **(5) Créer** pour afficher les Evénements: Écran Nouv. programme.

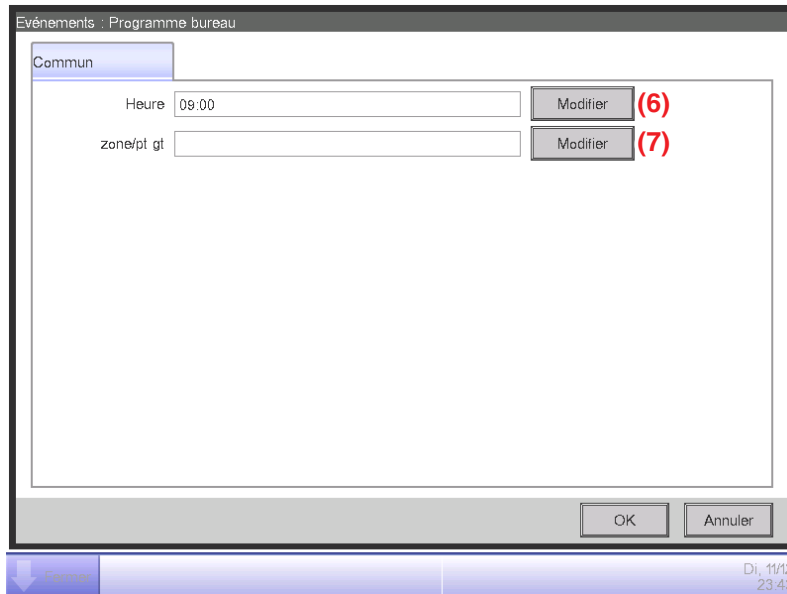

Touchez le bouton **(6) Modifier** et affichez la boîte de dialogue d'entrée Entrée pour préciser l'Heure de début de fonctionnement.

Entrez « **9:00 (AM9:00 lorsque vous utilisez une horloge de 12 heures)** » et touchez le bouton OK pour retourner en arrière.

3. Réglage de la cible

Touchez le bouton **(7) Modifier** pour afficher le Point. Boîte de dialogue Point/Zone.

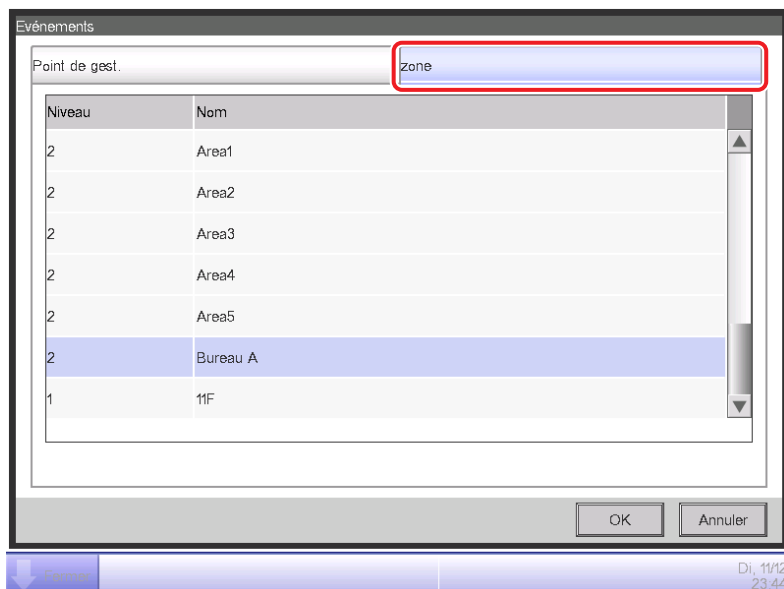

Le Point La boîte de dialogue Point/Zone est composée de deux onglets: Point de gest. et Zone. Touchez et affichez l'onglet Zone. Sélectionnez « **Bureau A** » à partir de la liste et touchez le bouton OK pour retourner en arrière. Pour la procédure de création de zones, voir page 113.

4. Réglage du mode fonctionnement et de la température

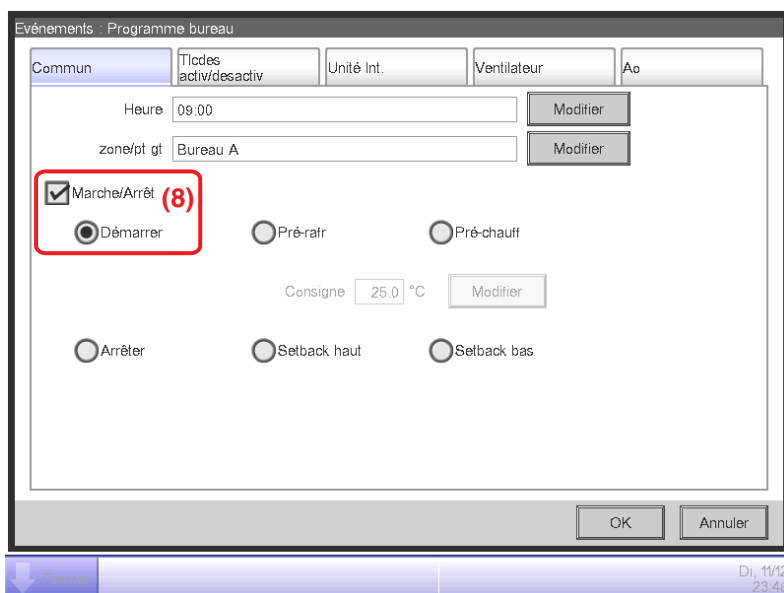

Sélectionnez la boîte de Vérif **(8) Marche/Arrêt** et ensuite le bouton radio Démarrer.

Pour régler le mode de fonctionnement et la température, touchez et affichez l'onglet Unité Int.

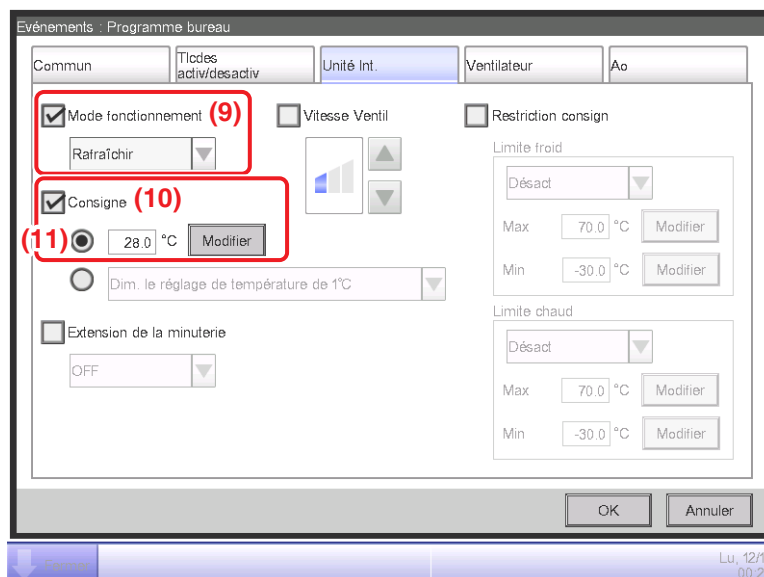

Sélectionnez la boîte de Vérif **(9) Mode fonctionnement** et ensuite, « **Rafraîchir** » dans la boîte combinée.

Sélectionnez la boîte de Vérif **(10) Consigne** et ensuite le bouton radio **(11) Consigne** Touchez le bouton Modifier. Entrez « **28** » dans la boîte de dialogue d'entrée Numérique et touchez le bouton OK pour revenir à l'onglet Unité Int. (écran Evénements).

Touchez le bouton OK et retournez à l'écran de Liste d'événements.

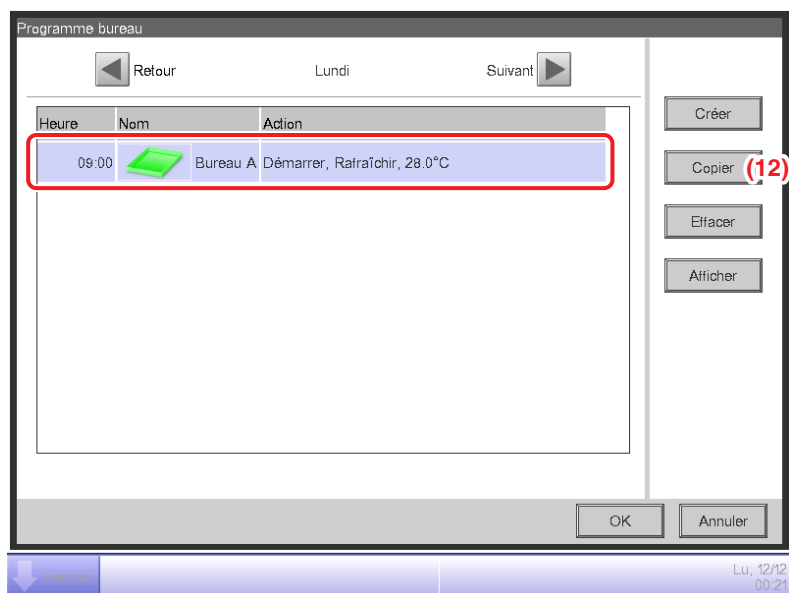

Les détails de réglage d'événement apparaît dans la liste.

L'étape ci-dessus termine le réglage de l'événement: **Démarrer rafraîchissement Bureau A à Température 28°C à partir de 9:00 le Lundi.**

5. Réglage de la période d'arrêt de fonctionnement

Sélectionnez l'événement: **Démarrez rafraîchissement Bureau A à température 28°C à partir de 9:00 le Lundi** créé lors de l'étape 4 puis touchez le bouton (12) Copier pour afficher l'écran Evénements.

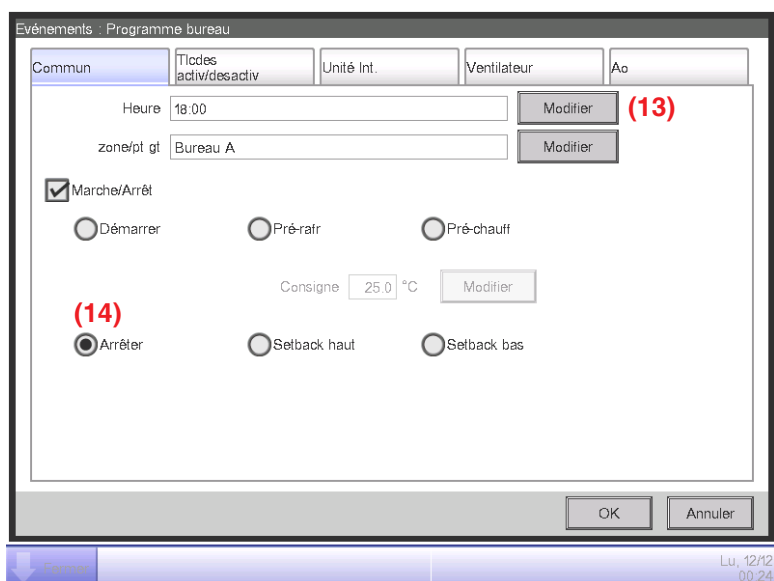

Une copie exacte de l'événement sélectionné apparaît.

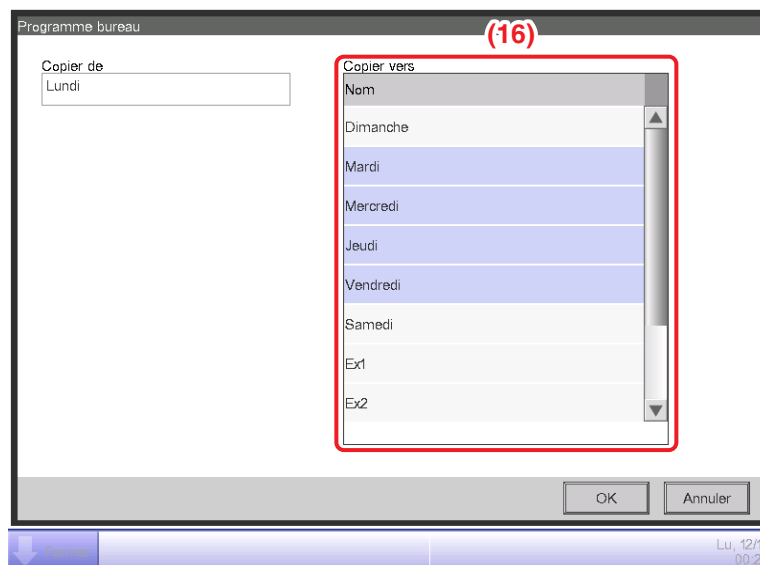

Sélectionnez la destination de la copie à partir de la liste (16). Sélectionnez Mardi, Mercredi, Jeudi, et Vendredi. Touchez le bouton OK pour mettre les événements en surbrillance et revenez à l'écran Afficher Programme.

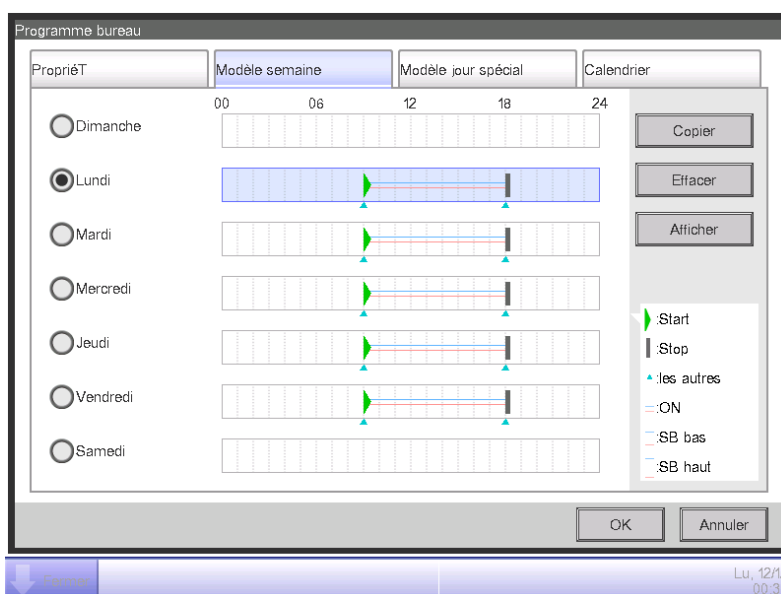

L'étape ci-dessus termine la création du programme hebdomadaire: **Rafraîchir le Bureau A à la température 28°C de Lundi à Vendredi, de 9:00 à 18:00.**

• Création du Programme pour les Jours Spéciaux

Réglez le programme pour le 3e Samedi de chaque mois uniquement (jour spécial).

Touchez l'onglet Modèle jour spécial sur l'écran Afficher Programme.

1. Réglage du nom du jour spécial

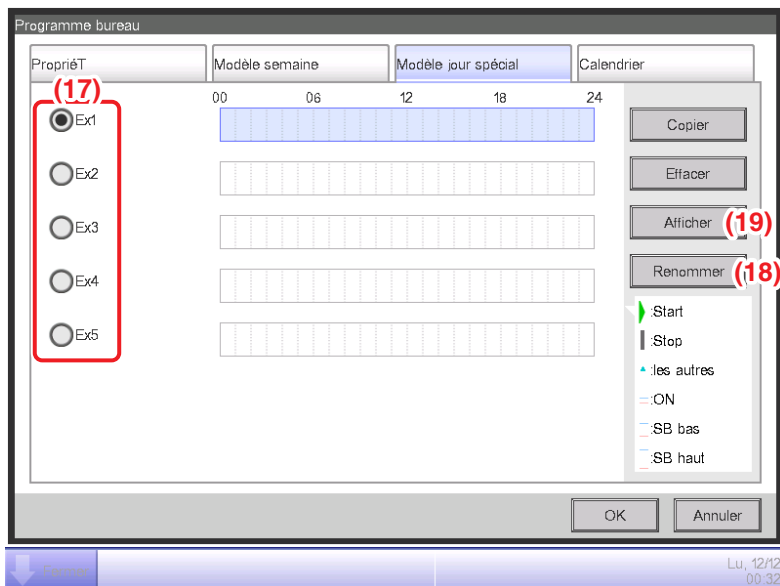

Sélectionnez Ex1 dans (17). Touchez le bouton (18) **Renommer** pour afficher la boîte de dialogue Entrée de Nom.

Entrez comme nom « **Jour ouvrab** » et touchez le bouton OK pour renommer le jour spécial.

2. Réglage des périodes de marche/arrêt, mode de fonctionnement et température

Touchez le bouton (19) **Afficher** et réglez les détails de l'événement.

Suivez la même procédure que pour la création du programme hebdomadaire et réglez le programme sur « **rafraîchissement Bureau A à température 28°C de 9:00 à 18:00** ».

3. Réglage du Jour spécial (3e Samedi de chaque mois) dans le Calendrier

Touchez l'onglet Calendrier sur l'écran Afficher Programme.

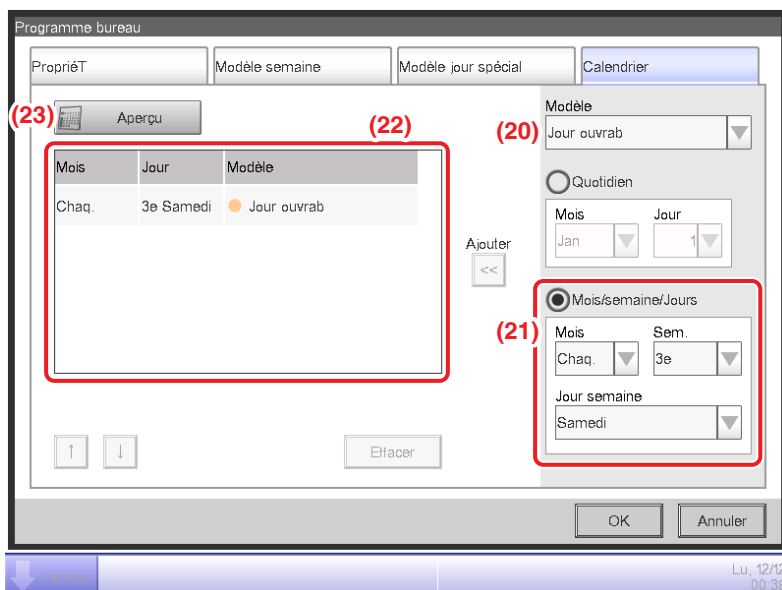

Sélectionnez le « **Jour ouvrab** » créé dans la boîte combinée **Modèle (20)**.

Sélectionnez le bouton radio **Mois/semaine/Jours (21)** et sélectionnez le jour à régler dans la boîte combinée. Pour régler « 3e Samedi de chaque mois », sélectionnez comme suit:

Mois: **Chaq.** Semaine: **3e** Jour semaine: **Samedi**

Touchez le bouton Ajouter pour enregistrer le Modèle jour spécial. Il apparaît dans (22).

Pour avoir un aperçu du calendrier avec le Modèle jour spécial, touchez le bouton **Aperçu (23)**.



Touchez le bouton Fermer et revenez à l'écran Afficher Programme.

L'étape ci-dessus termine la création du programme jour spécial: **Rafraîchir la zone du Bureau A à température 28°C de 9:00 à 18:00 le 3e Samedi de chaque mois.**

Le « **Programme bureau** » est désormais terminé étant donné que les programmes hebdomadaire et jour spécial ont été créés.

- **Activation du Programme Configuré**

Active le « **Programme bureau** » créé.

Touchez l'onglet Caractéristiques sur l'écran Afficher Programme.

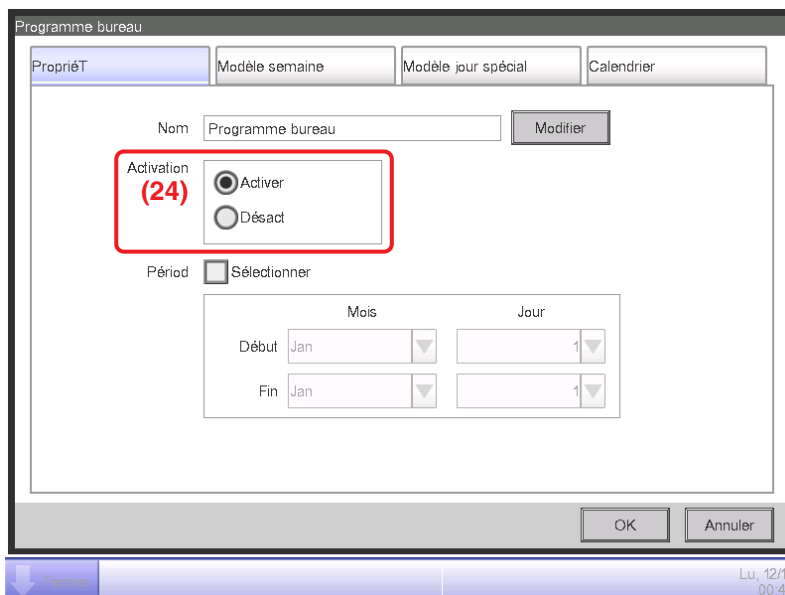

Sélectionnez le bouton radio **(24) Activer** et activez le « **Programme bureau** ».

Ceci complète la création du programme configuré.

Touchez le bouton OK pour sauvegarder et retournez à l'écran principal Programme.

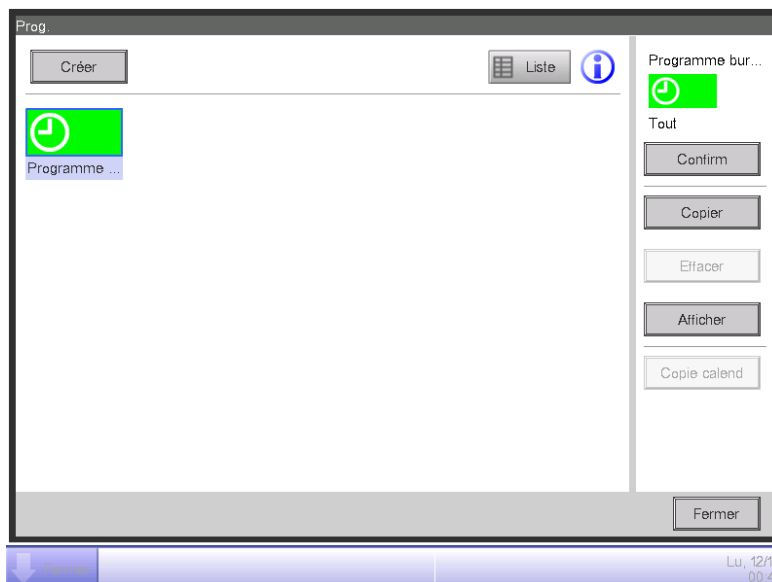

Vérifiez que le « **Programme bureau** » créé est affiché sur l'écran principal.

Touchez le bouton Fermer pour fermer l'écran.

Descriptions détaillées de l'écran et des boutons

• Écran Principal Programme (Vue icône)

Cet écran est affiché lorsque vous touchez le bouton Programme sur l'onglet Contrôle auto de l'écran Menu Liste. C'est aussi affiché lorsque vous touchez le bouton Icône sur l'écran principal Programme (Écran liste). Cet écran vous permet de vérifier, créer, afficher et effacer des programmes configurés aussi bien que de copier un calendrier.

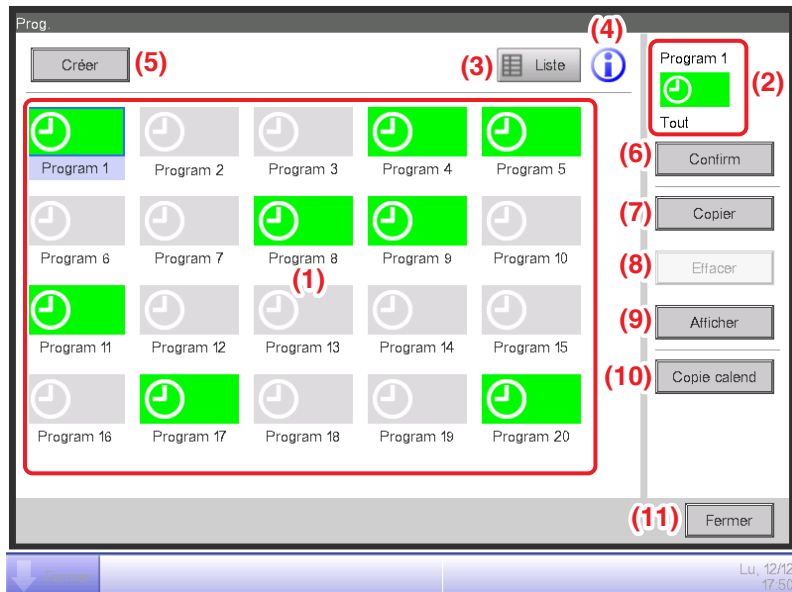

(1) Zone de vue **Info Programme**

Affiche des programmes configurés enregistrés.

(2) Zone de vue **Programme sélectionnée**

Affiche des informations sur le programme sélectionné dans la zone de vue d'Informations Programme.

(3) Bouton de **Liste**

Passé l'écran sur la vue de Liste.

(4) Bouton **Légende**

Affiche l'écran Légende.

(5) Bouton **Créer**

Affiche l'écran Afficher Programme pour créer un nouveau programme configuré. Vous pouvez créer 100 programmes configurés au maximum.

(6) Bouton **Confirmer**

Affiche l'écran de confirmation de Programme qui vous permet de vérifier les détails de réglage du programme sélectionné dans la zone de vue d'Informations Programme.

(7) Bouton Copier

Copie le programme sélectionné dans la zone de vue d'Informations Programme et l'affiche sur l'écran Afficher Programme.

(8) Bouton Effacer

Efface le programme sélectionné dans la zone de vue d'Informations Programme. Toucher le bouton affiche une boîte de dialogue de confirmation de suppression.

(9) Bouton Afficher

Affiche l'écran Afficher Programme qui vous permet d'afficher le programme sélectionné dans la zone de vue d'Informations Programme.

(10) Bouton Copier Calendrier

Affiche l'écran de Copie de Calendrier qui vous permet de copier le calendrier du programme sélectionné dans la zone de vue d'Informations Programme.

(11) Bouton Fermer

Ferme l'écran.

• Écran Principal Programme (Vue de Liste)

Cet écran est affiché lorsque vous touchez le bouton Liste sur l'écran principal Programme (Vue d'icône).

Cet écran vous permet de vérifier, créer, afficher et effacer des programmes configurés aussi bien que de copier un calendrier.

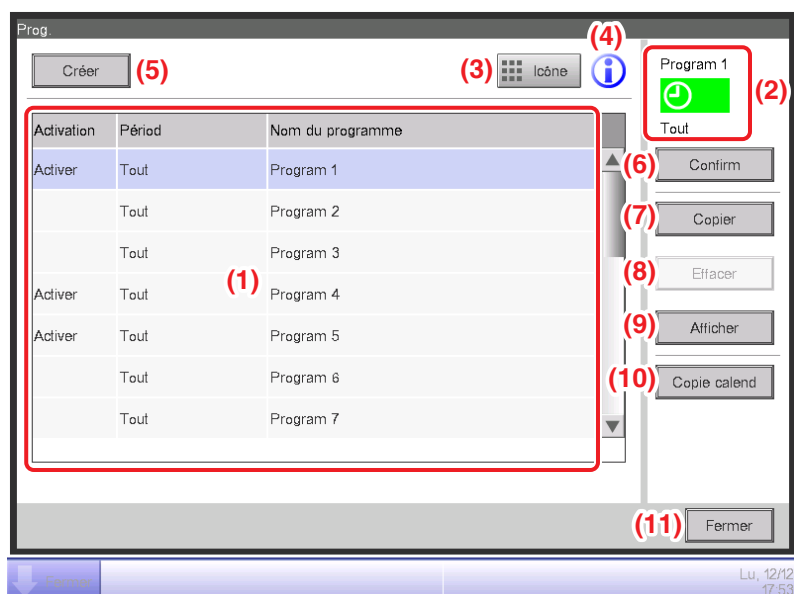

(1) Zone de vue **Informations Programme**

Affiche une liste des programmes configurés enregistrés par l'ordre dans lequel ils ont été enregistrés.

(2) Zone de vue du **Programme sélectionné**

Affiche des informations sur le programme sélectionné dans la zone de vue d'Informations Programme.

(3) Bouton **icône**

Passé l'écran sur la vue de d'icône.

(4) Bouton **Légende**

Affiche l'écran Légende.

(5) Bouton **Créer**

Affiche l'écran Afficher Programme pour créer un nouveau programme configuré.

Vous pouvez créer 100 programmes configurés au maximum.

(6) Bouton **Confirmer**

Affiche l'écran de confirmation de Programme qui vous permet de vérifier les détails de réglage du programme sélectionné dans la zone de vue d'Informations Programme.

(7) Bouton Copier

Copie le programme sélectionné dans la zone de vue d'Informations Programme et l'affiche sur l'écran Afficher Programme.

(8) Bouton Effacer

Efface le programme sélectionné dans la zone de vue d'Informations Programme. Toucher le bouton affiche une boîte de dialogue de confirmation de suppression.

(9) Bouton Afficher

Affiche l'écran Afficher Programme qui vous permet d'afficher le programme sélectionné dans la zone de vue d'Informations Programme.

(10) Bouton Copier Calendrier

Affiche l'écran de Copie de Calendrier qui vous permet de copier le calendrier du programme sélectionné dans la zone de vue d'Informations Programme.

(11) Bouton Fermer

Ferme l'écran.

• Écran Légende

Cet écran est affiché lorsque vous touchez le bouton Légende sur l'écran principal Programme.

Affiche des légendes pour les icônes disponibles dans l'écran principal Programme (Vue d'icône).

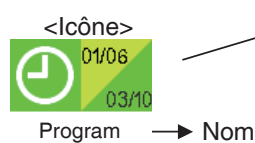
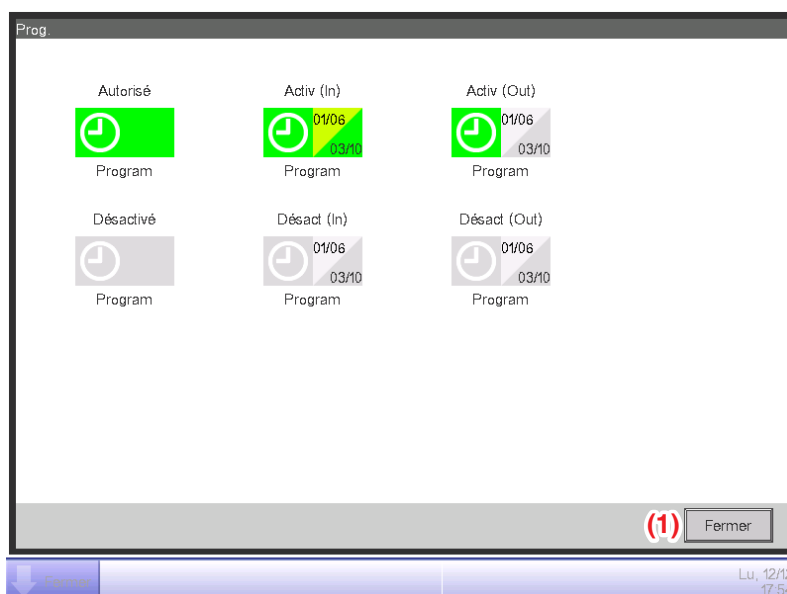

<Informations affichées>

- Icône de programme configuré
- Période de validité du programme configuré (En haut à gauche: Date de Début, En bas à droite: Date de Fin).

| | | Type Icône | |
|-----------|--------------------------|-------------------------------------|---------|
| Désactivé | Sans période de validité | Program | |
| | Avec période de validité | Dans la période de validité | Program |
| | | En-dehors de la période de validité | Program |
| Activé | Sans période de validité | Program | |
| | Avec période de validité | Dans la période de validité | Program |
| | | En-dehors de la période de validité | Program |

Affiche des légendes pour la vue d'Icône.

(1) Bouton Fermer

Ferme l'écran.

• Écran de Confirmation de Programme

Cet écran est affiché lorsque vous touchez le bouton Confirmer sur l'écran principal Programme. Cela vous permet de vérifier les détails de réglage des programmes configurés avec la Liste de Réglage des Programmes.

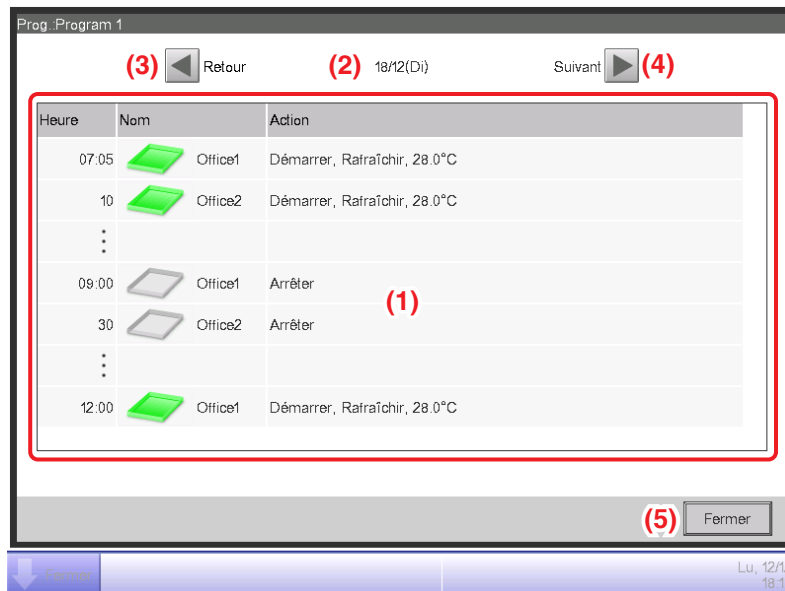

(1) Liste de Réglage des Programmes

Affiche la liste des événements pour la date indiquée dans la zone Date (2) pour le programme configuré sélectionné.

(2) Zone Date

Affiche la date et le jour de la semaine pour lequel les événements sont affichés.

(3) Bouton Retour

Change le contenu affiché dans la Liste de Réglage des Programmes pour celui du jour précédent.

(4) Bouton Suivant

Change le contenu affiché dans la Liste de Réglage des Programmes pour celui du jour suivant. Vous pouvez préciser jusqu'aux 7 jours qui suivent.

(5) Bouton Fermer

Ferme l'écran.

• Onglet Caractéristiques (Écran Afficher Programme)

Cet écran est affiché lorsque vous touchez les boutons Créer, Copier ou Afficher sur l'écran principal Programme.

Cela vous permet de régler le nom, la période de validité et d'activer/désactiver le programme configuré.

(1) Champ de texte **Nom**

Affiche le nom du programme configuré.

Pour le changer, touchez le bouton Modifier. Entrez le nouveau nom dans la boîte de dialogue d'Entrée de Texte qui apparaît.

Mettez un nom en utilisant entre 1 et 32 caractères, que ce soit en octet simple ou double.

Il n'est pas permis de copier des noms.

(2) Bouton radio **Activation**

Active/désactive un programme configuré.

(3) Boîte combinée, boîte de vérification **Période**

Sélectionner la boîte de vérification active la boîte combinée afin d'entrer une période de validité.

Sélectionnez la date de début et de fin à partir de la boîte combinée. L'étendue de sélection pour chaque boîte combinée est comme suit:

Mois: Jan, Fév, Mar, Avr, Mai, Juin, Juil, Aoû, Sep, Oct, Nov, Déc

Jour: 1 à 31 (Les jours qui n'existent pas ne peuvent pas être sélectionnés)

(4) Bouton **OK**

Sauvegarde la modification et ferme l'écran.

(5) Bouton **Annuler**

Annule la modification et ferme l'écran. Toucher le bouton affiche une boîte de dialogue de confirmation.

• Onglet de Modèle semaine (écran Afficher Programme)

Cet écran est affiché lorsque vous touchez le bouton Modèle Semaine sur l'écran principal Programme. Cela vous permet de régler un programme hebdomadaire.

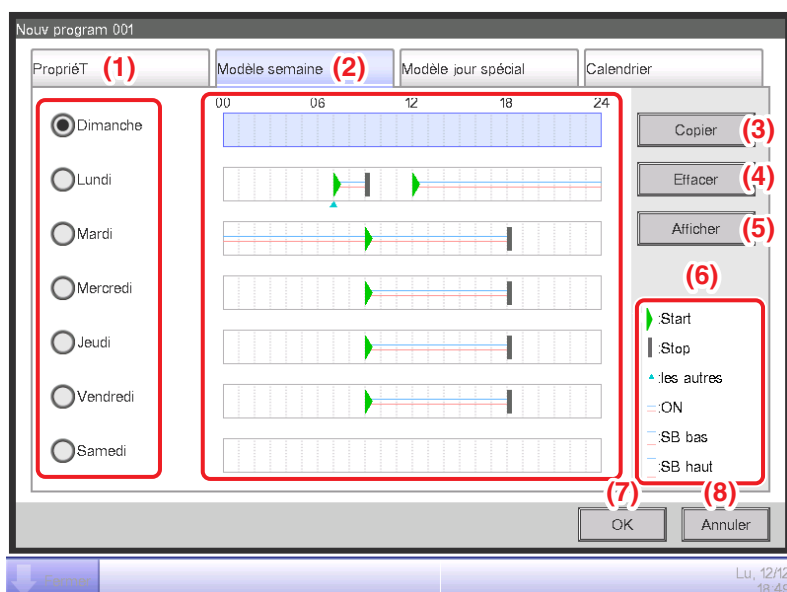

(1) Bouton radio **Jour semaine**

Sélectionne le jour de la semaine qui doit être affiché.

(2) Zone de vue de **Réglage Programme**

Affiche le programme réglé pour chaque jour de la semaine.

(3) Bouton **Copier**

Affiche l'écran Copier vers Sélection pour sélectionner la destination vers laquelle sera copié le programme réglé pour le jour de la semaine sélectionné avec le bouton radio.

(4) Bouton **Effacer**

Efface le programme réglé pour le jour de la semaine sélectionné avec le bouton radio. Toucher le bouton affiche une boîte de dialogue de confirmation de suppression.

(5) Bouton **Afficher**

Affiche l'écran de Liste d'Événements qui vous permet d'afficher le programme réglé pour le jour de la semaine sélectionné avec le bouton radio.

(6) Zone de vue **Légende**

Affiche les légendes disponibles dans la zone de vue de Réglages des Programmes.

SB bas et SB haut sont affichés uniquement lorsque la fonction optionnelle d'optimisation est activée.

(7) Bouton **OK**

Sauvegarde la modification et ferme l'écran.

(8) Bouton **Annuler**

Annule la modification et ferme l'écran. Toucher le bouton affiche une boîte de dialogue de confirmation.

• Onglet de Modèle Jour Spécial (Écran Afficher Programme)

Cet écran est affiché lorsque vous touchez le bouton Modèle Jour Spécial sur l'écran principal Programme.

Il vous permet de régler le programme pour un jour spécial.

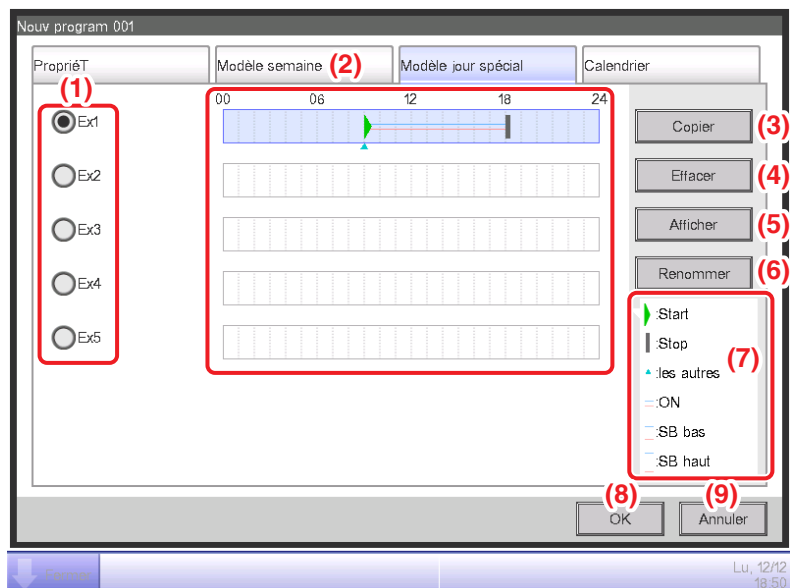

(1) Bouton radio **Jour spécial**

Sélectionne le jour spécial à afficher.

Vous pouvez régler jusqu'à 5 types de jours spéciaux.

(2) Zone de vue de **Réglage des Programmes**

Affiche le programme réglé pour chaque jour spécial.

(3) Bouton **Copier**

Affiche l'écran Copier vers Sélection qui vous permet de sélectionner la destination vers laquelle sera copié le programme réglé pour le jour spécial sélectionné avec le bouton radio.

(4) Bouton **Effacer**

Efface le programme réglé pour le jour spécial sélectionné avec le bouton radio. Toucher le bouton affiche une boîte de dialogue de confirmation de suppression.

(5) Bouton **Afficher**

Affiche l'écran de Liste d'Événements qui vous permet d'afficher le programme réglé pour le jour spécial sélectionné avec le bouton radio.

(6) Bouton **Renommer**

Change le nom du jour spécial.

Toucher le bouton affiche une boîte de dialogue d'Entrée de Texte.

Précisez un nom pour le jour spécial en utilisant de 1 à 15 caractères, que ce soit en octet simple ou double. Il n'est pas permis de copier des noms.

(7) Zone de vue Légende

Affiche les légendes disponibles dans la zone de vue de Réglages des Programmes.

SB bas et SB haut sont affichés uniquement lorsque la fonction optionnelle d'optimisation est activée.

(8) Bouton OK

Sauvegarde la modification et ferme l'écran.

(9) Bouton Annuler

Annule la modification et ferme l'écran. Toucher le bouton affiche une boîte de dialogue de confirmation.

• Onglet Calendrier (Écran Afficher Programme)

Cet écran est affiché lorsque vous touchez l'onglet Calendrier sur l'écran principal Programme. Il vous permet d'enregistrer dans le calendrier des programmes pour les jours spéciaux.

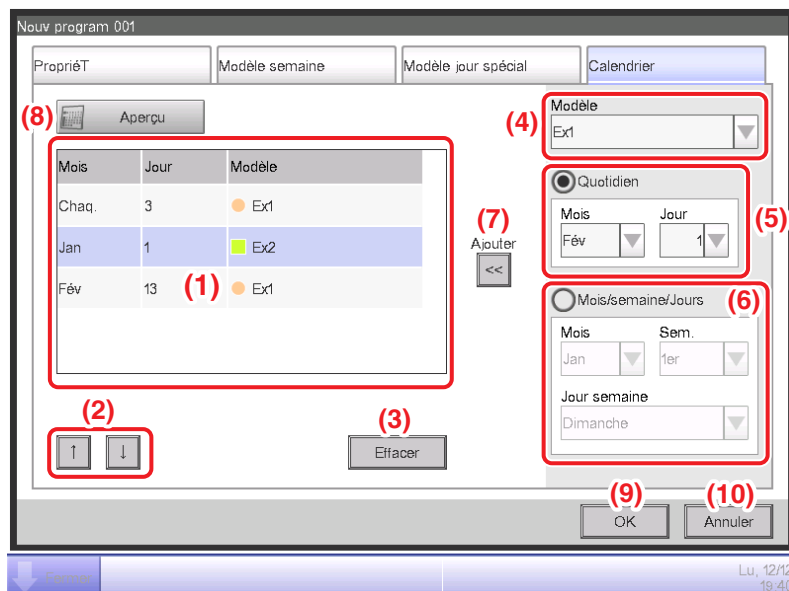

(1) Liste des Réglages du Calendrier

Affiche la liste des modèles enregistrés pour les jours spéciaux.

Vous pouvez enregistrer au maximum 40 modèles de jours spéciaux dans un calendrier.

(2) Bouton d'Ordre

Déplace vers le haut et le bas l'ordre du modèle de jour spécial sélectionné dans la Liste de Réglages du Calendrier.

(3) Bouton Effacer

Efface le modèle de jour spécial sélectionné dans la Liste de Réglages du Calendrier.

(4) Boîte combinée Modèle

Sélectionnez le type de jour spécial à enregistrer.

(5) Bouton radio Quotidien

Règle le modèle de réglage du jour spécial avec la boîte combinée Quotidien.

L'étendue de sélection de chaque boîte combinée est comme suit :

Mois: Jan, Fév, Mar, Avr, Mai, Juin, Juil, Aoû, Sep, Oct, Nov, Déc, Chaque.

Jour: 1 à 31 (Les jours qui n'existent pas ne peuvent pas être sélectionnés)

(6) Bouton radio de réglage Mois/Jour de la semaine

Règle le modèle de réglage du jour spécial avec la boîte combinée de réglage Mois/Jour de la semaine.

L'étendue de sélection de chaque boîte combinée est comme suit:

Mois: Jan, Fév, Mar, Avr, Mai, Juin, Juil, Aoû, Sep, Oct, Nov, Déc, Chaque

Semaine: 1er, 2e, 3e, 4e, **Dernier**

Jour de la semaine:Dimanche, Lundi, Mardi, Mercredi, Jeudi, Vendredi, Samedi

(7) Bouton Ajouter

Enregistre le réglage de Modèle Jour Spécial.

(8) Bouton Aperçu

Donne un aperçu du calendrier avec le jour spécial enregistré dans la Liste de Réglages du Calendrier.

(9) Bouton OK

Sauvegarde la modification et ferme l'écran.

(10) Bouton Annuler

Annule la modification et ferme l'écran. Toucher le bouton affiche une boîte de dialogue de confirmation.



(11) Zone de vue Calendrier

Donne un aperçu du calendrier avec le jour spécial.

(12) Bouton ◀

Déplace le visionnage au mois précédent celui affiché dans la zone de vue du Calendrier.

(13) Bouton ▶

Déplace le visionnage au mois suivant celui affiché dans la zone de vue du Calendrier. Vous pouvez préciser jusqu'à l'année qui suit.

(14) Bouton Fermer

Ferme l'écran.

REMARQUE

- Si un jour spécial fixé en utilisant les boîtes combinées de réglage Date et de réglage Mois/Jour de la semaine se chevauche, le jour spécial fixé au moyen de la boîte combinée de réglage de Date est prioritaire lors du réglage du calendrier.
- Si deux jours spéciaux ou plus, fixés en utilisant la boîte combinée de réglage de date se chevauchent (par exemple, désignation d'un seul jour chevauche désignation de période) le dernier (plus bas dans la liste) est prioritaire.
- Si deux jours spéciaux ou plus fixés en utilisant la boîte combinée de réglage Mois/Jour se chevauchent, le dernier (plus bas dans la liste) est prioritaire.
- Régler un Jour Spécial prend la priorité sur le programme hebdomadaire réglé pour ce jour.

• Écran de Copie Calendrier

Cet écran est affiché lorsque vous touchez le bouton Copie Calendrier sur l'écran principal Programme. Il vous permet de copier le Calendrier de Jour spécial réglé dans un programme configuré vers un autre programme configuré.

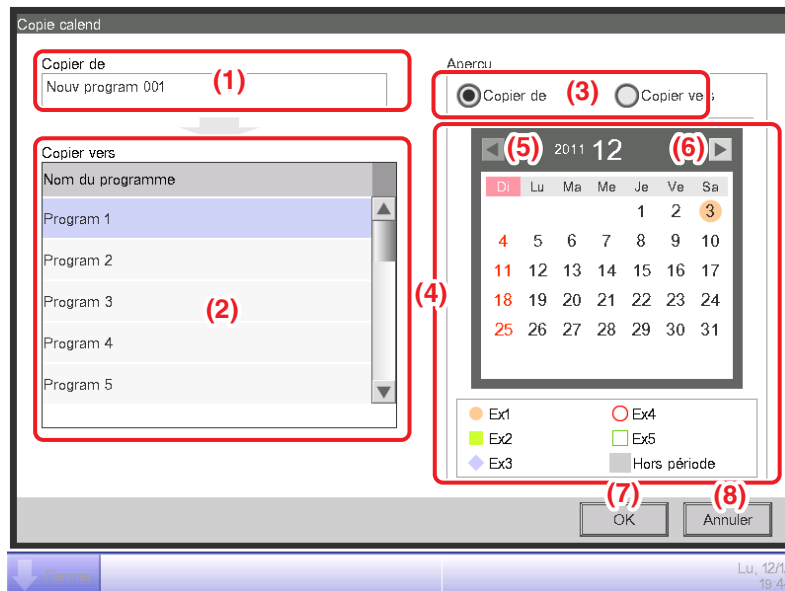

(1) Zone de texte **Copier de**

Affiche le nom du programme configuré source de la copie.

(2) Liste **Copier vers**

Affiche une liste de noms de programmes configurés dans lesquels vous pouvez sélectionner la destination de la copie.

(3) Bouton radio **Aperçu**

Sélectionne le programme à afficher dans la zone de vue du Calendrier.

Vous pouvez sélectionner le programme configuré source de la copie ou un programme configuré comme destination de la copie.

(4) Zone de vue **Calendrier**

Affiche le programme configuré sélectionné avec le bouton radio Aperçu.

(5) Bouton ◀

Déplace le visionnage au mois précédent celui affiché dans la zone du vue du Calendrier.

(6) Bouton ▶

Déplace le visionnage au mois suivant celui affiché dans la zone du vue du Calendrier. Vous pouvez préciser jusqu'à l'année qui suit.

(7) Bouton **OK**

Sauvegarde la modification et ferme l'écran.

(8) Bouton **Annuler**

Annule la modification et ferme l'écran.

• Écran de Liste d'Événements

Cet écran est affiché lorsque vous touchez le bouton **Afficher** sur l'onglet **Modèle hebdomadaire** ou sur l'onglet **Modèle Jour Spécial** de l'écran **Afficher Programme**.

Cela fournit une liste des événements enregistrés dans le programme hebdomadaire/le programme jour spécial.

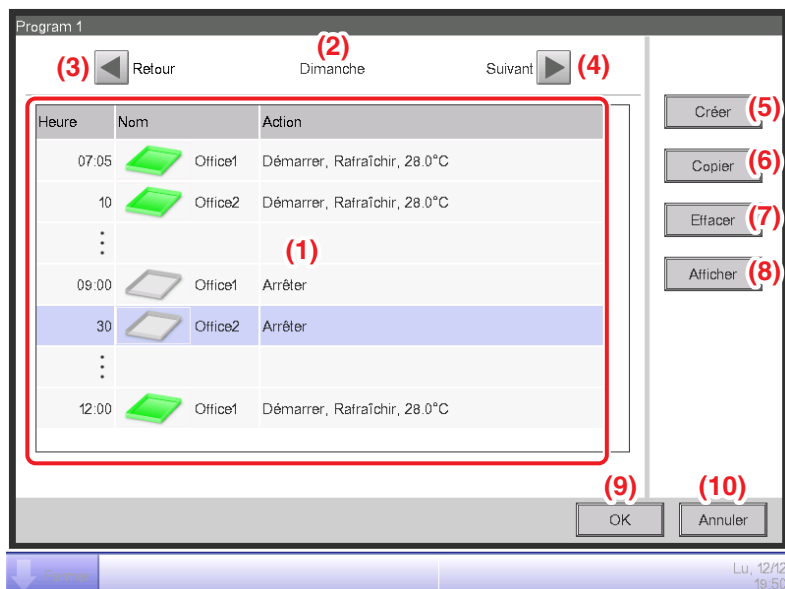

(1) Liste d'Événements

Affiche la liste des événements réglés pour chaque jour de la semaine/chaque jour spécial.

(2) Zone de vue **Jour semaine**

Affiche le jour de la semaine/jour spécial sélectionné dans l'écran **Afficher Programme**.

(3) Bouton **Retour**

Déplace la Liste d'Événements sur celle du jour de la semaine précédent/jour spécial précédent.

(4) Bouton **Suivant**

Déplace la Liste d'Événements sur celle du jour de la semaine suivant/jour spécial suivant.

(5) Bouton **Créer**

Affiche l'écran des Événements qui vous permet d'enregistrer de nouveaux événements.

Vous pouvez enregistrer au maximum 20 événements dans un programme.

(6) Bouton **Copier**

Affiche l'écran Événements avec une copie de l'événement sélectionné dans la Liste des Événements.

(7) Bouton **Effacer**

Efface l'événement sélectionné dans la Liste des Événements. Toucher le bouton affiche une boîte de dialogue de confirmation de suppression.

(8) Bouton **Afficher**

Affiche l'écran Événements avec l'événement sélectionné dans la Liste des Événements pour modification.

(9) Bouton OK

Sauvegarde la modification et ferme l'écran.

(10) Bouton Annuler

Annule la modification et ferme l'écran.

• Écran Copier vers Sélection

Cet écran est affiché lorsque vous touchez le bouton Copier sur l'onglet Modèle hebdomadaire ou sur l'onglet Modèle Jour Spécial de l'écran Afficher Programme.

Il vous permet de copier des événements réglés pour un jour de la semaine/pour un jour spécial vers un autre jour de la semaine/jour spécial.

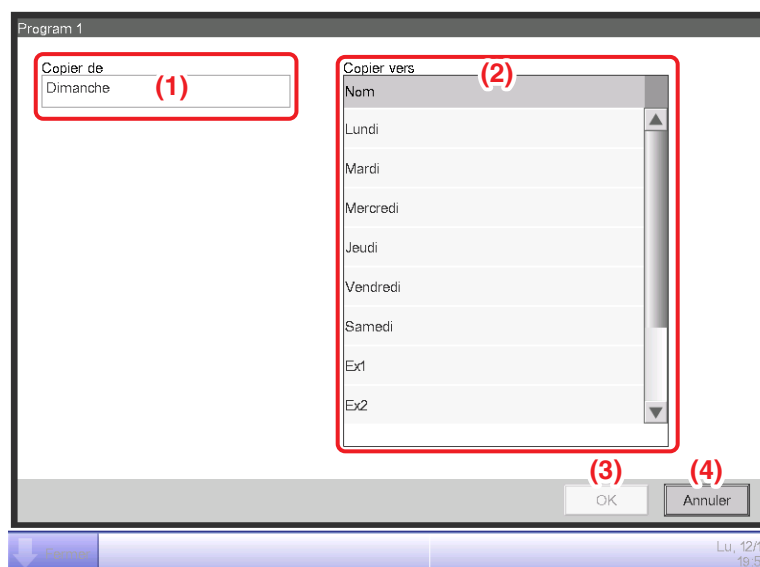

(1) Champ de texte **Copier de**

Affiche le nom du jour de la semaine/jour spécial sélectionné dans l'écran Afficher Programme.

(2) Liste **Copier vers**

Affiche une liste de jours de la semaine/jours spéciaux dans lesquels vous pouvez sélectionner la destination de la copie.

(3) Bouton **OK**

Sauvegarde la modification et ferme l'écran.

(4) Bouton **Annuler**

Annule la modification et ferme l'écran.

• Onglet Commun (Écran des Événements)

Cet écran est affiché lorsque vous touchez les boutons Créer ou Afficher sur l'écran de Liste des Événements. Il vous permet de régler l'heure de fonctionnement de l'événement, le point de gestion/la zone cible aussi bien que de démarrer/arrêter l'action pour l'événement.

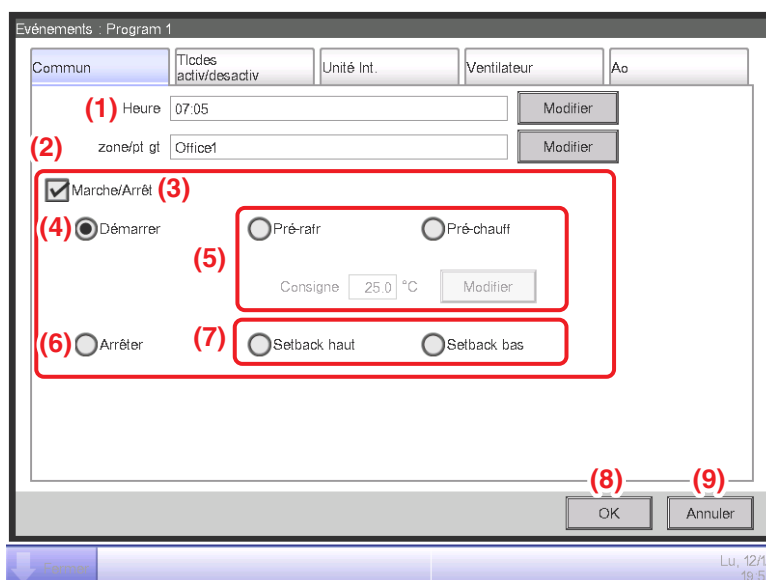

(1) Zone de réglage de l'heure

Règle l'heure de fonctionnement de l'événement. Touchez le bouton Modifier et entrez l'heure dans la boîte de dialogue d'Entrée d'heure qui apparaît.

L'étendue des valeurs que vous pouvez entrer va de 00:00 à 23:59 (AM00:00 à PM11:59 lorsque vous utilisez une horloge sur 12 heures).

(2) Points Zone de réglage du point/de la zone

Règle les points de gestion ou les zones à contrôler (cibles).

Touchez le bouton Modifier et sélectionnez-en un/une dans la liste de la boîte de dialogue d'Événements qui apparaît.

<Boîte de dialogue de Sélection des points de gestion>

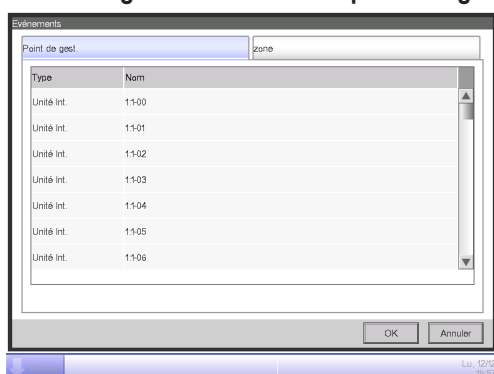

<Boîte de dialogue de Sélection de Zone>

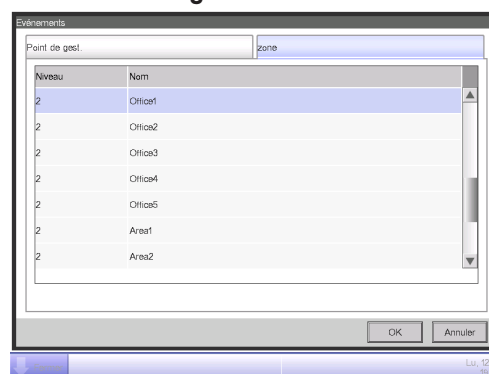

(3) Zone de réglage Marche/Arrêt

Sélectionnez la boîte de vérification Marche/Arrêt pour démarrer/arrêter la cible.

(4) Bouton radio Démarrer

Sélectionnez pour démarrer la cible.

(5) Bouton radio **Pré-rafraîchir, Pré-chauffer**

Sélectionnez l'un des deux boutons radio lorsque vous utilisez la fonction Pré-rafraîchir/Pré-chauffer.

Touchez le bouton Modifier et entrez la température dans la boîte de dialogue d'Entrée Numérique qui apparaît. L'étendue des valeurs que vous pouvez entrer va de 16 à 32, avec des incréments de 0,1°C.

Ces boutons radio sont affichés uniquement lorsque la cible est une unité intérieure ou une zone.

Lorsque la fonction Pré-rafraîchir/pré-chauffer est réglée, la boîte de dialogue de confirmation suivante apparaît tandis que le mode de fonctionnement et la température réglés dans l'onglet

Unité Int. de l'écran des Événements seront désactivés. Touchez le bouton Oui pour enclencher le réglage.

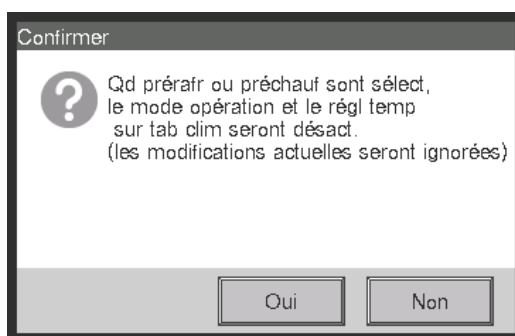

REMARQUE

- La fonction Pré-rafraîchir/Pré-chauffer est une fonction qui démarre les climatiseurs plus tôt que l'heure réglée dans le programme pour que la température de la pièce atteigne la température à l'heure fixée. La fonction évalue l'heure pour démarrer automatiquement les climatiseurs à partir de la température d'aspiration et de la température. L'heure de début est ajustée en conséquence à mesure que la fonction apprend d'un usage répété.
- Lorsque Pré-rafraîchir/Pré-Chauffer est réglé pour une zone, le mode de fonctionnement, la température réglés dans les réglages Pré-rafraîchir/Pré-chauffer et l'ordre dans lequel commencer sont envoyés aux points de gestion de la zone à l'heure fixée. Assurez-vous que vous excluez les points de gestion que vous ne voulez pas faire fonctionner aux heures fixées ou les points de gestion dont vous ne voulez pas modifier le mode de fonctionnement ou la température, dans la zone.
- Pré-rafraîchir/Pré-chauffer est impossible si la fonction Optimisation est en cours d'utilisation.

Restrictions concernant l'utilisation de la fonction **Pré-rafraîchir/Pré-chauffer**

Veuillez prendre note des restrictions suivantes lorsque vous utilisez la fonction Pré-rafraîchir/Pré-chauffer.

La fonction Pré-rafraîchir/Pré-chauffer est exécutée selon les réglages tels que 0:00 du jour de fonctionnement. Ainsi, si vous avez programmé pré-rafraîchir/Pré-chauffer sur le jour souhaité pour le fonctionnement, le programme ne sera pas exécuté comme voulu mais le programme normal sera exécuté. Pour exécuter pré-rafraîchir/Pré-chauffer comme souhaité, faites les réglages avant le jour de fonctionnement.

- Lorsque que vous modifiez les réglages

Les réglages modifiés deviennent actifs le jour suivant à 0:00. Même si vous modifiez ou effacez le programme lors du jour de fonctionnement, le programme identifié à 0:00 sera exécuté.

-
- Lorsque vous changez le réglage de la date de l'iTM
Si le réglage de l'heure de l'iTM est modifié et que le réglage de la date l'est également, le programme Pré-rafraîchir/Pré-chauffer déjà programmé sur la date modifiée sera ignoré et le programme normal sera exécuté.
 - Lorsque vous redémarrez l'iTM
Si l'iTM est redémarré, le programme Pré-rafraîchir/Pré-chauffer programmé sur le jour de redémarrage sera ignoré et le programme normal sera exécuté.
 - Fonctionnement de Pré-rafraîchir/Pré-chauffer de 0:00 à 2:59
Si vous réglez Pré-rafraîchir/Pré-chauffer afin que ce soit exécuté de 0:00 à 2:59, le réglage Pré-rafraîchir/Pré-chauffer sera ignoré et le programme normal sera exécuté.
 - Lorsque l'heure d'été commence ou s'arrête
Pré-rafraîchir/Pré-chauffer peut ne pas être exécuté ou peut être exécuté deux fois selon le réglage de l'heure.
 - Lorsque vous utilisez le climatiseur sans l'option de changement de mode
Même si vous réglez Pré-rafraîchir/Pré-chauffer sur un climatiseur sans l'option de changement de mode, le réglage sera exécuté selon le mode de fonctionnement d'un climatiseur avec option de changement de mode.

(6) Bouton radio Arrêter

Sélectionnez pour arrêter la cible.

(7) Boutons radio Setback hant, Setback bas

Sélectionnez l'un des deux boutons radio lorsque vous réglez la fonction Optimisation.

Ces boutons radio sont affichés uniquement lorsque la fonction optionnelle d'Optimisation est activée.

(8) Bouton OK

Sauvegarde la modification et ferme l'écran.

(9) Bouton Annuler

Annule la modification et ferme l'écran.

• Onglet Interdiction Télécommande (Écran des Événements)

Cet écran est affiché lorsque vous touchez l'onglet Interdiction Télécommande sur l'écran des Événements.

Il vous permet d'activer/désactiver la commande à distance.

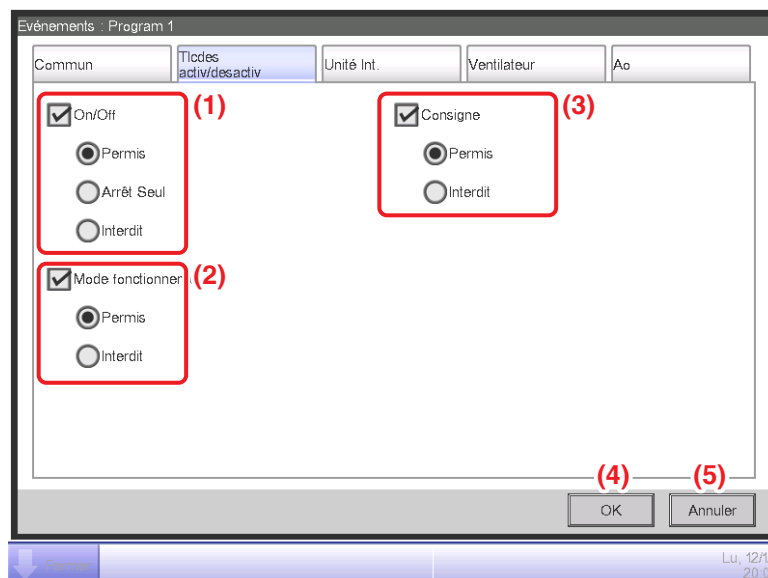

Sélectionnez la case à cocher des éléments à régler et sélectionnez le réglage au moyen des boutons radio.

(1) Zone de réglage d'autorisation/d'interdiction Télécommande Marche/Arrêt

Restreint le démarrage/l'arrêt depuis la commande à distance.

Sélectionnez le réglage de Permis, Arrêt Seul et Interdit.

(2) Zone de réglage d'autorisation/d'interdiction Télécommande Mode de fonctionnement

Restreint le changement du mode de fonctionnement depuis la commande à distance.

Sélectionnez le réglage de Permis et Interdit.

Cette zone de réglage n'est pas affichée lorsque la cible est un ventilateur.

(3) Zone de réglage d'autorisation/d'interdiction Télécommande Température

Restreint le changement de la température depuis la commande à distance.

Sélectionnez le réglage de Permis et Interdit.

Cette zone de réglage n'est pas affichée lorsque la cible est un ventilateur.

(4) Bouton OK

Sauvegarde la modification et ferme l'écran.

(5) Bouton Annuler

Annule la modification et ferme l'écran.

• Onglet Unité Int. (Écran des Événements)

Cet écran est affiché lorsque vous touchez l'onglet Unité Int. sur l'écran des Événements.

Il vous permet de régler les actions du climatiseur.

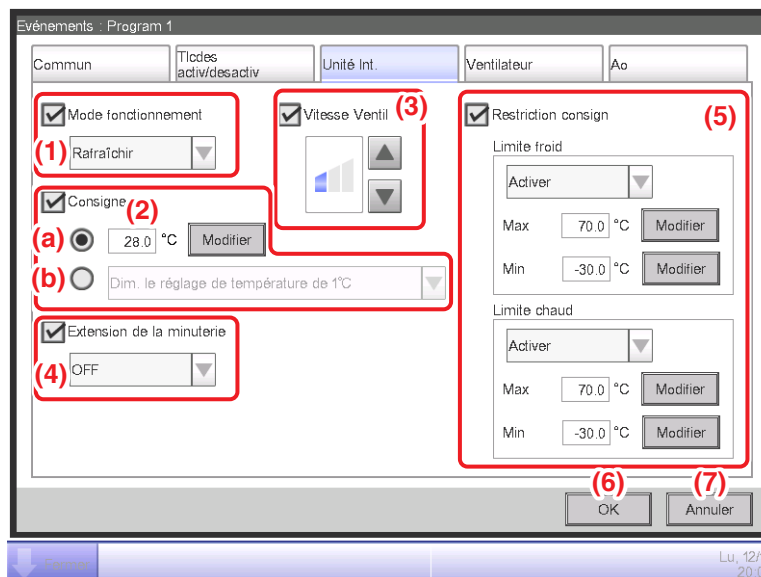

Sélectionnez la boîte de vérification des éléments à régler et sélectionnez/entrez le réglage en utilisant la boîte combinée/le bouton Modifier.

(1) Zone de réglage du mode de fonctionnement

Règle le mode de fonctionnement.

Sélectionnez le réglage parmi Ventilation, Rafraîchir, Chauffage, Temp, Auto et Déshumidifier.

Seules les options applicables à la cible sont affichées.

(2) Zone de réglage de la Consigne

Règle la température.

Pour régler, sélectionnez soit (a) le bouton radio Température soit (b) le bouton radio de Changement Température.

Si vous avez sélectionné Température, touchez le bouton Modifier et entrez la température dans la boîte de dialogue d'Entrée Numérique qui apparaît. L'étendue de valeurs que vous pouvez entrer va de -30 à 70°C , avec des incréments de $0,1^{\circ}\text{C}$.

Si vous avez sélectionné Changement Température, sélectionnez la quantité à changer à l'aide de la boîte combinée. Sélectionnez la quantité pour changer la température parmi Diminuer les réglages de la température de 4°C , Diminuer les réglages de la température de 3°C , Diminuer les réglages de la température de 2°C , Diminuer les réglages de la température de 1°C , Augmenter les réglages de la température de 1°C , Augmenter les réglages de la température de 2°C , Augmenter les réglages de la température de 3°C et Augmenter les réglages de la température de 4°C .

REMARQUE

- Le changement de température est une fonction qui vous permet de régler la température par rapport à la température actuelle.
« Diminuer les réglages de température » augmente la température pour le mode Rafraîchir alors que pour le mode Chauffage, cela diminue la température selon le Taux de variation spécifié pour le changement de température.
« Augmenter les réglages de température » diminue la température pour le mode Rafraîchir, alors que pour le mode Chauffage, cela augmente la température selon le taux de variation spécifié pour le changement de température.
- Changement température ne marche pas lorsque le mode de fonctionnement est Ventilation, Automatique ou Déshumidifier.

(3) Zone de réglage de la Vitesse du Ventilateur

Règle la vitesse du ventilateur.

Toucher le bouton ▲ augmente la vitesse du ventilateur d'un niveau alors que toucher le bouton ▼ diminue la vitesse du ventilateur d'un niveau.

La vitesse du ventilateur que vous pouvez régler dépend de la cible.

(4) Zone de réglage d'Extension Minute

Règle la fonction qui évite l'erreur de mise à l'arrêt de l'unité intérieure.

Sélectionnez soit l'activation (On) soit la désactivation (Off) de la fonction dans la boîte combinée.

(5) Champ de réglage de la Restriction Consign

Règle la restriction de température.

Active ou désactive respectivement les restrictions de température pour rafraîchir et chauffer à l'aide des boîtes combinées.

Touchez les boutons respectifs Modifier et entrez les valeurs maximum et minimum dans la boîte de dialogue d'Entrée Numérique qui apparaît.

L'étendue des valeurs que vous pouvez entrer est la même que celle de la Température (2) mais les valeurs entrées doivent être telles qu'elles n'inversent pas les limites les plus hautes et les plus basses.

Ce champ n'est pas affiché lorsque la fonction de Restriction de Température est désactivée pour l'unité intérieure cible ou pour le point de gestion cible.

(6) Bouton OK

Sauvegarde la modification et ferme l'écran.

(7) Bouton Annuler

Annule la modification et ferme l'écran.

• Onglet Ventilateur (Écran des Événements)

Cet écran est affiché lorsque vous touchez l'onglet Ventilateur sur l'écran des Événements.

Règle les actions du Ventilateur.

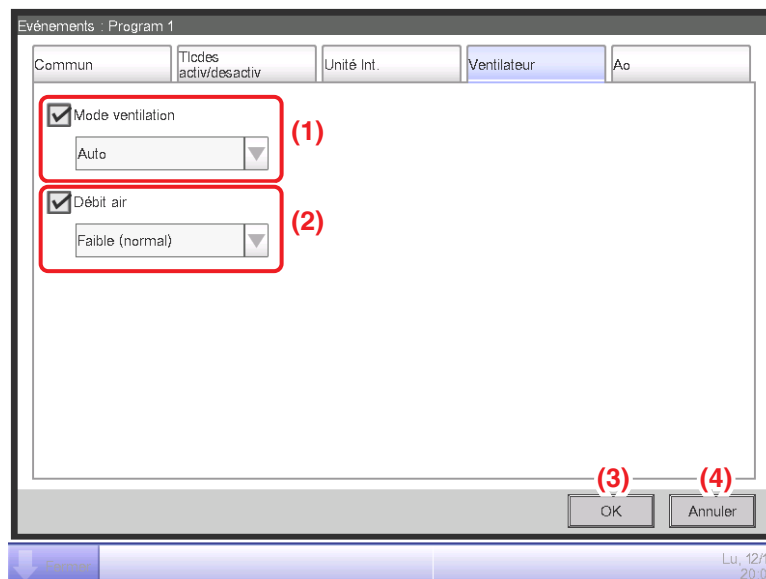

Sélectionnez la boîte de vérification des éléments à régler et sélectionnez le réglage dans la boîte combinée.

(1) Zone de réglage du mode de ventilation

Règle le mode de ventilation.

Sélectionnez le réglage parmi Auto, Échange de chaleur et Bypass.

(2) Zone de réglage du débit de ventilation

Règle le débit de ventilation.

Sélectionnez le réglage parmi Automat (normal), Faible (normal), Puissant (normal), Automat (rafraîch), Faible (rafraîch) et Puissant (rafraîch).

(3) Bouton OK

Sauvegarde la modification et ferme l'écran.

(4) Bouton Annuler

Annule la modification et ferme l'écran.

- **Onglet Ao (Écran des Événements)**

Cet écran est affiché lorsque vous touchez l'onglet Ao sur l'écran des Événements.

Il vous permet de régler les actions Ao.

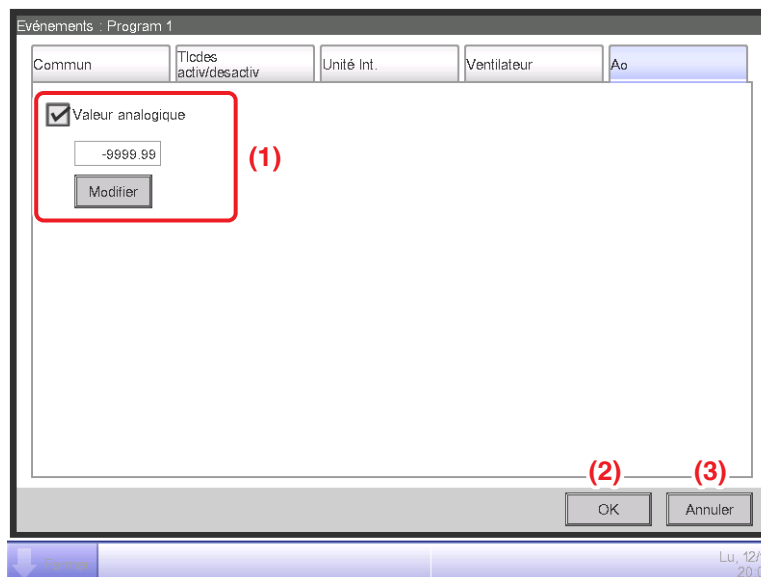

Sélectionnez la boîte de vérification de l'élément à régler et entrez le réglage à l'aide du bouton Modifier.

(1) Zone de réglage de Valeur Analogique

Règle une valeur analogique.

Touchez le bouton Modifier et entrez la valeur analogique dans la boîte de dialogue d'Entrée Numérique qui apparaît.

L'étendue des valeurs que vous pouvez entrer doit être comprise dans les limites les plus hautes et les plus basses et avec la précision définie dans le point de gestion de l'Ao.

(2) Bouton OK

Sauvegarde la modification et ferme l'écran.

(3) Bouton Annuler

Annule la modification et ferme l'écran.

5-2 Réglage de la fonction d'Extension Minute

En utilisant cette fonction, vous pouvez éviter l'erreur de mise à l'arrêt de l'unité intérieure en arrêtant automatiquement l'unité intérieure après qu'un certain temps se soit écoulé depuis le début du fonctionnement.

Si cette fonction est activée, les unités intérieures sont arrêtées lorsque la Durée s'est écoulée depuis le moment où elles ont été démarrées.

Ce qui suit décrit comment régler cette fonction.

REMARQUE

- Une fois que l'unité iTM est éteinte, tout l'organisation de la Fonction Extension Minuterie sera sur OFF.
- Lorsque l'unité intérieure rencontre une erreur de communication ou que la maintenance à été démarrée, la Durée dénombrée sera effacée.

1. Touchez le bouton Extension Minute sur l'onglet Contrôle auto de l'écran Menu liste et affichez l'écran d'Extension de la minuterie (voir page 56).

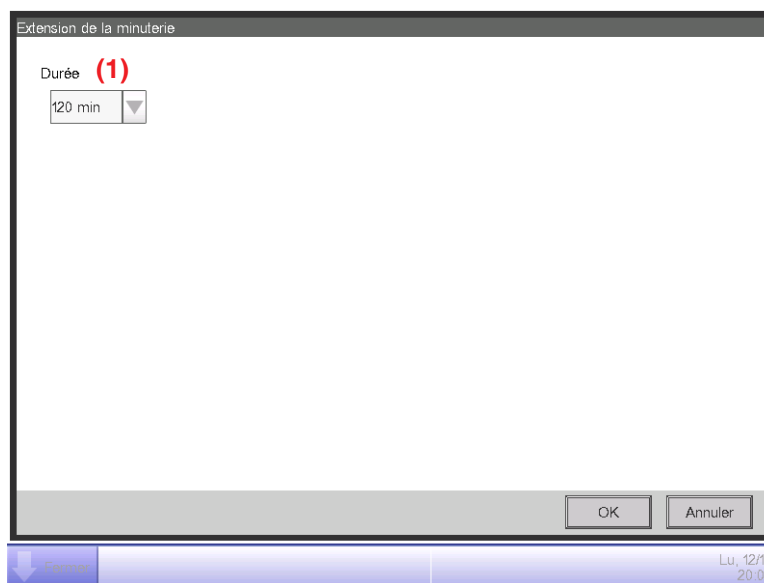

2. Sélectionnez combien de temps doit s'écouler avant l'arrêt dans la boîte combinée **(1)** de **Durée**. Vous pouvez sélectionner une valeur comprise entre 30 et 180 minutes, avec des incréments de 30 minutes.
3. Lorsque vous avez terminé, touchez le bouton OK pour sauvegarder et fermer l'écran.
4. La fonction d'Extension Minute peut être activée/désactivée à partir de l'onglet Unité Int. affiché dans l'écran Régl détaillé de l'écran Standard, de l'écran des Événements de l'écran programme et l'écran Configuration d'action de l'écran Contrôle d'enclenchement. Pour plus de détails, référez-vous à la page correspondante.

Précautions à prendre lorsque vous utilisez la fonction Simultanément avec la fonction Autre Commande

1. Démarrer/arrêter les climatiseurs par la fonction d'Optimisation du Mode Chauffage n'affecte pas le fonctionnement de cette fonction.
2. Si la fonction pré-rafraîchir/Pré-chauffer est réglée simultanément, les climatiseurs peuvent être arrêtés avant l'heure réglée par cette fonction, évitant ainsi que la température atteigne la température à l'heure réglée.

Exemple: 1. La durée est réglée sur 30 minutes.

2. Pré-rafraîchir/Pré-chauffer est activé pour atteindre 20°C à 9:00 sur le programme.
3. Les climatiseurs sont démarrés automatiquement à 8:15 par la fonction Pré-rafraîchir/Pré-Chauffer.
4. Cette fonction arrête les climatiseurs à 8:45. Ainsi, les climatiseurs s'arrêtent à 9:00, l'heure réglée sur le programme.

5-3 Réglage du Changement de mode automatique

La fonction de Changement de mode automatique vous permet d'alterner automatiquement le mode de fonctionnement des climatiseurs qui ne prennent pas en charge le mode « Automatique », selon le changement de température intérieure. De plus, cette fonction change automatiquement la température lorsqu'elle change le mode de fonctionnement.

Si cette fonction est activée, elle évalue les conditions de contrôle à partir de la température intérieure représentative et de la température représentative toutes les 5 minutes et alterne le mode de fonctionnement lorsque les conditions pour alterner sont remplies. Aucune évaluation n'est faite pendant les 30 minutes qui suivent un changement de mode de fonctionnement vers le rafraîchissement. Cependant, si la température est changée, une évaluation est faite immédiatement et ainsi de suite toutes les 5 minutes.

L'évaluation de la condition de contrôle est faite en accord avec les quatre modèles suivant selon les réglages de différence thermique. Si la différence de réglage thermique est de 0,1 ou 2°C, le mode de fonctionnement est changé afin de conserver de manière constante l'étendue de préservation thermique à 3°C.

Lorsque la différence thermique est 3°C ou plus

- Lorsque la **Température d'aspiration représentative – Température représentative (Chauffage) > Différence thermique**, le mode de fonctionnement est changé de Chauffage à Rafraîchir
- Lorsque la **Température représentative (Rafraîchir) – Température d'aspiration représentative > Différence thermique**, le mode de fonctionnement est changé de Rafraîchir à Chauffage

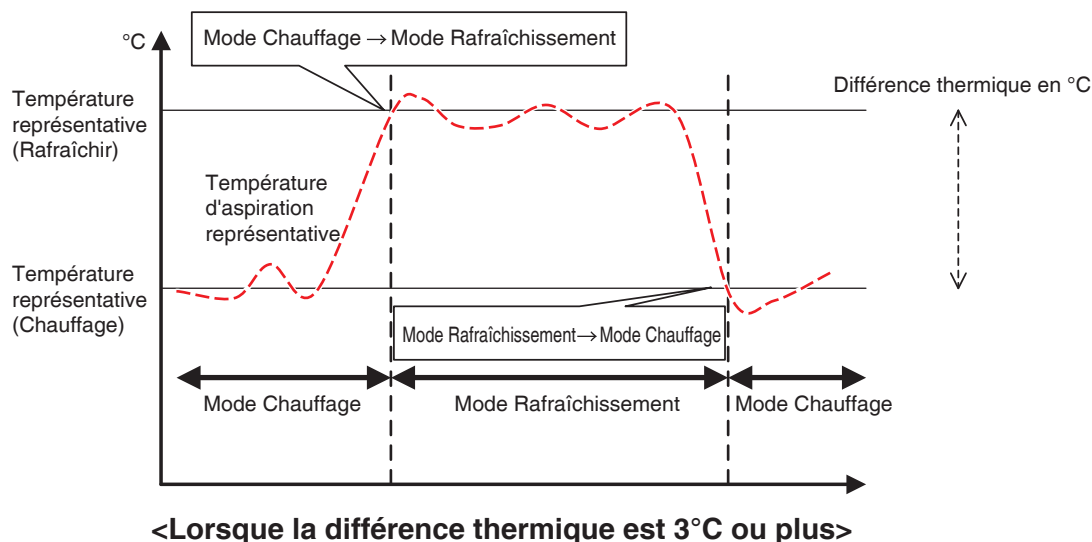

Lorsque la différence thermique est 2°C

- Lorsque la **Température d'aspiration représentative – Température représentative (Chauffage)** > **Différence thermique + 0,5**, le mode de fonctionnement est changé de Chauffage à Rafraîchir
- Lorsque la **Température représentative (Rafraîchir) – Température d'aspiration représentative** > **Différence thermique + 0,5**, le mode de fonctionnement est changé de Rafraîchir à Chauffage

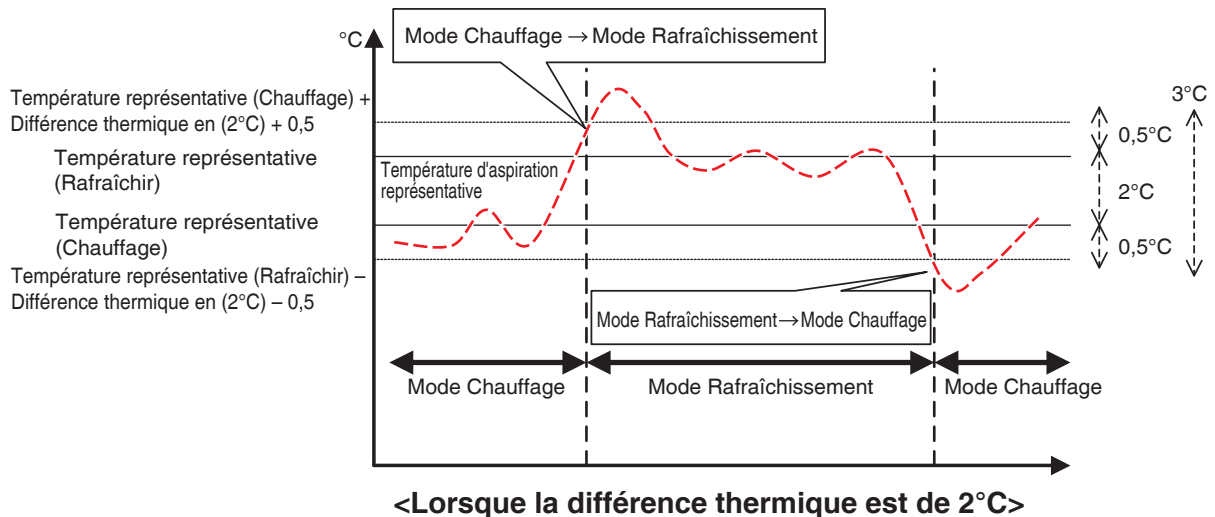

Lorsque la différence thermique est 1°C

- Lorsque la **Température d'aspiration représentative – Température représentative (Chauffage)** > **Différence thermique + 1**, le mode de fonctionnement est changé de Chauffage à Rafrâchir
- Lorsque la **Température représentative (Rafrâchir) – Température d'aspiration représentative** > **Différence thermique + 1**, le mode de fonctionnement est changé de Rafrâchir à Chauffage

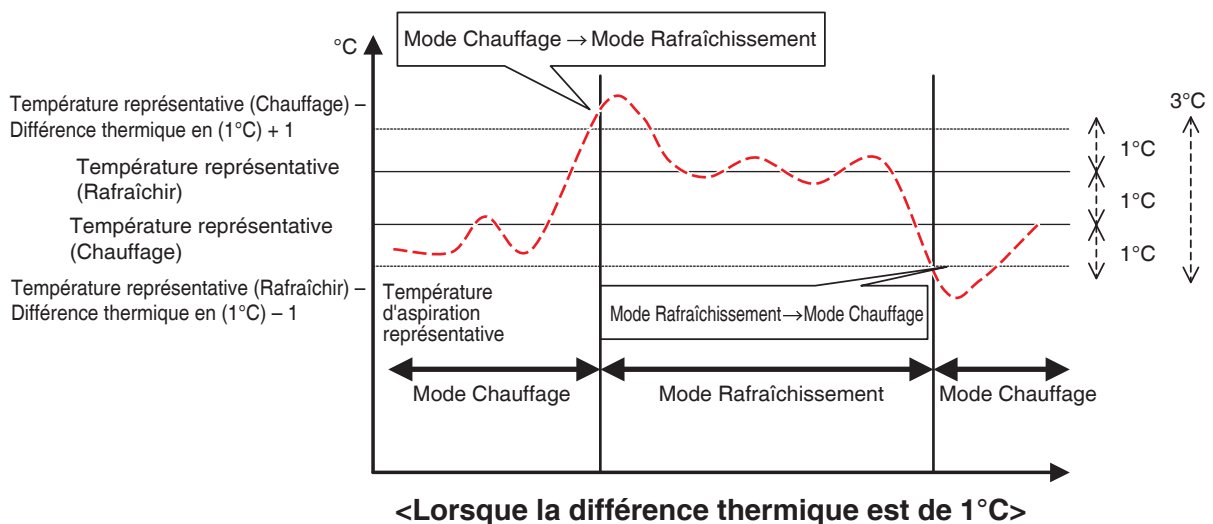

Lorsque la différence thermique est 0°C

- Lorsque la **Température d'aspiration représentative – Température représentative (Chauffage)** > **Différence thermique + 1,5**, le mode de fonctionnement est changé de Chauffage à Rafraîchir
- Lorsque la **Température représentative (Rafraîchir) – Température d'aspiration représentative** > **Différence thermique + 1,5**, le mode de fonctionnement est changé de Rafraîchir à Chauffage

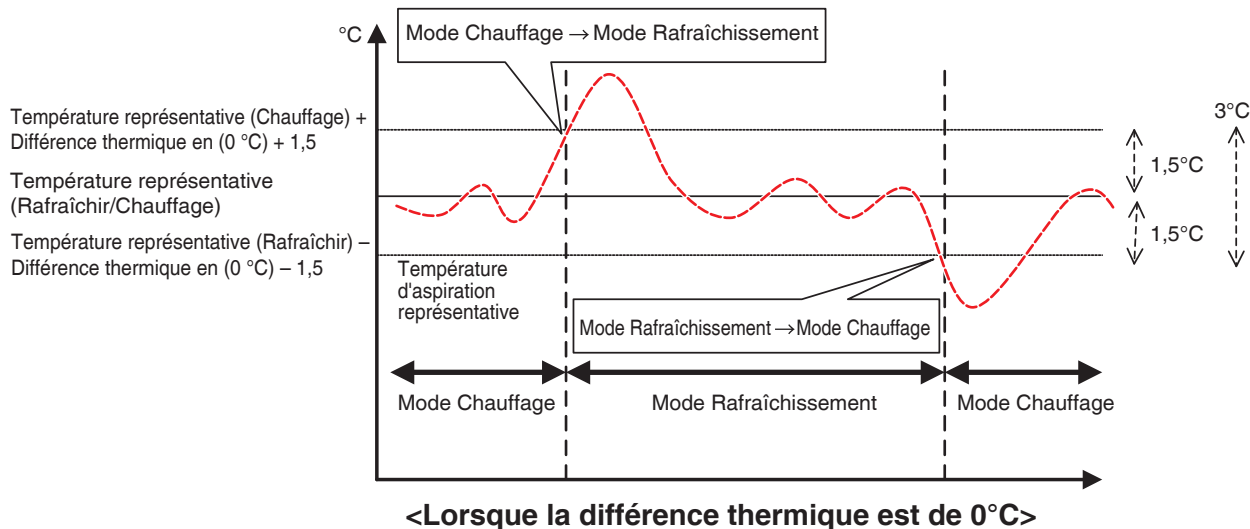

Les instructions suivantes expliquent comment créer et régler un groupe de Commutation Automatique.

Création et modification d'un groupe de Commutation Automatique

1. Touchez le bouton Transition auto sur l'onglet Contrôle auto de l'écran Menu liste et affichez l'écran de réglages de Réglage mode automatique (voir page 56).

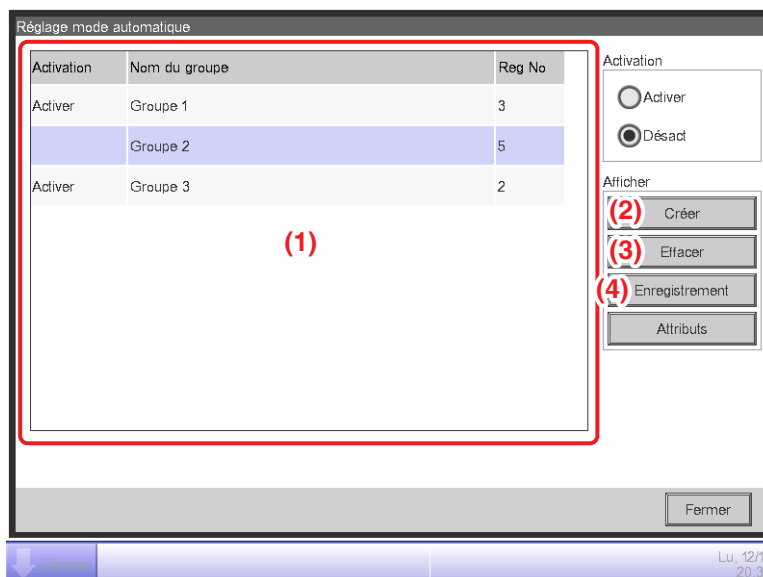

2. **(1)** est une liste de groupes de Commutation Automatique enregistrés. Pour créer un nouveau groupe, touchez le bouton **(2) Créer** et entrez le nom du groupe dans la boîte de dialogue de réglage du Nom qui apparaît. Il n'est pas permis de copier des noms. Vous pouvez créer jusqu'à 512 groupes.

3. Pour effacer un groupe, sélectionnez le groupe et touchez le bouton **(3) Effacer**.
4. Pour ajouter et effacer des points de gestion à un/d'un groupe, sélectionnez le groupe à modifier et touchez le bouton **(4) Enregistrement** pour afficher l'Enregistrement: Écran de Groupe de Commutation Automatique.

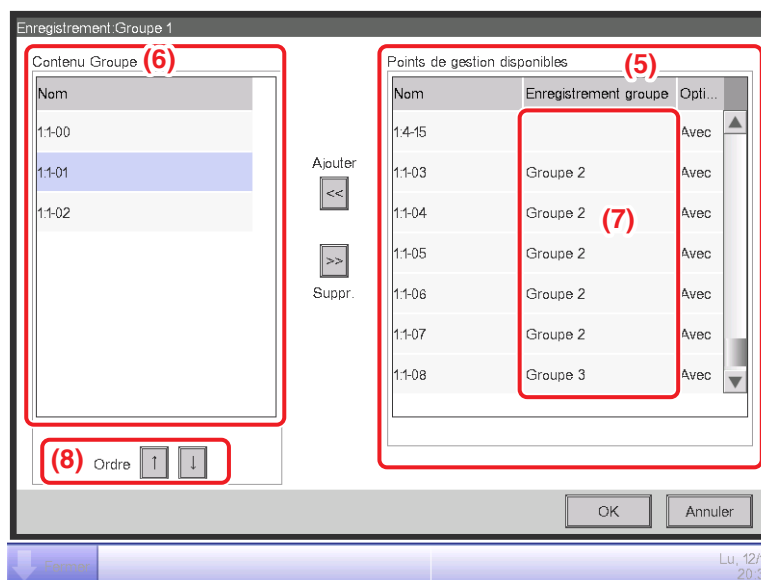

5. Dans la liste de points de gestion disponibles **(5)**, sélectionnez le point de gestion à enregistrer. Touchez le bouton Ajouter pour le déplacer **(6)** et l'enregistrer dans le groupe. Vous pouvez enregistrer jusqu'à 64 points de gestion dans un groupe. Vous ne pouvez pas enregistrer le même point de gestion dans deux groupes ou plus. Sélectionnez un point de gestion qui n'est enregistré dans aucun groupe, en vous basant sur les informations d'affiliation affichées en **(7)**. Sélectionner un point de gestion dans **(6)** et toucher le bouton Supprimer annule son enregistrement. Pour changer l'ordre d'enregistrement dans un groupe, déplacez-le en haut/en bas à l'aide des boutons **(8) Ordre**. Lorsque vous avez terminé, touchez le bouton OK pour enregistrer et revenir à l'écran de réglages de la Commutation Automatique.

REMARQUE

- Vous pouvez uniquement enregistrer les points de gestion des unités intérieures. Lors de l'enregistrement d'unités intérieures dans un groupe, essayez d'enregistrer uniquement celles situées dans le même espace physique.
- Lorsque vous enregistrez des unités intérieures sans option de Commutation dans un groupe, enregistrez-les avec un groupe d'unités intérieures incluant des unités intérieures avec option de Commutation et utilisant le même circuit réfrigérant pour éviter de passer sur un mode de fonctionnement inattendu.

Réglage des conditions de commutation

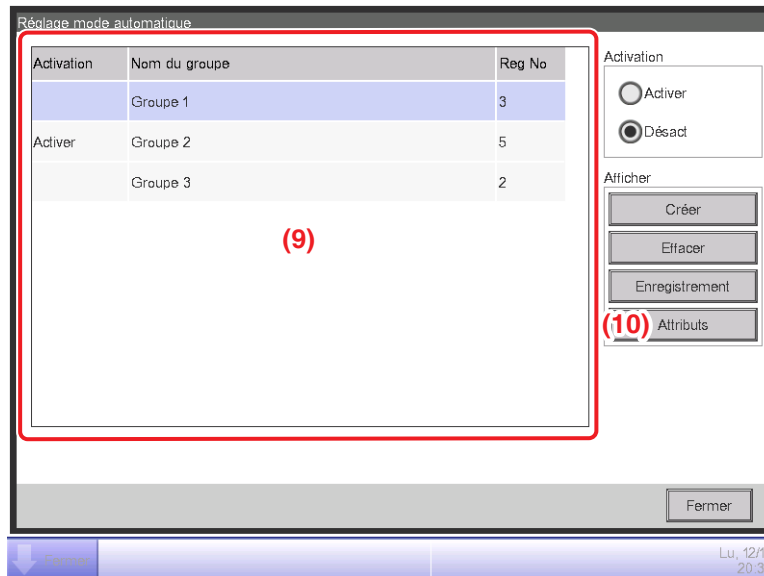

1. Sélectionnez un groupe dans (9) et touchez le bouton (10) **Attributs** pour afficher la boîte de dialogue des Attributs.

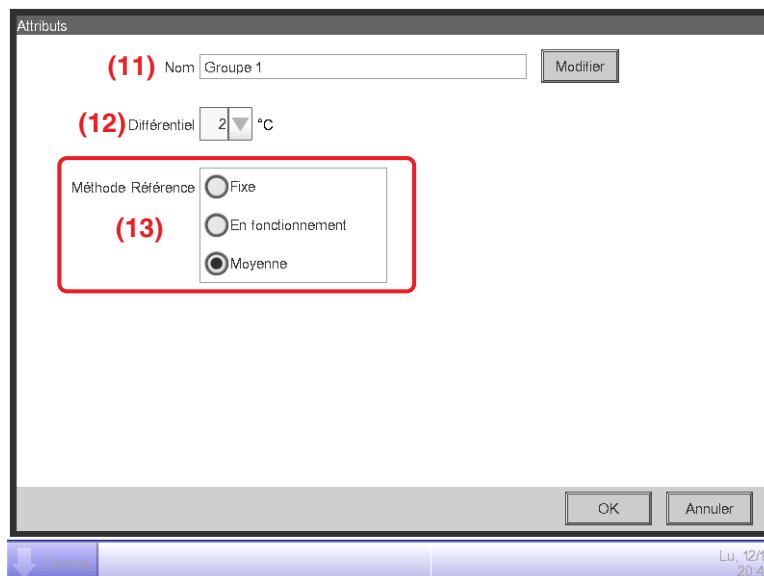

2. Toucher le bouton **Modifier** en (11) affiche la boîte de dialogue de Réglage du Nom où vous pouvez changer le nom du groupe.

3. Dans la boîte combinée **(12) Différentiel**, sélectionnez la différence thermique. L'étendue des valeurs que vous pouvez régler va de 0 à 7°C, avec des incréments de 1°C.

« Différentiel » indique la tolérance pour la température de l'unité intérieure. Lorsque la différence entre la température de la pièce et la température représentative dépasse cette différence thermique, le mode de fonctionnement change.

Lorsque le mode de fonctionnement passe de rafraîchissement à chauffage, la température est diminuée selon cette différence thermique.

Lorsque le mode de fonctionnement passe de chauffage à rafraîchissement, la température est augmentée selon cette différence thermique.

Exemple: Si la température de l'unité intérieure: 22°C et différentiel: 4°C, lorsque le fonctionnement passe à rafraîchissement parce que la température intérieure dépasse 26°C, la température passe à 26°C.

4. Sélectionnez l'une des trois méthodes ci-dessous pour évaluer la température intérieure et la température pour le groupe en **(13)**. Moyenne est sélectionnée par défaut.

Fixe: Utilisez les informations sur la température de la pièce et la température de l'unité intérieure enregistrée en haut du groupe comme température de la pièce représentative et température représentative. Avec ce mode, les informations sur l'unité intérieure enregistrée tout en haut sont utilisées lorsque cette unité intérieure est arrêtée. Cependant, cette fonction ne marche pas si le mode de fonctionnement de cette unité intérieure est autre que Rafraîchir, Chauffage, ou Automatique, est Erreur de communication, ou Maintenance.

En fonctionnement: Cherche dans le groupe une unité intérieure fonctionnant en mode Rafraîchir, Chauffage ou Automatique et utilise les informations sur la température intérieure et la température de cette unité intérieure comme température intérieure représentative et température représentative. L'ordre dans lequel une unité intérieure en fonctionnement est recherchée est l'ordre dans lequel le point de gestion est enregistré avec le groupe. Si aucune des unités intérieures du groupe ne satisfait la condition, l'unité intérieure enregistrée en haut fait office de référence comme pour la méthode Fixe. Dans ce mode, une unité intérieure arrêtée par l'Optimisation du Mode Chauffage est considérée comme étant en fonctionnement.

Moyenne: Utilisez les informations sur la température moyenne de la pièce et la température moyenne des unités intérieures du groupe en fonctionnement sur le mode Rafraîchir, Chauffage, ou Automatique comme température de la pièce représentative et température représentative. Si aucune des unités intérieures du groupe ne satisfait la condition, l'unité intérieure enregistrée en haut fait office de référence comme pour la méthode Fixe. Dans ce mode, une unité intérieure arrêtée par l'Optimisation du Mode Chauffage est considérée comme étant en fonctionnement.

REMARQUE

Le mode de fonctionnement au moment où le contrôle automatique démarre est estimé comme suit.

- Si température de la pièce Moyenne \leq température Moyenne, alors l'unité intérieure est considérée comme fonctionnant en mode Chauffage.
- Si température de la pièce Moyenne $>$ température Moyenne, alors l'unité intérieure est considérée comme fonctionnant en mode Rafraîchir.

5. Lorsque vous avez terminé, touchez le bouton OK pour enregistrer et revenir à l'écran de réglages de la Commutation Automatique.

Application de la fonction de Commutation Automatique

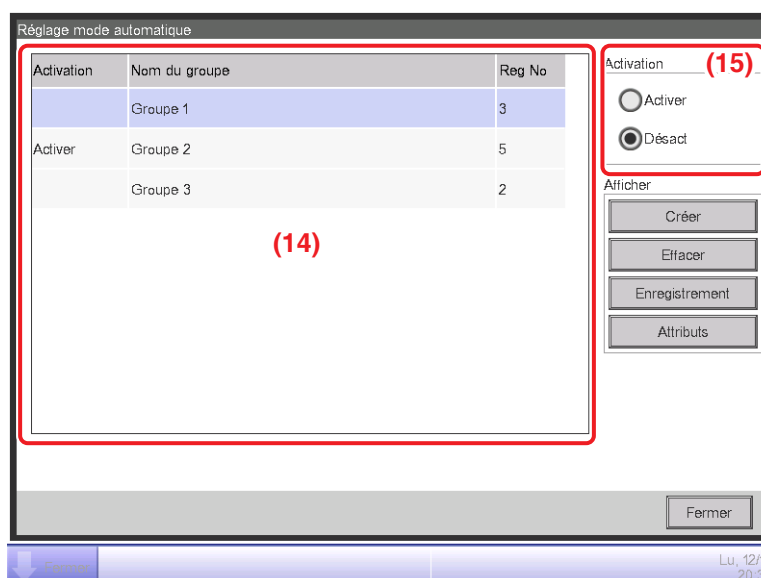

Pour activer la fonction de Commutation Automatique pour le groupe sélectionné en (14), sélectionnez le bouton radio (15) **Activation**. Pour désactiver, sélectionnez Désactiver.

Précautions à prendre lorsque vous utilisez la fonction Simultanément avec la fonction Autre Commande

1. Si la température de rafraîchissement est baissée par la fonction Température Variable lorsque cette fonction est réglée simultanément avec la fonction Température Variable pour la même unité intérieure, la température de chauffage peut être sensiblement basse lorsque cette unité intérieure passe sur chauffage avec cette fonction.

Exemple: Lorsque la limite la plus basse de la température est de 20°C pour la fonction Température Variable et que la différence thermique est de 4°C pour cette fonction

1. Chauffage est démarré avec une température de 20°C.
2. Lorsque la température de la pièce atteint 24°C, cette fonction passe le mode de fonctionnement sur Rafraîchir.
3. Lorsque le mode de fonctionnement passe sur Rafraîchir, la fonction Température Variable change la température selon la température extérieure.

-
4. Si la température extérieure baisse, la température est baissée jusqu'à 20°C par la fonction Température Variable.

Lorsque la température de la pièce baisse jusqu'à 16°C, cette fonction passe le mode de fonctionnement sur Chauffage. À ce moment, la température atteint 16°C. Au début, le chauffage démarrait avec une température de 20°C, cependant, la température a atteint 16°C à cause du changement chauffage → rafraîchir → chauffage.

2. Lorsque cette fonction est utilisée simultanément avec les fonctions de programme et de contrôle de verrouillage, cette fonction peut ne pas fonctionner comme souhaité avec les réglages.

Exemple: Lorsque la méthode pour référencer la température de la pièce et la température est réglée sur Fixe et que la différence thermique est de 4°C

1. Chauffage démarre avec la température de l'unité intérieure référence de la température intérieure et la température réglée sur 20°C.
2. Le mode de fonctionnement de cette unité intérieure passe sur Rafraîchir à l'aide de la commande à distance.
3. Lorsque la température de la pièce atteint 20°C ou plus, le mode de fonctionnement de l'unité intérieure du groupe de Commutation Automatique passe sur Rafraîchir et la température est réglée sur 20°C. Si le mode de fonctionnement n'avait pas été changé au moyen de la commande à distance, l'unité intérieure reste en mode Chauffage jusqu'à ce que la température de la pièce atteigne 24°C, et la température aurait dû passer à 24°C lorsque le mode de fonctionnement est passé sur Rafraîchir mais elle ne l'a pas fait.

5-4 Vérification d'un Arrêt d'Urgence

Lorsqu'une urgence telle qu'un feu se produit, l'iTM arrête automatiquement tous les points de gestion et fait retentir le signal sonore conjointement avec des appareils comme les alarmes à incendie. L'iTM récupère automatiquement tous les points de gestion lorsque tous les signaux de prévention d'un accident disparaissent.

Lorsque l'Arrêt d'Urgence est le résultat d'une erreur de fonctionnement lors de la maintenance, vous pouvez récupérer l'iTM de force.

Les instructions suivantes expliquent comment interpréter la fenêtre d'Arrêt d'Urgence et lancer un arrêt d'urgence.

REMARQUE

- Si la fonction optionnelle est activée, vous pouvez diviser l'arrêt d'urgence en zones de prévention de catastrophe arbitraire (voir page 192).
- Si la fonction optionnelle est désactivée, tous les climatiseurs sont arrêtés en même temps.

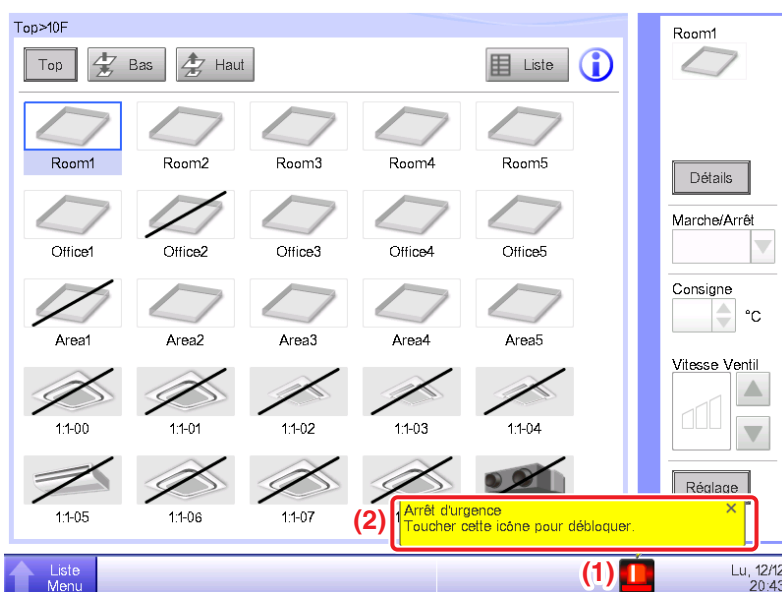

1. Lorsqu'un arrêt d'urgence se produit, une icône d'Arrêt d'Urgence apparaît en (1) et la sonnerie retentit. Simultanément, le message « Arrêt d'urgence. Toucher cette icône pour débloquer. » apparaît en (2).
2. Toucher l'icône (1) affiche la boîte de dialogue de Lancement d'Arrêt d'Urgence.

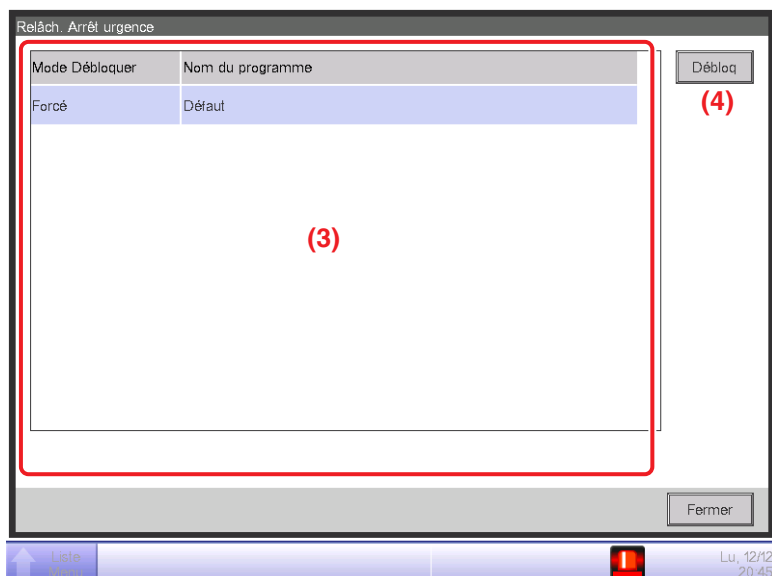

3. **(3)** est la liste des programmes d'arrêt d'urgence. Sélectionnez le programme à lancer et touchez le bouton **(4) Débloquer**. (Seul Par « Défaut » est affiché pour les programmes si la fonction optionnelle est désactivée.) Pour confirmer et lancer l'arrêt d'urgence, touchez le bouton Oui sur la boîte de dialogue Confirmer qui apparaît.

REMARQUE

Pour créer un programme d'Arrêt d'Urgence arbitraire, la fonction optionnelle doit être activée.

6. Configurations système

6-1 Réglage d'une Zone

Les instructions suivantes expliquent comment créer, effacer et déplacer une zone, ainsi que comment enregistrer un point de gestion dans une zone. Elles expliquent également comment nommer et régler les réglages détaillés et icônes ainsi que comment démarrer/arrêter séquentiellement des zones, en association avec ce qui figure ci-dessus.

Les procédures sont comme suit.

Créer et effacer une zone

1. Touchez le bouton Zone sur l'onglet Config système de l'écran Menu liste et affichez l'écran de Regl. zone (voir page 58).

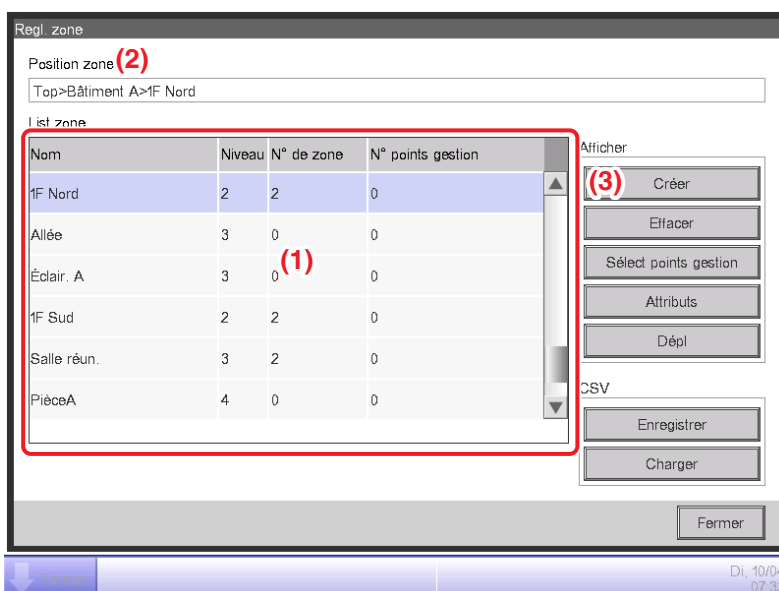

2. (1) sur l'écran Regl. zone figure la liste des zones affichées dans une structure en arbre organisée en ordre descendant. Sélectionnez la zone au niveau le plus haut (par exemple, 1F North) dans laquelle créer la nouvelle zone. (2) indique la position de la zone actuellement affichée (par exemple, Top>Bâtiment A>1F North).
3. Touchez le bouton (3) **Créer**. Entrez le nom de la nouvelle zone (par exemple, Toilettes) dans la boîte de dialogue d'Entrée de Nom qui apparaît et touchez le bouton OK.

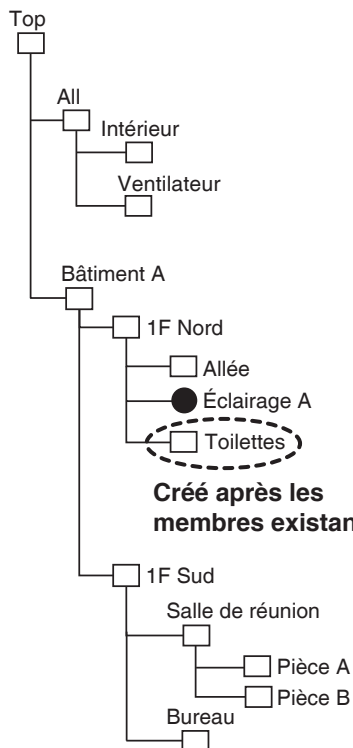

<Écran Regl. zone>

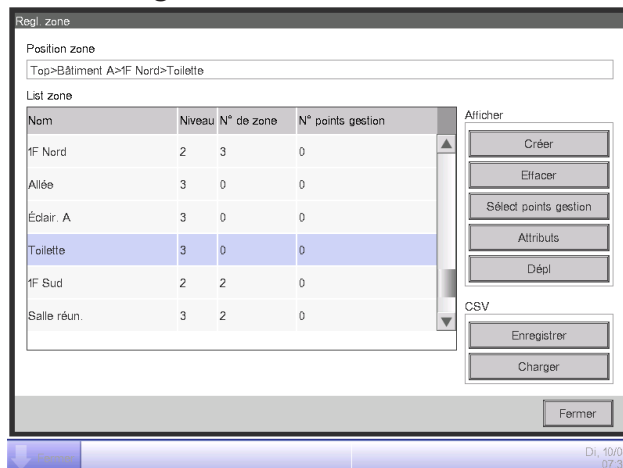

4. La zone créée lors de l'étape 3 (par exemple, Toilettes) est ajoutée à la zone sélectionnée lors de l'étape 2 (par exemple, 1F Nord) en tant que membre.

REMARQUE

Une zone nouvellement créée est créée sous des points de gestion et zones existants. Vous ne pourrez pas créer de nouvelles zones dans les cas suivants.

- Le nombre de zones dépasse 650.
- La zone sélectionnée dans la Liste de Zone est une zone de niveau hiérarchique 10.
- Les points de gestion et zones inclus dans la zone sélectionnée font un total de 650.
- La zone sélectionnée est All ou une zone immédiatement sous All.
- Le nom est le même que celui d'une autre zone. (Cependant, le nom peut chevaucher ceux d'unités Unité Int., Ventilateur, Dio, Analogique, Impulsion, Unité Ext. ou Chiller(Refroidisseur liquide) prédéfinies dans la zone All.)

Exemple: Pour effacer la Salle de Réunion

□ Zone ● Point de gestion

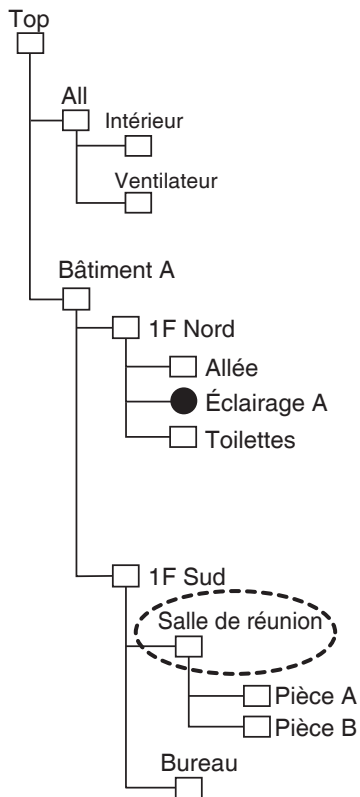

<Écran Regl. zone>

Écran de configuration des zones (Regl. zone) :

Position Zone : Top>Bâtiment A>1F Sud>Salle réün.

| Nom | Niveau | N° de zone | N° points gestion |
|-------------|--------|------------|-------------------|
| Toilette | 3 | 0 | 0 |
| 1F Sud | 2 | 2 | 0 |
| Salle réün. | 3 | 2 | 0 |
| PièceA | 4 | 0 | 0 |
| PièceB | 4 | 0 | 0 |
| Bureau | 3 | 0 | 0 |

Atlicher :

- Créer
- (4) Effacer
- Sélect points gestion
- Attributs
- Dépl

CSV :

- Enregistrer
- Charger

Fermer

Di: 10/04 07:35

5. Pour effacer une zone, sélectionnez la zone à effacer (par exemple, Salle de Réunion) et touchez le bouton **(4) Effacer**. Toucher le bouton Oui sur la boîte de dialogue de confirmation de suppression qui apparaît supprime la zone sélectionnée.

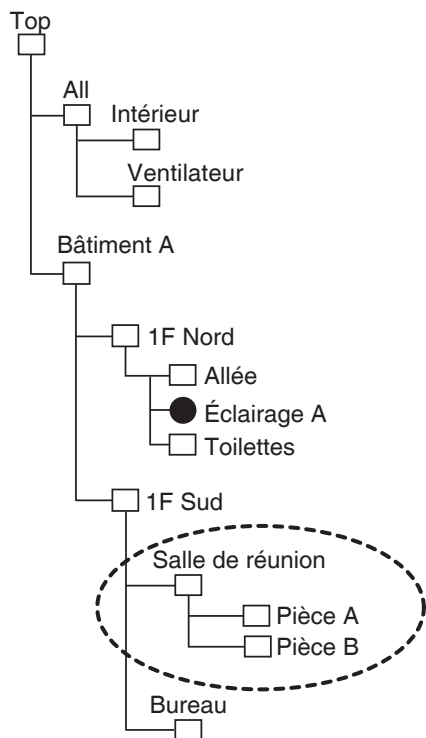

<Écran Regl. zone>

Regl. zone

Position zone
Top>Bâtiment A>1F Sud

| Nom | Niveau | N° de zone | N° points gestion |
|-----------|--------|------------|-------------------|
| 1F Nord | 2 | 3 | 0 |
| Allée | 3 | 0 | 0 |
| Éclair. A | 3 | 0 | 0 |
| Toilette | 3 | 0 | 0 |
| 1F Sud | 2 | 1 | 0 |
| Bureau | 3 | 0 | 0 |

Attributs

Créer

Effacer

Sélect points gestion

Attributs

Dépl

CSV

Enregistrer

Charger

Fermer

D1, 10/04, 07:38

6. **(1)** est la liste des zones actuellement enregistrées. La zone effacée lors de l'étape 5 (par exemple, Salle de Réunion) et les zones qui y sont incluses (par exemple, Pièce A/B) sont également effacées.

REMARQUE

Top, All et les zones immédiatement sous All ne peuvent pas être supprimés.

Déplacer une zone

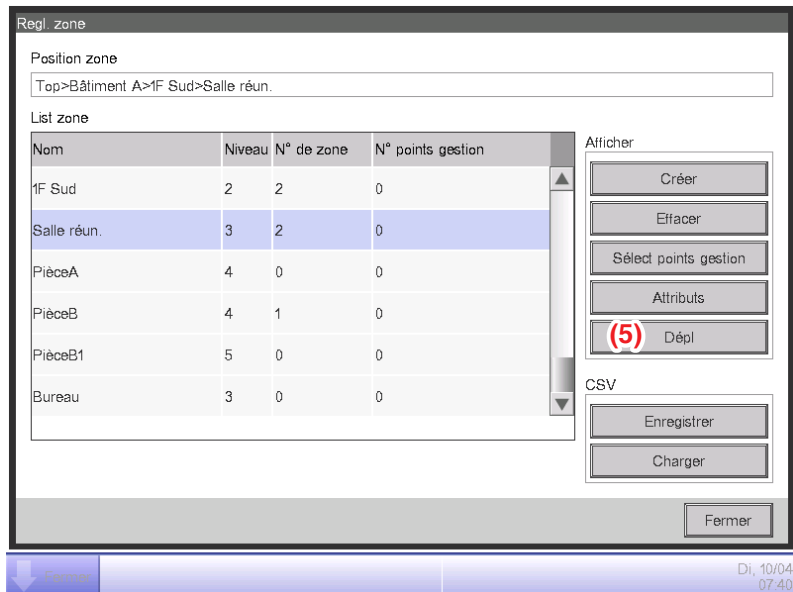

1. Pour déplacer une zone, sélectionnez la zone que vous souhaitez déplacer (par exemple, Salle de Réunion) et touchez le bouton **(5) Déplacer** pour afficher l'écran de Déplacement de Zone.

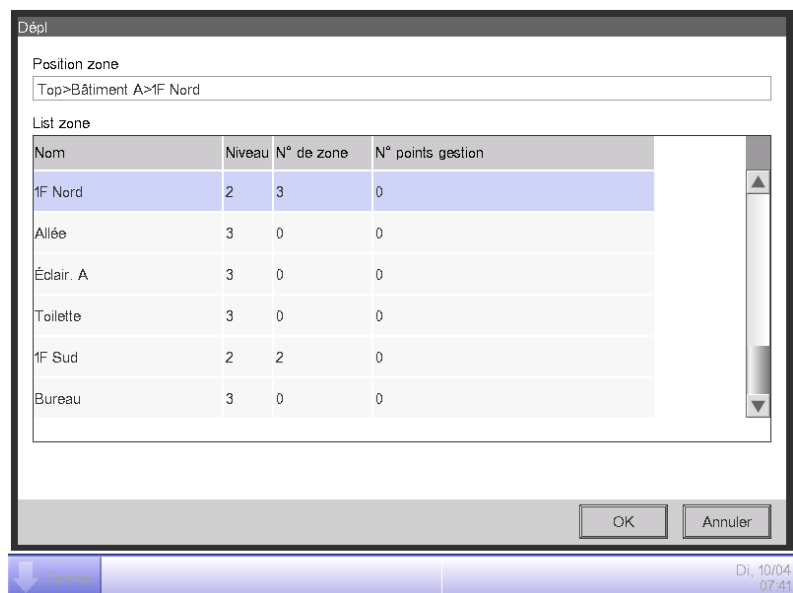

REMARQUE

La zone à déplacer et les zones de niveau bas (par exemple, Salle de Réunion, Pièce A, Pièce B et Pièce B1) ne sont pas affichées. De plus, les zones où un déplacement provoque un excès du nombre de membres par rapport au maximum ne sont pas affichées.

2. Sélectionnez la zone de destination (par exemple, 1F Nord) sur l'écran de Déplacement de Zone et touchez le bouton OK.

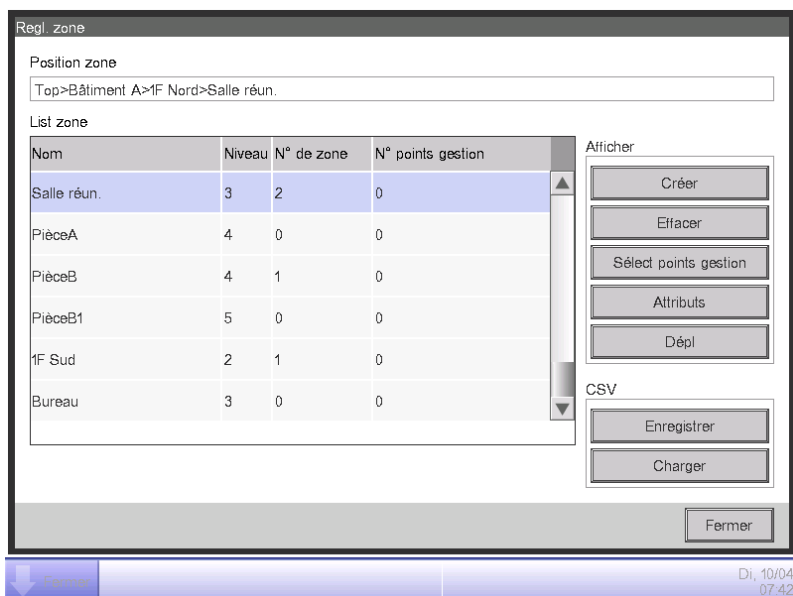

3. La zone déplacée (par exemple, Salle de Réunion) est affichée sous la zone sélectionnée lors de l'étape 2 (par exemple, 1F Nord).

REMARQUE

Top, All et les zones immédiatement sous All ne peuvent pas être déplacés. Vous ne pouvez pas non plus déplacer une zone dans ces zones.

Enregistrer un point de gestion ou une zone dans une zone

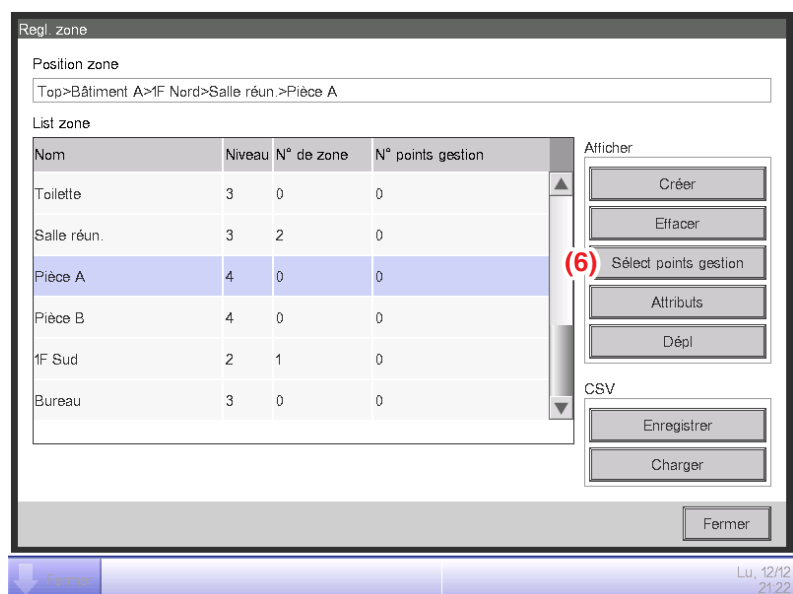

1. Sur l'écran de Réglage de Zone, sélectionnez la zone dans laquelle vous voulez enregistrer un membre et touchez le bouton **(6) Sélect points gestion** pour afficher l'écran d'Enregistrement de Membre de Zone.

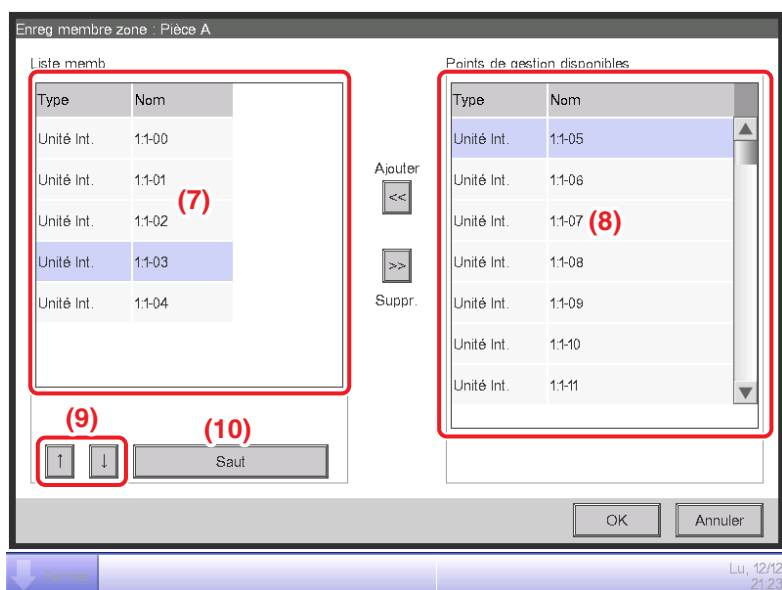

2. La liste (7) affiche les points de gestion et les zones directement sous la zone en modification selon l'ordre dans lequel ils ont été enregistrés. La liste (8) affiche des points de gestion non-enregistrés. Sélectionnez le point de gestion que vous voulez enregistrer (une sélection multiple est possible). Pour enregistrer, déplacez-les au moyen du bouton Ajouter. Pour changer l'ordre d'affichage, changez l'ordre dans lequel (7) est affiché au moyen des boutons (9) ↑↓. Pour effacer un membre, sélectionnez-le dans (7) et ensuite touchez le bouton Supprimer.

REMARQUE

Le bouton Ajouter ne peut pas être utilisé dans les cas suivants.

- La zone affichée est All ou une zone immédiatement sous All.
- La zone comprend 650 membres ou plus.
- Le nombre de points de gestion dépasse 1300.

Le bouton Supprimer ne peut pas être utilisé dans les cas suivants.

- La zone affichée est All ou une zone immédiatement sous All.
- Une zone est sélectionnée.

3. Le bouton **(10) Saut** sert à changer l'ordre des membres affichés en **(7)** en une fois. Sélectionner un point de gestion ou une zone (sélection multiple possible) pour déplacer et toucher le bouton **(10) Saut** affiche l'écran de Réglage d'Ordre.

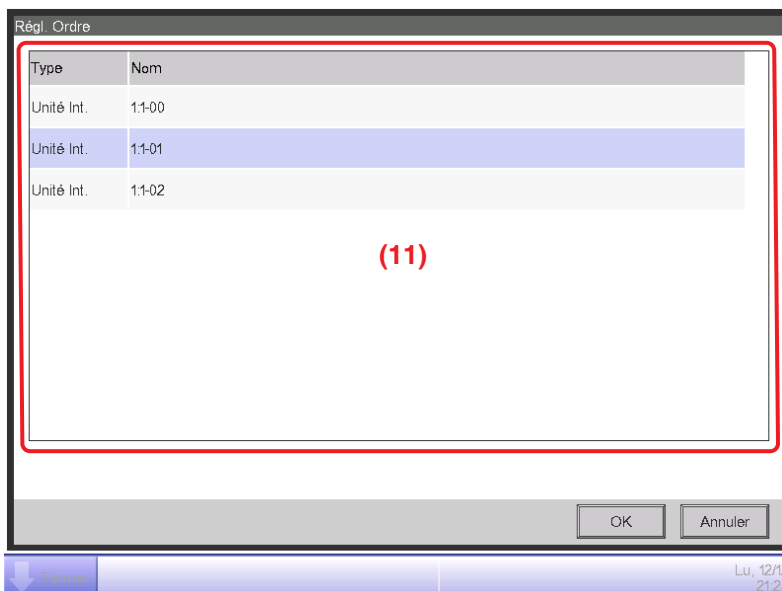

4. **(11)** est la liste des points de gestion et zones qui n'ont pas été sélectionnés dans l'écran d'Enregistrement de Membre de Zone. Sélectionnez la destination dans laquelle déplacer et touchez le bouton OK. Les points de gestion/zones sélectionnés dans l'écran Réglage d'Ordre lors de l'étape 3 sont déplacés dans la zone sous celle sélectionnée dans l'écran Enregistrement de Membre de Zone comme indiqué ci-dessous.

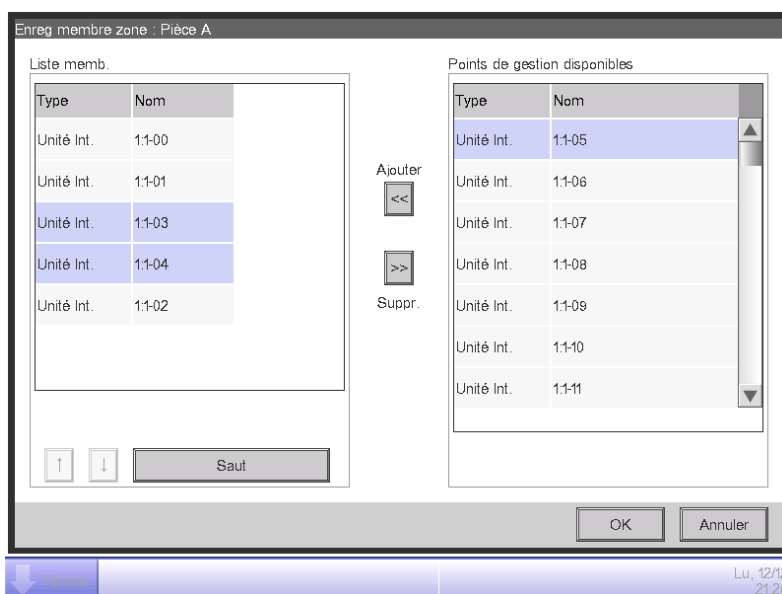

Nommer et régler les informations détaillées d'une zone

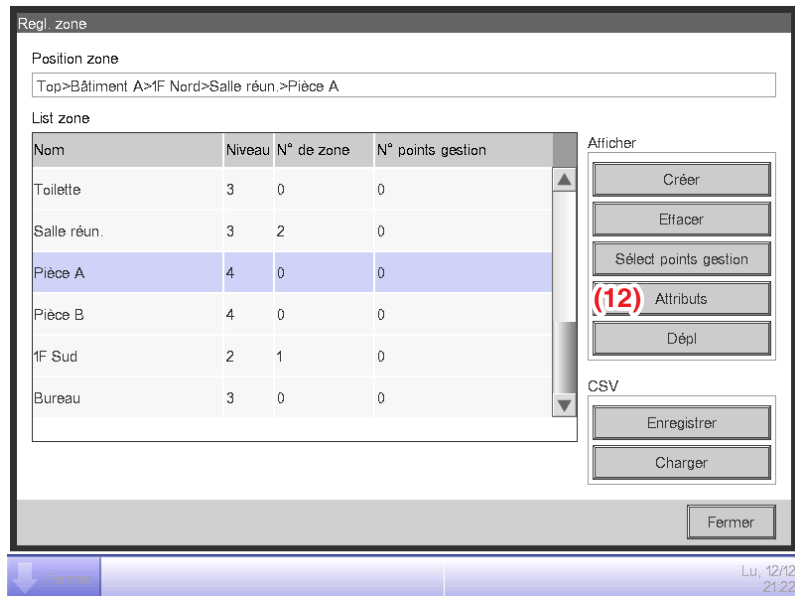

1. Sélectionnez la zone à nommer et pour laquelle régler les informations détaillées dans l'écran Réglage de Zone et touchez le bouton **(12) Attributs** pour afficher l'écran de Réglage d'Attribut de Zone.

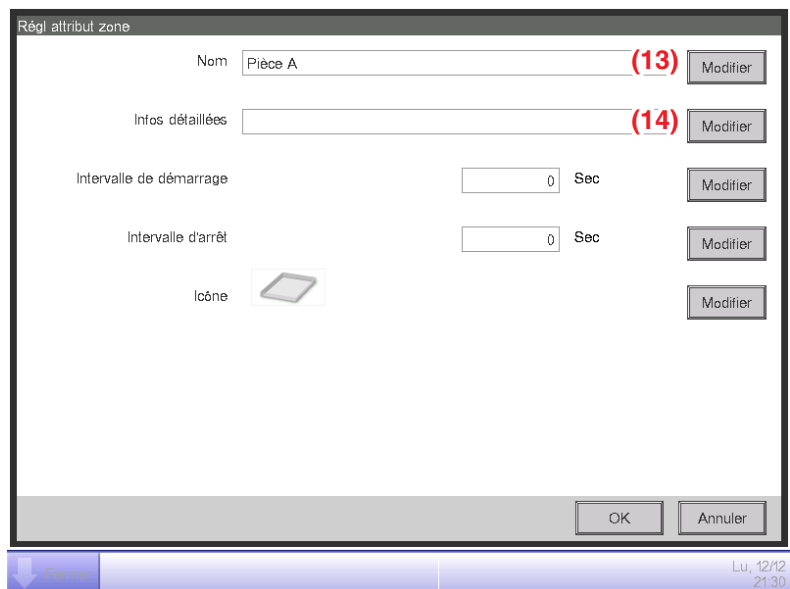

2. Touchez les boutons **(13)** et **(14) Modifier**. Réglez le nom et les informations détaillées dans la boîte de dialogue d'Entrée de texte qui apparaît.

Réglage de l'intervalle pour le démarrage/l'arrêt séquentiel

Cette fonction évite que tous les points de gestion soient démarrés ou arrêtés en même temps lorsque le démarrage/l'arrêt est ordonné pour une zone en démarrant ou arrêtant séquentiellement ses points de gestions et ses zones membres selon l'ordre dans lequel ils sont listés dans l'écran d'Enregistrement de Membre de Zone.

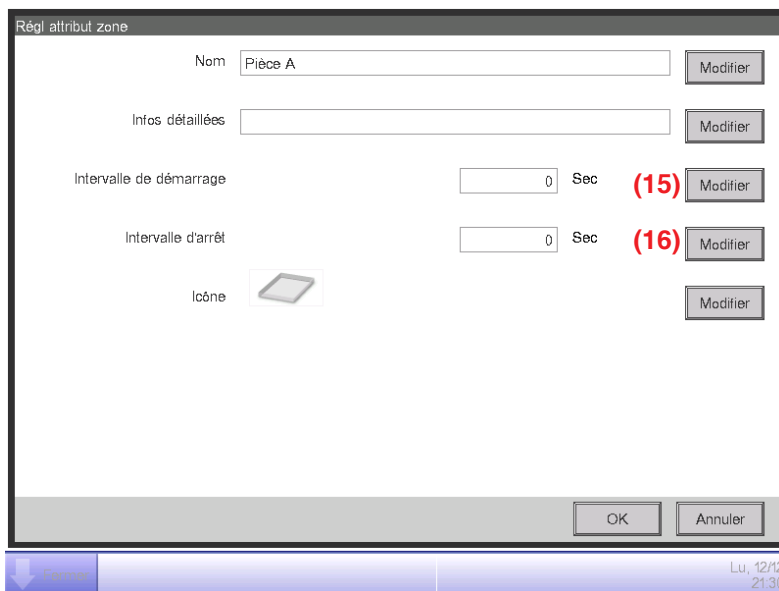

1. Touchez les boutons **(15)** et **(16) Modifier** sur l'écran de Réglage d'Attribut de Zone. Entrez l'intervalle pour démarrer ou arrêter dans la boîte de dialogue d'Entrée Numérique qui apparaît. L'étendue de valeurs que vous pouvez préciser va de 0 à 180 secondes.

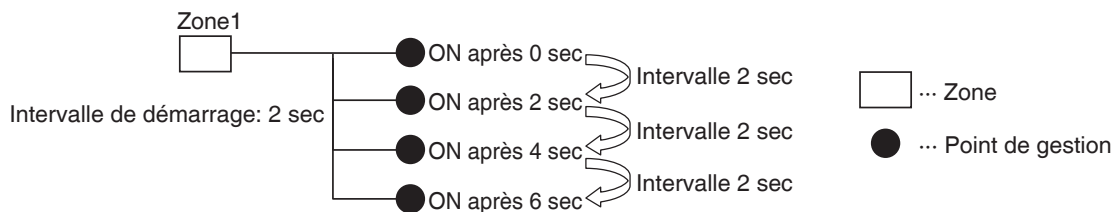

Réglage des icônes

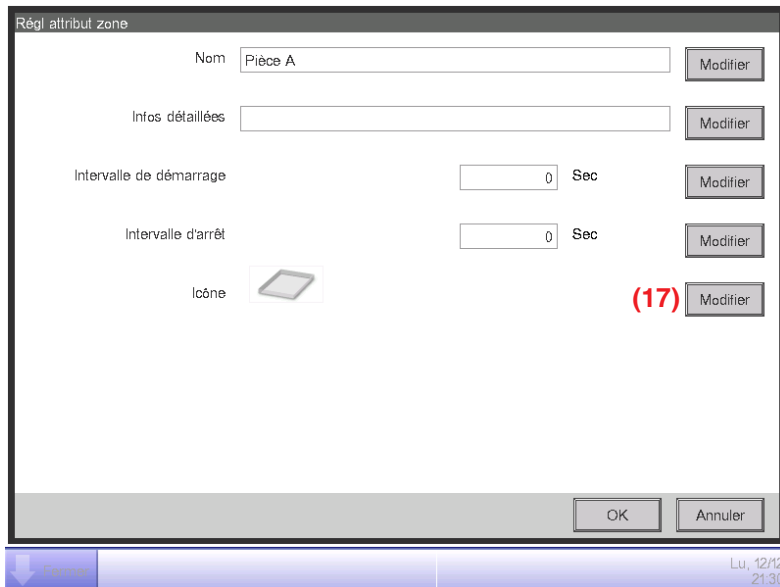

1. Touchez le bouton **(17) Modifier** sur l'écran de Réglage d'Attribut de Zone pour afficher l'écran de Réglage d'Icône.

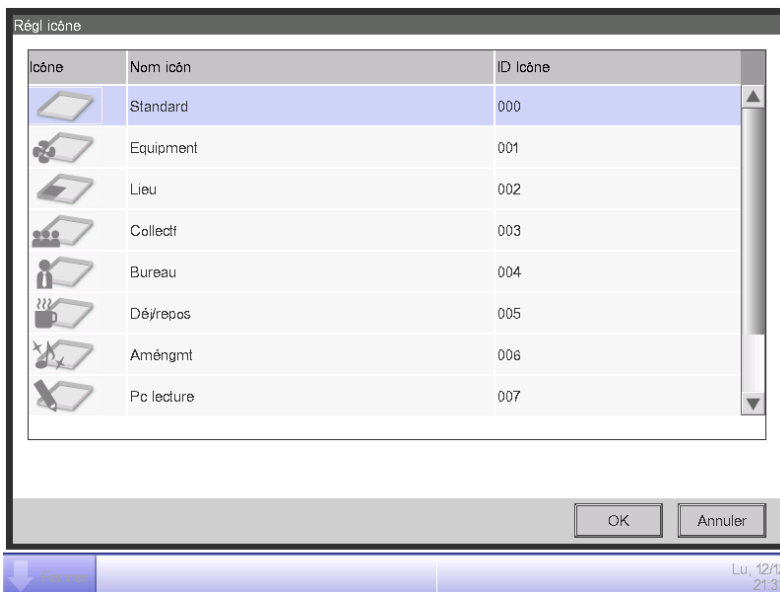

2. Sélectionnez une icône dans la liste d'icônes affichée et touchez le bouton OK pour la régler.

Sauvegarder et charger le fichier CSV de données de zone

Vous pouvez enregistrer les réglages de zone dans une mémoire USB en tant que fichier CSV (AreaData.csv). Vous pouvez également charger un fichier CSV à partir d'une mémoire USB. Assurez-vous que le fichier soit nommé « AreaData.csv » étant donné que c'est le seul nom d'échec lisible.

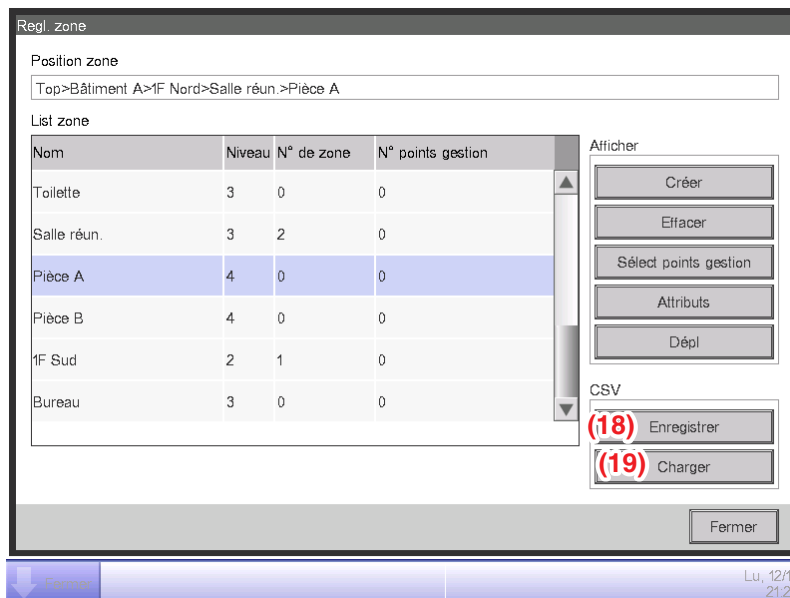

1. Pour enregistrer, connectez une mémoire USB à l'unité iTM et touchez le bouton **(18) Enregistrer** sur l'écran de Réglages de Zone. Une boîte de dialogue de confirmation avec le message « Voulez-vous sauvegarder les données de zones au format CSV? Durée Max : 15 sc » s'affiche. Touchez le bouton Oui pour enregistrer. Lorsque l'enregistrement est effectué, le message « Le fichier a été enregistré. » apparaît.
2. Pour charger, connectez une mémoire USB avec le fichier fichier CSV à l'unité iTM et touchez le bouton **(19) Charger** sur l'écran de Réglages de Zone. Une boîte de dialogue de confirmation avec le message « Les données chargées effaceront les données existantes. Durée Max : 15 sc » s'affiche. Toucher le bouton Oui démarrera le chargement de données. Lorsque le fichier CSV à charger est corrompu, un écran d'erreur est affiché. Corrigez les erreurs séquentiellement à partir du haut.

Le format du fichier CSV utilisé pour enregistrer et charger les Données de Zone est comme suit.

| | |
|--|--|
| | [Version fichier] |
| | @S:ZONE-INFO |
| | S |
| (1) Bloc d'informations zone | A, [ID Zone], [Nom Zone], [Informations détaillées], [Intervalle de Démarrage.], [Intervalle d'arrêt.], [ID Icône] |
| | , A, [ID Zone], [Nom Zone], [Informations détaillées], [Intervalle de Démarrage.], [Intervalle d'arrêt.], [ID Icône] |
| | , P, [ID Point de gestion] |
| | , P, [ID Point de gestion] |
| | ... |
| | @E:ZONE-INFO |
| (2) Bloc d'informations point de gestion | @S:PNT-INFO |
| | [ID Point de gestion], [Nom point de gestion], [Informations détaillées point de gestion], [Type point de gestion], [ID Icône] |
| | ... |
| | @E:PNT-INFO |

6-2 Réglage d'un Point de Gestion

Change le nom, les informations détaillées et l'icône de points de gestion.

Ce qui suit décrit comment effectuer le réglage.

1. Touchez le bouton Pt gest. sur l'onglet Config système de l'écran Menu Liste et affichez le Configuration des points de gestion (voir page 58).

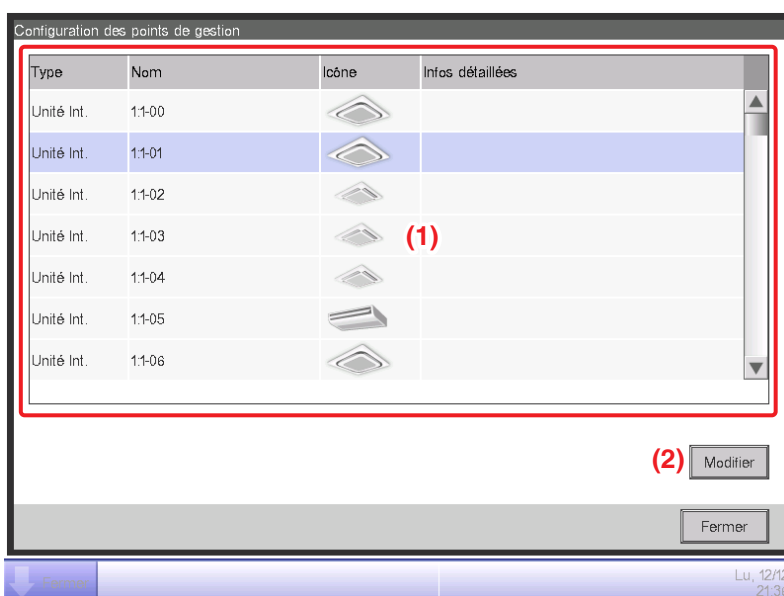

2. (1) est la liste des points de gestion. Sélectionnez un point de gestion et touchez le bouton (2) **Modifier** pour afficher le Mgmt. Écran de Réglage d'Attributs des Points.

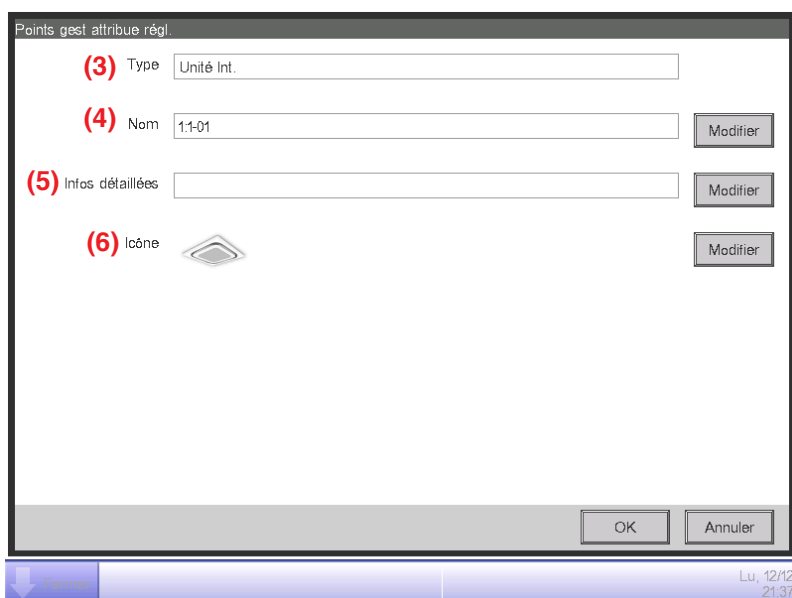

3. Le Type de point de gestion est affiché en (3). Cependant, vous ne pouvez pas le modifier ici. Touchez le bouton (4) Modifier pour le nom du point de gestion. Entrez le nouveau nom dans la boîte de dialogue d'Entrée de Texte qui apparaît. Le nombre de caractères que vous pouvez entrer va de 1 à 12, que ce soit en octet simple ou double. Si le nom entré est copié, une boîte de dialogue avec le message « Même nom de point Mgmt. déjà enregistré » apparaît et le nom est rejeté. Touchez le bouton (5) Modifier pour des Informations Détaillées. Entrez les informations détaillées dans la boîte de dialogue d'Entrée de Texte qui apparaît. Le nombre maximum de caractères que vous pouvez entrer est de 50, que ce soit en octet simple ou double. Vous pouvez omettre d'entrer des informations détaillées s'il n'y a rien à entrer.
4. Pour régler l'icône (6), touchez le bouton Modifier et affichez l'écran Réglage d'Icône.

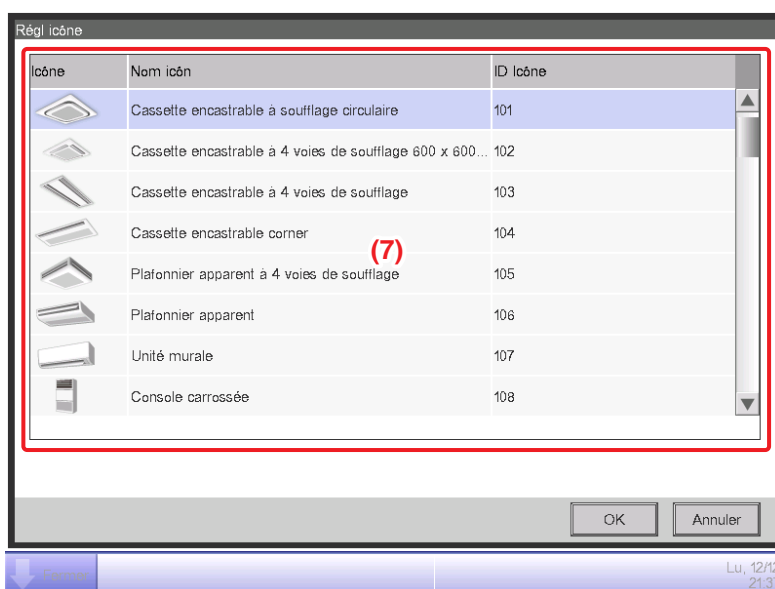

Sélectionnez une icône dans (7) et touchez le bouton OK pour la régler. Revenez à l'écran de Réglage d'Attributs de Points Mgmt. pour vérifier la fenêtre entière et touchez le bouton OK pour fermer l'écran.

6-3 Régler et changer le mot de passe

Vous pouvez régler et changer le mot de passe pour l'administrateur et également celui pour déverrouiller les écrans. Si le mot de passe d'administrateur est activé, toucher le bouton pour commuter sur la fenêtre Menu Liste sur la Vue Standard ou l'écran optionnel de Affg dispo affiche la boîte de dialogue de mot de passe, afin qu'un utilisateur ne connaissant pas le mot de passe d'administrateur ne puisse pas afficher la fenêtre Menu Liste.

Si le verrouillage d'écran est activé, toucher le bouton Déverrouiller sur la Vue Standard ou sur l'écran optionnel de Affg dispo verrouille l'écran et aucune opération autre que le déverrouillage ne sera autorisée.

Pour déverrouiller, vous devez toucher le bouton Verrouiller et afficher la boîte de dialogue de mot de passe pour entrer le mot de passe nécessaire au déverrouillage de l'écran.

REMARQUE

- Lorsque le mot de passe administrateur et le verrouillage d'écran sont activés simultanément, entrer le mot de passe administrateur après avoir touché le bouton commutateur du Menu Liste déverrouille l'écran et affiche l'écran de Menu Liste.
- Vous pouvez déplacer le réglage Activer/Désactiver du verrouillage d'écran au moyen de la fonction (optionnelle) Gestion à distance web.

Ce qui suit décrit comment régler cette fonction.

1. Touchez le bouton Mots passe sur l'onglet Config système de l'écran Menu Liste et affichez l'écran de Mots de passe (voir page 58).

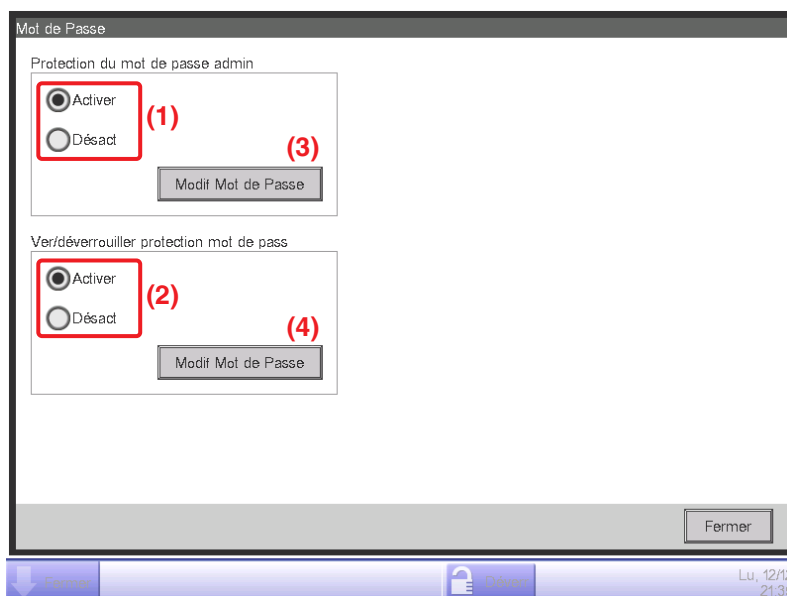

2. Pour activer le Mot de passe d'Administrateur, sélectionnez Activer en (1). Pour désactiver, sélectionnez Désactiver.

Sélectionner Activer affiche la boîte de dialogue de Mot de passe pour entrer un nouveau mot de passe. Sélectionnez un mot de passe en utilisant entre 1 et 15 caractères alphanumériques. La boîte de dialogue apparaît à nouveau. Entrez le mot de passe une nouvelle fois pour confirmation. Touchez le bouton OK pour enregistrer et fermer l'écran.

3. Pour activer le Verrouillage d'Écran, sélectionnez Activer en **(2)**. Pour désactiver, sélectionnez Désactiver.

Sélectionner Activer affiche la boîte de dialogue de Mot de passe pour entrer un nouveau mot de passe. Sélectionnez un mot de passe en utilisant entre 1 et 15 caractères alphanumériques. La boîte de dialogue apparaît à nouveau. Entrez le mot de passe une nouvelle fois pour confirmation. Touchez le bouton OK pour enregistrer et fermer l'écran.

4. Pour changer le mot de passe administrateur ou le mot de passe de verrouillage d'écran, touchez les boutons respectifs **(3)** ou **(4) Modifier Mot de Passe**.

Entrez le mot de passe actuel dans la boîte de dialogue de mot de passe pour entrer le mot de passe existant.

Ensuite, entrez le nouveau mot de passe deux fois. Touchez le bouton OK pour enregistrer et fermer l'écran.

6-4 Réglage de la Maintenance et Vérification

Vous pouvez régler un point de gestion spécifique sur « maintenance » ou le retirer de « maintenance ».

Un point de gestion réglé sur « maintenance » ne peut pas être contrôlé depuis l'iTM, c'est-à-dire qu'il ne peut pas recevoir de signaux d'entrée tels que les ordres de fonctionnement, contrôle automatique, surveillance d'état, etc. Cependant, l'arrêt d'urgence est possible.

Ce qui suit décrit comment régler cette fonction.

1. Touchez le bouton Sous Maintenance sur l'onglet Config système de l'écran Menu Liste et affichez l'écran de En maintenance (voir page 58).

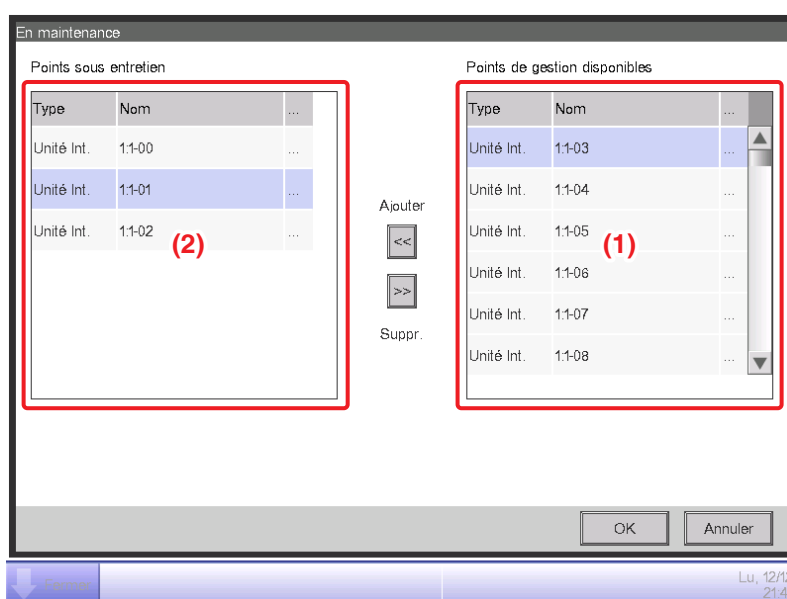

2. Pour régler la maintenance, sélectionnez un point de gestion dans (1) et touchez le bouton Ajouter pour le déplacer en (2). Le point de gestion est réglé sur maintenance. Touchez le bouton OK pour enregistrer et fermer l'écran.

3. Pour retirer de la maintenance, sélectionnez un point de gestion dans (2) et touchez le bouton Supprimer pour le déplacer en (1). Le point de gestion est retiré de la maintenance.

Lorsque vous avez terminé, touchez le bouton OK pour enregistrer et fermer l'écran.

6-5 Régler et changer les Paramètres régionaux

Vous pouvez régler/changer la langue d'affichage utilisée dans l'unité iTM.

1. Touchez le bouton Local sur l'onglet Config système de l'écran Menu Liste et affichez l'écran de Paramètres régionaux (voir page 58).

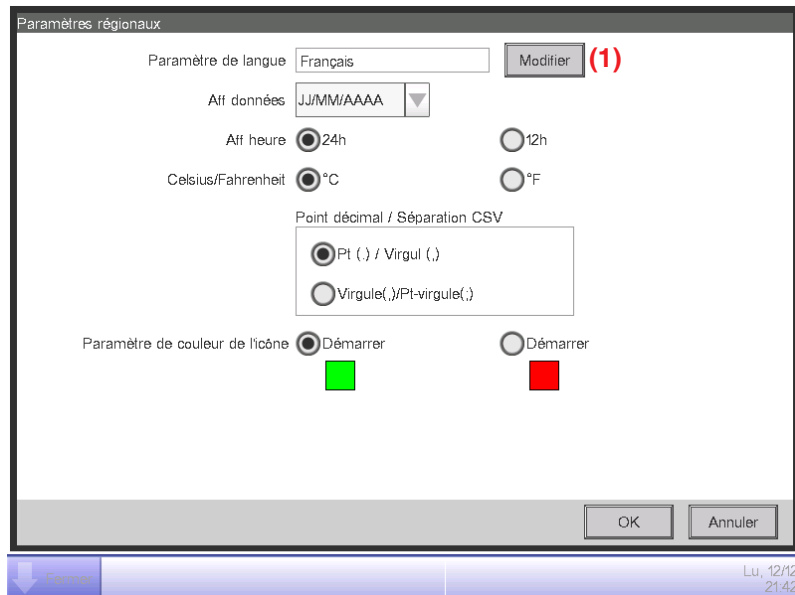

2. Sélectionnez la langue d'affichage. Touchez le bouton **(1) Modifier** et ouvrez l'écran de Langue.

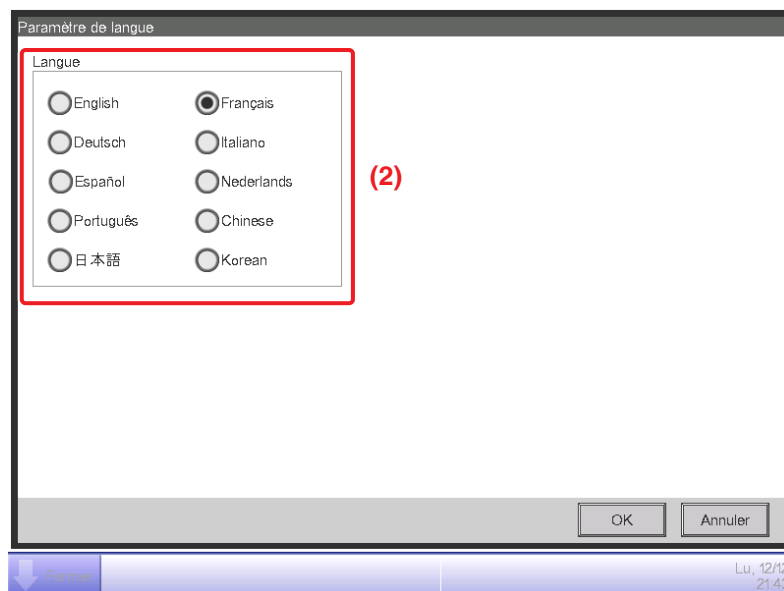

3. Sélectionnez la langue à utiliser dans **(2)**. Touchez le bouton OK pour sauvegarder et retournez à l'écran principal Paramètres régionaux.

4. Réglez le format et l'unité d'affichage.

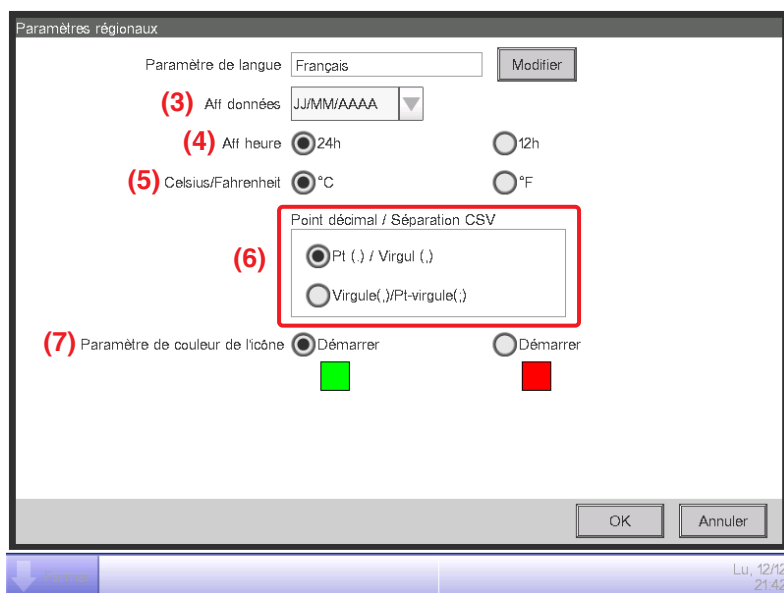

Réglez le format d'affichage de date au moyen de la boîte combinée **(3) Affichage données**.

Vous pouvez sélectionner parmi JJ/MM/AAAA, MM/JJ/AAAA, et AAAA/MM/JJ.

Sélectionnez le format d'affichage de l'heure au moyen du bouton radio **(4) Affichage Heure**.

Sélectionnez la température de l'unité entre Fahrenheit et Celsius au moyen du bouton radio **(5) Celsius/Fahrenheit**.

Sélectionnez le pont décimal et le séparateur pour le fichier CSV au moyen des boutons radio **(6) Point décimal/Séparation CSV**.

Sélectionnez la couleur de l'icône pour les points de gestion en fonctionnement au moyen du bouton radio **(7) Paramètre de couleur de l'icône**.

Lorsque vous avez terminé, touchez le bouton OK pour enregistrer et fermer l'écran.

REMARQUE

Lorsque l'unité de température est changée entre Celsius et Fahrenheit, le changement doit être suivi par un redémarrage avec le commutateur Redémarrer.

6-6 Régler et changer l'Heure

Vous pouvez régler et changer l'heure actuelle et l'heure d'été.

1. Touchez le bouton **Heur/DST** sur l'onglet **Config système** de l'écran **Menu Liste** et affichez l'écran **Réglage horloge / Réglage heure d'été** (voir page 58).

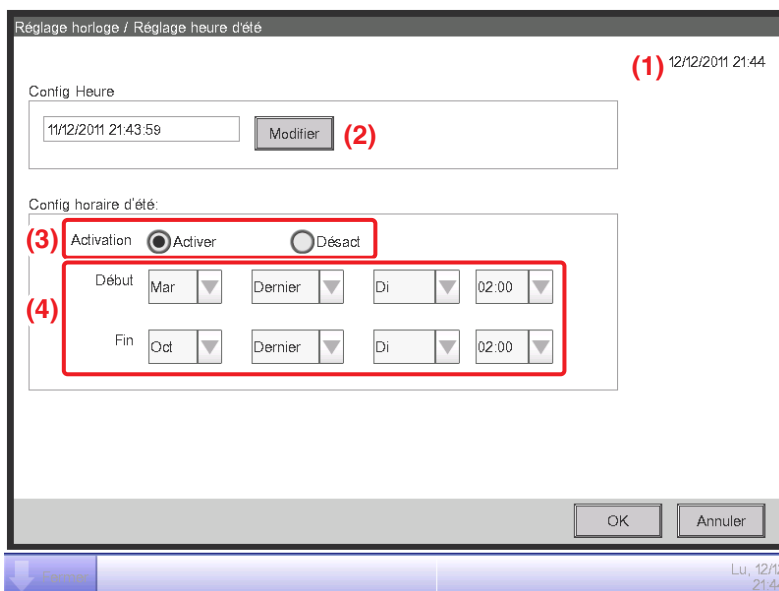

2. **(1)** affiche l'heure actuelle. Pour la changer, touchez le bouton **(2) Modifier**. Entrez la nouvelle heure dans la boîte de dialogue d'Entrée d'Heure qui apparaît. Touchez le bouton **OK** et fermer l'écran. Entrer une valeur inappropriée affiche une boîte de dialogue d'erreur où vous pourrez entrer la valeur correcte.

3. Lorsque vous utilisez l'heure d'été, activez-la en **(3)** et sélectionnez les dates de début et de fin dans les boîtes combinées **(4)**. Lorsque vous n'utilisez pas l'heure d'été, sélectionnez Désactiver. L'étendue sélectionnable est comme suit.

Mois de début : Jan – Déc

Mois de fin : Jan – Déc

Semaine de début : 1ère – 4e, Dernière

Semaine de fin : 1ère – 4e, Dernière

Jour de début de la semaine : Di – Sa

Jour de fin de la semaine : Di – Sa

Heure de début : 1 – 4

Heure de fin : 2 – 4

4. Lorsque vous avez terminé, touchez le bouton **OK**. La boîte de dialogue suivante **Confirmer** apparaît. Lorsque vous avez confirmé, touchez le bouton **Oui** pour enregistrer et fermer l'écran.

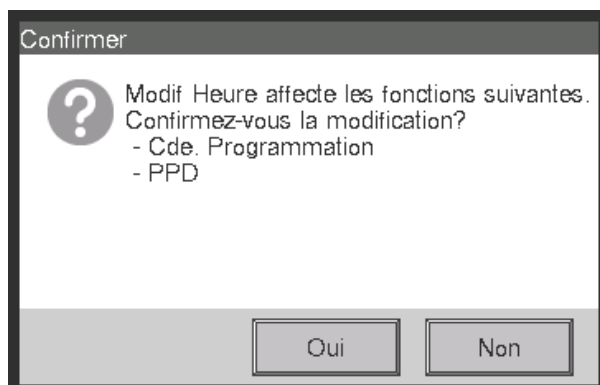

6-7 Régler et changer l'écran de veille

Vous pouvez régler ou changer l'écran de veille et également régler et changer le réglage pour éteindre l'écran.

1. Touchez le bouton Ecranveille sur l'onglet Config système de l'écran Menu Liste et affichez l'écran Réglage écran veille (voir page 58).

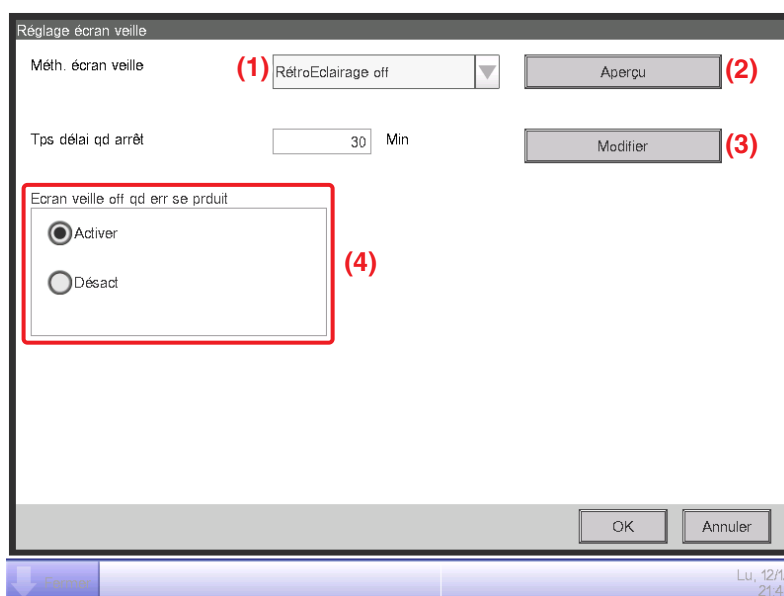

2. Activez/désactivez et réglez le type d'écran de veille au moyen de la boîte combinée **(1) Méth. écran veille**.

Sélectionnez parmi Désactiver, Rétro-éclairage off, Écran1, Écran2, et Écran3. Sélectionner Rétro-éclairage off éteint l'écran lorsque le temps d'arrêt réglé lors de l'étape 3 est écoulé.

Touchez le bouton **(2) Aperçu** pour avoir un aperçu de l'écran de veille sélectionné. Touchez l'écran pour revenir à l'écran d'Écran de veille.

3. Touchez le bouton **(3) Modifier** et entrez le temps d'arrêt jusqu'à l'affichage de l'écran de veille ou jusqu'à ce que l'écran soit arrêté. Vous pouvez préciser un temps d'arrêt entre 1 et 60 minutes.

4. Pour arrêter automatiquement l'écran de veille, faites sonner le signal sonore et affichez l'icône de Notification d'Erreur lorsqu'une erreur se produit alors que l'écran de veille est affiché ou lorsque l'arrêt d'urgence se produit, sélectionnez le bouton radio **(4) Écran veille off quand erreur se produit**.

Pour continuer à afficher l'écran de veille, sélectionnez Désactiver.

5. Touchez le bouton OK pour enregistrer et fermer l'écran.

6-8 Régler et changer les Réglages Hardware

Vous pouvez régler et changer les réglages tels que la luminosité de l'écran de l'unité iTM et le volume de la sonnerie.

1. Touchez le bouton Hardware sur l'onglet Config système de l'écran Menu Liste et affichez l'écran de Réglage Hardware (voir page 58).

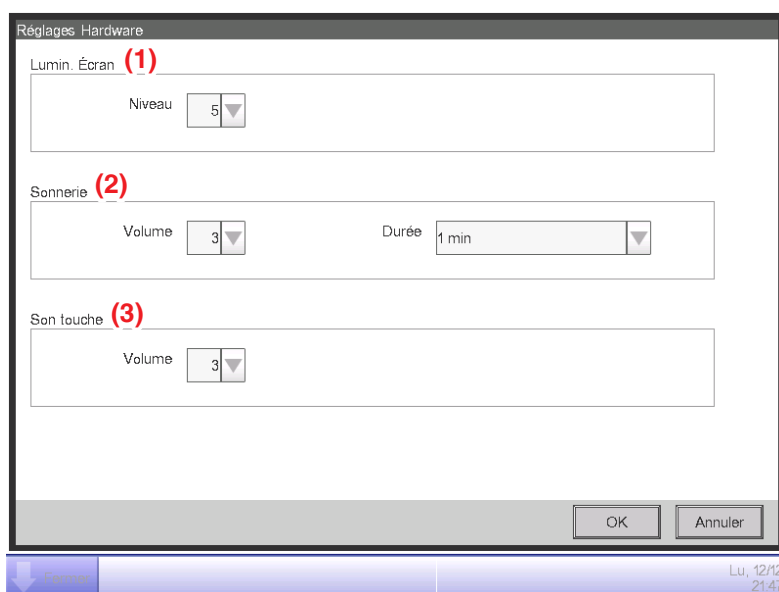

2. Dans la boîte combinée **(1) Lumin. Écran** sélectionnez et réglez le niveau de luminosité pour l'écran iTM sur une valeur comprise entre 1 et 8.
3. Dans la boîte combinée **(2) Sonnerie**, sélectionnez et réglez le volume de la sonnerie qui retentira en cas d'erreur ou d'arrêt d'urgence sur une valeur comprise entre 0 et 5. Également, sélectionnez et réglez une durée de sonnerie entre 1 min, 3 min, 5 min et Continu.
4. Dans la boîte combinée **(3) Son touche**, sélectionnez et réglez le volume pour le son de touche, le son qui retentit lorsque l'écran est touché, sur une valeur entre 0 et 5.
5. Touchez le bouton OK pour enregistrer et fermer l'écran.

6-9 Régler et changer l'Opération Confirmer

Vous pouvez régler et changer les réglages pour afficher ou non la boîte de dialogue qui confirme l'opération de démarrage/d'arrêt effectuée depuis l'écran de Vue Standard de l'iTM.

<Boîte de dialogue de Confirmation>

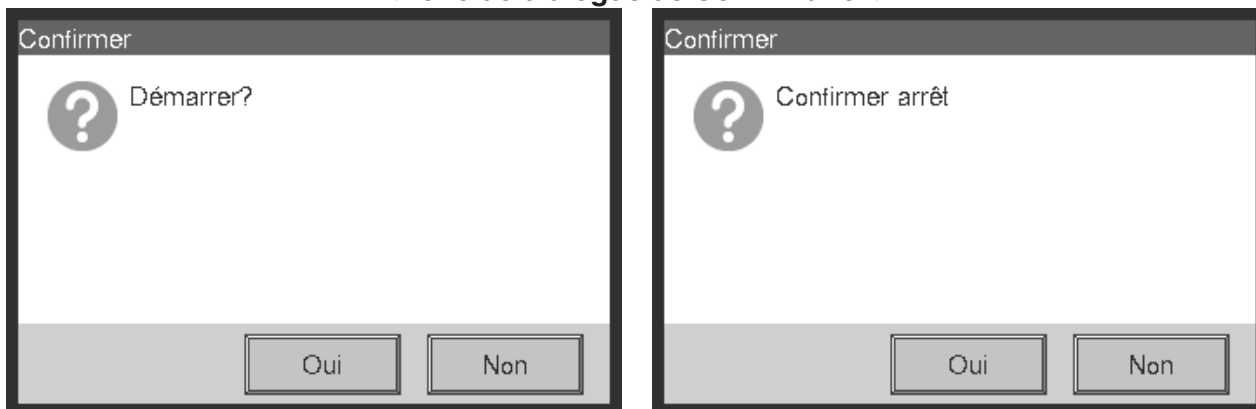

1. Touchez le bouton Confirmation Dialog sur l'onglet Config système de l'écran Menu Liste pour afficher l'Écran de Dialogue de confirmation (voir page 58).

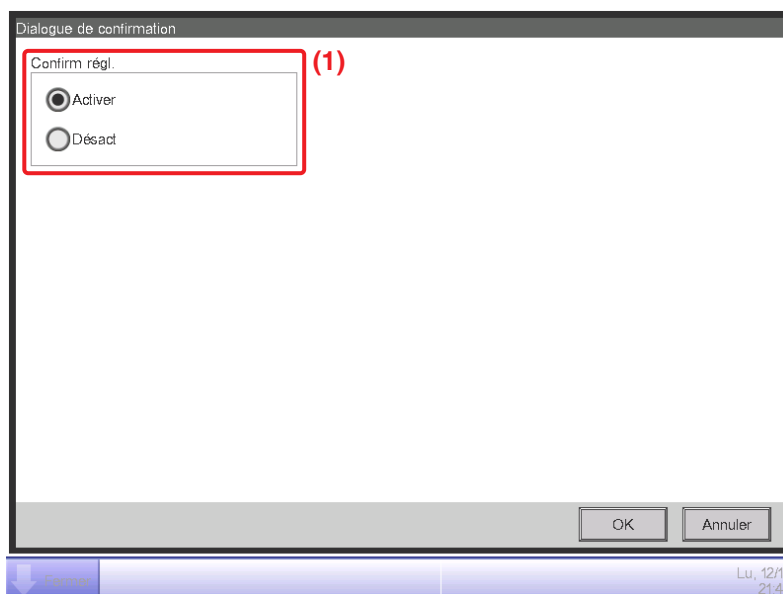

2. Sélectionnez Activer pour que le bouton radio **(1) Confirmer réglage** affiche la boîte de dialogue Confirmer, et Désactiver pour qu'il ne l'affiche pas.
3. Touchez le bouton OK pour enregistrer et fermer l'écran.

6-10 Calibration de l'Écran tactile

Vous pouvez calibrer l'écran tactile. Pour le calibrer avec plus de précision, utilisez un stylo spécial écran tactile.

1. Touchez le bouton Calibration Ecran tact. sur l'onglet Config système de l'écran Menu Liste pour afficher l'écran de calibration de l'écran tactile (voir page 58).

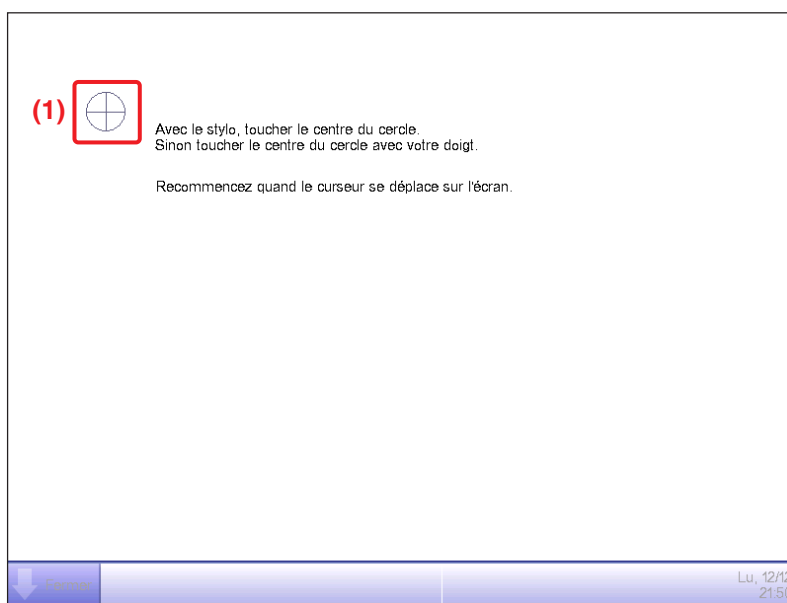

2. Une **croix (1)** apparaîtra 5 fois sur l'écran. Touchez le centre de chaque croix dans l'ordre. Vous pouvez à nouveau démarrer la calibration en touchant un point éloigné de la croix.
3. La calibration est terminée lorsque vous avez touché la croix 5 fois. Touchez n'importe quel endroit de l'écran pour fermer.

REMARQUE

Si l'écran n'est pas touché pendant 30 secondes après que la calibration est terminée, la correction est annulée et l'écran revient à l'écran Menu Liste.

6-11 Sauvegarder

Vous pouvez sauvegarder différentes données iTM sur une mémoire USB. Vous ne pouvez effectuer aucune opération à partir de l'écran de l'unité iTM pendant la sauvegarde. Cependant, les fonctions marcheront normalement.

Vous pouvez copier les données sauvegardées sur un ordinateur dans un but de gestion.

Utilisez une mémoire USB de 32 GB ou moins. L'iTM prend en charge l'USB2,0.

1. Touchez le bouton Sauvegarde sur l'onglet Configurations Système de l'écran Menu Liste (voir page 58).

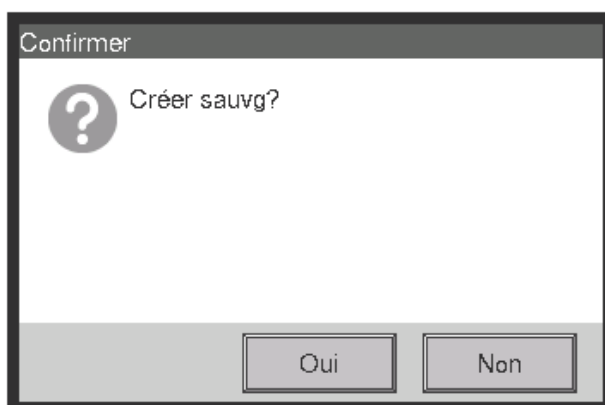

2. Lorsque la boîte de dialogue confirmant le début de la sauvegarde est affichée, connectez la mémoire USB à l'unité iTM et touchez le bouton Oui.



3. Tous les fichiers présents sur la mémoire USB connectée seront supprimés. Touchez le bouton Oui sur la boîte de dialogue Confirmer qui apparaît pour enclencher et démarrer la sauvegarde.
4. La sauvegarde prend jusqu'à 30 minutes pour 1 GB. La sauvegarde est terminée lorsque le message « Sauvegarde terminée. » apparaît. Touchez le bouton Fermer pour fermer l'écran.

6-12 Visualiser les Informations Version

Vous pouvez afficher les informations de version du logiciel installé sur l'iTM. Les informations affichées sont telles qu'indiquées ci-dessous.

1. Touchez le bouton Information version sur l'onglet Config système de l'écran Menu Liste pour afficher l'écran Informations Version (voir page 58).

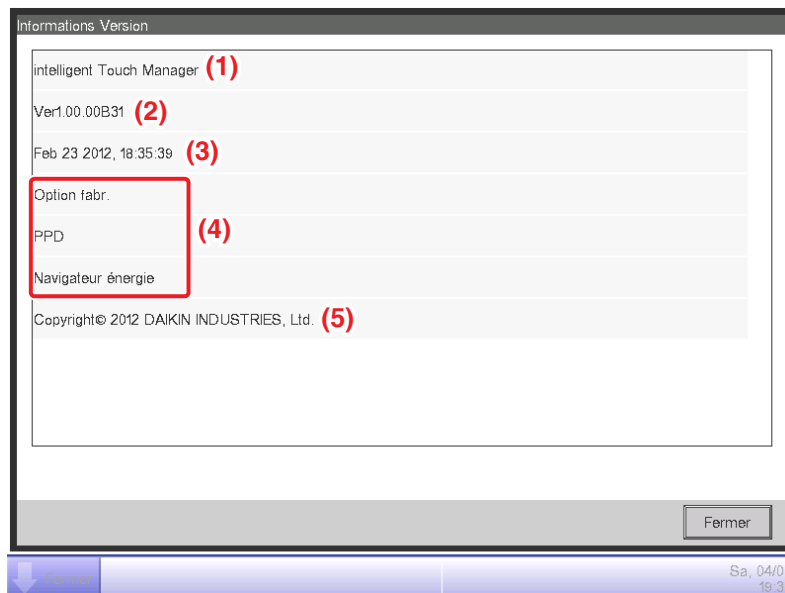

2. Les informations ci-dessus sont composées de:

- (1) Nom du produit
- (2) Version logiciel
- (3) Date et heure de création du logiciel
- (4) Options disponibles
- (5) Copyright

3. Touchez le bouton Fermer pour fermer l'écran.

7. Gestion des données

7-1 Vérification et sortie d'Historique

L'iTM enregistre automatiquement les différents changements d'état et erreurs d'équipement comme historique. Vous pouvez exploiter ces informations pour la maintenance et la réparation de bug en affichant l'historique ou en le sortant en tant que données.

Les instructions suivantes expliquent comment afficher l'historique et le sortir en fichier au format CSV.

1. Touchez le bouton Histo. sur l'onglet Gest Opération de l'écran Menu Liste et affichez l'écran Historique (voir page 60).

REMARQUE

Une boîte de dialogue d'Attente s'affiche tandis que l'historique est acquis.

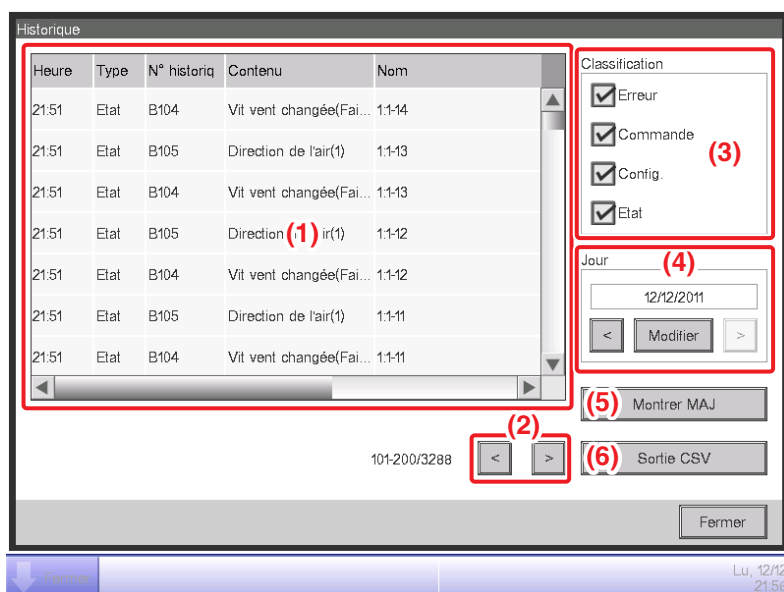

2. (1) affiche les 100 derniers enregistrements de l'historique.

Touchez le bouton < en (2) pour afficher les 100 enregistrements précédents de l'historique et touchez le bouton > pour afficher les 100 enregistrements suivants de l'historique.

L'écran est composé des colonnes suivantes en partant de la gauche: Heure, Type, N° historique, Contenu, Nom, Instruit par, Port, Adresse, ID et Code.

REMARQUE

Selon l'environnement de communication, « Source » peut ne pas s'afficher correctement.

Le type d'historique à afficher peut être sélectionné dans la zone **(3) Classification**. **(1)** affiche les enregistrements de l'historique des types sélectionnés.

Le champ **(4) Jour** précise la date pour laquelle les enregistrements de l'historique seront affichés. Lorsqu'il est ouvert, la date actuelle est précisée. Pour afficher les enregistrements de l'historique d'une date précise, touchez le bouton Modifier et entrez la date dans la boîte de dialogue d'Entrée de Date qui apparaît.

De plus, touchez le bouton < pour afficher les enregistrements de l'historique du jour précédent, et touchez le bouton > pour afficher les enregistrements de l'historique du jour suivant.

Toucher le bouton **(5) Montrer MAJ** affiche en **(1)** les 100 derniers enregistrements de l'historique du type spécifié en **(3)** et de la date spécifiée en **(4)**.

3. Touchez le bouton **(6) Sortie CSV** pour afficher l'écran de Sortie historique.

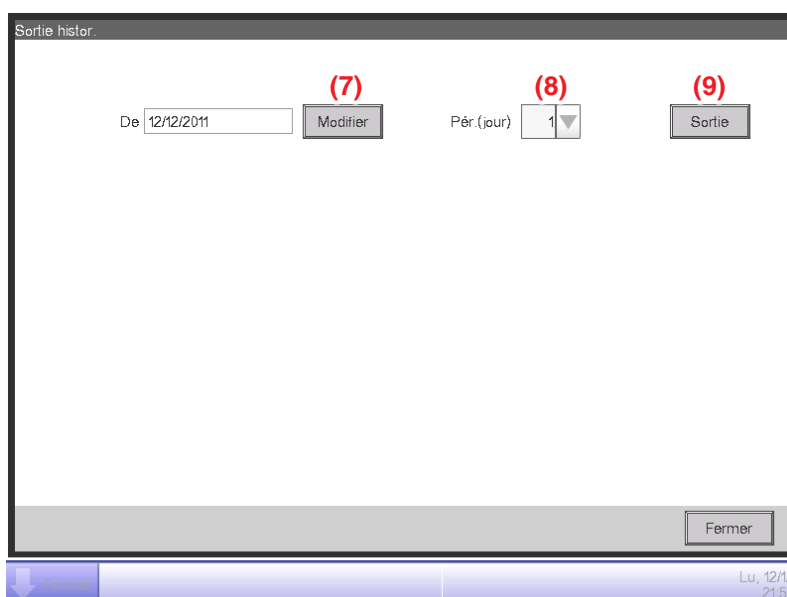

4. Touchez le bouton **(7) Modifier** et affichez la boîte de dialogue d'entrée d'Heure pour spécifier la date de début de sortie du fichier CSV. Réglez la période de sortie en jours dans la boîte combinée **(8) Période (jour)**. Vous pouvez sélectionner jusqu'à 7 jours.

Toucher le bouton **(9) Sortie** affiche une boîte de dialogue de confirmation. Connectez une mémoire USB à l'unité iTM et touchez le bouton Oui.

La Sortie est terminée lorsque le message « Le fichier a été enregistré. » apparaît.

Touchez le bouton Fermer pour fermer l'écran.

7-2 Réglages de la Fonction de Sortie

L'iTM comprend plusieurs fonctions et chacune d'elles doit être réglée. Vous pouvez les sortir sur un fichier CSV au moyen de la fonction de sortie de réglages séquentiels et les charger sur un ordinateur pour vérifier les valeurs actuelles dans une liste. Ce qui suit décrit comment sortir les réglages.

Voyez ci-dessous quels réglages vous pouvez sortir au moyen de cette fonction.

<Détails de sortie des réglages séquentiels>

Pour plus d'informations sur comment interpréter le fichier de sortie, référez-vous aux tableaux figurant sur les pages suivantes.

| Fonction | Contenu de sortie |
|--|--|
| Programme | Réglages de programmes enregistrés avec le Contrôle Programme. |
| Contrôle de Verrouillage | Réglages de programmes enregistrés avec le Contrôle de Verrouillage. |
| Arrêt d'urgence | Réglages de programmes enregistrés avec l'Arrêt d'urgence. |
| Commutation Automatique | Réglages de programmes enregistrés avec la Commutation Automatique. |
| Limite de température | Réglages de groupes enregistrés avec la Limite de température. |
| Température Variable | Réglages de groupes enregistrés avec la Température Variable. |
| Option Chauffage | Réglages de points de gestion enregistrés avec l'Option Chauffage. |
| Optimisation | Température de récupération et réglages de température d'optimisation. |
| Distribution Proportionnelle d'Électricité | Réglages d'heure exclus des 13 derniers mois. |

1. Touchez le bouton Conf. export sur l'onglet Gest Opération de l'écran Menu Liste (voir page 60).

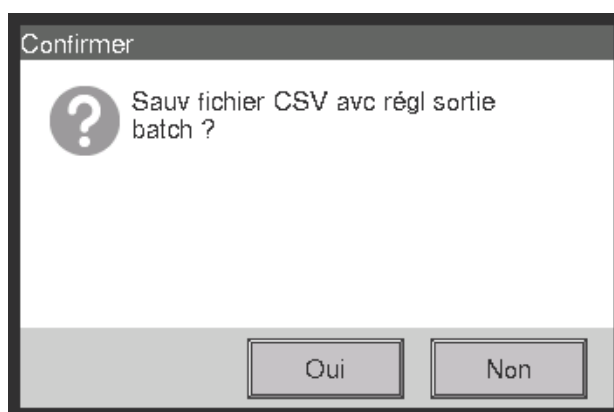

2. Une boîte de dialogue de confirmation avec le message « Sauv fichier CSV avc régl sortie batch ? » apparaît. Connectez une mémoire USB à l'unité iTM et touchez le bouton Oui. La sortie sur mémoire USB prend jusqu'à 2 minutes par 1 Mo.
3. La Sortie est terminée lorsque le message « Le fichier a été enregistré. » apparaît. Touchez le bouton Fermer pour fermer l'écran.

<Contrôle Programme de fichier format CSV>

| A | B | C | D |
|--------------------|--|------------------------------|------------------|
| Blanc | | | |
| Nom du contrôleur | Nom du contrôleur | | |
| Date Export | Date Sortie | | |
| Version iTM | Version iTM | | |
| Nom du programme | Nom du programme | | |
| Activer/Désactiver | Programme activé/désactivé Activer/ Désactiver | | |
| Période | La période de validité du programme « Tout » est sortie lorsque le Programme est activé pour tous les termes | | |
| Di | | | |
| Heure | P/A | Nom | Action |
| Heure événement | Zone/Mgmt. Point | Zone/Nom du point de gestion | Action événement |
| Dito | Dito | Dito | Dito |
| ; | ; | ; | ; |
| Lu | | | |
| Heure | P/A | Nom | Action |
| ; | ; | ; | ; |
| Ma | | | |
| Heure | P/A | Nom | Action |
| ; | ; | ; | ; |
| Me | | | |
| Heure | P/A | Nom | Action |
| ; | ; | ; | ; |
| Je | | | |
| Heure | P/A | Nom | Action |
| ; | ; | ; | ; |
| Ve | | | |
| Heure | P/A | Nom | Action |
| ; | ; | ; | ; |
| Sa | | | |
| Heure | P/A | Nom | Action |
| ; | ; | ; | ; |

| A | B | C | D |
|--|----------|----------|----------|
| Nom du Jour Spécial 1 | | | |
| Heure | P/A | Nom | Action |
| ; | ; | ; | ; |
| Nom du Jour Spécial 2 | | | |
| Heure | P/A | Nom | Action |
| ; | ; | ; | ; |
| Nom du Jour Spécial 3 | | | |
| Heure | P/A | Nom | Action |
| ; | ; | ; | ; |
| Nom du Jour Spécial 4 | | | |
| Heure | P/A | Nom | Action |
| ; | ; | ; | ; |
| Nom du Jour Spécial 5 | | | |
| Heure | P/A | Nom | Action |
| ; | ; | ; | ; |
| Jour spécial | | | |
| Nom du Jour Spécial 1 | | | |
| Réglage Date ou Mois/Jour de la semaine du Jour Spécial 1 • Mois/jour | | | |
| ; | | | |
| Nom du Jour Spécial 2 | | | |
| Réglage Date ou Mois/Jour de la semaine du Jour Spécial 2 | | | |
| ; | | | |
| Nom du Jour Spécial 3 | | | |
| Réglage Date ou Mois/Jour de la semaine du Jour Spécial 3 | | | |
| ; | | | |
| Nom du Jour Spécial 4 | | | |
| Réglage Date ou Mois/Jour de la semaine du Jour Spécial 4 | | | |
| ; | | | |
| Nom du Jour Spécial 5 | | | |
| Réglage Date ou Mois/Jour de la semaine du Jour Spécial 5 | | | |
| ; | | | |

| A | B | C | D | .. |
|-------------------|---|---|---|----|
| Aperçu Calendrier | | | | |
| + :Semaine | | | | |
| Date | 1 | 2 | 3 | .. |
| Année Mois | | | | |
| Dito | ; | ; | ; | ; |
| Dito | ; | ; | ; | ; |
| Dito | ; | ; | ; | ; |
| Dito | ; | ; | ; | ; |
| Dito | ; | ; | ; | ; |
| Dito | ; | ; | ; | ; |
| Dito | ; | ; | ; | ; |
| Dito | ; | ; | ; | ; |
| Dito | ; | ; | ; | ; |
| Dito | ; | ; | ; | ; |
| Dito | ; | ; | ; | ; |
| Dito | ; | ; | ; | ; |
| Blanc | | | | |
| Nom du programme | | | | |
| ; | | | | |



Les réglages du second ou subséquent programme sera sorti suivant ce qui figure ci-dessus.

<Contrôle de Verrouillage de fichier format CSV>

| A | B | C |
|--|--|---|
| Blanc | | |
| Nom du contrôleur | Nom du contrôleur | |
| Date Export | Date Sortie | |
| Version iTM | Version iTM | |
| Nom du programme | Nom du programme | |
| Activer/Désactiver | Programme activé/désactivé Activer/Désactiver | |
| Entrée | | |
| Mgmt. Point | Conditions de détection | Minuterie (min.) |
| Nom du point de gestion | Détection Cible | Temps de fin continu |
| Dito | Dito | Dito |
| ; | ; | ; |
| Sortie 1 | | |
| Conditions de détection | Condition d'Entrée pour la sortie enclenchée | |
| Intervalle de Démarrage/d'Arrêt (sec.) | Intervalle de démarrage/d'arrêt séquentiel | |
| P/A | Nom | Action |
| Zone/Mgmt. Point | Zone/Nom du point de gestion | Action point de gestion/zone Pour plus de détails sur les informations affichées, référez-vous au texte d'affichage pour les actions d'événements décrites dans les Spécifications Fonctionnelles du Contrôle d'Enclenchement. |
| Dito | Dito | Dito |
| ; | ; | ; |
| Sortie 2 | | |
| Conditions de détection | Identique à la Sortie 1 | |
| Intervalle de Démarrage/d'Arrêt (sec.) | Identique à la Sortie 1 | |
| P/A | Nom | Action |
| Identique à la Sortie 1 | Identique à la Sortie 1 | Identique à la Sortie 1 |
| ; | ; | ; |
| Blanc | | |
| Nom du programme | Nom du programme | |
| ; | ; | ; |

Les réglages du second ou subséquent programme seront sortis suivant ce qui figure ci-dessus.

<Contrôle d'Arrêt d'Urgence fichier format CSV>

| A | B |
|--|--|
| Blanc | |
| Nom du contrôleur | Nom du contrôleur |
| Date Export | Date Sortie |
| Version iTM | Version iTM |
| Nom du programme | Nom du programme |
| Activer/Désactiver | Programme activé/désactivé Activer/Désactiver |
| Entrée | |
| Mode Débloquer | Mode débloquer Automatique/Manuel |
| Mgmt. Point | |
| Entrée nom de point de gestion du signal | |
| Dito | |
| ; | |
| Sortie | |
| Méthode de spécification | Méthode de Sortie Points listés/Points non listés |
| Mgmt. Point | |
| Nom du point de gestion enregistré | |
| Dito | |
| ; | |
| Blanc | |
| Nom du programme | Nom du programme |
| ; | |



Les réglages du second ou subséquent programme seront sortis suivant ce qui figure ci-dessus.

*Le programme Par défaut sort uniquement le nom du programme par défaut et active/désactive, à la fin du programme enregistré.

<Commutation Automatique fichier format CSV>

| A | B |
|---|---|
| Blanc | |
| Nom du contrôleur | Nom du contrôleur |
| Date Export | Date Sortie |
| Version iTM | Version iTM |
| Nom du groupe | Nom du groupe |
| Activer/Désactiver | Contrôler activer/désactiver Activer/Désactiver |
| Différentiel | Différence thermique |
| Référence | Méthode de détermination de la température représentative Fixe/En fonctionnement/Moyenne |
| Mgmt. Point | |
| Nom du point de gestion inclus dans le groupe | |
| Dito | |
| ; | |
| Blanc | |
| Nom du groupe | Nom du groupe |
| Activer/Désactiver | |
| ; | |

Les réglages du second ou subséquent programme seront sortis suivant ce qui figure ci-dessus.

<Limite de température fichier format CSV>

| A | B |
|---|---|
| Blanc | |
| Nom du contrôleur | Nom du contrôleur |
| Date Export | Date Sortie |
| Version iTM | Version iTM |
| Nom du groupe | Nom du groupe |
| Activer/Désactiver | Contrôler activer/désactiver Activer/Désactiver |
| Limite basse | Limite basse de la température intérieure |
| Limite haute | Limite haute de la température intérieure |
| Mgmt. Point | |
| Nom du point de gestion inclus dans le groupe | |
| Dito | |
| ; | |
| ; | |
| Blanc | |
| Nom du groupe | Nom du groupe |
| ; | |

Les réglages du second ou subséquent programme seront sortis suivant ce qui figure ci-dessus.

<Température Variable fichier format CSV>

| A | B |
|---|---|
| Blanc | |
| Nom du contrôleur | Nom du contrôleur |
| Date Export | Date Sortie |
| Version iTM | Version iTM |
| Nom du groupe | Nom du groupe |
| Activer/Désactiver | Contrôler activer/désactiver Activer/Désactiver |
| Temp. Extérieure Mgmt. Point | Nom du point de gestion de la température extérieure |
| Plage températures extérieures | Plage températures extérieures Limite haute - Limite basse |
| Plage de Température | Plage de température Limite haute - Limite basse |
| Mgmt. Point | |
| Nom du point de gestion inclus dans le groupe | |
| Dito | |
| ; | |
| ; | |
| Blanc | |
| Nom du groupe | Nom du groupe |
| ; | |



Les réglages du second ou subséquent programme seront sortis suivant ce qui figure ci-dessus.

<Option Chauffage format fichier CSV>

| A | B |
|-------------------------|---|
| Blanc | |
| Nom du contrôleur | Nom du contrôleur |
| Date Export | Date Sortie |
| Version iTM | Version iTM |
| Mgmt. Point | Activer/Désactiver |
| Nom du point de gestion | Contrôler activer/désactiver pour le point de gestion sur la gauche Activer/Désactiver |
| Dito | Dito |
| ; | ; |
| ; | ; |

<Distribution Proportionnelle d'Électricité fichier format CSV>

| A | B | C | D | .. | .. | .. |
|---|--|-------------------------------|-----------------|-----------------|-----------------|-----------------|
| Blanc | | | | | | |
| Nom du contrôleur | Nom du contrôleur | | | | | |
| Date Export | Date Sortie | | | | | |
| Version iTM | Version iTM | | | | | |
| Périodes Exclusion | | | | | | |
| Semaine | Activer/Désactiver | Périodes Exclusion | | | | |
| Di | Périodes Exclusion activer/désactiver Activer/ Désactiver | Réglage Périodes Exclusion | | | | |
| Lu | Dito | Dito | | | | |
| Ma | Dito | Dito | | | | |
| Me | Dito | Dito | | | | |
| Je | Dito | Dito | | | | |
| Ve | Dito | Dito | | | | |
| Sa | Dito | Dito | | | | |
| Exceptions pour Périodes Exclusion | | | | | | |
| +:Normal #:Exceptions pour Périodes Exclusion | | | | | | |
| Date | 1 | 2 | 3 | .. | 30 | 31 |
| Année Mois (Le format suit les Configurations Système) | (Exemple: +)* | (Exemple: +) | (Exemple: +) | (Exemple: +) | (Exemple: +) | |
| Dito | (Exemple: #)* | (Exemple: #) | (Exemple: +) | (Exemple: +) | (Exemple: +) | (Exemple: +) |
| Dito | ; | ; | ; | ; | ; | ; |
| Dito | ; | ; | ; | ; | ; | ; |
| Dito | ; | ; | ; | ; | ; | ; |
| Dito | ; | ; | ; | ; | ; | ; |
| Dito | ; | ; | ; | ; | ; | ; |
| Dito | ; | ; | ; | ; | ; | ; |
| Dito | ; | ; | ; | ; | ; | ; |
| Dito | ; | ; | ; | ; | ; | ; |
| Dito | ; | ; | ; | ; | ; | ; |
| Dito | ; | ; | ; | ; | ; | ; |
| Dito | ; | ; | ; | ; | ; | ; |
| Dito | ; | ; | ; | ; | ; | ; |

*Les symboles suivants indiquent si le réglage « Jours Estimation Spéciale » est appliqué ou non.

#: Appliqué

+: Non appliqué

<Contrôle Optimisation fichier format CSV>

| A | B |
|--|---|
| Blanc | |
| Nom du contrôleur | Nom du contrôleur |
| Date Export | Date Sortie |
| Version iTM | Version iTM |
| Temp récup fraich. | Temp récup fraich. |
| Temp récup chal. | Temp récup chal. |
| Élevée: Réglage Relatif Température | Optimisation Élevée: Réglage Relatif Température |
| Élevée: Réglage Optimisation Température | Optimisation Élevée: Réglage Optimisation Température |
| Faible: Réglage Relatif Température | Optimisation basse: Réglage Relatif Température |
| Faible: Réglage Optimisation Température | Optimisation basse: Réglage Optimisation Température |

Fonctions Optionnelles de Fonctionnement

8. Réglage des Fonctions de Contrôle Automatique

8-1 Réglage de l'Optimisation

Optimisation est une fonction qui conserve une pièce climatisée à une plage de température acceptable lorsque personne ne s'y trouve en atténuant la climatisation et en économisant l'énergie pendant cette période pour diminuer l'inconfort lorsque l'on revient dans la pièce.

Cet abaissement de la limite basse de la température de la pièce pendant une absence est appelé « Optimisation » alors que l'augmentation de la limite haute de la température de la pièce pendant une absence est appelée « Réglage ». Les deux combinés sont généralement appelés « Optimisation ».

L'unité intérieure est arrêtée lorsqu'elle n'est pas nécessaire pour conserver la température de la pièce dans les limites basse et haute fixées pour la température. Cet état est appelé « Setback inactif ».

Pour l'optimisation, il existe deux températures: Optimisation Élevée et Optimisation Faible. Sélectionnez-en une ou les deux selon vos besoins.

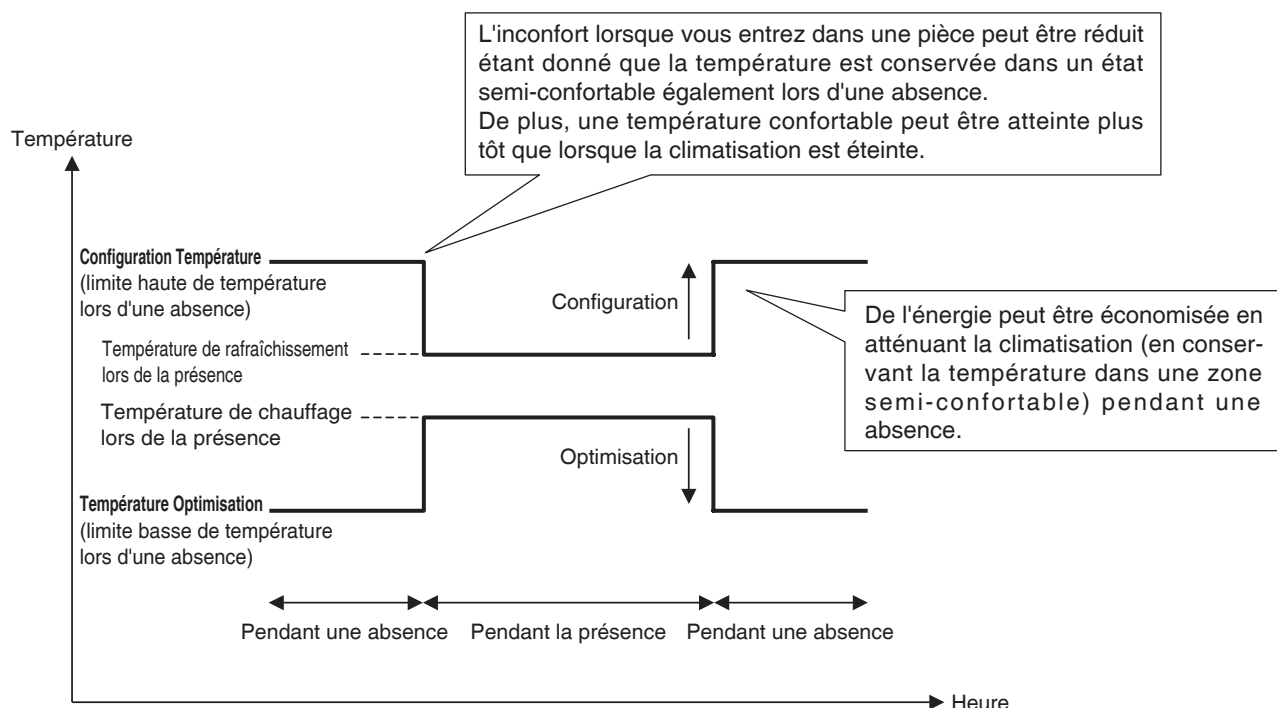

Les unités intérieures et les zones où cette fonction est activée sont contrôlées comme suit.

Lorsque la cible fonctionne sur les modes **Rafrâchir**, **Auto(Rafrâchir)** ou **Temp(Rafrâchir)**

1. Alors que la température de la pièce est plus basse que « Température + Réglage Relatif Température », l'unité intérieure est arrêtée.
2. La température de la pièce est constamment surveillée et lorsqu'elle dépasse « Température + Réglage Relatif Température », l'unité intérieure est à nouveau démarrée.

3. Par la suite, lorsque la température de la pièce est plus basse que « Température + Réglage Relatif Température » selon la température de récupération, l'unité intérieure est arrêtée. Cependant afin d'éviter un continuel marche/arrêt (pompage) de l'unité intérieure, elle n'est pas arrêtée avant 30 minutes.

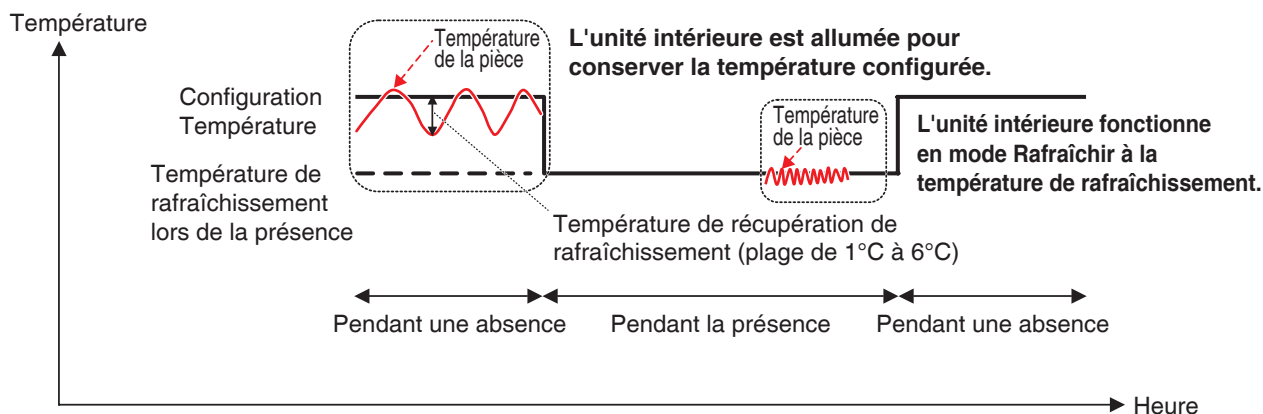

Lorsque la cible fonctionne sur les modes Chauffage, Auto(Chauffage) ou Temp(Chauffage)

1. Alors que la température de la pièce est plus haute que « Température – Réglage Relatif Température », l'unité intérieure est arrêtée.
2. La température de la pièce est constamment surveillée et lorsqu'elle descend en dessous de « Température – Réglage Relatif Température », l'unité intérieure est à nouveau démarrée.
3. Par la suite, lorsque la température de la pièce dépasse « Température – Réglage Relatif Température » selon la température de récupération, l'unité intérieure est arrêtée. Cependant afin d'éviter un continuel marche/arrêt (pompage) de l'unité intérieure, elle n'est pas arrêtée avant 30 minutes.

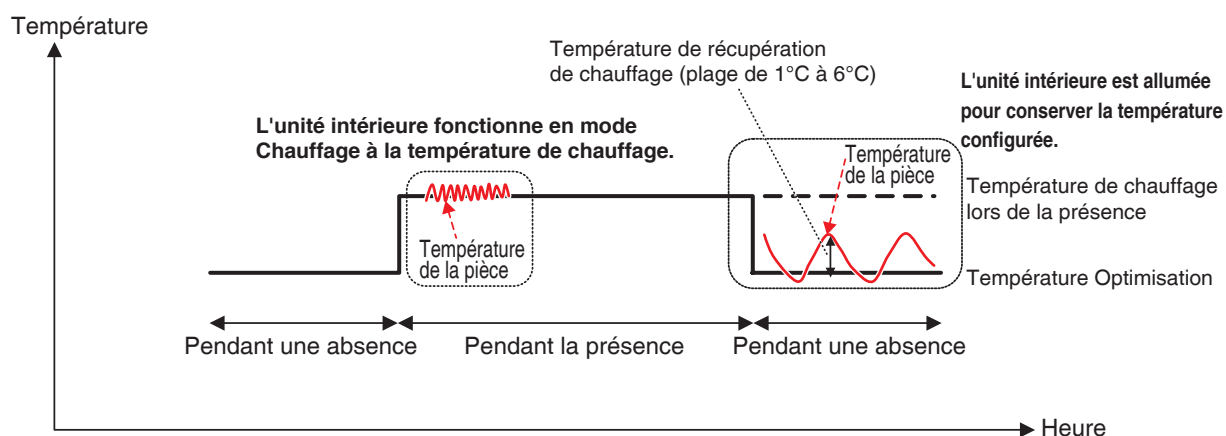

Lorsque la cible fonctionne sur les modes Ventilateur ou Déshumidifier

L'unité intérieure fonctionne normalement lorsque des personnes sont présentes.

Lorsque personne n'est là, l'unité intérieure passe en état d'Setback inactif et le démarrage/l'arrêt subséquent n'est pas effectué.

Lorsque le mode de fonctionnement d'une unité intérieure en train d'être contrôlée passe à Ventilation ou Déshumidifier

Le démarrage/l'arrêt subséquent n'est pas effectué et reste dans l'état lorsqu'il a été changé (Setback actif ou Setback inactif).

REMARQUE

- Lorsqu'une unité intérieure où l'optimisation est active est arrêtée au moyen de la commande à distance, l'unité s'arrête mais le contrôle d'optimisation continue.
- Si une unité intérieure reçoit un ordre de démarrage/d'arrêt de l'unité iTM ou de la fonction Programme alors qu'optimisation est active, optimisation est annulée.
- Le contrôle d'optimisation continuera même si une unité intérieure est arrêtée par la fonction Extension Minuterie lorsque optimisation est active.

Ce qui suit décrit comment effectuer le réglage.

1. Touchez le bouton Temp SetBack sur l'onglet Contrôle auto de l'écran Menu liste et affichez l'écran de Config setback (voir page 56).

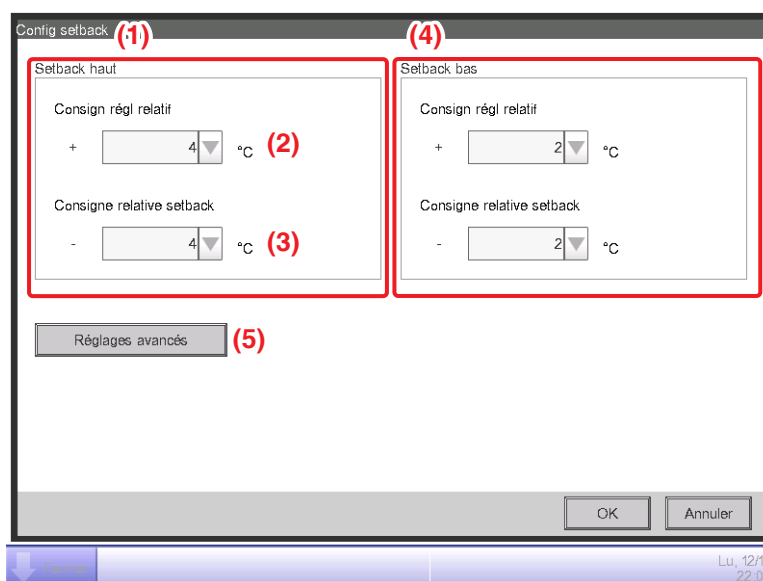

2. Réglez les températures relatives pour Optimisation Élevée en (1).

Sélectionnez le réglage relatif de température dans la boîte combinée (2) **Consign régl relatif**. Sélectionnez l'optimisation relative de température dans la boîte combinée (3) **Consigne relative setback**.

La plage de valeurs que vous pouvez sélectionner va de 1 à 7°C avec incréments de 1°C pour le réglage et l'optimisation.

3. Réglez les températures relatives pour Optimisation Faible en (4).

Suivez la même procédure que pour l'étape 2. Cependant, vous ne pourrez pas fixer de températures relatives pour Optimisation Faible dépassant celles d'Optimisation Élevée.

4. Pour régler la température de récupération, touchez le bouton **(5) Réglages avancés** et affichez l'écran de Réglages Détaillés.

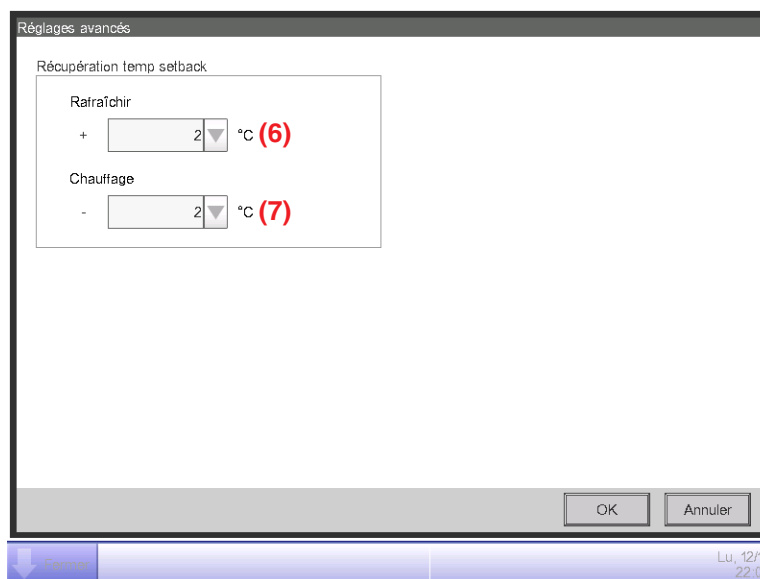

Sélectionnez la température de récupération pour le Rafraîchissement dans la boîte combinée **(6) Rafraîchir**.

Sélectionnez la température de récupération pour le chauffage dans la boîte combinée **(7) Chauffage**.

La plage de valeurs que vous pouvez sélectionner va de 1 à 6°C avec incréments de 1°C.

Lorsque vous avez terminé, touchez le bouton OK pour revenir à l'écran Réglages Optimisation.

5. La fonction Optimisation peut être activée/désactivée à partir de l'onglet Commun affiché dans l'écran Régl détaillé de l'écran Standard, de l'écran des Événements de l'écran programme et l'écran Configuration d'Action de l'écran Contrôle d'enclenchement.

Pour plus de détails, référez-vous à la page correspondante.

Relations avec les Autres Fonctions

1. Relations avec les Fonctions de Contrôle Automatique

| Fonction | Fonctionnement lorsque Optimisation (Faible ou Élevée) est active dans l'unité intérieure |
|---------------------------------|--|
| Programme | Vous pouvez régler Optimisation en tant qu'action pour l'unité intérieure. |
| Pré-rafraîchir/ Pré-Chauffer | Pré-Rafrâichir/Pré-Chauffer est indisponible lorsque l'unité intérieure est en état d'Optimisation. |
| | Si Optimisation est ordonnée après que l'unité intérieure a fonctionné en mode Pré-Rafrâichir ou Pré-Chauffer, l'unité intérieure passe en état d'optimisation. |
| Contrôle de Verrouillage | [Entrée] Setback actif ⇒ Considérée en marche Setback inactif ⇒ Considérée comme arrêtée [Sortie] Vous pouvez régler Optimisation (Faible ou Élevée) comme action pour l'unité intérieure. |
| Arrêt d'urgence | Une unité intérieure peut être immédiatement arrêtée par l'Arrêt d'Urgence même si Optimisation est active. |
| Commutation Automatique | La fonction Commutation Automatique marche également lorsque Optimisation est active. Cependant, si Différentiel est réglé sur 0°C pour la Commutation Automatique, le Réglage Relatif Température 1°C ou le Réglage Relatif Température -1°C peut ne pas marcher même réglé à cause de la température de Commutation Automatique de ± 1,5°C. De plus, étant donné qu'une minuterie de surveillance de 30 minutes est réglée pour éviter le pompage, la fonction peut également ne pas fonctionner même si une valeur plus élevée qu'Optimisation Relative Température ou Réglage Relatif Température est fixée. |
| Limite de température | Étant donné que Limite de Température est une fonction qui marche lorsque l'unité intérieure est arrêtée, elle n'interfère pas avec la fonction Optimisation. |
| Température Variable | Pour Optimisation Faible comme pour Optimisation Élevée, la température d'optimisation change par rapport au changement de température avec la fonction Température Variable. Les expressions suivantes pour évaluer les températures d'optimisation sont utilisées à la fois avant et après le changement de température par la fonction Température Variable. Température de réglage = Température + Réglage Relatif Température Température de réglage = Température – Optimisation Relative Température |
| Option Chauffage | La fonction Option Chauffage ne marche pas lorsque Optimisation est active. |
| Extension Minuterie | Si Extension Minuterie est activée, l'unité intérieure est arrêtée ou passée sur Setback inactif selon son état optionnel après que la période réglée par la fonction Extension Minuterie s'est écoulée. |

2. Relations avec les Fonctions de Gestion des Données

| Fonction | Fonctionnement lorsque Optimisation (Faible ou Élevée) est active dans l'unité intérieure |
|--|---|
| Distribution Proportionnelle d'Électricité | Lorsque Setback actif ⇒ L'électricité est distribuée proportionnellement en considérant que l'unité intérieure fonctionne. Lorsque Setback inactif ⇒ L'électricité est distribuée proportionnellement en considérant que l'unité intérieure est arrêtée. |

3. Effet sur les Autres Fonctions de Contrôle Automatique

| | | Utiliser Commuter en tant que déclencheur | Utiliser état Marche/Arrêt pour évaluer |
|------------------------|--|---|---|
| Affichage Central | | - | ○ • Setback actif ⇒ Traitée comme en marche • Setback inactif ⇒ Traitée comme arrêtée |
| Contrôle Automatique | Programme | - | - |
| | Pré-rafraîchir/ Pré-Chauffer | - | - |
| | Verrouillage | ○ • Ordre Démarrer par Optimisation ⇒ Traité comme déclencheur de démarrage • Ordre d'Arrêt par Optimisation ⇒ Traité comme déclencheur d'arrêt | - |
| | Arrêt d'Urgence | - | - |
| | Commutation Automatique | - | ○ • Setback actif ⇒ Non traitée comme en marche • Setback inactif ⇒ Traitée comme arrêtée |
| | Limite de Température | - | ○ • Setback actif ⇒ Traitée comme en marche • Setback inactif ⇒ Non traitée comme arrêtée |
| | Température Variable | - | - |
| | Option Chauffage | - | ○ • Setback actif ⇒ Non traitée comme en marche • Setback inactif ⇒ Traitée comme arrêtée |
| | Extension Minuterie | ○ • Ordre Démarrer par Optimisation ⇒ Non traité comme déclencheur de démarrage • Ordre d'Arrêt par Optimisation ⇒ Traité comme déclencheur d'arrêt | ○ • Setback actif ⇒ Non traitée comme en marche • Setback inactif ⇒ Traitée comme arrêtée |
| Gestion des données | Distribution Proportionnelle d'Électricité | - | ○ • Setback actif ⇒ Traitée comme en marche • Setback inactif ⇒ Traitée comme arrêtée |
| | Navigateur Énergie (Échantillon Extension Minuterie) | - | ○ • Setback actif ⇒ Non traitée comme en marche • Setback inactif ⇒ Traitée comme arrêtée |
| | Tendance de période de fonctionnement | - | ○ • Setback actif ⇒ Traitée comme en marche • Setback inactif ⇒ Traitée comme arrêtée |
| | Tendance de décompte de Démarrage/ d'Arrêt | ○ • Ordre Démarrer par Optimisation ⇒ Traité comme déclencheur de démarrage • Ordre d'Arrêt par Optimisation ⇒ Traité comme déclencheur d'arrêt | - |

8-2 Réglage du Contrôle Enclenchement

Contrôle Enclenchement est une fonction qui vous permet de contrôler deux points de gestion et/ou zones ou plus basée sur l'état d'un point de gestion arbitraire. Avec cette fonction, vous pouvez démarrer/arrêter de multiples facilités conjointement avec accès/sortie à une/d'une pièce ou gestion clé, ou implémenter le rafraîchissement libre.

Cette fonction surveille le changement d'état du type de point de gestion spécifié dans la boîte d'entrée et considère que les conditions sont contrôlées lorsque l'état spécifié comme condition requise continue pendant une période spécifiée, et sort les actions spécifiées vers les points de gestion ou zones cibles.

Les types de points de gestion et conditions à détecter qui peuvent être spécifiés en entrée, aussi bien que la relation entre les conditions à détecter et les conditions requises sont tels qu'indiqués dans les tableaux ci-dessous.

| Type de point de gestion | Point de gestion cible | Commuter | Erreur d'équipement | Erreur limite analogique haute/basse | Mode fonctionnement | Valeur analogique |
|--------------------------|---------------------------------------|----------|---------------------|--------------------------------------|---------------------|-------------------|
| | | | | | | |
| Unité intérieure | Unité intérieure | ○ | ○ | × | ○ | × |
| Ventilateur | Ventilateur | ○ | ○ | × | × | × |
| Refroidisseur liquide | Refroidisseur liquide | ○ | ○ | × | ○ | × |
| Dio | D3Dio | ○ | ○ | × | × | × |
| | Dio Externe | | | | | |
| | BACnet Dio | | | | | |
| | D3Di | | | | | |
| | Di Externe | | | | | |
| Di | | | | | | |
| BACnet Di | | | | | | |
| Analogique (Ai) | Ai Externe Ai Interne BACnet Ai | × | × | ○ | × | ○ |

| Condition à détecter | Condition requise | |
|--------------------------------------|---|--|
| | Durée requise | État |
| Commuter | Spécifiez la période durant laquelle la condition requise est continuellement contrôlée dans la plage de 0 à 30 minutes, avec incréments de 1 minute. | Spécifiez laquelle sera considérée comme condition contrôlée: En marche ou erreur, ou arrêt ou normal. * Marche/Arrêt ou erreur/normal doivent être réglés sur le côté de point de gestion. |
| Erreur d'équipement | | |
| Erreur limite analogique haute/basse | | |
| Mode fonctionnement | | |
| Valeur analogique | Spécifiez la période durant laquelle la condition requise est continuellement contrôlée dans la plage de 1 à 30 minutes, avec incréments de 1 minute. | Spécifiez la valeur analogique qui contrôle la condition comme une expression |

Exemple: Si la durée requise est réglée sur « 15 minutes », il est estimé après seulement 15 minutes si la « condition a été contrôlée », et non pas lorsque la cible surveillée a atteint l'état spécifié.

La figure ci-dessous montre l'exemple d'une évaluation lorsque la condition requise est sur « marche » et que la durée requise est de « 15 minutes ».

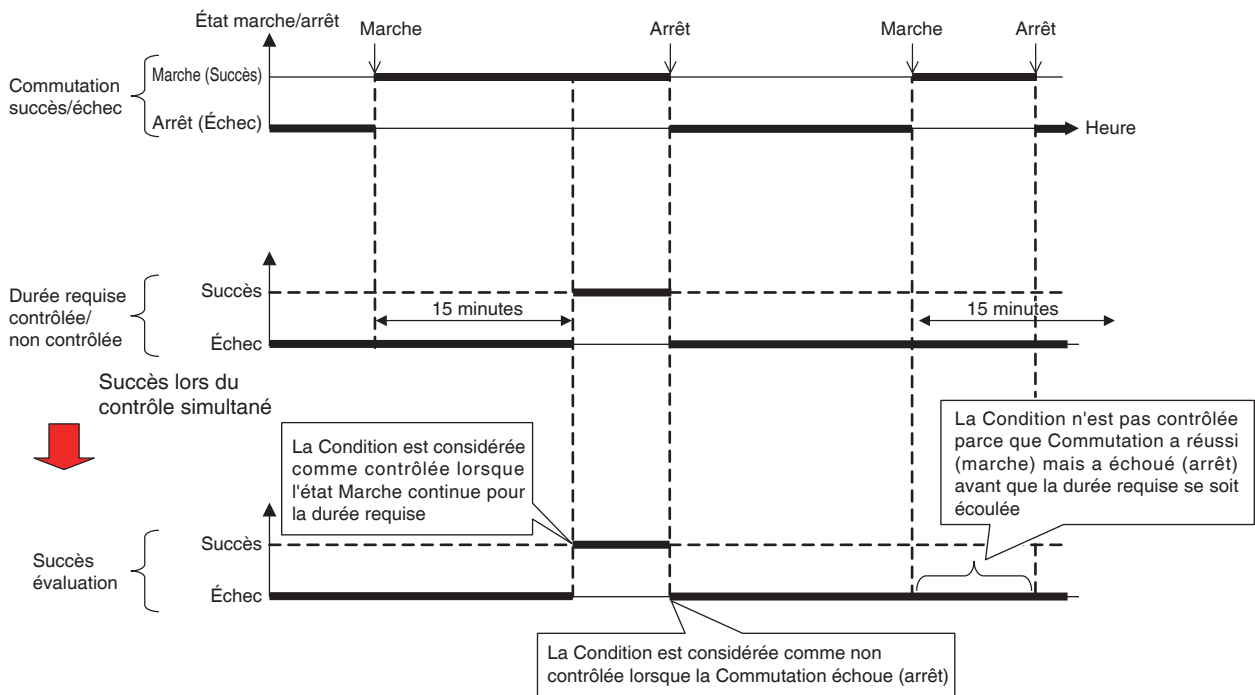

Vous pouvez enregistrer jusqu'à deux sorties sur un programme d'enclenchement. De cette manière, vous pouvez régler différentes sorties (par exemple, démarrer et arrêter) pour la même entrée selon la condition contrôlée.

La relation entre les cibles que les sorties peuvent contrôler et les actions possibles est telle qu'indiquée dans les tableaux ci-dessous.

| Cible (type point de gestion) | Point de gestion Cible | Marche/Arrêt | Marche/Arrêt (Optimisation) | Débit ventilation/Mode ventilation | Mode Fonctionnement |
|-------------------------------|-------------------------------|--------------|-----------------------------|------------------------------------|---------------------|
| | | | | | |
| Unité Int. | Unité Int. | ○ | ○ | × | ○ |
| Ventilateur | Ventilateur | ○ | × | ○ | × |
| Refroidisseur liquide | Refroidisseur liquide | ○ | × | × | ○ |
| Dio | D3Dio, Dio Externe BACnet Dio | ○ | × | × | × |
| Analogique (Ao) | Dio Externe BACnet Dio | × | × | × | × |
| Zone | Tout | ○ | ○ | ○ | ○ |

| Cible (type point de gestion) | Point de gestion Cible | Vitesse Ventilation | Température | Changement Température | Commutation avec la commande à distance activé/désactivé |
|-------------------------------|-------------------------------|---------------------|-------------|------------------------|--|
| | | | | | |
| Unité Int. | Unité Int. | ○ | ○ | ○ | ○ |
| Ventilateur | Ventilateur | × | × | × | ○ |
| Refroidisseur liquide | Refroidisseur liquide | × | ○ | × | ○ |
| Dio | D3Dio, Dio Externe BACnet Dio | × | × | × | × |
| Analogique (Ao) | Dio Externe BACnet Dio | × | × | × | × |
| Zone | Tout | ○ | ○ | ○ | ○ |

| Cible (type point de gestion) | Point de gestion Cible | Température avec la commande à distance activé/désactivé | Mode fonctionnement avec la commande à distance activé/désactivé | Extension Minuterie | Valeur analogique |
|-------------------------------|-------------------------------|--|--|---------------------|-------------------|
| | | | | | |
| Unité Int. | Unité Int. | ○ | ○ | ○ | × |
| Ventilateur | Ventilateur | × | × | × | × |
| Refroidisseur liquide | Refroidisseur liquide | ○ | ○ | × | × |
| Dio | D3Dio, Dio Externe BACnet Dio | × | × | × | × |
| Analogique (Ao) | Dio Externe BACnet Dio | × | × | × | ○ |
| Zone | Tout | ○ | ○ | ○ | ○ |

Restrictions de Contrôle Enclenchement

- **Traitement de l'erreur de communication**

La condition d'entrée est un état de la cible soit « valide » soit « invalide » (point de gestion d'entrée). Lorsqu'une erreur de communication se produit, l'état est traité comme « Non fixé » car il ne peut pas être évalué. Les changements d'un état avant et après « non fixé » (« valide (invalide) → non fixé » ou « non fixé → valide (invalide) ») ne sont pas considérés comme déclencheurs de conditions contrôlées. Cependant, un changement d'état valide est traité comme déclencheur s'il s'est produit avant de passer sur « non fixé » ou après être passé de « non fixé ».

- **Gestion du début**

L'état initial d'une cible (point de gestion d'entrée) au démarrage est géré comme « non fixé ». Comme pour le cas ci-dessus, les changements d'état avant et après « non fixé » ne sont pas vus comme déclencheurs de succès.

- **Gestion de maintenance**

Cette fonction ne marche pas lorsque le point de gestion cible de condition de détection ou de contrôle est en maintenance.

- **Réglages incohérents**

Le système ne sortira aucun avertissement même si un réglage incohérent ou inadéquat est spécifié pour cette fonction. Assurez-vous que vous vérifiez avec attention avant usage.

- **La condition est contrôlée immédiatement après le réglage du programme**

Si l'entrée change alors que le programme est en cours de modification ou lorsqu'il alterne entre désactivé et activé, une condition peut être considérée comme contrôlée selon le minutage. Ne changez pas les entrées lorsque l'entrée est sur le point de changer.

• **Contrôle d'enclenchement dépendent minutage**

Dans les cas où deux entrées changent simultanément, par exemple, la fonction peut marcher temporairement de façon inattendue selon le minutage.

Exemple:

| Exemple Réglage | |
|---|--|
| Programme 1, Entrée: 1-00, 1-01, Sortie 1: Au moins une entrée valide → 1-02 Marche | |
| Programme 1, Entrée: 1-00, 1-01, Sortie 2: entrée valide → 1-02 Arrêt | |

Lorsque entrée 1-00 et entrée 1-01 changent simultanément d'ARRÊT à MARCHE, le contrôleur peut détecter deux états comme indiqué dans la figure ci-dessous.

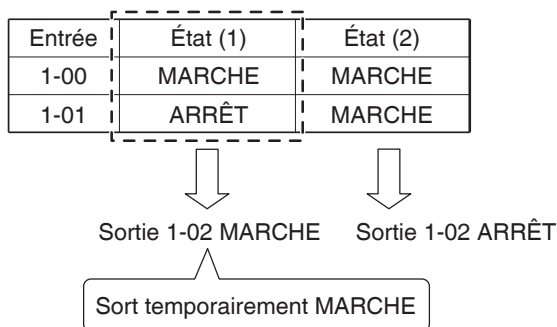

Si une autre condition est contrôlée alors que le contrôle d'enclenchement pour une condition déjà enclenchée est en cours d'exécution, cette dernière ne déclenche pas un contrôle d'enclenchement.

Exemple: Lorsque la condition requise est « Crtns sr MARCHE », le contrôle est exécuté tel qu'indiqué dans la figure ci-dessous.

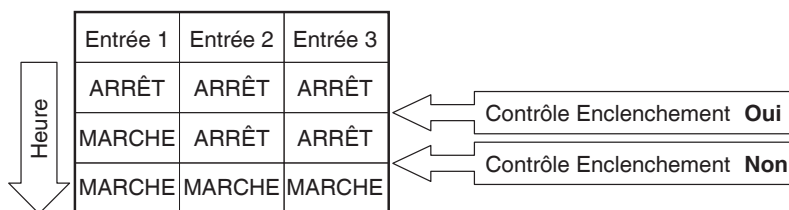

Réglage d'un programme d'enclenchement

Ce qui suit décrit comment procéder pour programmer et régler un programme d'enclenchement basé sur le cas modèle ci-dessous.

- **Mettez le Ventilateur en marche lorsque n'importe laquelle des unités intérieures pour Bureau B démarre.**
- **Éteignez le Ventilateur lorsque toutes les unités intérieures pour Bureau B s'éteignent.**

Nom du programme d'enclenchement: **Programme de contrôle ventilateur**

Cible: **Bureau B (zone composée d'une unité intérieure « a », d'une unité intérieure « b » et d'un ventilateur « c »)**

Programme de Contrôle: **(Sortie1)** Lorsque soit l'unité intérieure « a » soit l'unité intérieure « b » démarre, allumez le ventilateur « c ».

La durée requise est « 10 minutes ».

(Sortie2) Lorsque l'unité intérieure « a » et l'unité intérieure « b » s'éteignent les deux, éteignez le ventilateur « c ».

• Création du Programme d'Enclenchement

Touchez le bouton Contrôle interlock sur l'onglet Contrôle auto de l'écran Menu liste et affichez l'écran principal de Ctrl de verrouillage (voir page 56).

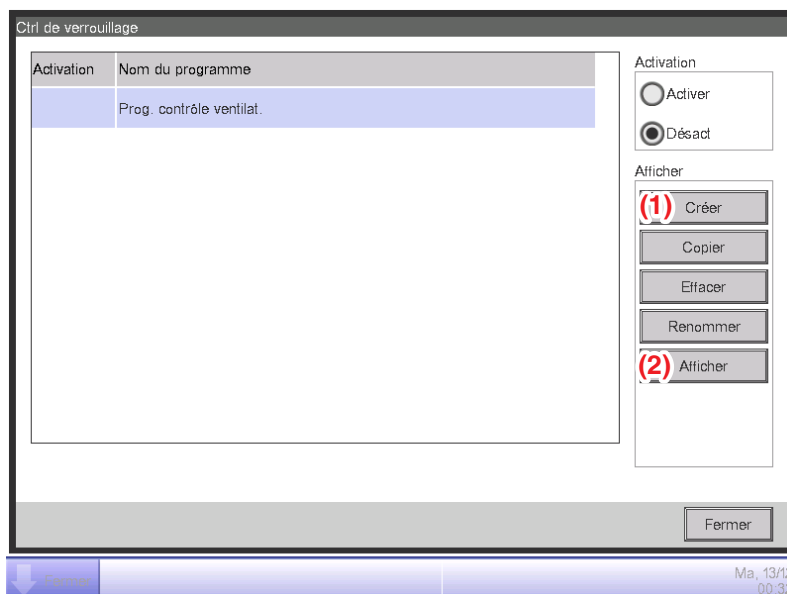

1. Réglage du nom du programme d'enclenchement

Touchez le bouton **(1) Créer** et entrez le nom du programme dans la boîte de dialogue d'Entrée de Nom qui apparaît. Entrez « **Programme de contrôle ventilateur** ».

Sélectionnez le « **Programme de contrôle ventilateur** » enregistré dans la liste et touchez le bouton **(2) Afficher** pour afficher l'écran de Réglage Programme Enclenchement.

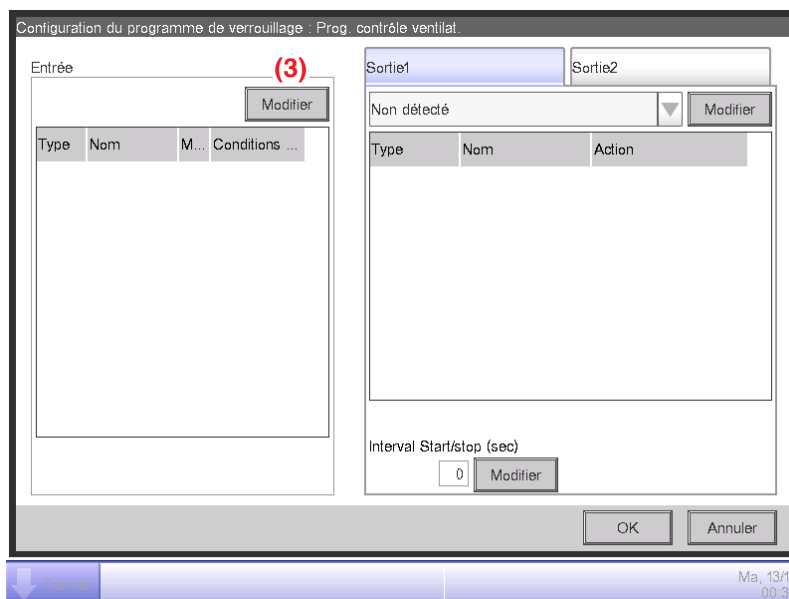

2. Réglage de la condition à détecter

Touchez le bouton (3) **Modifier** et affichez l'écran d'Entrée de Programme d'Enclenchement.

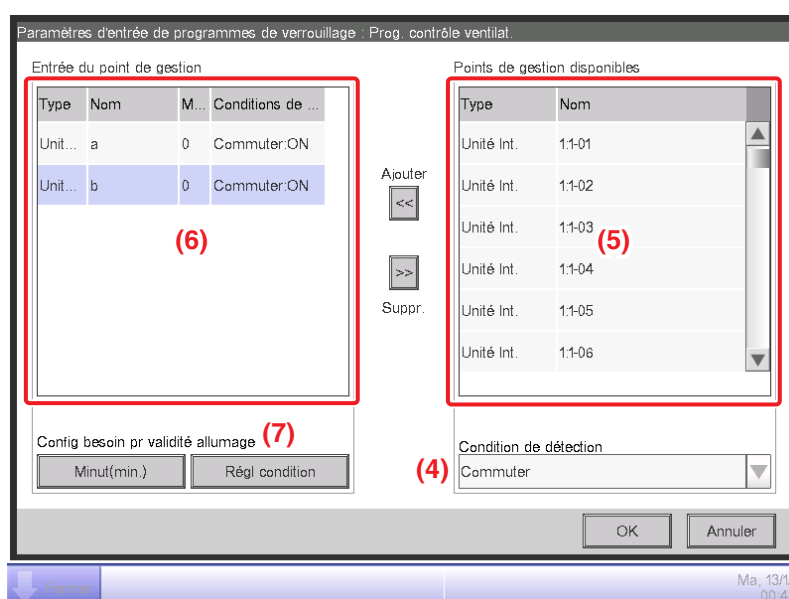

Sélectionner « **Commuter** » dans la boîte combinée (4) **Condition de détection** affiche une liste de points de gestion (5) pour lesquels Marche/Arrêt peut être enregistré comme la condition à être détectée.

Sélectionner l'unité intérieure « **a** » et toucher le bouton Ajouter l'enregistre dans (6).

Enregistrez de la même manière l'unité intérieure « **b** ».

3. Réglage des conditions requises

Sélectionnez l'unité intérieure « **a** » dans la liste (6) et touchez le bouton (7) **Réglage Condition** pour afficher l'écran Configuration Condition.

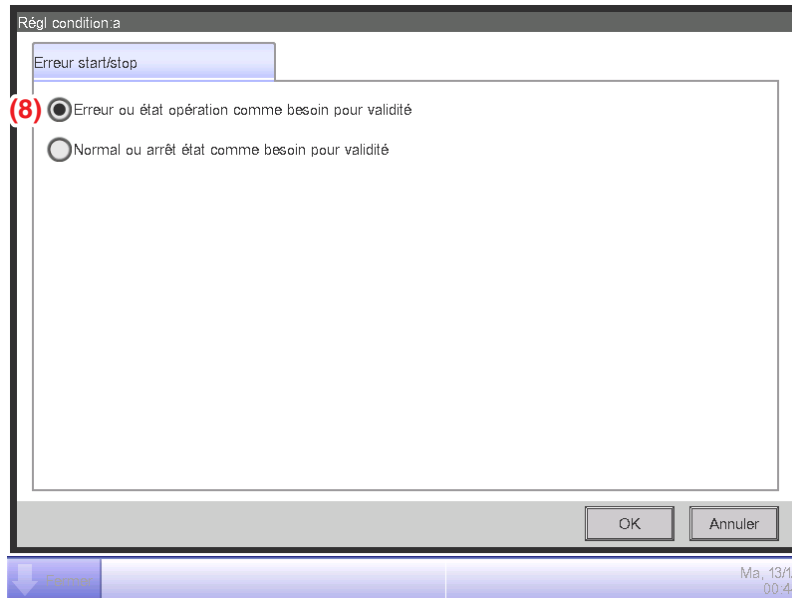

Sélectionnez « **Erreur ou état opération comme besoin pour validité** » (8) et touchez le bouton OK pour revenir à l'écran d'Entrée du Programme d'Enclenchement. De même, configurez l'unité intérieure « **b** ».

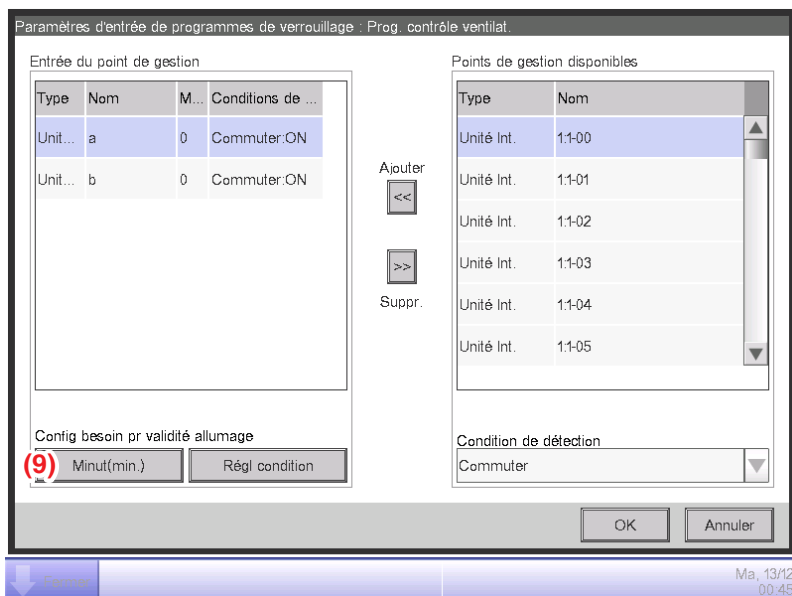

Sélectionnez l'unité intérieure « **a** » et touchez le bouton (9) **Minuterie (min.)** et entrez « **10** » comme durée requise dans la boîte de dialogue d'Entrée Numérique qui apparaît. Touchez le bouton OK et retournez à l'écran de Réglage de Programme d'Enclenchement. De même, configurez l'unité intérieure « **b** ».

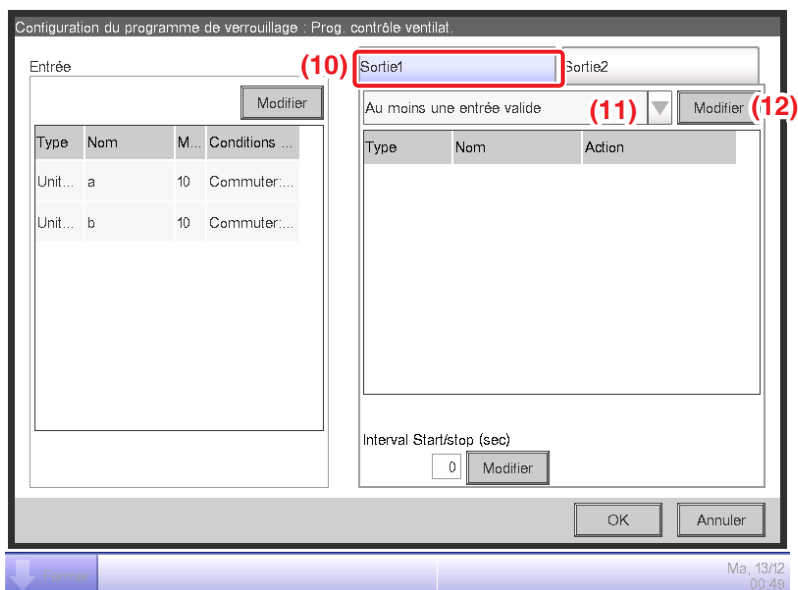

Vérifiez que l'onglet **(10) Sortie1** est affiché et

Sélectionnez « **Au moins une entrée valide** » dans la boîte combinée **(11) Condition d'entrée**.

L'étape ci-dessus termine le réglage des conditions requises, « **qui est soit unité intérieure « a » ou « b » à mettre en marche pendant 10 minutes** ».

4. Réglage de la cible

Touchez le bouton **(12) Modifier** et affichez l'écran de Sortie de Programme d'Enclenchement.

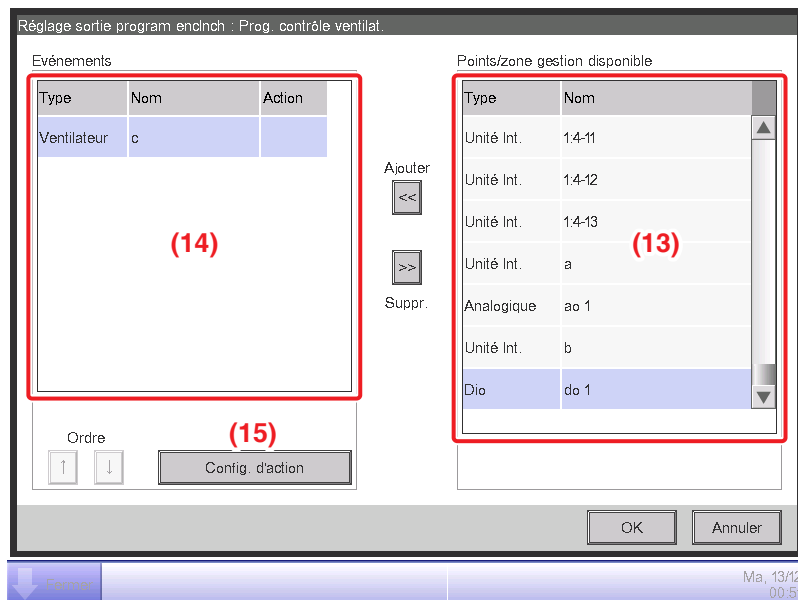

(13) est la liste de points de gestion et de zones qui peuvent être enregistrés.

Sélectionnez Ventilateur « **c** » et touchez le bouton Ajouter pour l'enregistrer comme cible de l'événement de sortie en **(14)**.

5. Réglage des actions de sortie

Sélectionnez le Ventilateur « **c** » enregistré en **(14)** et touchez le bouton **(15) Config. d'action**.

L'écran Configuration d'Action apparaît.

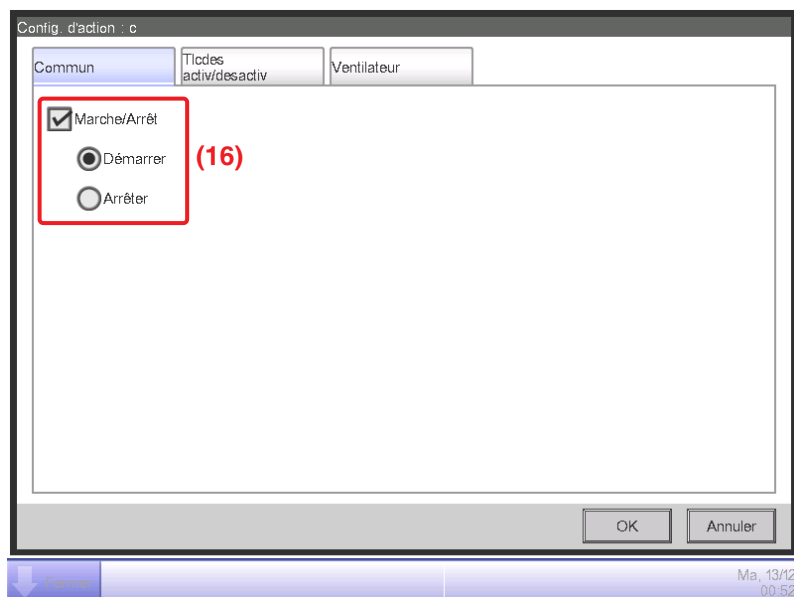

Sélectionnez la case à cocher **(16) Marche/Arrêt** sur l'onglet Commun et ensuite sélectionner le bouton radio **Démarrer**.

Touchez le bouton OK et retournez à l'écran de Réglage de Sortie de Programme d'Enclenchement.

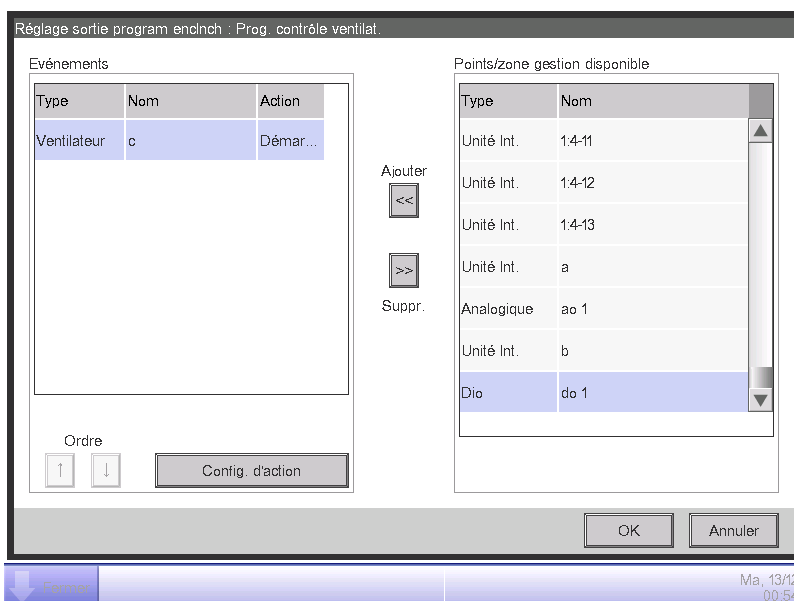

Touchez le bouton OK et retournez à l'écran de Réglage de Programme d'Enclenchement.

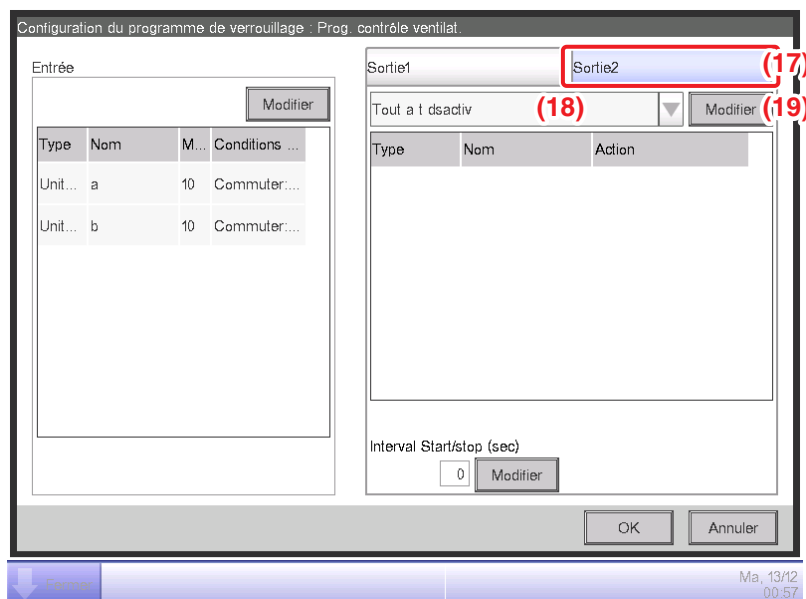

L'étape ci-dessus termine le réglage de **Sortie1** pour le programme, « **qui démarre le Ventilateur « c » lorsque l'une des unité intérieure « a » ou « b » est en marche pour 10 minutes** ».

• Réglage de Sortie2

Réglez une action de sortie différente pour la même condition à détecter et cibler.

Sélectionnez l'onglet (17) **Sortie2** et ensuite, « **Toutes entrées invalides** » dans la boîte combinée (18) **Condition Entrée**.

Touchez le bouton (19) **Modifier** et affichez l'écran de Sortie de Programme d'Enclenchement.

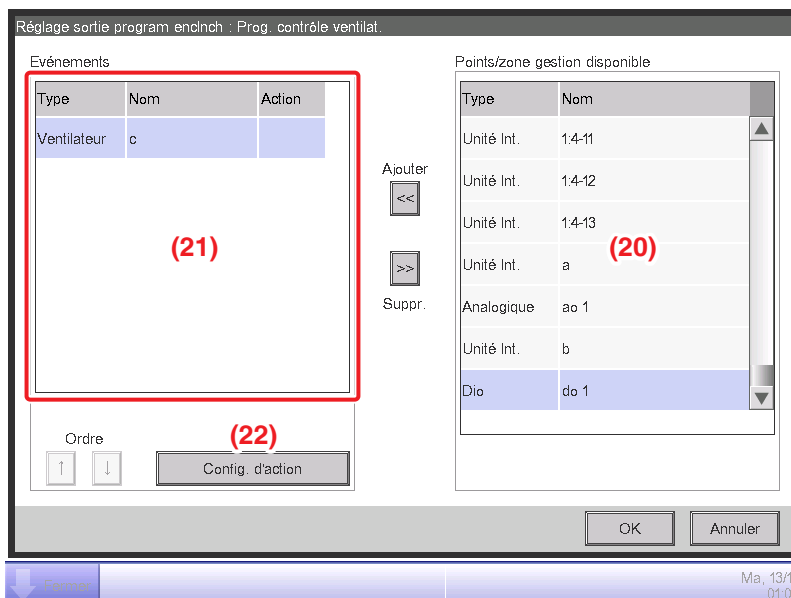

Sélectionnez Ventilateur « **c** » en (20) et touchez le bouton Ajouter pour l'enregistrer comme cible de l'événement de sortie en (21).

Sélectionnez le Ventilateur « **c** » enregistré en (21) et touchez le bouton (22) **Config. d'action** pour afficher l'écran de Configuration d'Action.

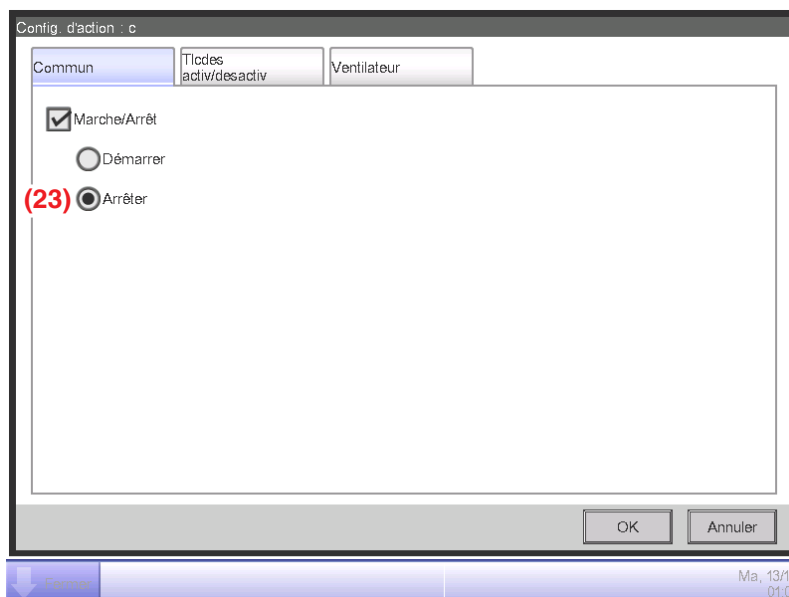

Sélectionnez le bouton radio **(23) Arrêter** et touchez le bouton OK pour revenir à l'écran de Sortie du Programme d'Enclenchement.

De la même manière, touchez le bouton OK sur l'écran Réglage Sortie Programme Enclenchement et revenez à l'écran Réglage Programme Enclenchement.

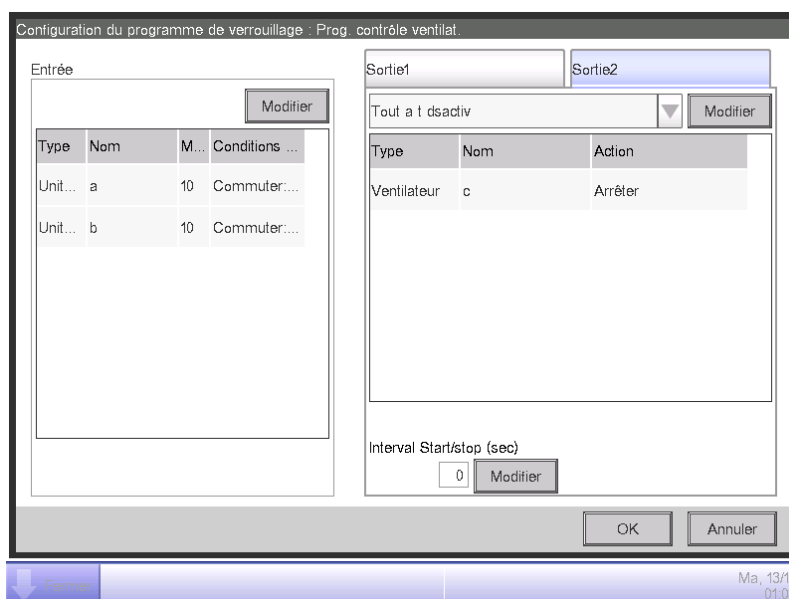

L'étape ci-dessus termine le réglage de **Sortie2** pour le programme, « **qui éteint le Ventilateur « c » lorsque les deux unité intérieure « a » et « b » s'éteignent** ».

Le « **Programme de contrôle ventilateur** » est maintenant terminé.

Touchez le bouton OK et retournez à l'écran principal Programme d'Enclenchement.

- **Activation du Programme d'Enclenchement**

Activez le programme d'enclenchement créé.

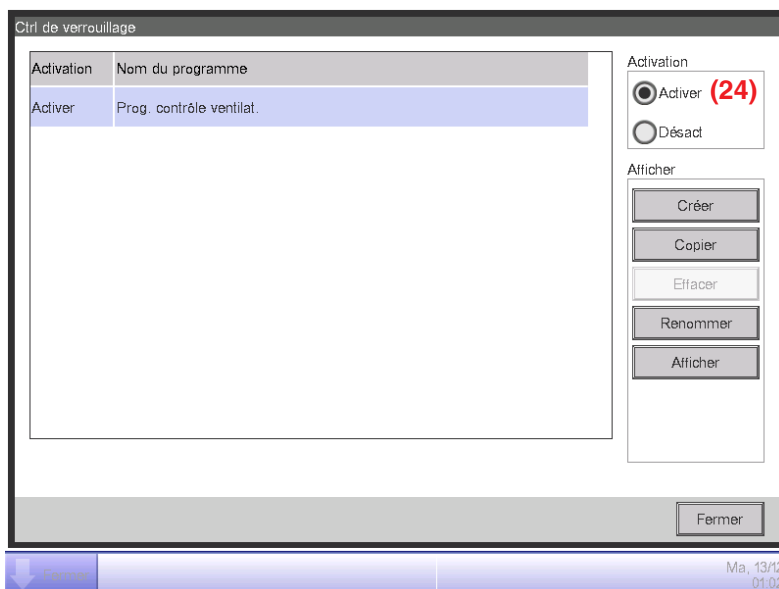

Sélectionnez « **Programme de contrôle ventilateur** » et sélectionnez le bouton radio **(24) Activer**.

Vérifiez que dans la liste la colonne Activation est réglée sur Activer et touchez le bouton Fermer pour fermer l'écran.

Descriptions détaillées de l'écran et des boutons

• Écran Principal de Ctrl de verrouillage

Cet écran est affiché lorsque vous touchez le bouton Contrôle interlock sur l'onglet Contrôle auto de l'écran Menu Liste (voir page 56).

Cet écran vous permet de créer et d'effacer des programmes d'enclenchement, ainsi que d'activer/désactiver les programmes d'enclenchement.

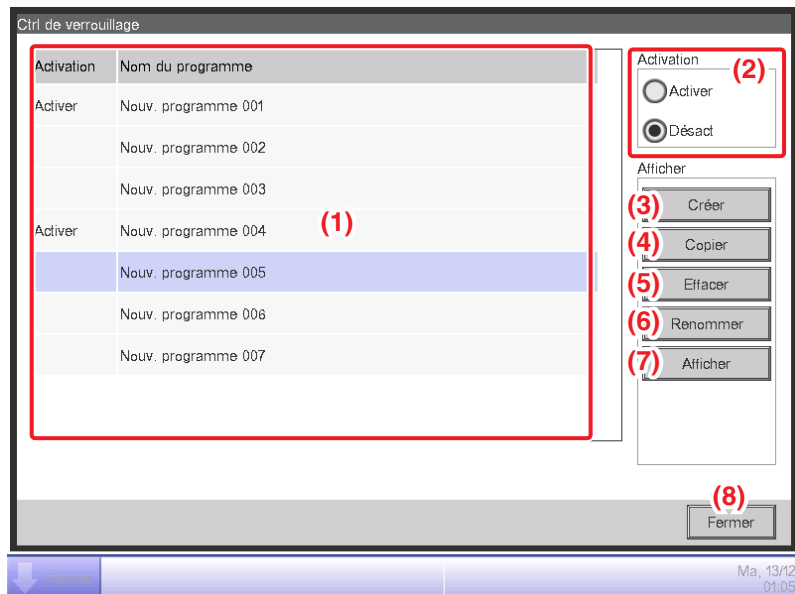

(1) Liste programme d'enclenchement

Affiche les programmes d'enclenchement enregistrés.

(2) Bouton radio Activer/Désactiver

Active et désactive un programme d'enclenchement.

(3) Bouton Créer

Crée un nouveau programme d'enclenchement. Toucher le bouton affiche une boîte de dialogue d'Entrée de Nom.

Le nombre maximum de programmes d'enclenchement que vous pouvez créer est de 500.

Mettez un nom en utilisant entre 1 et 32 caractères, que ce soit en octet simple ou double.

Il n'est pas permis de copier des noms.

(4) Bouton Copier

Copie le programme sélectionné dans la liste de programme d'enclenchement. Toucher le bouton affiche une boîte de dialogue d'Entrée de Nom.

(5) Bouton Effacer

Efface le programme sélectionné dans la liste de programme d'enclenchement. Toucher le bouton affiche une boîte de dialogue de confirmation de suppression.

(6) Bouton Renommer

Renomme le programme sélectionné dans la liste de programme d'enclenchement. Toucher le bouton affiche une boîte de dialogue d'Entrée de Texte.

(7) Bouton Afficher

Affiche l'écran de Réglage Programme Enclenchement qui vous permet d'afficher le programme sélectionné dans la liste de programme d'enclenchement.

(8) Bouton Fermer

Ferme l'écran.

• Écran Réglage Programme d'Enclenchement

Cet écran est affiché lorsque vous touchez le bouton Afficher sur l'écran principal Contrôle Enclenchement.
Règle les détails pour le programme d'enclenchement.

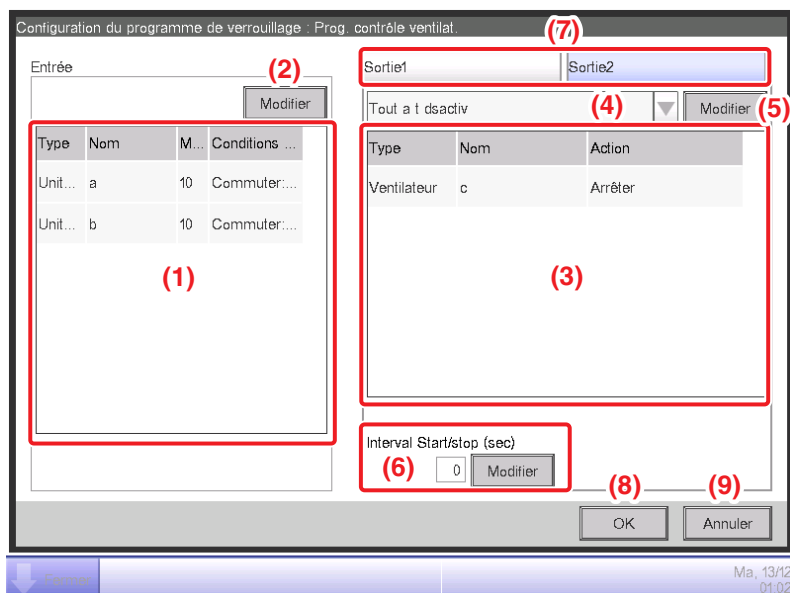

(1) Liste **Entrée**

Affiche les conditions d'entrée du programme d'enclenchement

(2) Bouton **Modifier** (Entrée)

Affiche l'écran d'Entrée de Programme d'Enclenchement qui vous permet de régler les conditions d'entrée pour l'enclenchement.

(3) Liste **Sortie**

Affiche les conditions de sortie du programme d'enclenchement.

(4) Boîte combinée **de condition d'entrée**

Sélectionne les conditions d'entrée pour une sortie de programme d'enclenchement.

Sélectionne une condition d'entrée à partir de: Non détecté, Au moins une entrée valide, Toutes les entrées valides, Au moins une entrée invalide, et Toutes les entrées invalides.

(5) Bouton **Modifier** (Sortie)

Affiche l'écran de Réglage de Sortie de Programme d'Enclenchement qui vous permet de régler l'événement que le programme d'enclenchement doit sortir.

(6) Champ **Interval Start/stop [sec.]**

Règle le délai pour les sorties. Lorsque vous envoyez un ordre de commutation à plusieurs points de gestion, vous pouvez régler un intervalle de sortie des ordres.

Touchez le bouton Modifier et entrez le temps dans la boîte de dialogue d'Entrée Numérique qui apparaît. La plage de valeurs que vous pouvez entrer va de 0 à 60, avec incréments de 1.

(7) Onglet de sélection **Sortie1/Sortie2**

Alterne entre les réglages pour la Sortie1 et la Sortie2. Vous pouvez régler jusqu'à deux sorties sur un programme d'enclenchement.

(8) Bouton **OK**

Enregistre la modification et ferme l'écran.

(9) Bouton **Annuler**

Annule la modification et ferme l'écran.

• Écran Réglage Entrée Programme d'Enclenchement

Cet écran est affiché lorsque vous touchez le bouton Modifier sur l'écran Réglage Contrôle Enclenchement. Règle les entrées pour le programme d'enclenchement.

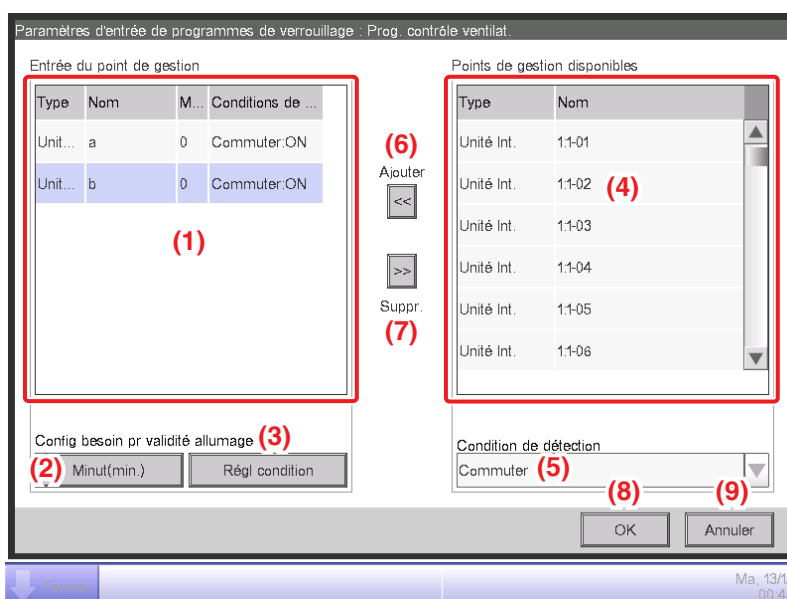

(1) Liste **Entrée Points de Gestion**

Affiche une liste de points de gestions surveillés comme des entrées au programme d'enclenchement.

(2) Bouton **Minut (min.)**

Affiche la boîte de dialogue d'Entrée Numérique qui vous permet de régler la durée requise.

La plage de valeurs que vous pouvez entrer va de 0 à 30, avec incréments de 1. (de 1 à 30 pour les valeurs analogiques)

(3) Bouton **Régl condition**

Affiche l'écran de Réglage Condition qui vous permet de régler les conditions requises pour les points de gestion sélectionnés dans la liste d'Entrée Point de Gestion.

(4) Liste **Points de Gestion Disponibles**

Affiche une liste des points de gestion qui peuvent être sélectionnés comme entrée pour la condition à détecter sélectionnée dans la boîte combinée de Condition de Détection.

(5) Boîte combinée **Condition de Détection**

Sélectionne la condition à détecter dans un point de gestion disponible dans la liste Points de Gestion Disponibles. Sélectionnez une condition à détecter à partir de: Commuter, Erreur d'équipement, Erreur limite supérieure analogique, Erreur de limite inférieure analogique, Mode fonctionnement et condition Valeur Analogique.

(6) Bouton **Ajouter**

Enregistre un point de gestion disponible sélectionné dans la liste de Points de Gestion Disponibles dans la liste d'Entrée Point de Gestion.

Vous pouvez enregistrer jusqu'à 50 points de gestion à surveiller. Cependant, vous ne pouvez pas enregistrer de zones.

(7) Bouton **Supper**

Supprime de la surveillance le point de gestion sélectionné dans la liste d'Entrée Point de Gestion.

(8) Bouton **OK**

Enregistre la modification et ferme l'écran.

(9) Bouton **Annuler**

Annule la modification et ferme l'écran.

- **Écran de Configuration Condition**

Cet écran est affiché lorsque vous touchez le bouton Configuration Condition sur l'écran Réglage Contrôle Enclenchement.

Règle les conditions qui doivent être requises pour l'entrée.

L'écran est composé de trois onglets: Démarrer/Arrêter/Erreur, Mode Fonctionnement et Valeur Analogique, chacun détectant différentes conditions. L'écran s'ouvre sur l'onglet correspondant au type de point de gestion surveillé.

- **Onglet Erreur start/stop (Écran Configuration Condition)**

Cet écran est affiché lorsque vous touchez l'onglet Démarrer/Arrêter/Erreur sur l'écran Configuration Condition.

Règle les conditions requises pour la détection de Commutation, Erreur d'équipement, Erreur limite supérieure analogique, ou Erreur de limite inférieure analogique.

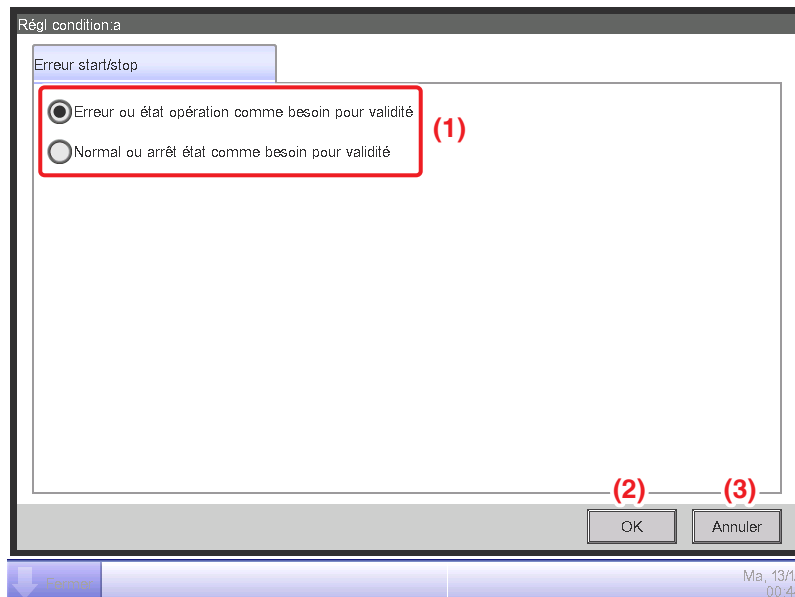

(1) Bouton radio Condition requise

Sélectionnez soit Démarrer/Erreur soit Arrêter/Normal comme condition requise.

(2) Bouton OK

Sauvegarde la modification et ferme l'écran.

(3) Bouton Annuler

Annule la modification et ferme l'écran.

- **Onglet Mode fonctionnement (Écran Configuration Condition)**

Cet écran est affiché lorsque vous touchez l'onglet Mode fonctionnement sur l'écran Configuration Condition.

Règle les conditions requises pour le mode de fonctionnement à détecter.

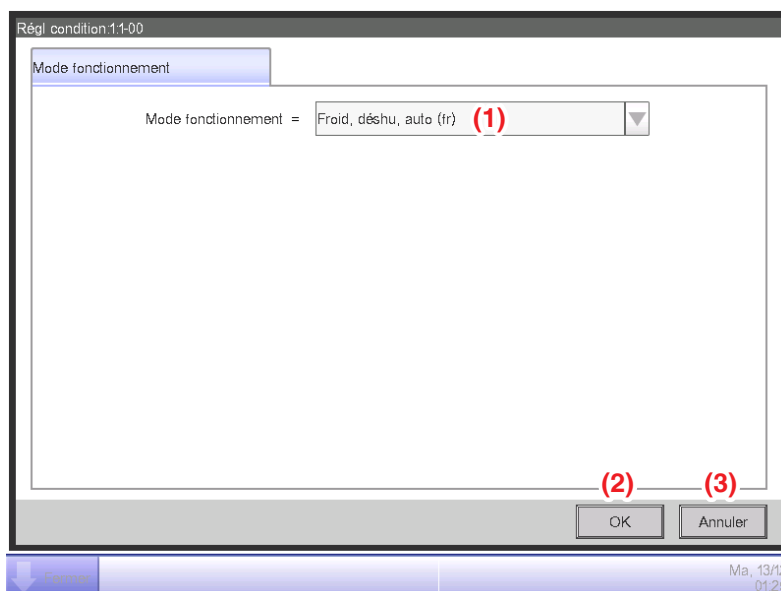

(1) Boite combinée Mode fonctionnement

Sélectionnez le mode de fonctionnement requis pour contrôler la condition.

Sélectionnez un mode de fonctionnement à partir de : « Rafraîchir, Déshumidifier, Auto (Rafr) », « Chauffage, Auto (Ch) », et « Ventilation ».

(2) Bouton OK

Enregistre la modification et ferme l'écran.

(3) Bouton Annuler

Annule la modification et ferme l'écran.

• Onglet Valeur Analogique (Écran Configuration Condition)

Cet écran est affiché lorsque vous touchez l'onglet Valeur Analogique sur l'écran Configuration Condition.

Règle la valeur analogique requise pour que la condition soit détectée.

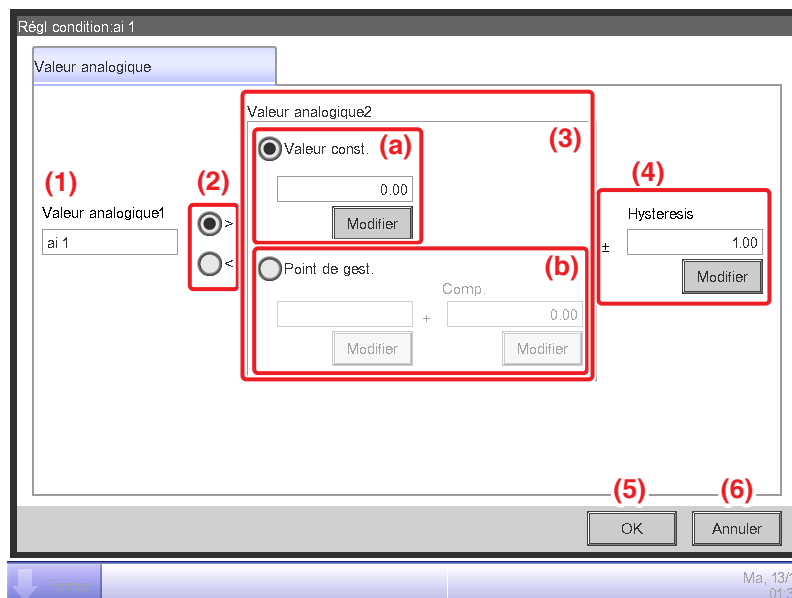

(1) Champ Valeur Analogique1

Affiche le nom du point de gestion sélectionné dans la liste d'Entrée Point de Gestion.

(2) Bouton radio Sélection Signe Inégalité

Sélectionne le signe d'inégalité à utiliser dans la condition de valeur analogique entre « > » et « < ».

(3) Champ Valeur Analogique2

Règle le côté droit de la condition de valeur analogique.

(a) Zone Valeur Constante

Sélectionnez cette zone lorsque vous spécifiez une valeur constante sur le côté droit.

Touchez le bouton Modifier et entrez une valeur dans la boîte de dialogue d'Entrée Numérique qui apparaît.

Pour la plage de valeurs que vous pouvez entrer, voir page 182.

(b) Mgmt. Zone Point de gest

Sélectionnez cette zone lorsque vous spécifiez le côté droit en utilisant un point de gestion et Comp.

Touchez le bouton Modifier sous Point Mgmt. et affichez l'écran Sélection des Points de Gestion et sélectionnez-en un dans la liste.

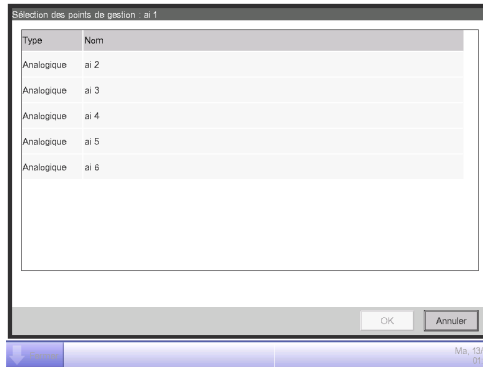

Touchez le bouton Modifier sous Comp. et affichez la boîte de dialogue d'Entrée Numérique pour entrer Comp.

Pour la plage de valeurs que vous pouvez entrer, voir page 182.

(4) Zone Hysteresis

Règle la plage de la zone morte.

Touchez le bouton Modifier et entrez la plage dans la boîte de dialogue d'Entrée Numérique qui apparaît.

Pour la plage de valeurs que vous pouvez entrer, voir page 182.

(5) Bouton OK

Sauvegarde la modification et ferme l'écran.

(6) Bouton Annuler

Annule la modification et ferme l'écran.

• Réglage d'une Condition de Valeur Analogique

Une valeur analogique peut être utilisée comme condition lors de l'utilisation du rafraîchissement libre ou lors du démarrage/de l'arrêt des climatiseurs uniquement lorsque la température de la pièce est comprise dans une plage configurée.

La condition peut être une comparaison avec une valeur constante ou une comparaison entre des valeurs analogiques. De plus, « > » et « < » peuvent être utilisés pour permettre une spécification de plage.

Lorsque la condition est contrôlée, l'entrée est considérée valide et lorsque la condition n'est pas contrôlée, l'entrée est considérée invalide.

Une estimation est faite chaque minute pour déterminer si l'entrée est valide ou invalide.

De surcroît, vous pouvez régler une hystérésis autour de la bordure valide/invalide pour éviter le pompage.

Dans le cas où la condition est réglée entre des valeurs analogiques, les conditions peuvent uniquement être réglées pour les points de gestion avec le même type analogique (température/général-objectif).

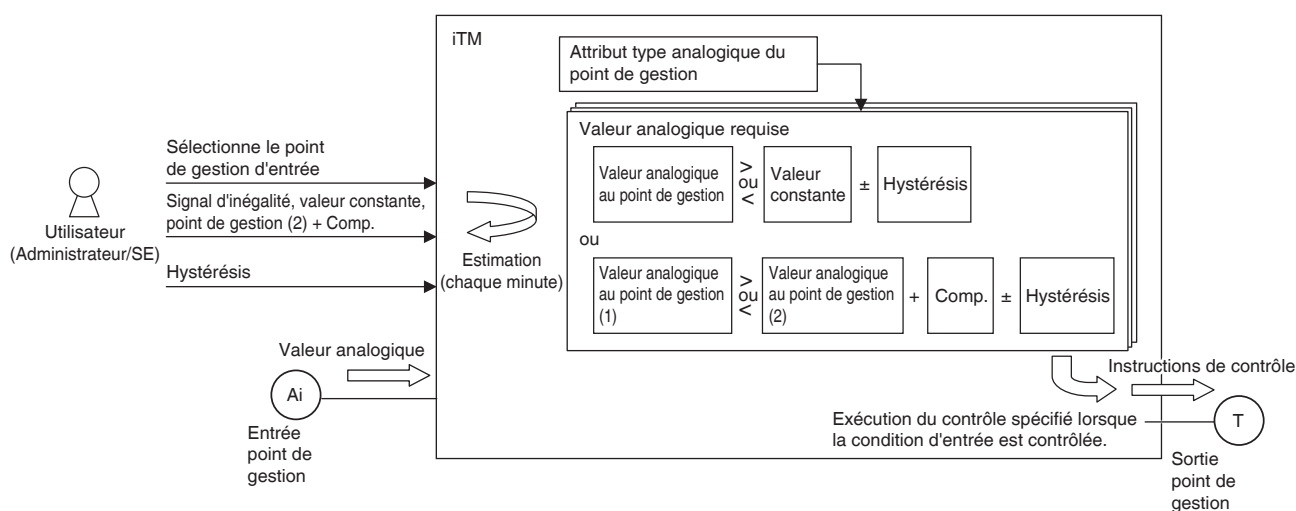

Ce qui suit donne un exemple de la façon dont une condition de valeur analogique est estimée.

- La valeur à la gestion et la valeur constante sont comparées comme suit.

Exemple: [Valeur analogique au point de gestion > Valeur constante ± Hystérésis]

| | |
|---|--|
| Valeur analogique au point de gestion > Valeur constante + Hystérésis | Succès |
| Valeur analogique au point de gestion < Valeur constante - Hystérésis | Échec |
| Sauf ci-dessus | Non estimé (Estimation précédente conservée) |

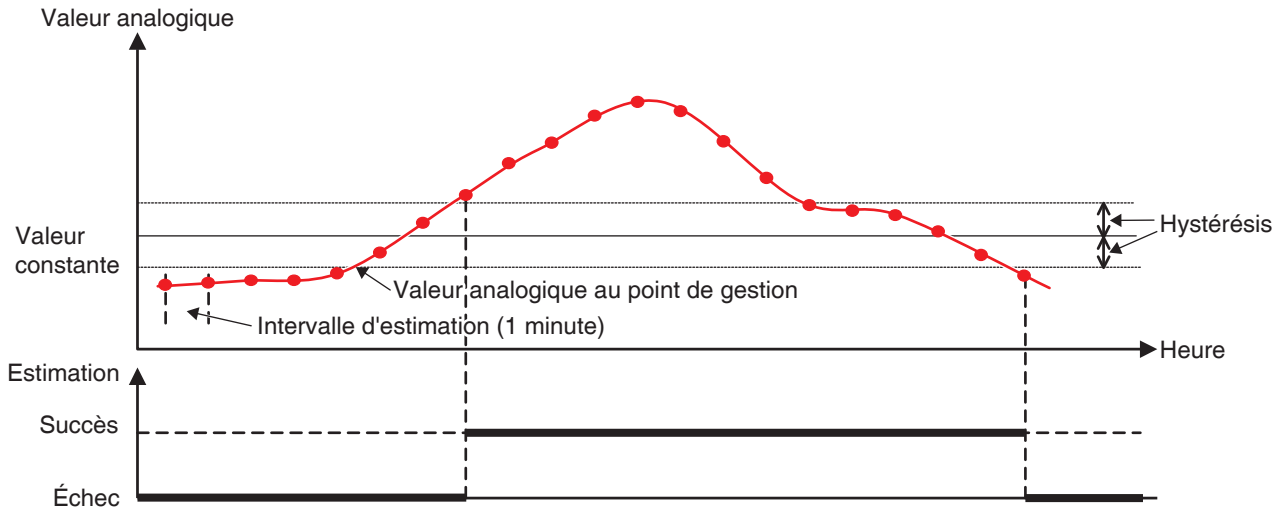

Exemple: [Valeur analogique au point de gestion < Valeur constante ± Hystérésis]

| | |
|---|--|
| Valeur analogique au point de gestion < Valeur constante - Hystérésis | Succès |
| Valeur analogique au point de gestion > Valeur constante + Hystérésis | Échec |
| Sauf ci-dessus | Non estimé (Estimation précédente conservée) |

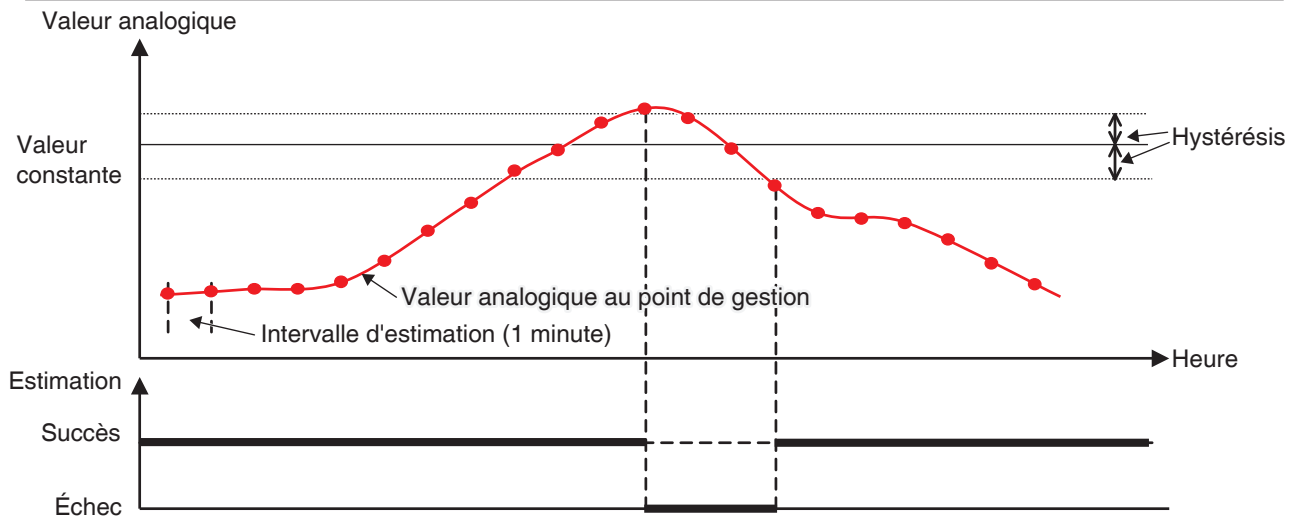

La condition de plage peut être définie en combinant les deux cas ci-dessus.

- De la même manière, deux valeurs analogiques sont comparées comme suit.

Exemple: [Valeur analogique au point de gestion > Valeur analogique au point de gestion + Comp. ± Hystérésis]

| | |
|---|--|
| Valeur analogique au point de gestion (1) > Valeur analogique au point de gestion (2) + Comp. + Hystérésis | Succès |
| Valeur analogique au point de gestion (1) < Valeur analogique au point de gestion (2) + Comp. - Hystérésis | Échec |
| Sauf ci-dessus | Non estimé (Estimation précédente conservée) |

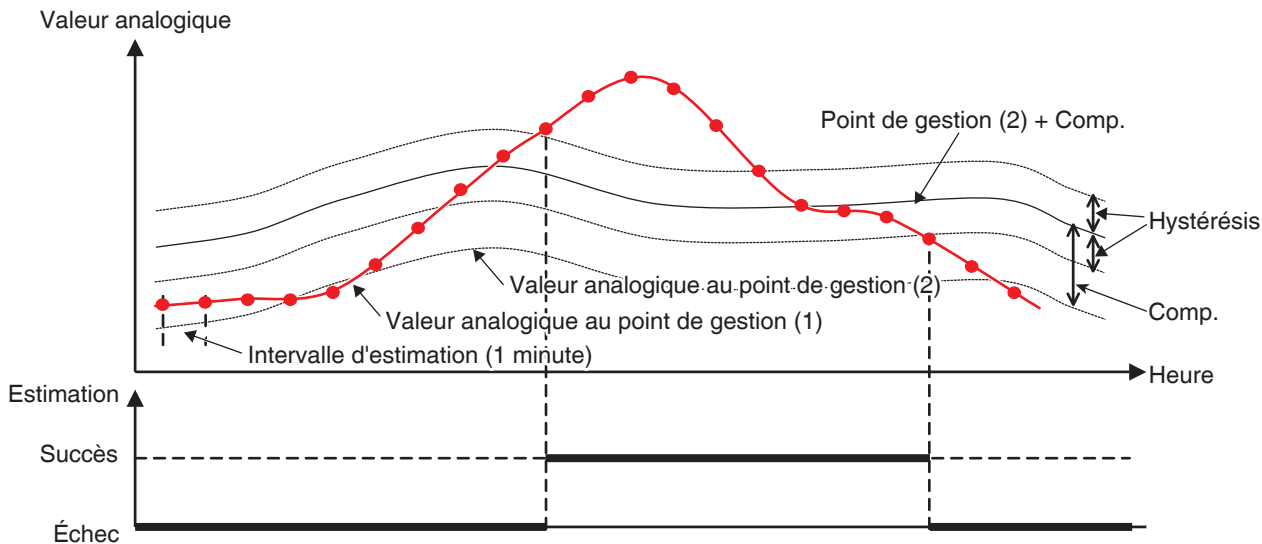

Exemple: [Valeur analogique au point de gestion < Valeur analogique au point de gestion + Comp. ± Hystérésis]

| | |
|---|--|
| Valeur analogique au point de gestion (1) < Valeur analogique au point de gestion (2) + Comp. - Hystérésis | Succès |
| Valeur analogique au point de gestion (1) > Valeur analogique au point de gestion (2) + Comp. + Hystérésis | Échec |
| Sauf ci-dessus | Non estimé (Estimation précédente conservée) |

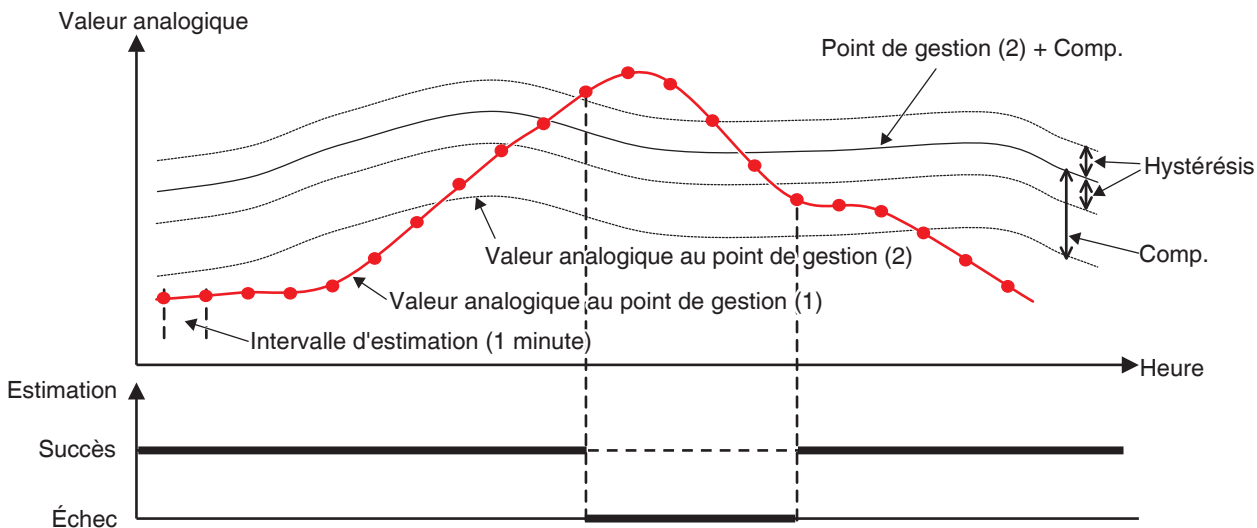

La condition de plage peut être définie en combinant les deux cas ci-dessus.

REMARQUE

- La configuration des conditions de valeur analogique suppose des utilisateurs experts qui connaissent le système; ainsi soyez prudent car aucun avertissement ne sera donné même si une configuration (par exemple, température de la pièce > 200 °C) est inappropriée.
- Si une valeur anormale est entrée à cause d'une erreur de fonctionnement de capteur analogique, la condition de valeur analogique peut être constamment contrôlée (ou non contrôlée). Lors de l'utilisation d'une condition de valeur analogique, la création d'un programme d'enclenchement séparé pour l'erreur de limite haute/basse analogique est recommandée.

• Configuration Éléments pour Écran Configuration Condition

Les éléments de réglage et la plage de valeurs que vous pouvez régler dans chaque onglet sont tels qu'indiqués dans le tableau ci-dessous.

| Réglage du lieu | Élément | Réglage des détails | Plage possible [☐: Visible, x: Invisible, Entre () : Plage numérique] | | | | | | |
|-------------------------------------|--|---------------------|--|---------------------|--------------------------------------|---------------------|------------------------------------|----------------------------------|----------------------------|
| | | | Condition à détecter | Erreur d'équipement | Erreur limite analogique haute/basse | Mode fonctionnement | Condition valeur analogique Simple | | |
| Onglet d'Erreur/ Démarrage/ d'Arrêt | Démarrer/Erreur | | ○ | ○ | | x | | | |
| | Arrêter/Normal | | ○ | ○ | | x | | | |
| Onglet Mode Fonctionnement | Rafraîchir, Déshumidifier, Auto (Rafraîchir) | | x | x | | ○ | | | |
| | Chauffage, Auto (Chauffage) | | x | x | | ○ | | | |
| | Ventilation | | x | x | | ○ | | | |
| | Exemple: Temp. Extérieure ¹ | | x | x | | x | | | |
| | > | | x | x | | x | | | |
| | < | | x | x | | x | | | |
| Onglet Valeur Analogique | Valeur Analogique ² | Température | Celsius | Exemple: 0.0 °C | x | x | ○ | ○ (-512.0-512.0) *1'2'4 Pas: 0.1 | ○ (-890-954) *1'2'4 Pas: 1 |
| | | | | | | | | | |
| | Générique | Exemple: 0.00 | x | x | ○ *3 | | | | |
| | | | | | | Valeur Const. | Température | Celsius | Exemple: 0.0 |
| | Point Mgmt. | Générique | Exemple: 0.00 | x | x | | | | |
| | | | | | | Hystérésis | Température | Celsius | Exemple: 1.0 |
| | Générique | Exemple: 1.00 | x | x | ○ (0.00-9 999.99) *1 Pas: 0.01 | | | | |

¹ Affiché conformément au type analogique du point de gestion sélectionné.
² Affiché en °C ou °F selon l'unité sélectionnée dans la Configuration Système.
³ Grisé lorsque Valeur Const. est sélectionnée.
⁴ Grisé lorsque Point Mgmt. est sélectionné.

• Écran Réglage Sortie Programme d'Enclenchement

Cet écran est affiché lorsque vous touchez le bouton Modifier sur l'écran Réglage Contrôle Enclenchement. Règle des événements qui seront sortis par le programme d'enclenchement.

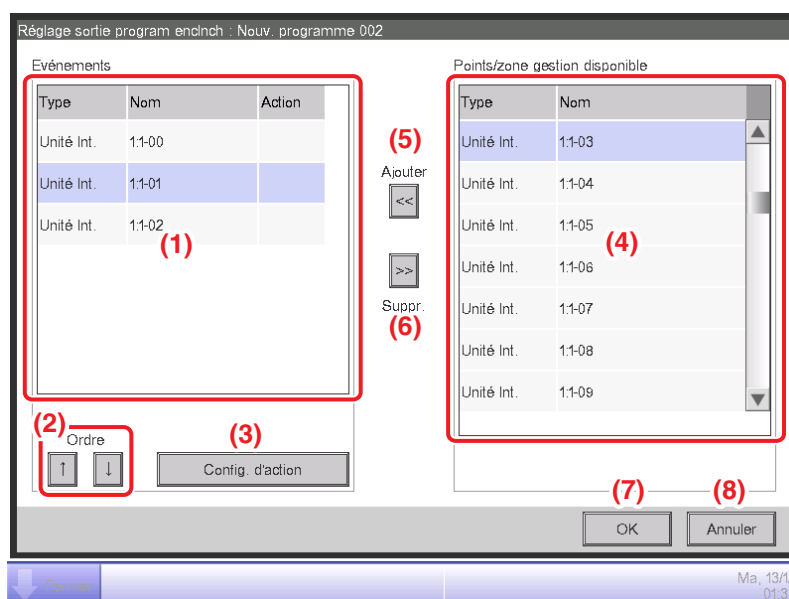

(1) Liste Événements

Affiche une liste des points de gestion/zones vers lesquels les événements sont sortis.

(2) Bouton Ordre

Déplace vers le haut et le bas l'événement sorti sélectionné dans la liste Événements.

(3) Bouton Config. d'action

Affiche l'écran de Configuration d'Action qui vous permet de régler l'action à effectuer par l'événement de sortie sélectionné dans la liste Événements.

(4) Liste Points de Gestion/Zones Disponibles

Affiche une liste des points de gestion/zones vers lesquels les événements peuvent être sortis.

(5) Bouton Ajouter

Enregistre un point de gestion ou une zone disponible sélectionné dans la liste Points de Gestion/Zones Disponibles comme cible pour une sortie d'événements.

Vous pouvez enregistrer jusqu'à 25 points de gestions ou 1 zone comme cibles de sortie d'événement.

Vous ne pouvez pas simultanément enregistrer des points de gestion et des zones dans un programme d'enclenchement.

(6) Bouton Supper

Supprime le point de gestion ou la zone sélectionné dans la liste Événements.

(7) Bouton OK

Sauvegarde la modification et ferme l'écran.

(8) Bouton Annuler

Annule la modification et ferme l'écran.

• Écran Configuration d'Action

Cet écran est affiché lorsque vous touchez le bouton Configuration d'Action sur l'écran Réglage Sortie Contrôle Enclenchement.

Règle les actions qui seront effectuées par un événement sorti du programme d'enclenchement. L'écran est composé de cinq onglets: Commun, Tlodes activ/desactiv, Unité Int., Ventilateur, et Ao, chacun sortant différentes actions d'événement. L'écran s'ouvre sur l'onglet correspondant au type sélectionné de point de gestion/zone surveillé.

• Onglet Commun (Écran Configuration d'Action)

Cet écran est affiché lorsque vous touchez l'onglet Commun sur l'écran Configuration d'Action.

Règle des actions pour les éléments communs.

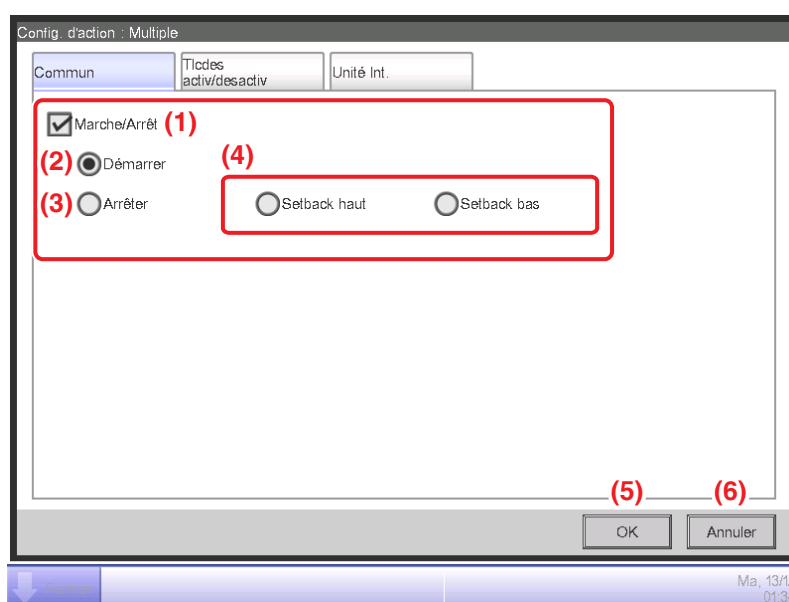

(1) Zone **Marche/Arrêt**

Sélectionnez la case à cocher Marche/Arrêt pour démarrer/arrêter la cible.

(2) Bouton radio **Démarrer**

Sélectionnez pour démarrer la cible.

(3) Bouton radio **Arrêter**

Sélectionnez pour arrêter la cible.

(4) Boutons radio **Optimisation Élevée, Optimisation Faible**

Sélectionnez l'un des deux boutons radio lorsque vous utilisez la fonction Optimisation.

Ces boutons radio sont affichés uniquement lorsque la fonction optionnelle d'Optimisation est activée.

(5) Bouton **OK**

Enregistre la modification et ferme l'écran.

(6) Bouton **Annuler**

Annule la modification et ferme l'écran.

• Onglet Tlctdes activ/desactiv (Écran Configuration d'Action)

Cet écran est affiché lorsque vous touchez l'onglet Tlctdes activ/desactiv sur l'écran Configuration d'Action. Active ou désactive la commande à distance. Cet onglet n'est pas affiché lorsque la fonction Tlctdes activ/desactiv est désactivée.

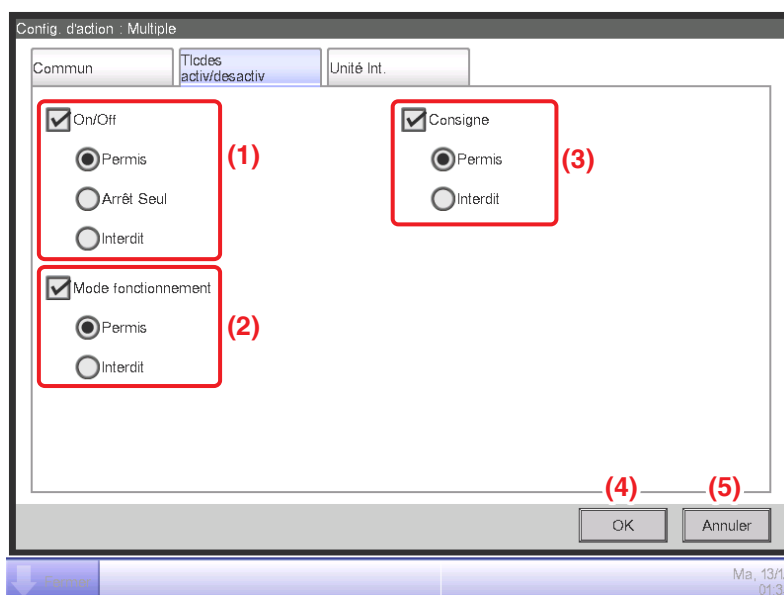

Sélectionnez la case à cocher des éléments à régler et sélectionnez le réglage au moyen des boutons radio.

(1) Zone **On/Off**

Autorise/Interdit le démarrage/l'arrêt depuis la commande à distance.

Sélectionnez le réglage entre Permis, Arrêt Seul et Interdit.

(2) Zone **Mode fonctionnement**

Autorise/Interdit le changement du mode de fonctionnement à partir de la commande à distance.

Sélectionnez le réglage entre Permis et Interdit.

Cette zone de réglage n'est pas affichée lorsque la cible est Ventilateur

(3) Zone **Consigne**

Autorise/Interdit le changement de température à partir de la commande à distance.

Sélectionnez le réglage entre Permis et Interdit.

Cette zone de réglage n'est pas affichée lorsque la cible est un ventilateur.

(4) Bouton **OK**

Enregistre la modification et ferme l'écran.

(5) Bouton **Annuler**

Annule la modification et ferme l'écran.

• Onglet Unité Int. (Écran Configuration d'Action)

Cet écran est affiché lorsque vous touchez l'onglet Unité Int. sur l'écran Configuration d'Action.

Règle les actions des climatiseurs.

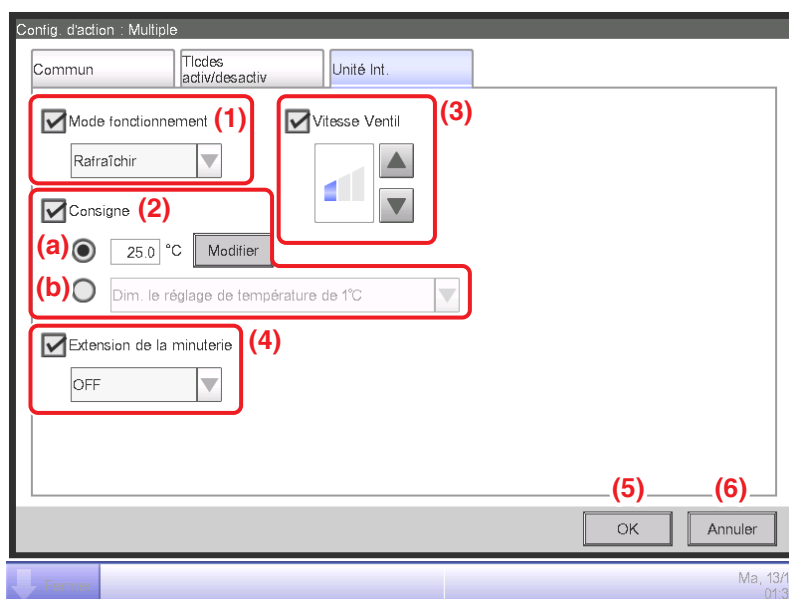

Sélectionnez la boîte de vérification des éléments à régler et sélectionnez le réglage dans la boîte combinée.

(1) Zone réglage Mode fonctionnement

Règle le mode de fonctionnement.

Sélectionnez le réglage parmi Ventilation, Rafraîchir, Chauffage, Temp, Auto et Déshumidifier.

Seules les options applicables à la cible sont affichées.

Certains éléments peuvent ne plus être disponibles selon le mode de fonctionnement sélectionné.

(2) Zone de réglage Consigne

Règle la température.

Pour régler, sélectionnez soit (a) le bouton radio Température soit (b) le bouton radio de Changement Température.

Si vous avez sélectionné Température, touchez le bouton Modifier et entrez la température dans la boîte de dialogue d'Entrée Numérique qui apparaît. L'étendue de valeurs que vous pouvez entrer va de -30 à 70°C, avec des incréments de 0,1°C.

Si vous avez sélectionné Changement Température, sélectionnez la quantité à changer à l'aide de la boîte combinée.

Sélectionnez la quantité pour changer la température entre Diminuer les réglages de température de 4°C, Diminuer les réglages de température de 3°C, Diminuer les réglages de température de 2°C, Diminuer les réglages de température de 1°C, Augmenter les réglages de température de 1°C, Augmenter les réglages de température de 2°C, Augmenter les réglages de température de 3°C, et Augmenter les réglages de température de 4°C.

(3) Zone **Configuration Vitesse Ventil**

Règle la vitesse de ventilation.

Toucher le bouton ▲ augmente la vitesse du ventilateur d'un niveau alors que toucher le bouton ▼ diminue la vitesse du ventilateur d'un niveau.

La vitesse du ventilateur que vous pouvez régler dépend de la cible.

(4) Zone **Réglages Extension de la minuterie**

Règle la fonction qui évite l'erreur de mise à l'arrêt de l'unité intérieure.

Sélectionnez soit l'activation (On) soit la désactivation (Off) de la fonction dans la boîte combinée.

(5) Bouton **OK**

Enregistre la modification et ferme l'écran.

(6) Bouton **Annuler**

Annule la modification et ferme l'écran.

- **Onglet Ventilateur (Écran Configuration d'Action)**

Cet écran est affiché lorsque vous touchez l'onglet Ventilateur sur l'écran Configuration d'Action.
Règle les actions du Ventilateur.

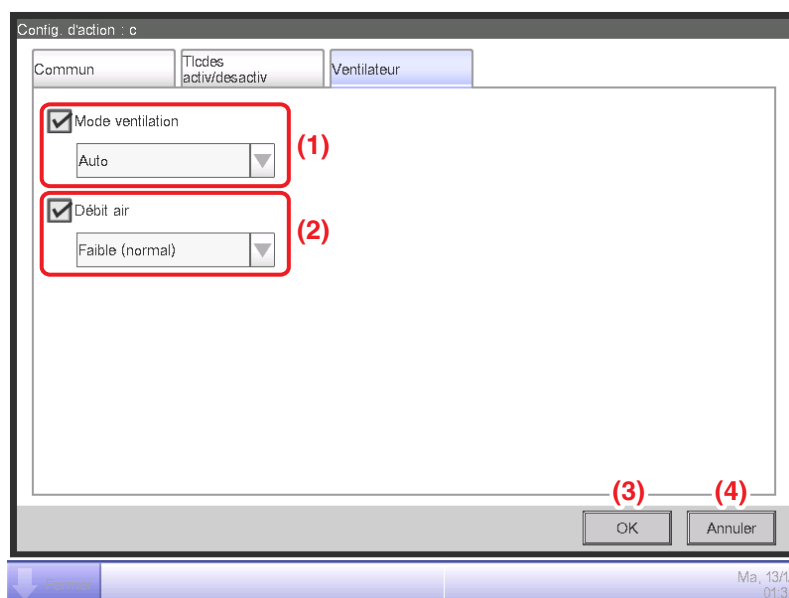

Sélectionnez la case à cocher des éléments à régler et sélectionnez le réglage dans la boîte combinée.

(1) Zone réglage Mode Ventilation

Règle le mode ventilation.

Sélectionnez le réglage parmi Auto, Échange de chaleur et Bypass.

(2) Zone réglage Débit air

Règle le débit d'air.

Sélectionnez le réglage parmi Automat (normal), Faible (normal), Puissant (normal), Automat(rafraîch), Faible (rafraîch) et Puissant (rafraîch).

(3) Bouton OK

Enregistre la modification et ferme l'écran.

(4) Bouton Annuler

Annule la modification et ferme l'écran.

- **Onglet Ao (Écran Configuration d'Action)**

Cet écran est affiché lorsque vous touchez l'onglet Ao sur l'écran Configuration d'Action.

Règle les actions Ao.

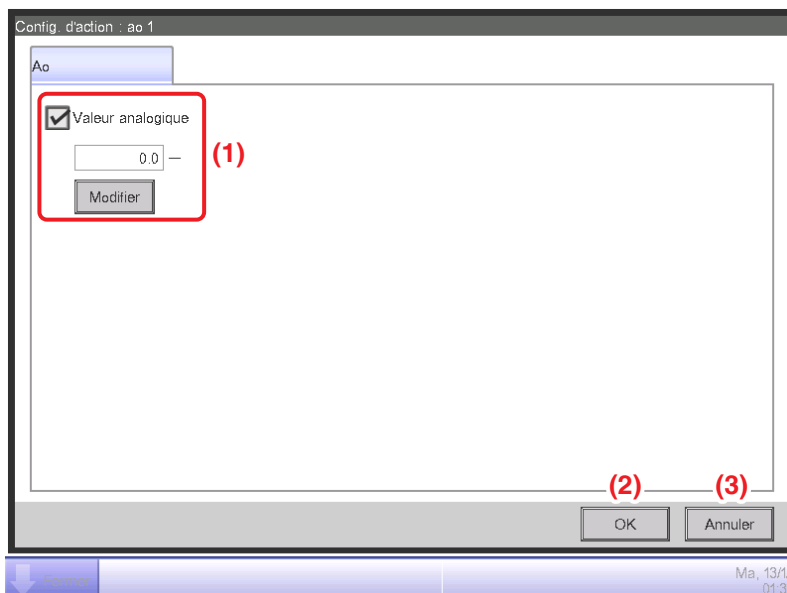

Sélectionnez la case à cocher des éléments à régler et entrez le réglage à l'aide du bouton Modifier.

(1) Zone réglage Valeur analogique

Règle une valeur analogique.

Touchez le bouton Modifier et entrez la valeur analogique dans la boîte de dialogue d'Entrée Numérique qui apparaît.

L'étendue des valeurs que vous pouvez entrer doit être comprise dans les limites les plus hautes et les plus basses et avec la précision définie dans le point de gestion de l'Ao.

(2) Bouton OK

Enregistre la modification et ferme l'écran.

(3) Bouton Annuler

Annule la modification et ferme l'écran.

• Configuration Éléments pour Écran Configuration d'Action

Les éléments de réglage et la plage de valeurs que vous pouvez régler dans chaque onglet sont tels qu'indiqués dans le tableau ci-dessous.

| Lieu de réglage | Élément | Détails de réglage | Plage possible [○ : Visible, △ : Conditionnellement visible, x : Invisible, Entre () : Plage numérique] | | | | | Zone | Remarques | |
|------------------------------|--|--|--|-----------------------|-----------------------|---------------------|-----------------|---|------------------------------|--|
| | | | Type de point de gestion | | | | | | | |
| | | | Unité Intérieure | Ventilateur | Refroidisseur liquide | Dio | Analogique (Ao) | | | |
| Onglet Commun | Marche/ Arrêt | Démarrer | ○ | ○ | ○ | ○ | x | ○ | Réglage programme uniquement | |
| | | Pré-rafraîchir | | | | | | | | |
| | | Pré-chauffer | | | | | | | | |
| | | Arrêter | ○ | ○ | ○ | ○ | x | ○ | | |
| | | Optimisation Élevée | △*1 | x | x | x | x | △*1 | | |
| | | Optimisation Basse | △*1 | x | x | x | x | △*1 | | |
| | Température Pré-rafraîchir/ Pré-Chauffer | Celsius | Exemple: 25,0°C | | | | | | Réglage programme uniquement | |
| | Fahrenheit | Exemple: 77°F | | | | | | Réglage programme uniquement | | |
| | Signal Filtre | | | | | | | Réglage Détaillé uniquement pour surveillance centralisée | | |
| Onglet Ticsdes activ esactiv | Tabulaticos Ticsdes activ/ désactiv | Démarrer/Arrêter | Permis | ○ | ○ | ○ | x | x | ○ | |
| | | Arrêt Seul | Interdit | ○ | ○ | ○ | x | x | ○ | |
| | | Interdit | Permis | ○ | x | ○ | x | x | ○ | |
| | | Mode Fonctionnement | Interdit | ○ | x | ○ | x | x | ○ | |
| | | Température | Permis | ○ | x | ○ | x | x | ○ | |
| | | Interdit | ○ | x | ○ | x | x | ○ | | |
| | Mode Fonctionnement | Ventilation | ○ | x | x | x | x | ○ | | |
| | | Rafraîchir | ○ | x | ○ | x | x | ○ | | |
| | | Chauffage | ○ | x | ○ | x | x | ○ | | |
| | | Temp | ○ | x | x | x | x | ○ | | |
| | | Automatique | ○ | x | x | x | x | ○ | | |
| | | Déshumidifier | △*2 | x | x | x | x | △*2 | | |
| Onglet Unité Int. | Température | Celsius | Exemple: 30°C | ○ (-30,0-70,0°C) *7*9 | x | ○ (-30,0-70,0°C) *7 | x | x | ○ (-30,0-70,0°C) *7*9 | |
| | | Fahrenheit | Exemple: 90°F | ○ (-22-158°F) *7*9 | x | ○ (-22-158°F) *7 | x | x | ○ (-22-158°F) *7*9 | |
| | Taux de variation | Celsius | Diminuer les réglages de température de 4°C | ○*7*8 | x | x | x | x | ○*7*8 | |
| | | | Diminuer les réglages de température de 3°C | ○*7*8 | x | x | x | x | ○*7*8 | |
| | | | Diminuer les réglages de température de 2°C | ○*7*8 | x | x | x | x | ○*7*8 | |
| | | | Diminuer les réglages de température de 1°C | ○*7*8 | x | x | x | x | ○*7*8 | |
| | | | Augmenter les réglages de température de 1°C | ○*7*8 | x | x | x | x | ○*7*8 | |
| | | | Augmenter les réglages de température de 2°C | ○*7*8 | x | x | x | x | ○*7*8 | |
| | | Fahrenheit | Augmenter les réglages de température de 3°C | ○*7*8 | x | x | x | x | ○*7*8 | |
| | | | Augmenter les réglages de température de 4°C | ○*7*8 | x | x | x | x | ○*7*8 | |
| | | | Diminuer les réglages de température de 7°F | ○*7*8 | x | x | x | x | ○*7*8 | |
| | | | Diminuer les réglages de température de 6°F | ○*7*8 | x | x | x | x | ○*7*8 | |
| | | | Diminuer les réglages de température de 5°F | ○*7*8 | x | x | x | x | ○*7*8 | |
| | | | Diminuer les réglages de température de 4°F | ○*7*8 | x | x | x | x | ○*7*8 | |
| | Fahrenheit | Diminuer les réglages de température de 3°F | ○*7*8 | x | x | x | x | ○*7*8 | | |
| | | Diminuer les réglages de température de 2°F | ○*7*8 | x | x | x | x | ○*7*8 | | |
| | | Diminuer les réglages de température de 1°F | ○*7*8 | x | x | x | x | ○*7*8 | | |
| | | Augmenter les réglages de température de 1°F | ○*7*8 | x | x | x | x | ○*7*8 | | |
| | | Augmenter les réglages de température de 2°F | ○*7*8 | x | x | x | x | ○*7*8 | | |
| | | Augmenter les réglages de température de 3°F | ○*7*8 | x | x | x | x | ○*7*8 | | |
| | Vitesse Ventilation | Faible | ○ | x | x | x | x | ○ | | |
| | | Moyenne | ○ | x | x | x | x | ○ | | |
| | | Élevée | ○ | x | x | x | x | ○ | | |
| | | Auto | ○ | x | x | x | x | ○ | | |
| Direction de l'air | Direction du flux d'air 0 | | | | | | | Réglage Détaillé uniquement pour surveillance centralisée | | |
| | Direction du flux d'air 1 | | | | | | | | | |
| | Direction du flux d'air 2 | | | | | | | | | |
| | Direction du flux d'air 3 | | | | | | | | | |
| | Direction du flux d'air 4 | | | | | | | | | |
| | Balayage | | | | | | | | | |
| Extension Minuterie | ON | ○ | x | x | x | x | ○ | | | |
| | OFF | ○ | x | x | x | x | ○ | | | |

| Lieu de réglage | Élément | | Détails de réglage | Plage possible [○ : Visible, △ : Conditionnellement visible, x : Invisible, Entre () : Plage numérique] | | | | | | Remarques | | |
|--------------------|-------------------|--------------------------|--------------------|--|----------------|-----------------------|-----|-----------------|------|--|--|--|
| | | | | Type de point de gestion | | | | | | | | |
| | | | | Unité Intérieure | Ventilateur | Refroidisseur liquide | Dio | Analogique (Ao) | Zone | | | |
| Écran Événements | Onglet Unité Int. | Restriction Température | Limite froid | Activer/Désactiver | Activer | | | | | | Réglage Détaillé uniquement pour surveillance centralisée, Programme | |
| | | | | Désactiver | | | | | | | | |
| | | | MAX | Celsius | Exemple: 32 °C | | | | | | | |
| | | | | Fahrenheit | Exemple: 90°F | | | | | | | |
| | | | MIN | Celsius | Exemple: 16 °C | | | | | | | |
| | | | | Fahrenheit | Exemple: 60°F | | | | | | | |
| | Limite chaud | Activer/Désactiver | Activer | | | | | | | | | |
| | | Désactiver | | | | | | | | | | |
| | | MAX | Celsius | Exemple: 32 °C | | | | | | | | |
| | | | Fahrenheit | Exemple: 90°F | | | | | | | | |
| | | MIN | Celsius | Exemple: 16 °C | | | | | | | | |
| | | | Fahrenheit | Exemple: 60°F | | | | | | | | |
| Onglet Ventilateur | Débit ventilation | Automatique (normal) | | x | △*3*4 | x | x | x | ○ | Lorsque le Mode Ventilation est désactivé pour le point de gestion Ventilateur sélectionné, l'onglet lui-même est caché. | | |
| | | Faible (normal) | | x | △*3 | x | x | x | ○ | | | |
| | | Élevée (normal) | | x | △*3 | x | x | x | ○ | | | |
| | | Automatique (rafraichir) | | x | △*3*4*5 | x | x | x | ○ | | | |
| | | Faible (rafraichir) | | x | △*3*5 | x | x | x | ○ | | | |
| | | Élevée (rafraichir) | | x | △*3*5 | x | x | x | ○ | | | |
| | Mode Ventilation | Automatique | | x | △*3 | x | x | x | ○ | | | |
| | | Échange de chaleur | | x | △*3 | x | x | x | ○ | | | |
| | | Bypass | | x | △*3 | x | x | x | ○ | | | |
| | | 1 | | | | | | | | | | |
| | | 2 | | | | | | | | | | |
| | | 3 | | | | | | | | | | |
| Onglet Dio | Répéter le mode | Activer/Désactiver | Activer | | | | | | | Réglage Détaillé uniquement pour surveillance centralisée | | |
| | | Désactiver | | | | | | | | | | |
| | Intervalle | 4 | | | | | | | | | | |
| | | 5 | | | | | | | | | | |
| | | 6 | | | | | | | | | | |
| | | 7 | | | | | | | | | | |
| | | 8 | | | | | | | | | | |
| | | 9 | | | | | | | | | | |
| | | 10 | | | | | | | | | | |
| | | Onglet Ao | Analogique | Exemple: 0,00 | x | x | x | x | ○*6 | | ○ (-9 999,99-9999,99, unité w/o) | |

*1 Non affiché lorsque Contrôle Optimisation est désactivé.

*2 Non affiché lorsque Mode Fonctionnement (Déshumidifier) est désactivé.

*3 Non affiché lorsque le Mode Ventilation est désactivé.

*4 Non affiché lorsque Débit ventilation/Volume d'air Automatique est désactivé.

*5 Non affiché lorsque Ventilation rafraichir est désactivé.

*6 La valeur sera affichée dans la configuration de l'unité, plage de limite haute/basse, précision affichée.

*7 Affiché en °C ou °F selon l'unité sélectionnée dans la Configuration Système.

*8 Grisé lorsque Température est sélectionnée.

*9 Grisé lorsque Changement Température est sélectionné.

8-3 Réglage de l'Arrêt d'Urgence

L'iTM comprend l'Arrêt d'Urgence comme fonction standard (voir page 111).

L'Arrêt d'Urgence est une fonction de contrôle tout d'abord visualisée comme une mesure contre le feu. Basée sur le programme d'arrêt d'urgence, cette fonction arrête les points de gestion réglés comme sorties lorsque le signal d'entrée réglé comme le signal d'arrêt d'urgence est reçu.

Le programme Par défaut arrête toutes les unités D3 enregistrées comme point de gestion lorsqu'un signal d'arrêt d'urgence est reçu.

Le programme Par Défaut ne peut pas être modifié, sauf pour alterner entre activer et désactiver.

Si la fonction optionnelle de Contrôle d'Arrêt d'Urgence est activée, vous pouvez créer votre propre programme d'arrêt d'urgence.

Les instructions suivantes expliquent comment créer et régler un programme d'arrêt d'urgence.

1. Touchez le bouton Arrêt urgence sur l'onglet Contrôle auto de l'écran Menu liste et affichez l'écran de Ctrl. d'arrêt d'urgence (voir page 56).

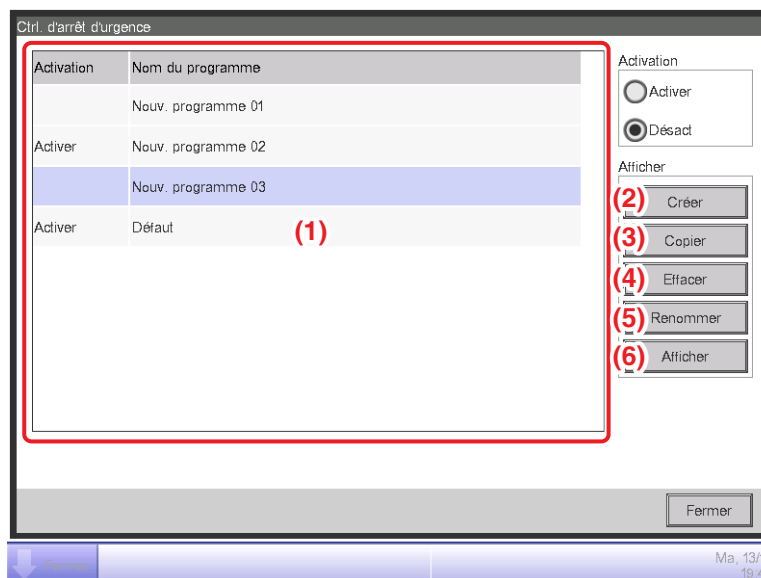

2. **(1)** est la liste des programmes d'arrêt d'urgence. Effectuez l'opération voulue en touchant le bouton approprié sur la droite.

(2) Bouton Créer

Crée un nouveau programme. Vous pouvez créer jusqu'à 32 programmes d'arrêt d'urgence (incluant le programme Par Défaut).

(3) Bouton Copier

Copie le programme sélectionné pour modification.

(4) Bouton Effacer

Efface le programme sélectionné.

(5) Bouton Renommer

Affiche la boîte de dialogue de Configuration Nom où vous pouvez renommer le programme sélectionné.

(6) Bouton Afficher

Vous permet d'afficher un programme.

3. Toucher les boutons Créer, Copier, ou Renommer affiche la boîte de dialogue de Configuration Nom qui vous permet d'entrer le nom du programme. Vous pouvez nommer le programme en utilisant jusqu'à 20 caractères. Entrez un nom et touchez le bouton OK pour fermer l'écran. Le programme est ajouté à la liste (1). Ensuite, touchez le bouton (6) Afficher et affichez l'écran de Réglages du Programme d'Arrêt d'Urgence.

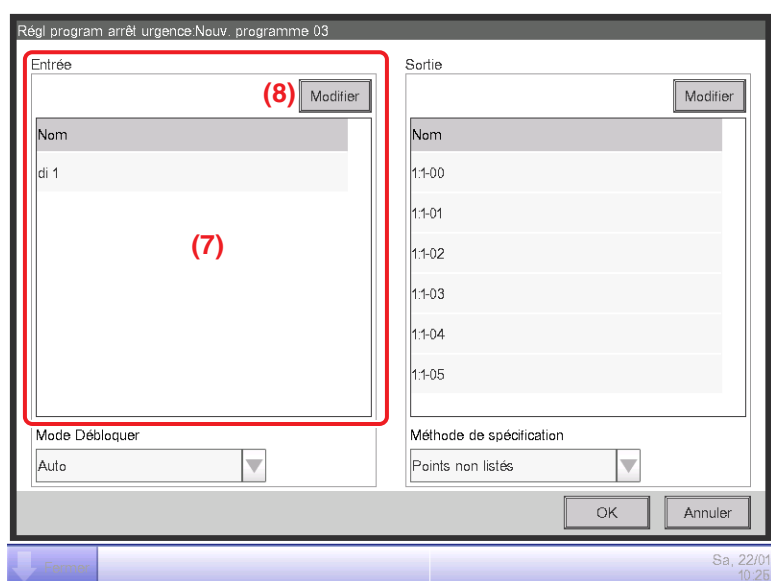

4. (7) est la liste d'entrée de points de gestion comme signal d'arrêt d'urgence. Touchez le bouton (8) Modifier et affichez l'écran Sélection des points de gestion.

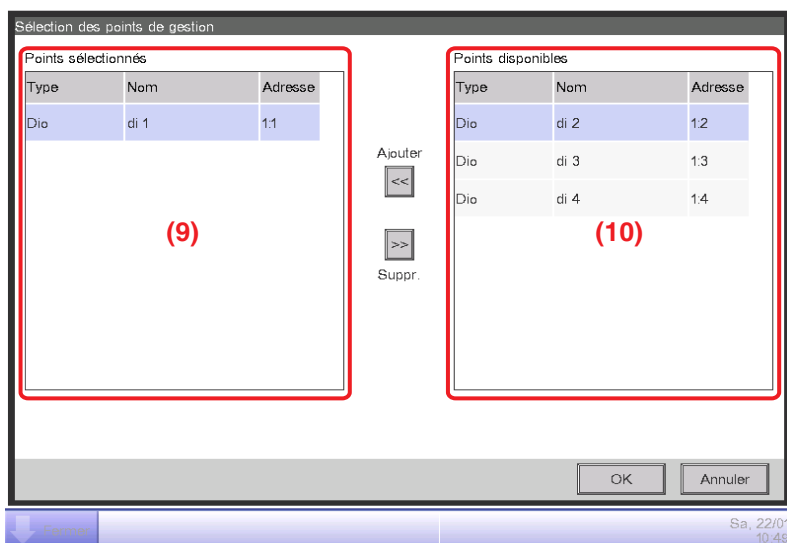

5. (9) est la liste de points de gestion enregistrés tandis que (10) est la liste de points de gestion qui peuvent être enregistrés.

Pour ajouter un point de gestion, sélectionnez-en un en (10) et touchez le bouton Ajouter. Pour supprimer un point de gestion, sélectionnez-en un en (9) et touchez le bouton Supprimer.

Vous pouvez enregistrer jusqu'à 6 points de gestion à surveiller.

Lorsque vous avez terminé, touchez le bouton OK pour enregistrer et revenir à l'écran de Réglages de l'Arrêt d'Urgence.

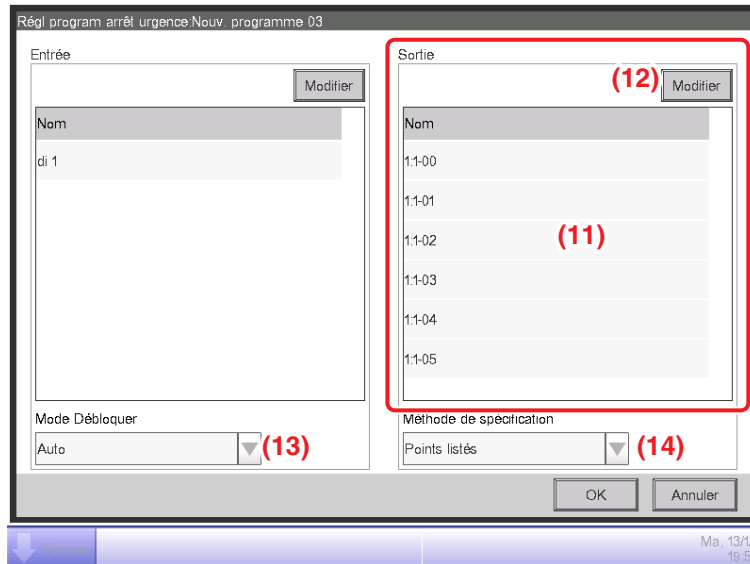

6. (11) est la liste de points de gestion cible de l'Arrêt d'Urgence. Touchez le bouton (12) **Modifier** et enregistrez les points de gestion, comme lors de l'étape 5.

7. En utilisant la boîte combinée (13) **Mode Débloquer**, sélectionnez la méthode voulue pour débloquer le programme d'arrêt d'urgence dans Automatique et Manuel.

En utilisant la boîte combinée (14) **Méthode de spécification**, sélectionnez si la liste Sortie (11) est la liste de cibles de l'arrêt d'urgence ou la liste de celles qui en sont exclues.

REMARQUE

Les points de gestion, qui ont été nouvellement enregistrés après la création du programme d'arrêt d'urgence, peuvent être utilisés comme suit.

- Sur le programme qui utilise la liste (11) comme la liste de cibles d'arrêt d'urgence, l'arrêt d'urgence est impossible.
- Sur le programme qui utilise la liste (11) comme la liste de ceux exclus, l'arrêt d'urgence est impossible.

Lorsque vous avez terminé, touchez le bouton OK pour enregistrer et revenir à l'écran de Contrôle de l'Arrêt d'Urgence.

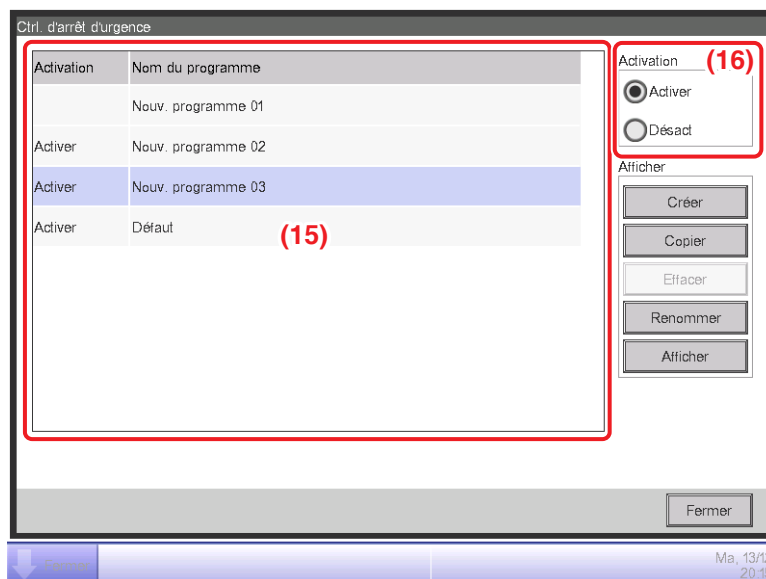

8. Sélectionnez le programme en (15) et activez ou désactivez le programme en (16).
Lorsque vous avez terminé, touchez le bouton Fermer et fermez l'écran.

Lancement d'un Arrêt d'Urgence

Pour le programme Par défaut, annuler le signal d'entrée d'arrêt d'urgence lance automatiquement l'arrêt d'urgence. (Lancement forcé possible.)

Les programmes créés dans ce chapitre peuvent être lancés manuellement. Lorsqu'un programme est réglé sur le lancement manuel, toucher le bouton Débloquer sur la boîte de dialogue Relâch. Arrêt urgence (voir page 112) affiche une boîte de dialogue de confirmation. Après vérification, touchez le bouton Oui et lancez l'Arrêt d'Urgence.

8-4 Réglage de la Limite de Température

Limite de Température est une fonction qui conserve la température de la pièce dans des limites haute et basse en démarrant automatiquement le rafraîchissement ou le chauffage lorsque la température de la pièce dépasse la limite haute fixée ou descend en-dessous de la limite basse fixée. En utilisant cette fonction, vous pouvez éviter la condensation et la surchauffe dans des produits emmagasinés dans une pièce inhabitée.

Cette fonction effectue ce qui suit toutes les 5 minutes pour chaque unité intérieure enregistrée avec un groupe de Limite de Température que vous avez créé et ayant cette fonction activée.

- Lorsqu'elle est arrêtée et température de la pièce > limite haute de la température de la pièce, envoie l'ordre de rafraîchir.
- Lorsqu'elle est arrêtée et température de la pièce < limite basse de la température de la pièce, envoie l'ordre de chauffer.
- Lorsque le rafraîchissement est mis en marche par cette fonction et que la température de la pièce < limite haute de température -4°C , ou température de la pièce < température rafraîchissement, envoie l'ordre d'arrêter.
- Lorsque le chauffage est mis en marche par cette fonction et température de la pièce > limite basse de température de la pièce $+4^{\circ}\text{C}$, ou température de la pièce > température chauffage, envoie l'ordre d'arrêter.

REMARQUE

- Les évaluations suivant un ordre de démarrage de rafraîchissement ou de chauffage ne sont pas effectuées avant la fin d'une période de 30 minutes. Cependant, des évaluations sont effectuées immédiatement et ensuite, toutes les 5 minutes lorsqu'elles suivent un changement de membre de groupe ou d'attribut de groupe.

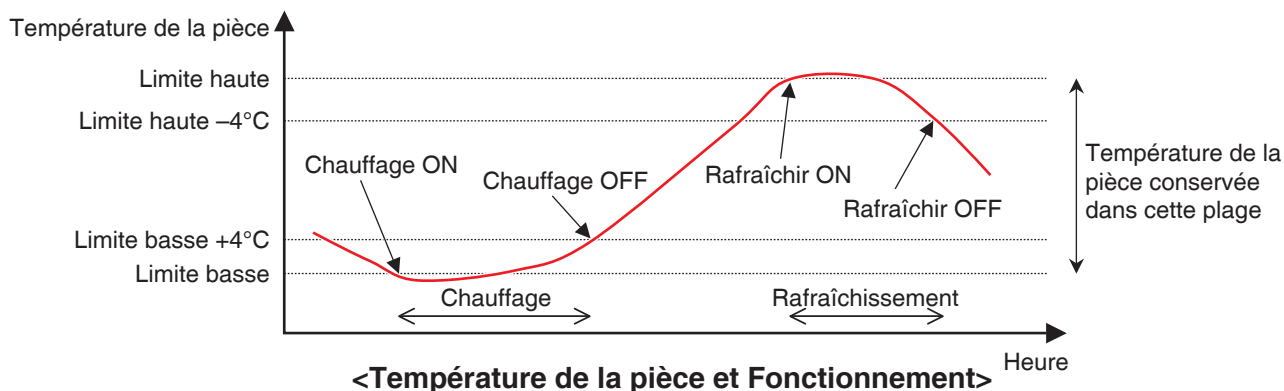

Cependant, dans les situations suivantes, ce qui figure ci-dessus n'est pas effectué:

- L'unité intérieure est mise en marche sur l'ordre d'une autre fonction, telle que la fonction Contrôle Programme ou Contrôle d'Enclenchement.
- L'unité intérieure a reçu un ordre de démarrage d'une autre fonction alors qu'elle fonctionnait sur un ordre de cette fonction.
- La température d'aspiration pour l'unité intérieure ne peut pas être acquise.

REMARQUE

- Soyez prudent étant donné qu'une unité intérieure qui a été démarrée par cette fonction restera en marche si la température d'aspiration ne peut pas être acquise.

Ce qui suit décrit comment effectuer le réglage.

1. Touchez le bouton Limite temp sur l'onglet Contrôle auto de l'écran Menu liste et affichez l'écran de Configuration limites températures (voir page 56).

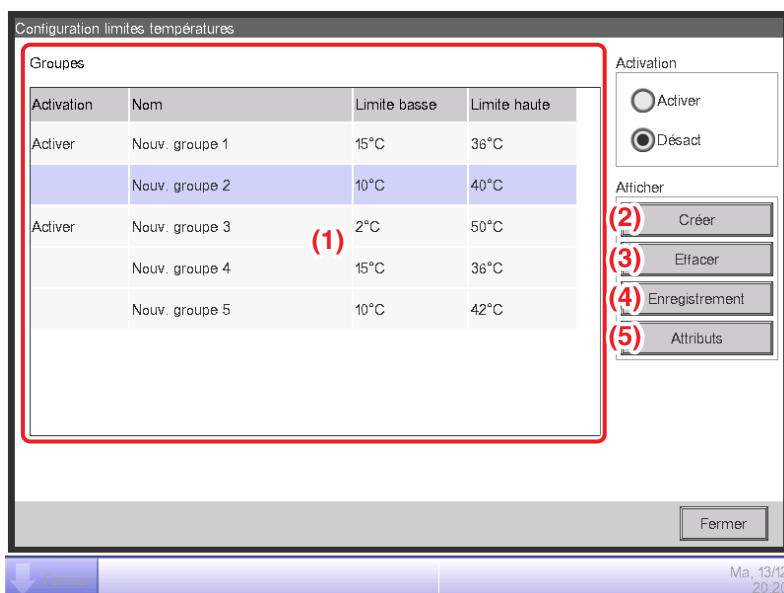

2. (1) est la liste de groupes de Température Limite. Effectuez l'opération voulue en touchant le bouton approprié sur la droite.

(2) Bouton **Créer**

Crée un nouveau groupe et affiche la boîte de dialogue de Configuration Nom qui vous permet d'entrer le nom. Il n'est pas permis de copier des noms. Vous pouvez créer jusqu'à 8 groupes de Limite de Température. Touchez le bouton OK pour enregistrer et fermer l'écran. Le groupe créé est ajouté à la liste.

(3) Bouton **Effacer**

Efface le programme sélectionné.

(4) Bouton **Enregistrement**

Affiche l'écran d'Enregistrement qui vous permet d'enregistrer et effacer le point de gestion sélectionné comme membre.

(5) Bouton **Attributs**

Affiche l'écran Attribut qui vous permet de renommer le groupe sélectionné, de régler les limites haute/basse de la température de la chambre, etc.

3. Affiche l'écran Enregistrement et enregistre les membres du groupe.

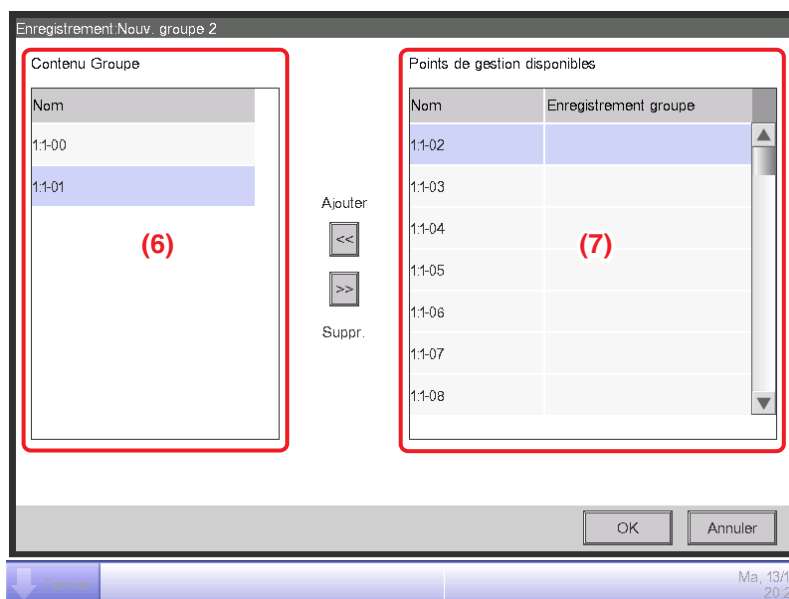

(6) est la liste de points de gestion enregistrés avec le groupe tandis que (7) est la liste de points de gestion qui peuvent être enregistrés.

Pour ajouter un point de gestion, sélectionnez-en un en (7) et touchez le bouton Ajouter. Pour supprimer un point de gestion, sélectionnez-en un en (6) et touchez le bouton Supprimer.

Les points de gestion que vous pouvez enregistrer sont limités aux unités intérieures. Vous pouvez enregistrer jusqu'à 512 unités intérieures dans un groupe. Vous ne pouvez pas enregistrer la même unité intérieure dans plusieurs groupes.

Lorsque vous avez terminé, touchez le bouton OK pour enregistrer et revenir à l'écran de Limite de Température.

REMARQUE

- Pour les unités intérieures sans option de Commutation, assurez-vous qu'une unité intérieure qui utilise le même réfrigérant et a l'option de Commutation est enregistrée dans le même groupe.
- Les unités intérieures qui doivent être l'objet du même contrôle peuvent être enregistrées dans le même groupe même si elles ne sont pas situées au même endroit.

4. Affiche l'écran Attributs et règle les attributs du groupe.

Attributs

Nom: Nouv. groupe 2 [Modifier (8)]

Limite basse: (9) 10 °C [Modifier]

Limite haute: (10) 40 °C [Modifier]

OK Annuler

Ma, 13/12 20:22

Touchez le bouton **(8) Modifier** pour afficher la boîte de dialogue d'Entrée de Texte où vous pouvez changer le nom du groupe.

Entrez la limite basse de la température de la pièce en **(9)** et la limite haute de température de la pièce en **(10)** en utilisant la boîte de dialogue d'Entrée Numérique.

Dans Limite Haute, vous pouvez spécifier une température dans la plage de 32°C à 50°C, avec incréments de 1°C, alors que dans Limite Basse, vous pouvez spécifier une température dans la plage de 2°C à 16°C, avec incréments de 1°C.

Lorsque vous avez terminé, touchez le bouton OK pour enregistrer et revenir à l'écran de Limite de Température.

Configuration limites températures

| Activation | Nom | Limite basse | Limite haute |
|------------|---------------------|--------------|--------------|
| Activer | Nouv. groupe 1 | 15°C | 36°C |
| Activer | Nouv. groupe 2 | 10°C | 40°C |
| Activer | Nouv. groupe 3 | 2°C | 50°C |
| | Nouv. groupe 4 (11) | 15°C | 36°C |
| | Nouv. groupe 5 | 10°C | 42°C |

Activation (12)

Activer

Désact

Attacher

Créer

Effacer

Enregistrement

Attributs

Fermer

Ma, 13/12 20:23

5. Pour activer la fonction de Limite de Température pour le groupe sélectionné en **(11)**, sélectionnez Activer dans la zone **(12)** de bouton radio Activation. Pour désactiver, sélectionnez le bouton Désactiver.

Lorsque vous avez terminé, touchez le bouton Fermer et fermez l'écran.

Précautions à prendre lorsque vous utilisez la fonction Simultanément avec la fonction Autre Commande

1. Cette fonction ne peut pas contrôler d'unités intérieures avec la fonction Optimisation Mode Chauffage activée.
2. Si la fonction Extension Minuterie est réglée pour une unité intérieure où cette fonction est activée, l'unité intérieure peut à nouveau être démarrée par cette fonction après avoir été arrêtée par la fonction Extension Minuterie.
3. Lorsqu'elle est utilisée avec la fonction Température Variable, l'unité intérieure peut être démarrée de manière répétitive et arrêtée toutes les 5 minutes (pompage) selon la température.
Exemple: Lorsque la température pour Température Variable évaluée à partir de la température extérieure est 32°C et la limite haute pour cette fonction est 32°C.
 1. Lorsque la température de la pièce dépasse 32°C, cette fonction ordonne au rafraîchissement de démarrer.
 2. La température de rafraîchissement est réglée sur 32°C par la fonction Température Variable.
 3. Lorsque la température de la pièce descend en-dessous de 32°C, étant donné que température de la pièce < température de rafraîchissement, cette fonction ordonne l'arrêt du rafraîchissement.
 4. La température de la pièce dépasse 32°C, et cette fonction ordonne le démarrage du rafraîchissement. (Retour à 1.)

Lors de l'utilisation de cette Fonction

Utilisez les unités intérieures cibles avec récupération automatique d'une panne de courant réglées sur « OFF ».

Assurez-vous que vous consultez une personne du service avant usage.

8-5 Réglage de la Fonction Température Variable

Température Variable est une fonction qui change la température de l'unité intérieure en accord avec les changements de la température extérieure afin que la différence entre les températures extérieure et intérieure ne soit pas excessive dans les pièces avec accès direct à/depuis l'extérieur du bâtiment. Cette fonction marche seulement lorsque l'unité intérieure fonctionne en mode Rafraîchir.

La température d'une unité intérieure enregistrée avec un groupe de Température Variable que vous avez créé et qui a cette fonction activée peut changer toutes les 5 minutes selon la température extérieure mesurée au point de gestion Ai.

La température extérieure et la température sont liées à travers les expressions suivantes:

- Lorsque la température extérieure est plus élevée que la limite haute de température extérieure
Température = Température limite haute
- Lorsque la température extérieure est plus faible que la limite basse de température extérieure
Température = Température limite basse
- Lorsque la température extérieure est dans la plage spécifiée des limites haute et basse de la température extérieure

$$\text{Température} = (\text{Température Extérieure} - \text{Limite basse température extérieure}) \times (\text{Température limite haute} - \text{Température limite basse}) / (\text{Limite haute température extérieure} - \text{Limite basse température extérieure}) + \text{Température limite basse}$$

REMARQUE

- La valeur de la température évaluée est arrondie.

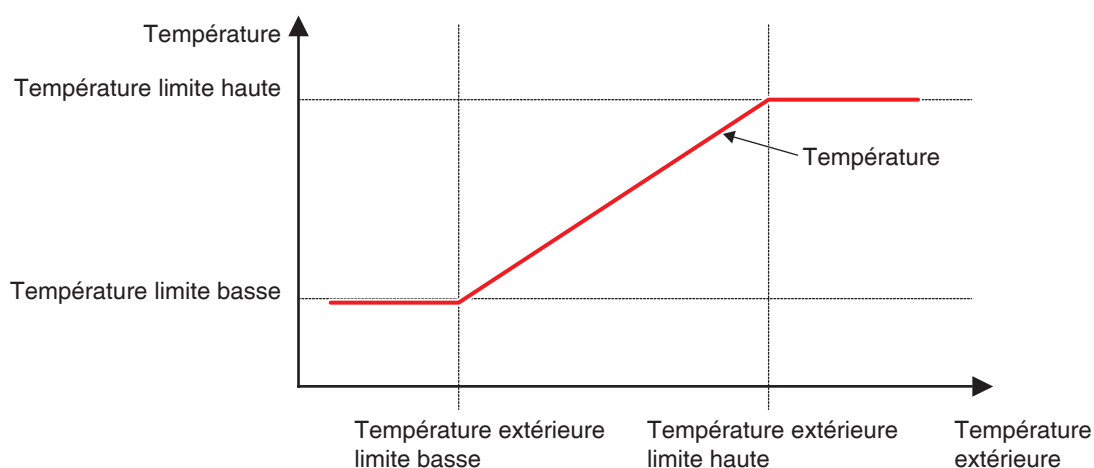

Relation entre Température Extérieure et Température

Ce qui suit décrit comment effectuer le réglage.

1. Touchez le bouton Temp glissante sur l'onglet Contrôle auto de l'écran Menu liste et affichez l'écran de Réglage température variable (voir page 56).

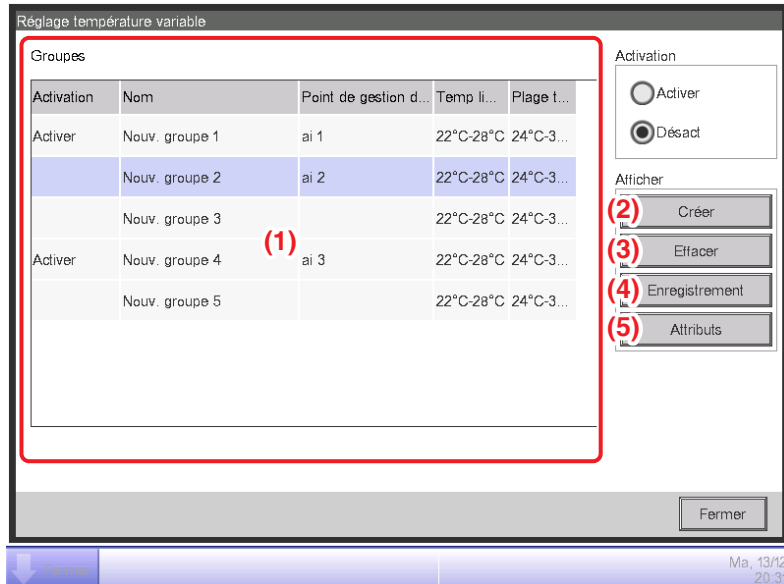

2. **(1)** est la liste de groupes de Température Variable. Effectuez l'opération voulue en touchant le bouton approprié sur la droite.

(2) Bouton Créer

Crée un nouveau groupe et affiche la boîte de dialogue de Configuration Nom qui vous permet d'entrer le nom. Il n'est pas permis de copier des noms. Vous pouvez créer jusqu'à 8 groupes de Limite de Température. Touchez le bouton OK et fermer l'écran. Le groupe créé est ajouté à la liste.

(3) Bouton Effacer

Efface le groupe sélectionné.

(4) Bouton Enregistrement

Affiche l'écran d'Enregistrement qui vous permet d'enregistrer et effacer les membres du groupe.

(5) Bouton Attributs

Affiche l'écran Attribut qui vous permet de renommer le groupe sélectionné, de régler les limites haute/basse des températures extérieures et/ou les températures, etc.

3. Affiche l'écran Enregistrement et enregistre les membres du groupe.

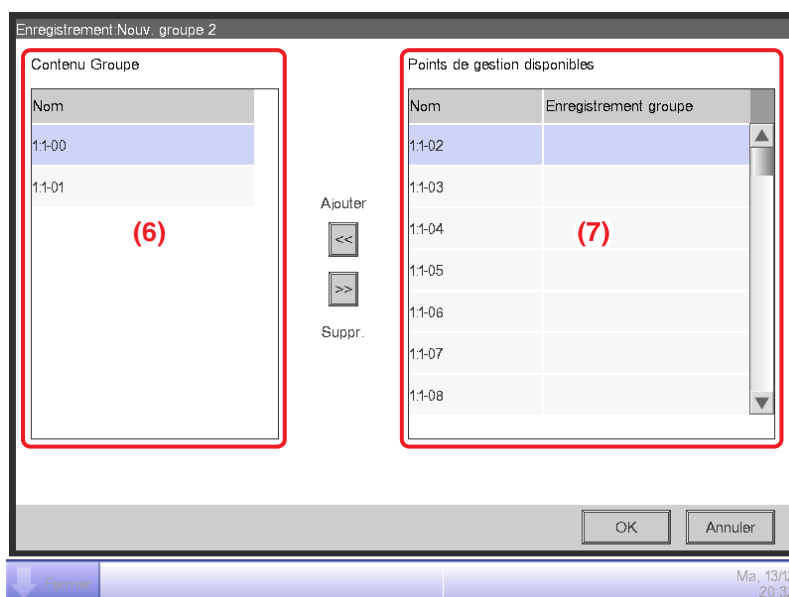

(6) est la liste de points de gestion enregistrés avec le groupe tandis que (7) est la liste de points de gestion qui peuvent être enregistrés.

Pour ajouter un point de gestion, sélectionnez-en un en (7) et touchez le bouton Ajouter. Pour supprimer un point de gestion, sélectionnez-en un en (6) et touchez le bouton Supprimer.

Les points de gestion que vous pouvez enregistrer sont limités aux unités intérieures. Vous pouvez enregistrer jusqu'à 512 unités intérieures dans un groupe. Vous ne pouvez pas enregistrer la même unité intérieure dans plusieurs groupes.

Lorsque vous avez terminé, touchez le bouton OK pour enregistrer et revenir à l'écran de Réglages de la Température Variable.

REMARQUE

Les unités intérieures qui doivent être l'objet du même contrôle peuvent être enregistrées dans le même groupe même si elles ne sont pas situées au même endroit.

4. Affichez l'écran Attributs et réglez les attributs du groupe.

Toucher le bouton **(8) Modifier** affiche la boîte de dialogue d'Entrée de Texte où vous pouvez changer le nom du groupe.

Toucher le bouton **(9) Modifier** affiche l'écran Entrée Analogique où vous pouvez enregistrer le point de gestion Ai où la température extérieure sera mesurée.

Sélectionnez le point de gestion Ai que vous voulez enregistrer à partir de la liste **(10)**. Vous pouvez enregistrer le même point de gestion Ai dans plusieurs groupes.

Touchez le bouton OK pour sauvegarder et retourner à l'écran Attribut.

Au moyen de la boîte de dialogue Entrée Numérique, entrez la limite haute et basse des températures extérieures en **(11)**.

En utilisant la boîte de dialogue d'Entrée Numérique, entrez la limite haute et basse de températures en **(12)**.

Pour la limite haute de température extérieure, vous pouvez régler une température dans la plage de 18°C à 34°C, avec incréments de 1°C, tandis que pour la limite basse de température extérieure, vous pouvez régler une température dans la plage de 16°C à 32°C, avec incréments de 1°C.

Lorsque vous avez terminé, touchez le bouton OK pour enregistrer et revenir à l'écran de Réglages de la Température Variable.

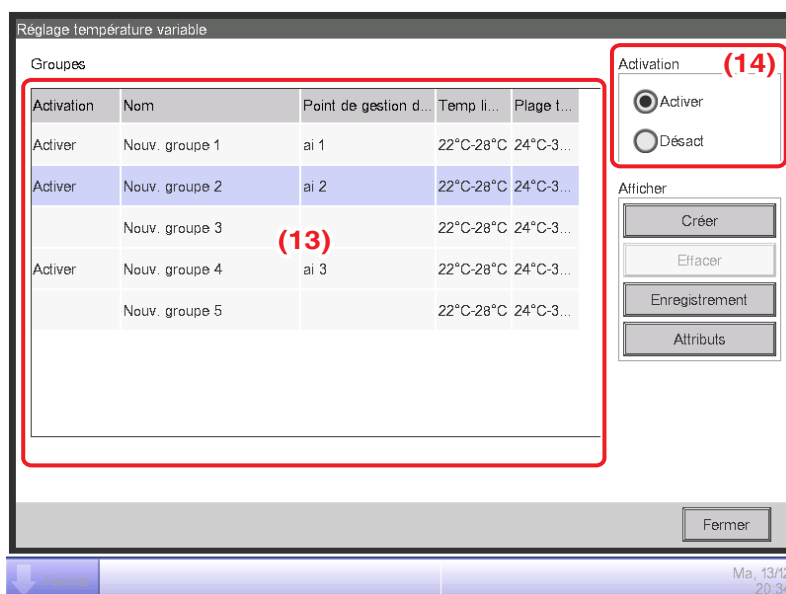

5. Pour activer la fonction Température Variable pour le groupe sélectionné en **(13)**, sélectionnez le bouton Activer dans la zone **(14)** de bouton radio Activation. Pour désactiver, sélectionnez le bouton Désactiver.

Lorsque vous avez terminé, touchez le bouton Fermer et fermez l'écran.

Précautions à prendre lorsque vous utilisez la fonction Simultanément avec la fonction Autre Commande

1. Si une température est changée à partir d'une autre fonction alors que cette fonction contrôle, la température est changée une fois par l'autre fonction mais elle est à nouveau changée par cette fonction.
2. Lorsqu'elle est utilisée avec la fonction Commutation Automatique, si la température de rafraîchissement est baissée par cette fonction, la température lorsque le mode de fonctionnement est changé sur chauffage par la fonction Commutation Automatique peut être étonnamment basse.

Exemple: Lorsque la limite basse de température est 20°C pour cette fonction et le Différentiel pour la fonction Commutation Automatique est 4°C.

1. Chauffage est démarré avec une température de 20°C.
 2. Lorsque la température de la pièce atteint 24°C, la fonction Commutation Automatique passe le mode de fonctionnement sur Rafraîchir.
 3. Lorsque le mode de fonctionnement passe sur Rafraîchir, cette fonction change la température selon la température extérieure.
 4. Si la température extérieure baisse, la température est baissée jusqu'à 20°C par cette fonction.
 5. Lorsque la température de la pièce baisse encore plus et atteint 16°C, la fonction Commutation Automatique passe le mode de fonctionnement sur Chauffage. La température à ce moment atteint 16°C.
3. Pré-rafraîchir et Pré-Chauffer ne peuvent pas être utilisés lorsque cette fonction est réglée.
 4. Lorsqu'elle est utilisée avec la fonction Limite de Température, l'unité intérieure peut être démarrée de manière répétitive et arrêtée toutes les 5 minutes (pompage) selon la température.

Exemple: Lorsque la température pour cette fonction évaluée à partir de la température extérieure est 32°C et la limite haute pour la fonction Limite de Température est 32°C.

1. Lorsque la température de la pièce dépasse 32°C, la fonction Limite de Température ordonne le démarrage du rafraîchissement.
2. Cette fonction règle la température de rafraîchissement sur 32°C.
3. Lorsque la température de la pièce descend en-dessous de 32°C, étant donné que température de la pièce < température de rafraîchissement, la fonction Limite de Température ordonne l'arrêt du rafraîchissement.
4. La température de la pièce dépasse 32°C, et la fonction Limite de Température ordonne le démarrage du rafraîchissement. (Retour à 1.)

8-6 Réglage de la Fonction Optimisation du Mode Chauffage

Optimisation du Mode Chauffage est une fonction qui arrête l'unité intérieure alors que son indication d'état de fonctionnement reste inchangée pour éviter une augmentation non nécessaire de la température pendant le chauffage et des courants d'air désagréables.

Cette fonction effectue ce qui suit toutes les 5 minutes pour chaque unité intérieure avec cette fonction activée.

- Lorsque chauffage et température d'aspiration $>$ température $+ 1^{\circ}\text{C}$, arrête l'unité intérieure. Cependant, l'affichage de l'iTM continuera à indiquer en marche. (L'affichage de la commande à distance indiquera Arrêté.)
- Bien qu'arrêtée par cette fonction, si température d'aspiration $<$ température -1°C , démarre l'unité intérieure.
- Bien qu'arrêtée par cette fonction, si Optimisation Mode Chauffage est passée d' « Activer » à « Désactiver » dans l'écran Réglages Optimisation Mode Chauffage, démarre l'unité intérieure.
- Bien qu'arrêtée par cette fonction, si le mode de fonctionnement est passé sur autre que chauffage, démarre l'unité intérieure.

Si la température d'aspiration n'a pas pu être acquise d'une unité intérieure contrôlée par cette fonction, l'évaluation décrite ci-dessus n'est pas effectuée. L'état opérationnel à ce moment est conservé et une tentative pour acquérir cette température d'aspiration est effectuée toutes les 5 minutes jusqu'à ce qu'elle soit obtenue.

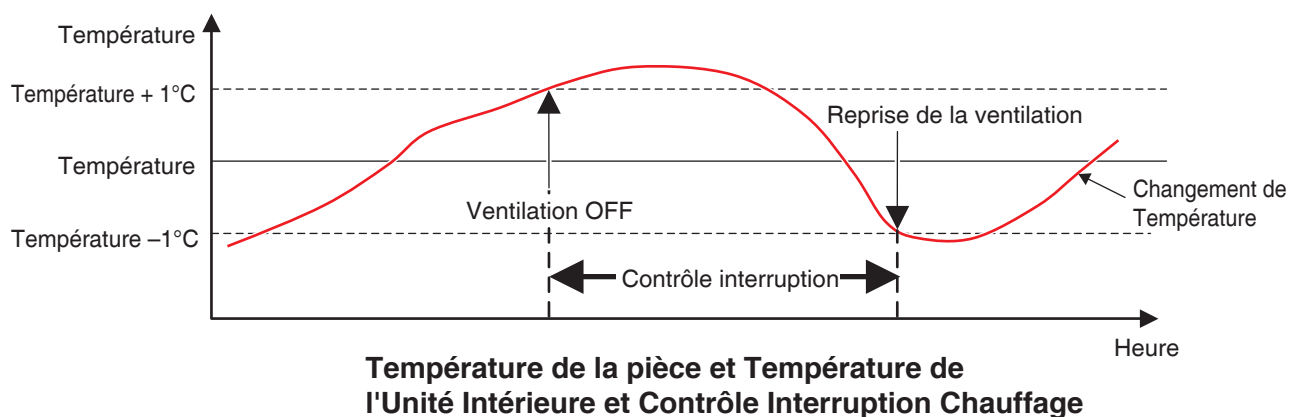

Ce qui suit décrit comment effectuer le réglage.

1. Touchez le bouton Opt Chauff sur l'onglet Contrôle auto de l'écran Menu liste et affichez l'écran de Optimisation en mode chauffage (voir page 56).

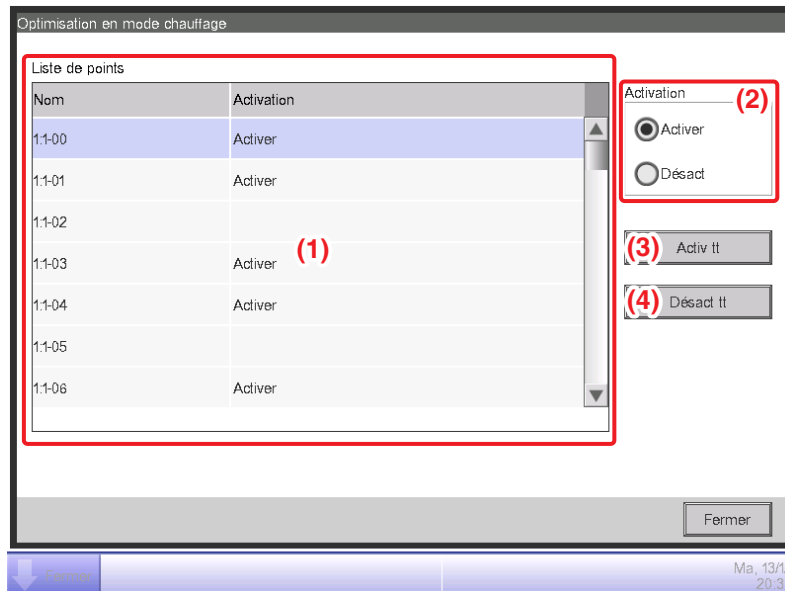

2. Sélectionnez une unité intérieure à partir de la liste (1) affichant les des unités intérieures et si cette fonction est activée ou désactivée, et ensuite sélectionnez Activer ou Désactiver en (2).
Toucher le bouton (3) **Activ tt** active toutes les unités intérieures listées.
Toucher le bouton (4) **Désact tt** désactive toutes les unités intérieures listées.

Lorsque vous avez terminé, touchez le bouton Fermer et fermez l'écran.

Précautions à prendre lorsque vous utilisez la fonction Simultanément avec la fonction Autre Commande

1. Le démarrage/l'arrêt des unités intérieures par cette fonction devient la condition d'entrée pour la fonction Contrôle Enclenchement.
2. Étant donné que les unités intérieures arrêtées par cette fonction sont reconnues comme en fonctionnement par l'iTM, elles sont également non reconnues comme « arrêtées » par d'autres fonctions telles que Surveillance Centrale, Extension Minuterie, Historique, etc.
3. Lorsqu'une unité intérieure arrêtée par cette fonction est démarrée par la commande à distance, elle est arrêtée à l'évaluation suivante de température de la pièce si cette température dépasse la température fixée d'1°C ou plus.
4. Les unités intérieures arrêtées par cette fonction sont traitées comme Arrêtées pour la Répartition Proportionnelle de Puissance et le courant consommé lorsqu'elles sont arrêtées est évalué comme Puissance Off.
5. Cette fonction ne peut pas arrêter les unités intérieures en fonctionnement sous la fonction Limite de Température.

9. Configurations système

9-1 Configurations Réseau

Avec l'iTM, vous pouvez le faire fonctionner à distance via Internet, ou recevoir des notifications via E-mail dans le cas d'une erreur. Pour utiliser ces fonctions, vous devez configurer le réseau sur l'unité iTM.

Ce qui suit décrit comment effectuer le réglage.

1. Touchez le bouton Réseau sur l'onglet Config système de l'écran Menu Liste et affichez l'écran Paramètre réseau (voir page 58).

Paramètre réseau

(1) Nom du contrôleur intelligent Touch Manager Modifier

(2) Nom de l'hôte localhost Modifier

(3) Adresse IP 192.168.0.1 Modifier

(4) Masq. ss. rés 255.255.255.0 Modifier

(5) Passr. défaut 0.0.0.0 Modifier

(6) DNS primaire 0.0.0.0 Modifier

(7) DNS secondaire 0.0.0.0 Modifier

Serveur Web

OK Annuler

Sa, 20/08 00:53

Nom du contrôleur

intelligent Touch Manager Restant: 39

OK Annuler

<Boîte de dialogue Entrée Texte>

Adresse IP

192 168 0 1

OK Annuler

<Boîte de dialogue d'Entrée d'Adresse IP>

2. Les réglages actuels sont affichés. Touchez le bouton Modifier et changez les réglages dans la boîte de dialogue d'Entrée qui apparaît. Pour plus d'informations nécessaires aux réglages, consultez votre administrateur réseau.

(1) Nom du contrôleur

(2) Nom de l'hôte

(3) Adresse IP

(4) Masque sous-réseau

(5) Adresse Passerelle par défaut

(6) Adresse DNS primaire

(7) Adresse DNS secondaire

3. Réglez le numéro de port du serveur Web.

Paramètre réseau

| | | |
|-------------------|---------------------------|----------|
| Nom du contrôleur | intelligent Touch Manager | Modifier |
| Nom de l'hôte | localhost | Modifier |
| Adresse IP | 192.168.0.1 | Modifier |
| Masq ss rés | 255.255.255.0 | Modifier |
| PassrL défaut | 0.0.0.0 | Modifier |
| DNS primaire | 0.0.0.0 | Modifier |
| DNS secondaire | 0.0.0.0 | Modifier |

(8)

Serveur Web

OK Annuler

Ecran Sa, 20/08 00:53

Touchez le bouton (8) **Serveur Web** et affichez l'écran Serveur Web pour régler le numéro de port.

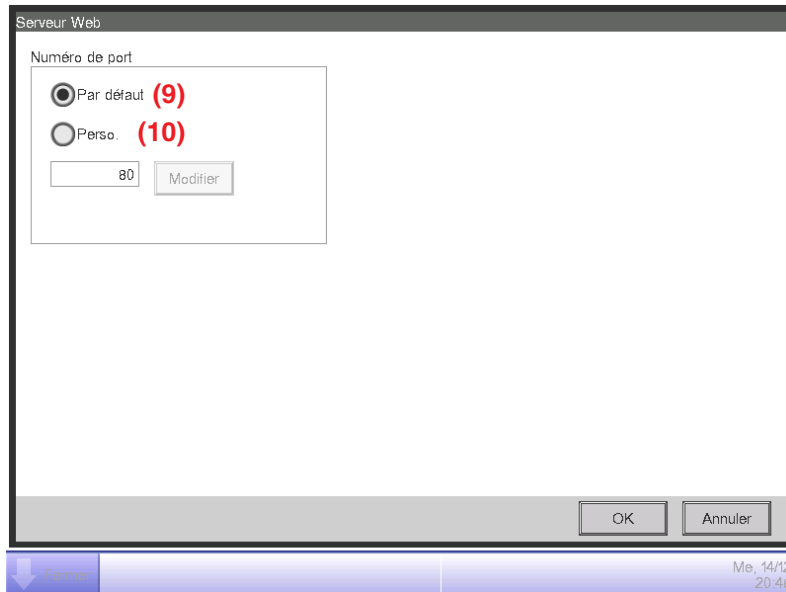

Sélectionnez **(9)** pour utiliser le port par défaut 80.

Sélectionner **(10)** affiche le numéro de port 8 080. Touchez le bouton Modifier vous permet de changer les réglages dans la boîte de dialogue d'Entrée Numérique qui apparaît.

Touchez le bouton OK pour enregistrer et fermer l'écran.

4. Lorsque vous avez terminé, touchez le bouton OK. Une boîte de dialogue de confirmation apparaît.

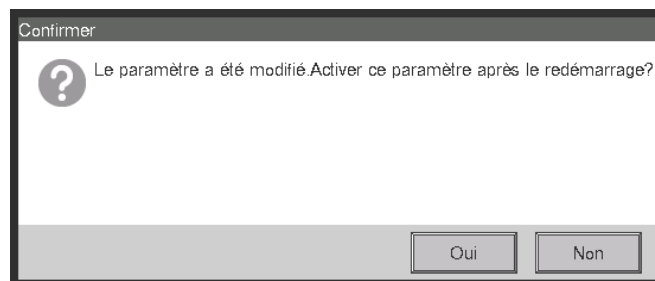

5. Un message de confirmation de redémarrage sera affiché. Touchez le bouton Oui pour faire apparaître le réglage et redémarrer l'iTM.

REMARQUE

Les nombres suivants ne sont pas disponibles en tant que numéros de port.

8082, 17821, 20000-20010

9-2 Réglages Accès Web et Gestion à Distance

Un iTM avec réglage réseau peut être accédé via Internet pour un fonctionnement à distance à partir d'un PC. Vous pouvez enregistrer de multiples utilisateurs Web avec différents domaines de fonctionnement selon leurs privilèges.

Les besoins du PC pour l'utilisation de cette fonction sont tels qu'indiqués dans le tableau ci-dessous.

| Fonction | Besoin |
|-------------------------------------|--|
| PC pour Gestion à Distance Web | OS: Windows XP Professional SP3(32bit) Windows VISTA Business SP2(32bit) Windows 7 Professional SP1(32bit, 64bit) CPU: Un équivalent de Intel Core 2 Duo 1,2 GHz ou plus élevé Mémoire: 2 GB ou plus Espace HDD libre: 10 GB ou plus Réseau: 100Base-TX ou plus élevé Résolution affichage: 1 024 x 768 ou plus élevé |
| Réseau | 100Base-TX Taux de transfert réel: 115 kbps ou plus élevé |
| Logiciel de sécurité pris en charge | McAfee 2 011 Norton 2 011 Virus Buster 2 011 |
| Flash Player *1 | Version 11,1 |
| Navigateur Web *1 | Internet Explorer 8, 9 Firefox 10,0 |

*1 Pour Flash Player et le navigateur Web, le fonctionnement est garanti seulement pour les versions spécifiées.

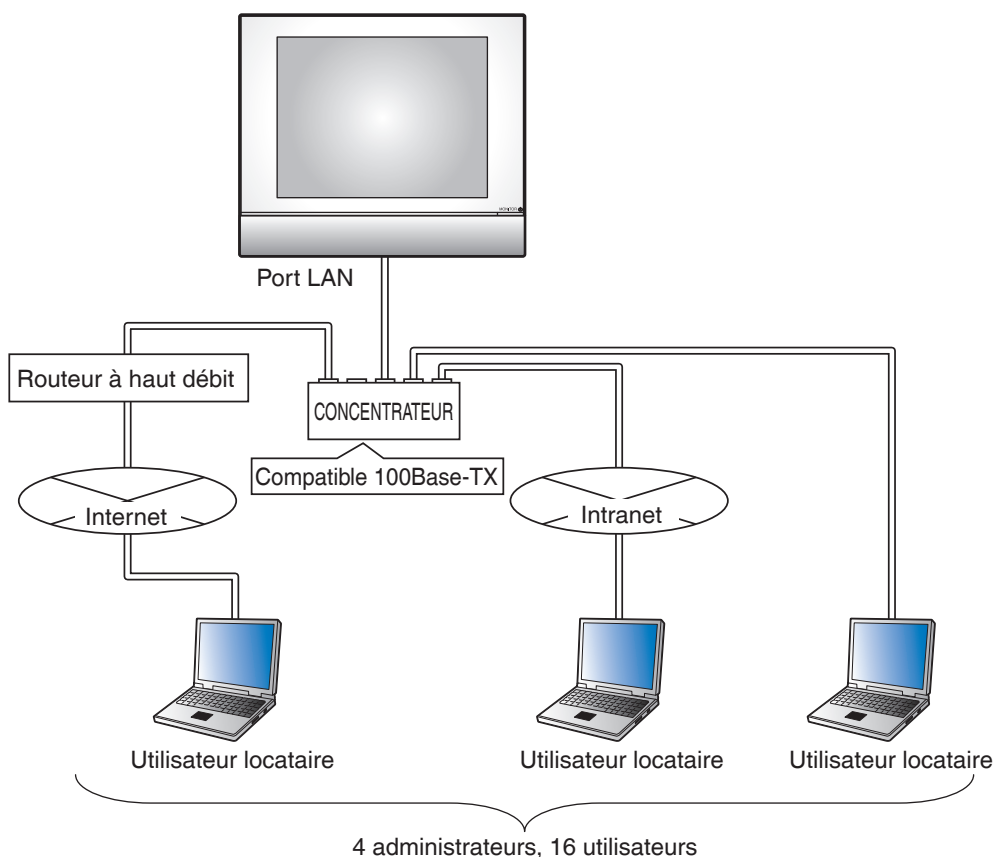

Ce qui suit décrit comment créer des utilisateurs et faire fonctionner.

Enregistrer des utilisateurs Web

Enregistrez des utilisateurs Web qui peuvent accéder au Web. Il existe deux types d'utilisateurs Web: administrateurs et utilisateurs, et les opérations permises aux utilisateurs peuvent être limitées par les réglages. Vous pouvez enregistrer au maximum 4 administrateurs et 60 utilisateurs. Un accès simultané est autorisé à un maximum de 4 administrateurs et 16 utilisateurs.

1. Touchez le bouton Util Accès web sur l'onglet Config système de l'écran Menu Liste et affichez l'écran de Configuration utilisateur accès Web (voir page 58).

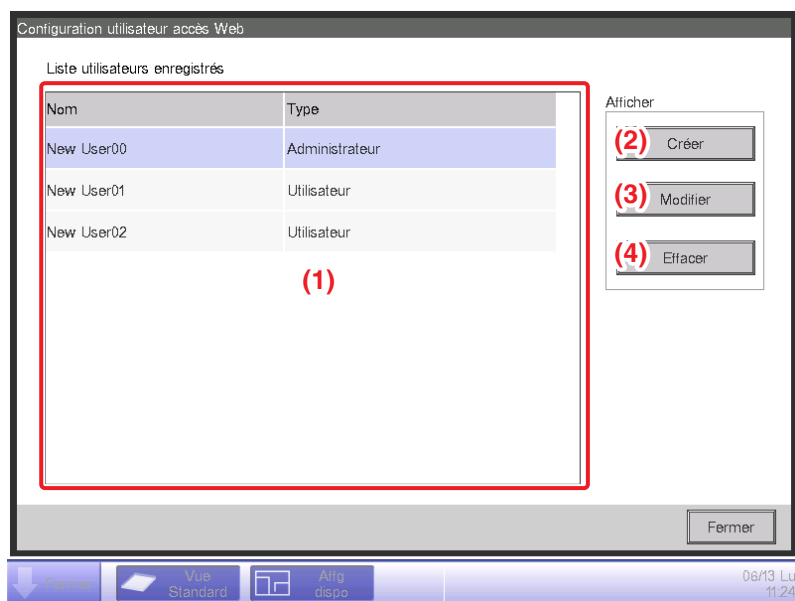

(1) est la liste des utilisateurs Web enregistrés.

Le bouton (2) **Créer** vous permet de créer de nouveaux utilisateurs.

Le bouton (3) **Modifier** vous permet de modifier les réglages de l'utilisateur sélectionné.

Le bouton (4) **Effacer** vous permet d'effacer l'utilisateur sélectionné.

2. Touchez le bouton (2) **Créer** ou le bouton (3) **Modifier** et affichez l'écran de Configuration Utilisateur.

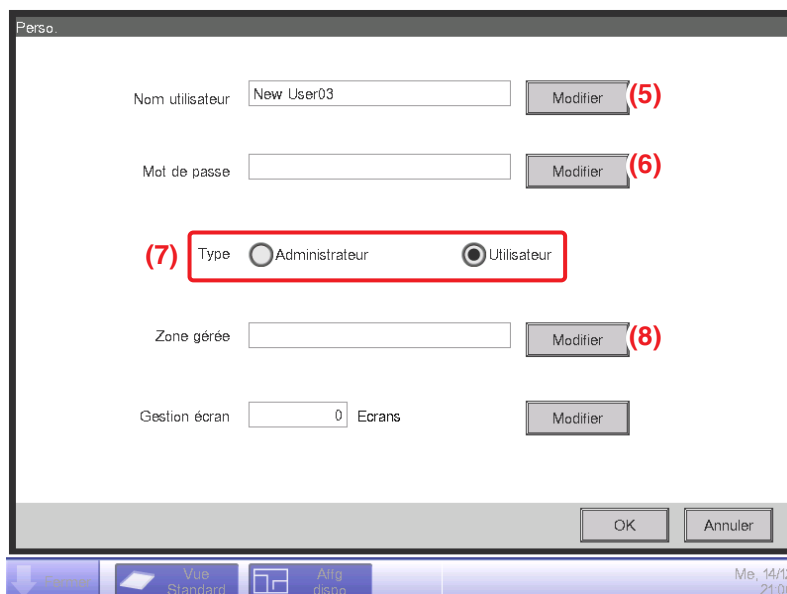

Pour entrer le nom de l'utilisateur, touchez le bouton **Modifier (5)** et affichez la boîte de dialogue d'Entrée de Texte. Spécifiez un nom en utilisant entre 1 et 15 caractères, que ce soit en octet simple ou double.

Pour régler le mot de passe login, touchez le bouton **(6) Modifier** et affichez la boîte de dialogue d'Entrée de Mot de Passe. Entrez le même mot de passe deux fois pour confirmation. Sélectionnez un mot de passe en utilisant entre 0 et 15 caractères alphanumériques.

Sélectionnez le type d'utilisateur en **(7)**.

Dans le cas d'un utilisateur, configurez la Zone Gérée et l'Écran Géré dans le but d'enregistrer la cible que l'utilisateur peut gérer.

3. Touchez le bouton **(8) Modifier** et affichez l'écran de Zone Gérée.

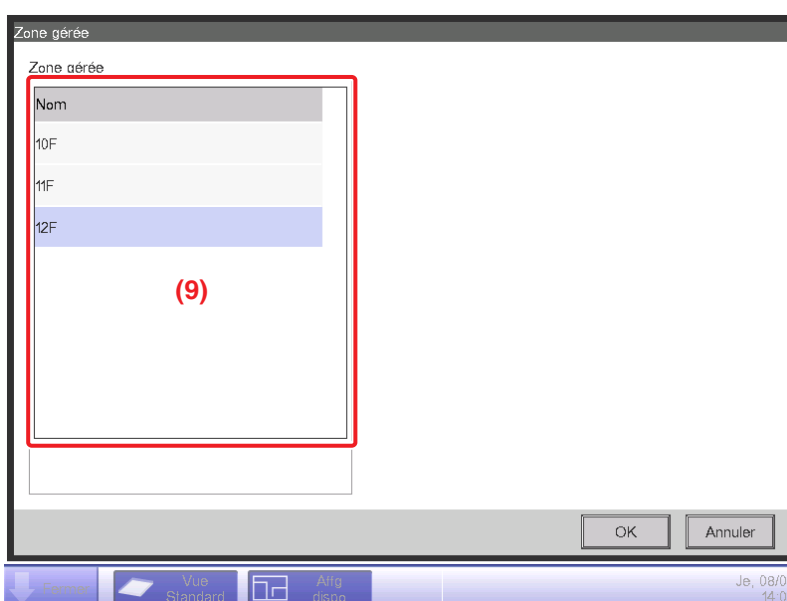

(9) est la liste de zones qui peuvent être enregistrées. Sélectionnez une zone et touchez le bouton OK pour enregistrer les réglages et revenir à l'écran de Configuration Utilisateur.

4. Touchez le bouton **(10) Modifier** et affichez l'écran Gestion écran.

(11) est la liste d'Écrans Enregistrés tandis que **(12)** est la liste d'Écrans qui peuvent être enregistrés. Sélectionner un écran à partir de **(12)** et toucher le bouton Ajouter enregistre l'écran. Vous pouvez enregistrer seulement une Affg dispo.

Sélectionner un écran enregistré en **(11)** et toucher le bouton Supprimer annule son enregistrement.

Lorsque vous avez terminé, touchez le bouton OK pour enregistrer les réglages et revenir à l'écran de Configuration Utilisateur.

Toucher le bouton OK sur l'écran de Configuration Utilisateur enregistre les réglages et l'utilisateur Web.

REMARQUE

- Régler Zone gérée et Gestion écran n'est pas nécessaire pour les Administrateurs.
- Le nom d'utilisateur et le mot de passe ne peuvent contenir aucun caractère spécial.

Se connecter/déconnecter à/d'un PC

1. L'écran Login apparaît lorsque vous accédez à l'iTM en lançant le navigateur Web sur un PC et en entrant l'adresse IP d'une unité iTM avec réglages réseau ([http:// Adresse IP iTM](http://Adresse IP iTM)).

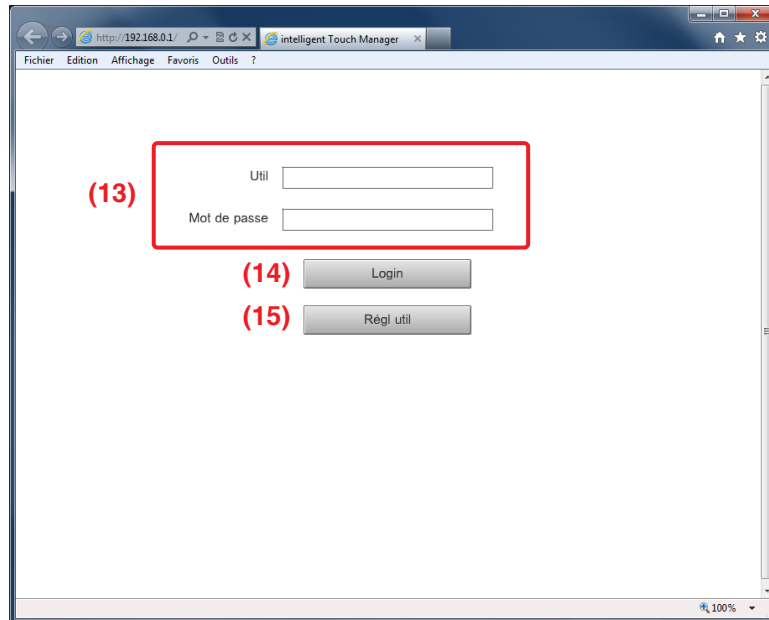

La langue d'affichage de l'écran Login suit le réglage de paramètres régionaux de l'unité iTM.

Entrez le nom de l'utilisateur et le mot de passe en (13) et cliquez sur le bouton (14) **Login**. L'écran de Gestion à Distance Web (Vue icône) apparaît si l'authentification est réussie.

2. Entrer le nom de l'utilisateur et le mot de passe, et cliquer sur le bouton (15) **Réglage Utilisateur** affiche l'écran Configuration Utilisateur où vous pouvez changer le mot de passe login et régler les paramètres régionaux.

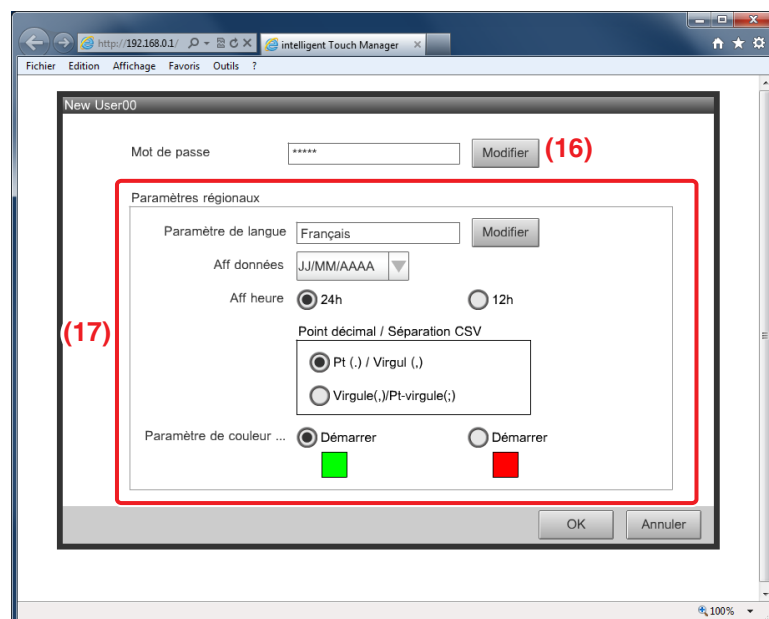

Le bouton (16) **Modifier** vous permet de changer le mot de passe login.

(17) sert à régler les paramètres régionaux que le PC doit utiliser. Les informations que vous pouvez régler sont les mêmes que celles du réglage de paramètres régionaux de l'unité iTM. Réglez en vous référant à la page 130.

3. Pour vous déconnecter, cliquez sur le bouton Logoff sur l'écran de Gestion à Distance Web. Cliquez sur le bouton Oui sur l'écran de confirmation qui apparaît et déconnectez-vous.

Écran de Gestion à Distance Web

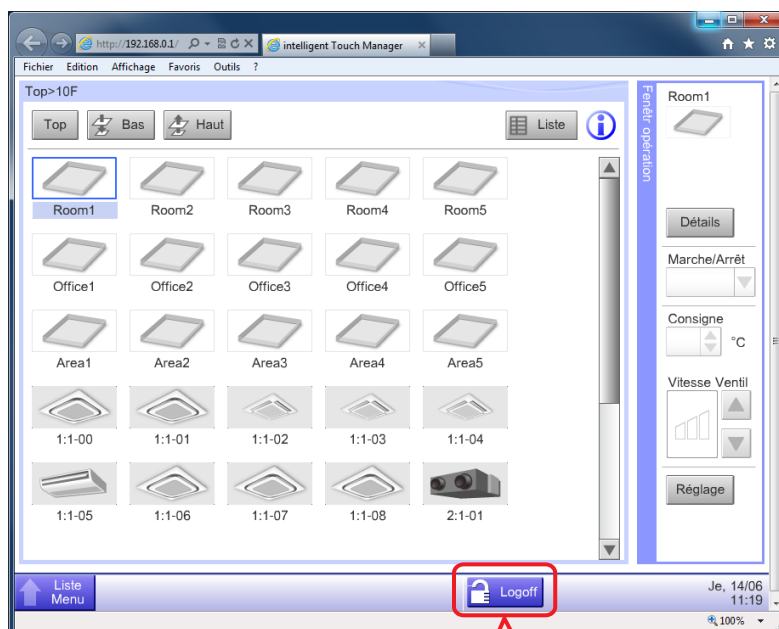

Bouton Logoff

Le fonctionnement après vous être connecté est essentiellement le même que pour l'unité iTM. Pour la procédure de fonctionnement, référez-vous à la page correspondante.

Les utilisateurs peuvent seulement utiliser des fonctions qui leurs sont autorisées dans la Configuration Utilisateur. De plus, même un administrateur ne peut pas ouvrir le même écran de configuration de fonction que celui utilisé par un autre administrateur.

Utilisateur Web A a l'écran de Contrôle Enclenchement ouvert

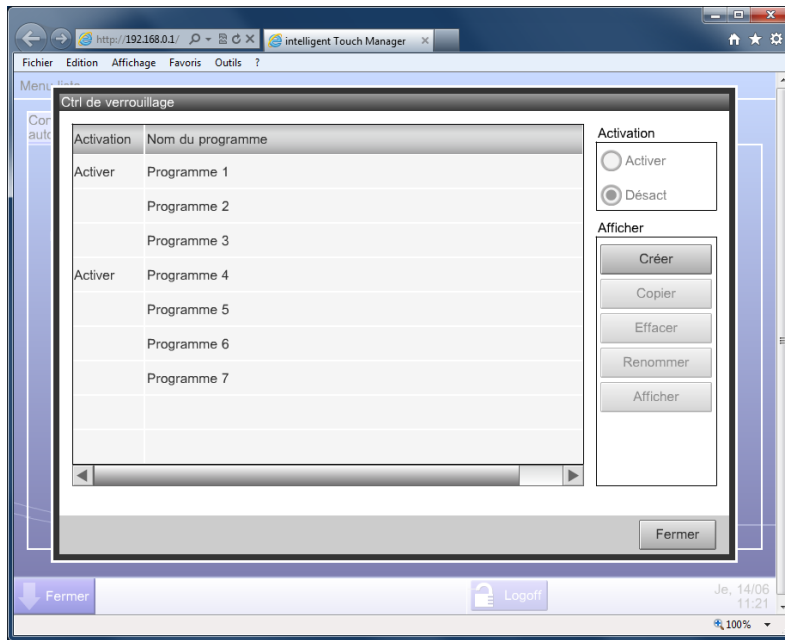

Une boîte de dialogue d'informations est affichée lorsque l'utilisateur Web B presse le bouton Enclenchement.

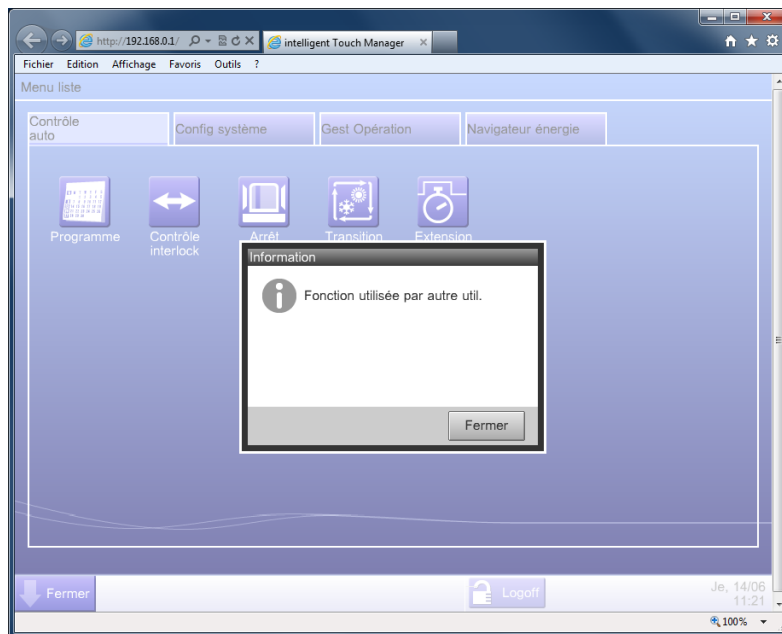

REMARQUE

- Les opérations utilisant une mémoire USB dans l'unité iTM (sortie de réglages et données) utilisent le disque dur du PC.
- Cette fonction ne peut pas être utilisée pour entrer des données à partir d'un fichier. Elle peut être utilisée uniquement pour sortir les données des fonctions suivantes :
 - PPD
 - Navigateur énergie
 - Historique
 - Exportation Configuration
- Le fichier de réglages de sortie par lot sorti avec cette fonction est exporté en tant que fichiers compressés zip. (Nom du fichier par défaut: SetupExport.zip)
- Cette fonction ne prend pas en charge la fonction de verrouillage d'écran.
- Les fonctions spécifiques à l'unité iTM (par exemple, écran de veille) ne sont pas disponibles avec cette fonction.
- Cette fonction permet l'ouverture et la fermeture de la Fenêtre Opération affichée sur l'écran Vue Standard (Liste).
- Si le réseau est déconnecté pendant la connexion, il faudra au maximum 4 minutes avant que vous puissiez à nouveau vous connecter.

9-3 Réglage du Rapport d'Erreur E-Mail

Un iTM avec réglage réseau peut envoyer des E-mails avec date d'occurrence, code d'erreur, et d'autres informations aux adresses électroniques réglées par avance lorsqu'une erreur comme l'erreur d'équipement ou l'erreur de limite haute/basse analogique se produit dans un point de gestion.

REMARQUE

Un Serveur SMTP et un terminal pour recevoir des E-mails sont nécessaires en plus de l'unité iTM.

Ce qui suit décrit comment effectuer le réglage.

Réglage du Serveur Mail

Touchez le bouton E-mail sur l'onglet Config système de l'écran Menu Liste et affichez l'écran de Config E-mail (voir page 58).

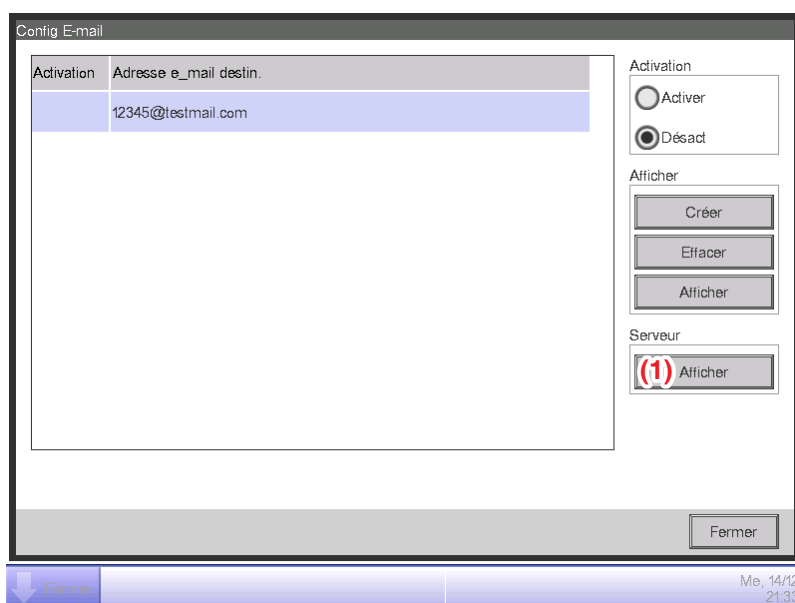

Touchez le bouton **(1) Afficher** et affichez la boîte de dialogue Serveur. La boîte de dialogue est composée de deux onglets : Transmission et Serveur E-mail. Commutez et réglez chacun des onglets. Lorsque vous avez terminé, touchez le bouton OK pour enregistrer et revenir à l'écran Configurations E-mail.

• Onglet Transmission

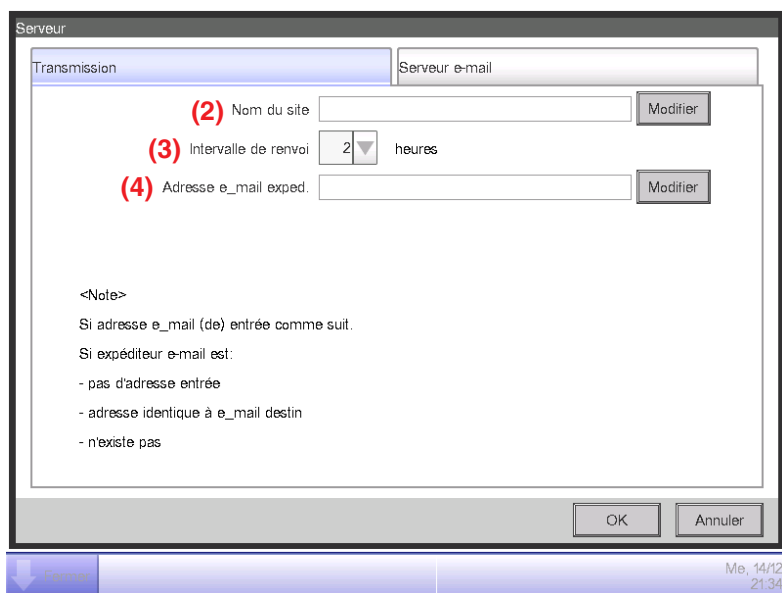

Entrez le nom du site en **(2)**. Touchez le bouton Modifier et entrez un nom qui peut contenir jusqu'à 20 caractères dans la boîte de dialogue de Configuration de Nom du Site qui apparaît. Le nom du site sera utilisé comme objet des E-mails.

Sélectionnez l'intervalle de renvoi d'E-mail dans la boîte combinée **(3)**. Vous pouvez sélectionner un intervalle de 1 à 72 heures, avec incréments d'1 heure. Si après avoir envoyé l' e-mail une fois, l'erreur persiste même après que le temps fixé ici est écoulé, l'e-mail est renvoyé.

Entrez l'adresse de l'expéditeur en **(4)**. Touchez le bouton Modifier et entrez une adresse qui peut contenir jusqu'à 128 caractères dans la boîte de dialogue de Configuration De l'Adresse qui apparaît.

- Onglet Serveur E-mail

Transmission: Serveur e-mail

(5) Adresse: Adresse [Modifier]

(6) Port: 25 [Modifier]

(7) Méthode: POP avant SMTP [v]

(8) Adresse: Adresse [Modifier]

(9) Port: 110 [Modifier]

(10) ID util: ID [Modifier]

(11) Mot de passe: **** [Modifier]

OK Annuler

Me, 14/12 21:38

Affiche des informations sur le serveur qui va envoyer les E-mails. Réglez chaque élément au moyen du bouton Modifier ou de la boîte combinée. Pour plus d'informations nécessaires aux réglages, consultez votre administrateur réseau.

- (5)** URL ou adresse IP du Serveur SMTP
- (6)** Numéro de port du Serveur SMTP
- (7)** Méthode d'Authentification pour les E-mails en partance : Sélectionnez-en un parmi Pas d'Authentification, POP avant SMTP, et SMTP-AUTH
- (8)** URL ou Adresse IP du Serveur POP à utiliser dans l'authentification POP avant SMTP
- (9)** Numéro de port du Serveur POP à utiliser dans l'authentification POP avant SMTP
- (10)** ID Utilisateur pour le Serveur POP ou l'authentification SMTP
- (11)** Mot de passe pour le Serveur POP ou l'authentification SMTP

Réglage de l'adresse du destinataire E-mail et envoi d'un E-mail

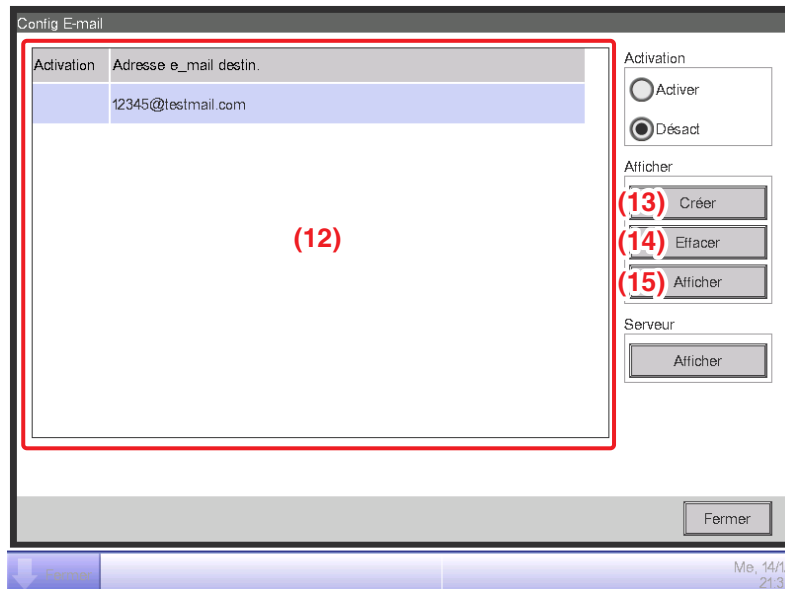

(12) est la liste d'adresses électroniques de destinataires enregistrées. Effectuez l'opération voulue en touchant le bouton approprié sur la droite.

(13) Bouton **Créer**

Crée une nouvelle adresse E-mail. Touchez le bouton et entrez une adresse qui peut contenir jusqu'à 128 caractères dans la boîte de dialogue de Configuration de l'Adresse E-mail qui apparaît.

(14) Bouton **Effacer**

Efface l'adresse E-mail sélectionnée.

(15) Bouton **Afficher**

Affiche l'adresse E-mail sélectionnée. Touchez le bouton et affichez la boîte de dialogue Afficher. La boîte de dialogue est composée de deux onglets: Sélection de points Mgmt. Et Adresse E-mail. Réglez-les les deux si besoin.

• Onglet Sélection Points Mgmt.

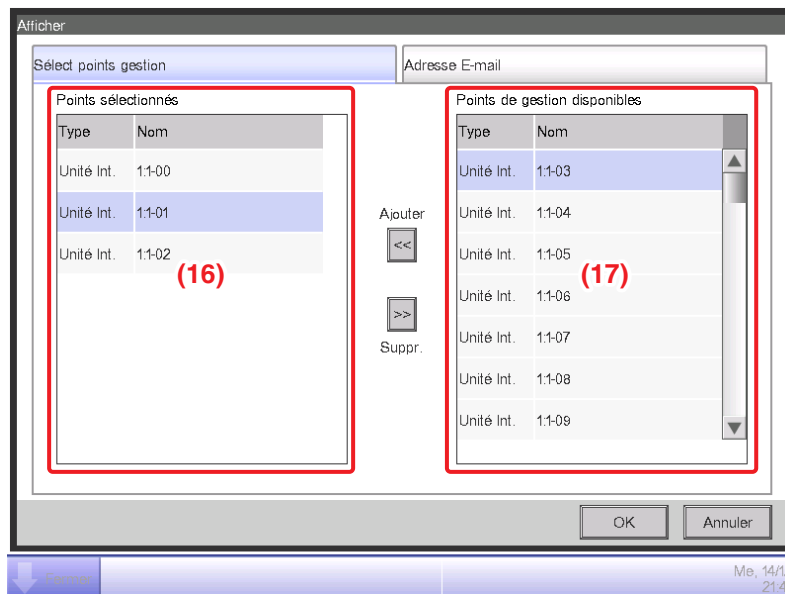

(16) est la liste de points de gestion enregistrés comme cible d'erreur de surveillance tandis que (17) est la liste de points de gestion qui peuvent être enregistrés. Pour enregistrer, sélectionnez un point de gestion qui sera la cible de surveillance dans (17) et touchez le bouton Ajouter. Vous pouvez enregistrer jusqu'à 512 points de gestion. Sélectionner un point de gestion dans (16) et toucher le bouton Supprimer annule son enregistrement.

• Onglet Adresse E-mail

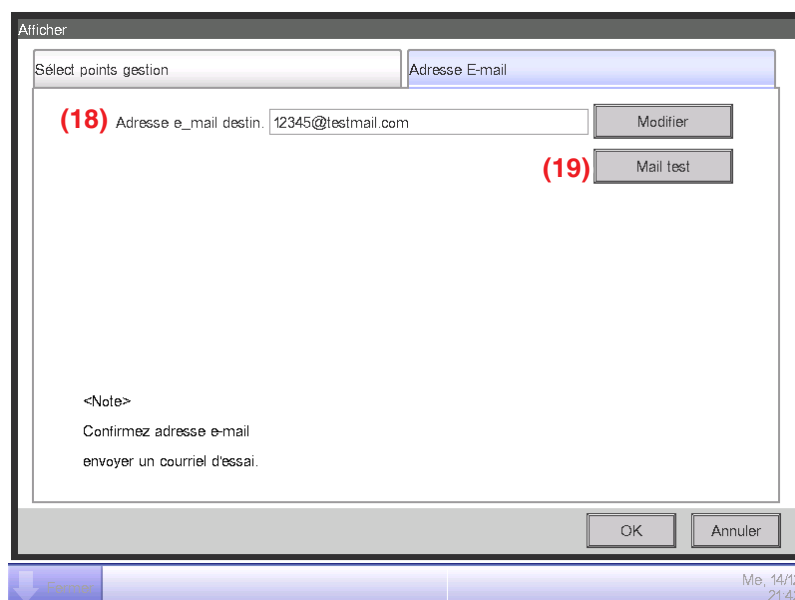

(18) est l'adresse E-mail actuelle. Pour en changer, touchez le bouton Modifier et entrez l'adresse E-mail dans la boîte de dialogue de Configuration Adresse E-mail qui apparaît. Toucher le bouton (19) Mail test affiche la boîte de dialogue Mail test.

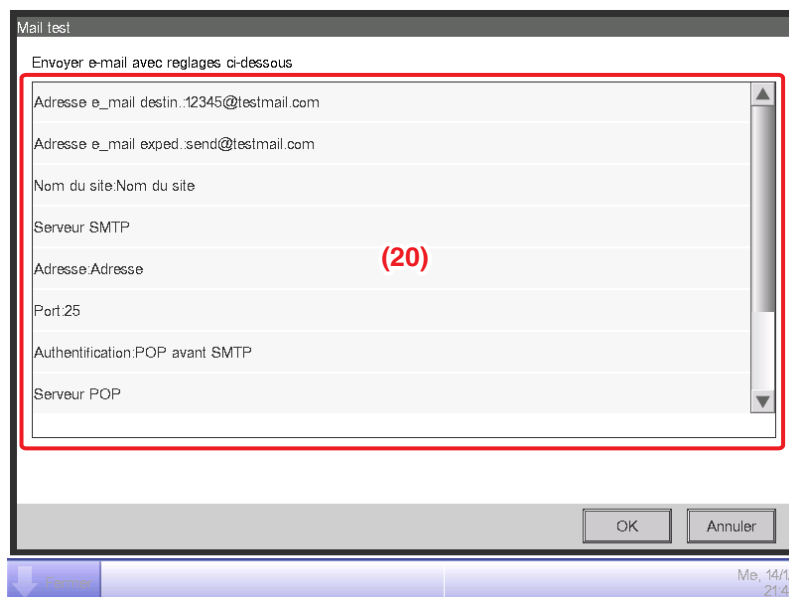

(20) affiche les réglages actuels dont les détails sont tels qu'indiqués dans Tableau 1 ci-dessous.

| Élément | | Information affichée | Remarques |
|---------------------|----------------------------|-------------------------------|---|
| A l'Adresse E-mail | | Adresse E-mail (A):[adresse] | |
| De l'adresse E-mail | | Adresse E-mail (De):[adresse] | |
| Nom du Site | | Nom du Site:[nom] | |
| Serveur SMTP | Titre | Serveur SMTP | |
| | Adresse | Adresse:[adresse] | |
| | Numéro de port | Port:[port] | |
| Authentification | Méthode d'authentification | Authentification:[méthode] | [méthode] est soit [Pas d'Authentification], [POP avant SMTP], et [SMTP-AUTH] |
| | Titre | Serveur POP | Affiché lorsque [méthode] est [POP avant SMTP]. |
| | Adresse Serveur POP | Adresse:[adresse] | |
| | N° Port serveur POP | Port:[port] | |
| | ID Utilisateur | ID Utilisateur:[ID] | Affiché lorsque [méthode] est autre que [Pas d'Authentification]. |

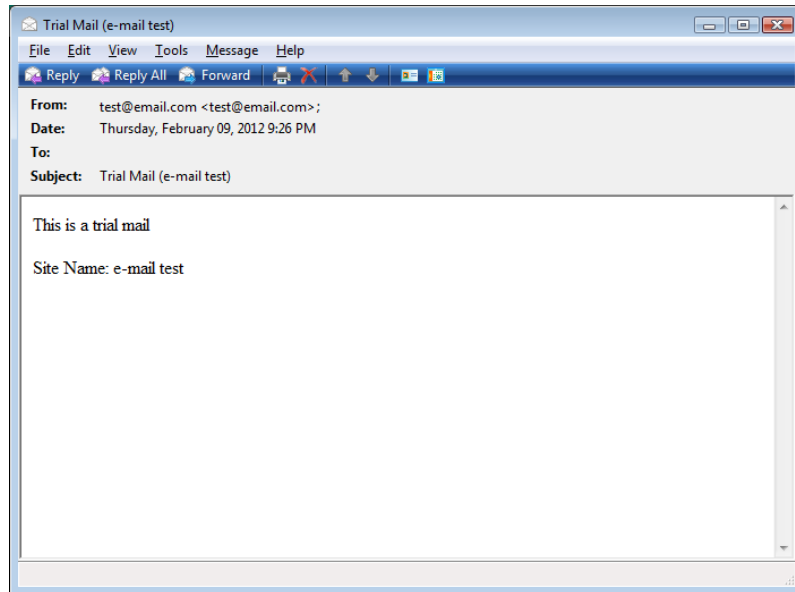

Toucher le bouton OK envoie l'e-mail test et remet l'écran sur l'onglet Afficher.
Lorsque vous avez terminé, touchez le bouton OK pour enregistrer et fermer l'écran.

Fonctions Fabriquant Optionnelles de Fonctionnement

10. Répartition proportionnelle de puissance

10-1 Fonction Répartition Proportionnelle de Puissance

Répartition proportionnelle de puissance est une fonction qui répartit proportionnellement la puissance totale utilisée par les climatiseurs dans un bâtiment de location et autre similaire, mesurée au moyen d'un mètre électrique entre les locataires. L'évaluation de répartition proportionnelle peut aussi être exportée sur un fichier CSV.

Pour utiliser cette fonction, vous devez régler des groupes pour la répartition proportionnelle, l'entrée de périphériques, etc. ainsi que faire un test sur un PC à l'avance. Consultez votre personne de service.

La répartition proportionnelle ne peut pas être évaluée si le contrôleur est éteint. N'éteignez pas le contrôleur si vous êtes en train d'évaluer la répartition proportionnelle.

Ce chapitre décrit les opérations à effectuer sur l'unité iTM.

Réglage de la période de rassemblement des données

Touchez le bouton PPD sur l'onglet Gest Opération de l'écran Menu Liste et affichez l'écran Répartition proportionnelle de puissance (voir page 60).

| Nom | Puis Utilisé... | Puis Off (kWh) |
|--------|-----------------|----------------|
| 1.1-00 | 93187.000 | 0.000 |
| 1.1-01 | 93187.000 | 0.000 |
| 1.1-02 | 93187.000 | 0.000 |
| 1.1-03 | 208296.000 | 0.000 |
| 1.1-04 | 208296.000 | 0.000 |

Réglez la période de rassemblement des données en (1).

Sélectionnez le bouton radio (a) **Période** pour régler les dates de début et de fin du rassemblement. Touchez le bouton Modifier pour Début et Fin, et entrez les dates dans la boîte de dialogue respective d'Entrée de Date qui apparaît.

La plage de dates que vous pouvez entrer est entre le 1er du même mois de l'année précédente et le jour précédent le jour où vous avez ouvert la boîte de dialogue. L'ordre de la date de début et de la date de fin ne doit pas être inversé.

Sélectionnez le bouton radio **(b) Mois** pour régler la Date de Calcul. La période de rassemblement des données est déterminée comme le mois de la Date de Calcul du mois précédent.

Par exemple, si la date sur l'unité iTM est le 20 octobre, et la Date de Calcul réglée sur le 20, alors la répartition proportionnelle est évaluée pour la période du 20 septembre au 19 octobre.

Touchez le bouton Modifier et entrez la Date de Calcul. Vous pouvez entrer une valeur dans la plage de 1 à 31. Cependant, si la date de calcul spécifiée n'existe pas dans le mois, la période de calcul sera automatiquement ajustée pour correspondre aux dates du calendrier.

(2) est le bouton pour faire des réglages avancés qui sont normalement inutilisés.

Rassembler des données et sortir les résultats de Répartition proportionnelle de puissance

| Nom | Puis Utilisé... | Puis Off (kWh) |
|--------|-----------------|----------------|
| 1.1-00 | 93187.000 | 0.000 |
| 1.1-01 | 93187.000 | 0.000 |
| 1.1-02 | 93187.000 | 0.000 |
| 1.1-03 | 208296.000 | 0.000 |
| 1.1-04 | 208296.000 | 0.000 |

Toucher le bouton **(3) Exécuter** affiche une boîte de dialogue de confirmation. Connectez la mémoire USB à l'unité iTM et touchez le bouton Oui pour démarrer le rassemblement de données et la sortie de fichier CSV.

Le rassemblement de données peut prendre jusqu'à 30 minutes. Lorsque le rassemblement de données est terminé, une liste des périodes et résultats du rassemblement de données apparaît en **(4)**. Si la mémoire USB n'est pas connectée, les données sont rassemblées et les résultats de rassemblement sont affichés mais aucun fichier n'est sorti.

11. Navigateur énergie

11-1 Fonction Navigateur Énergie

Récemment, les lois et réglementations liées à la réduction d'énergie et de CO₂ ont été durcies dans de nombreux pays. Pour cette raison, il est nécessaire de savoir quelle quantité d'énergie est consommée pour les propriétés, ou si elles progressent par rapport au plan de consommation d'énergie pour être conformes aux lois, et procèdent à des améliorations pour réduire la consommation d'énergie si nécessaire.

Les administrateurs d'équipements et les administrateurs d'énergie sont requis pour gérer systématiquement les équipements en analysant l'état opérationnel de l'équipement et en mettant au point des plans de réduction d'énergie, en définissant des guides de fonctionnement d'équipement pour économiser de l'énergie, etc.

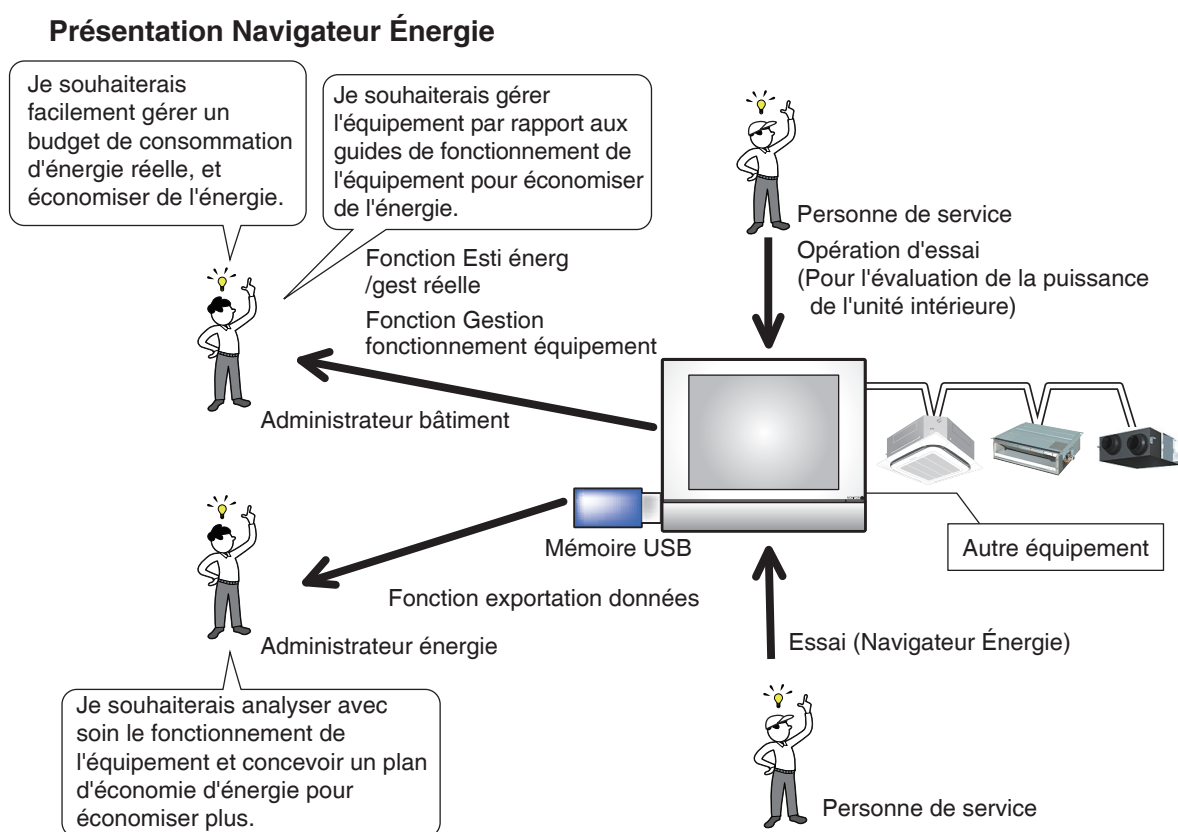

Le Navigateur Énergie est une fonction pour prendre en charge la gestion du budget et la consommation d'énergie réelle et/ou la gestion d'équipements. Elle comprend les trois fonctions suivantes.

- **Fonction Esti. énergie/Gest. réelle**
- **Gestion fonctionnement équipement (écart par rapport au plan de fonctionnement)**
- **Fonction Sélection période**

En utilisant ces fonctions avec des compteurs électriques et le test de répartition proportionnelle de puissance, vous pouvez prendre en charge différents besoins et utiliser des scénarios. Pour plus de détails, consultez une personne de service.

Position de démarrage pour un utilisateur souhaitant vérifier la consommation d'énergie réelle et l'état opérationnel de l'équipement dans l'année d'implémentation de l'iTM, et démarrer la gestion de fonctionnement de l'équipement l'année suivante.

Position de démarrage pour un utilisateur souhaitant gérer le fonctionnement de l'équipement immédiatement après l'implémentation de l'iTM.

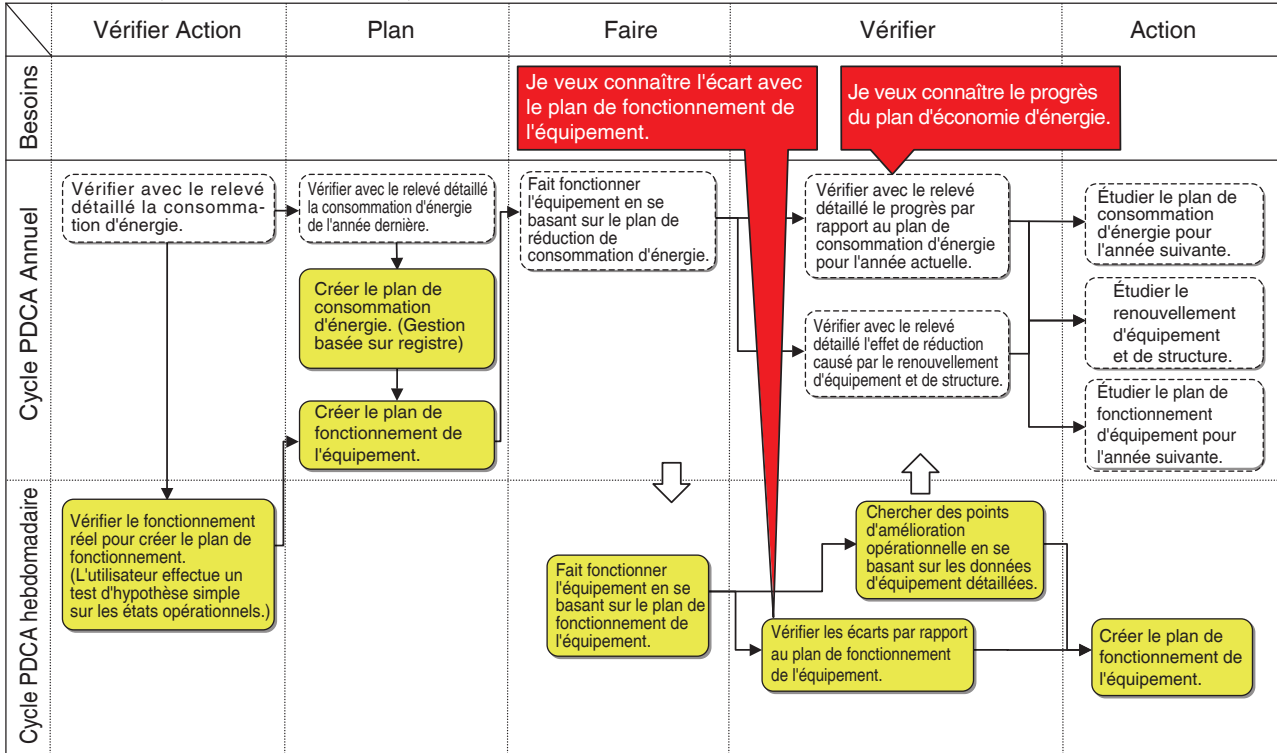

Position de démarrage pour un utilisateur souhaitant vérifier la consommation d'énergie réelle et l'état opérationnel de l'équipement dans l'année d'implémentation de l'iTM, et démarrer la gestion de consommation d'énergie l'année suivante.

Position de démarrage pour un utilisateur souhaitant gérer la consommation d'énergie immédiatement après l'implémentation de l'iTM.

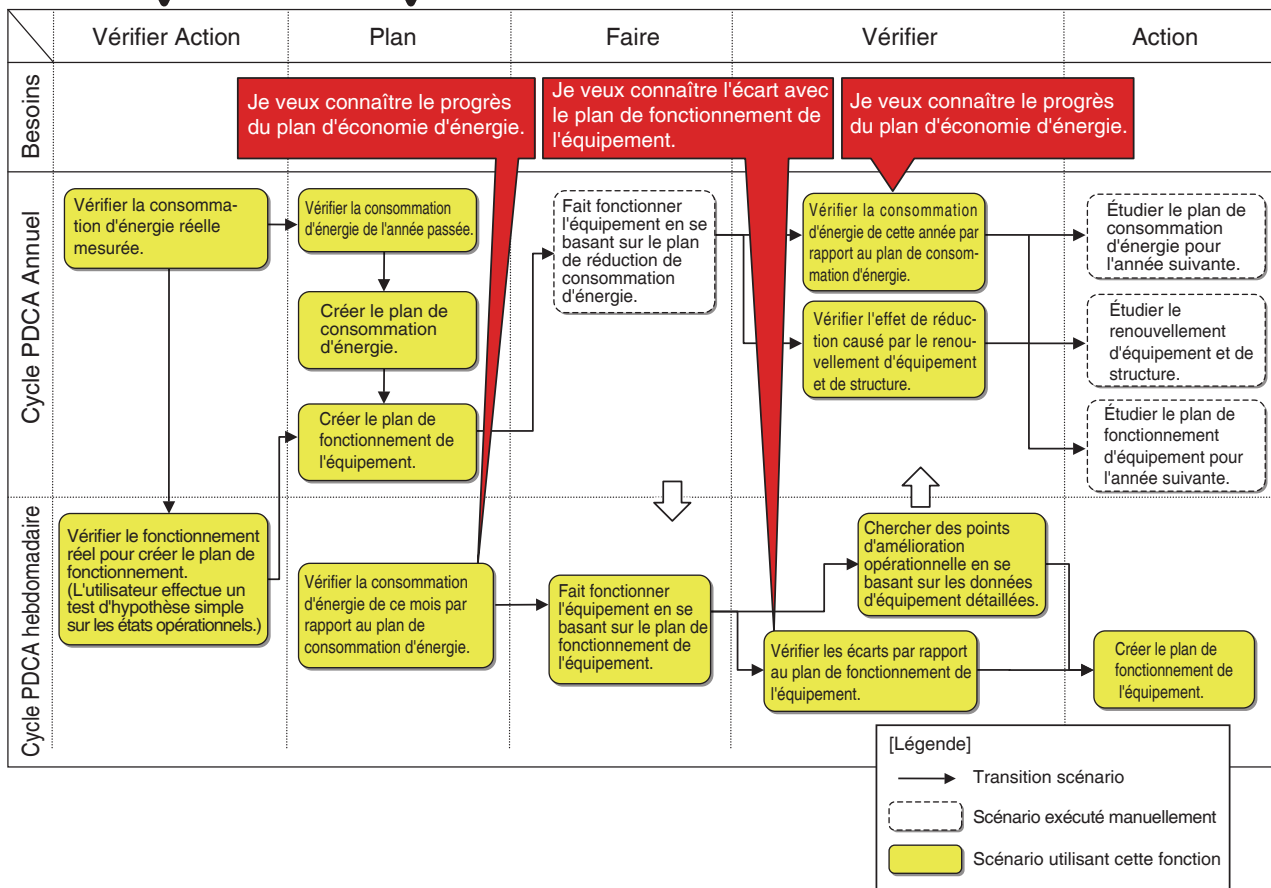

Ce chapitre décrit les fonctions, leurs réglages, et comment les utiliser.

REMARQUE

Un test préalable est nécessaire pour l'utilisation de cette fonction. Consultez une personne de service avant usage.

Esti. énergie/Gest. réelle

Cette fonction peut évaluer le niveau de réussite du plan de consommation d'énergie à partir de la consommation d'énergie réelle et la consommation estimée lorsque le plan est complètement réalisé, ainsi que prévoir le budget et la consommation d'énergie réelle dans des graphiques annuels/mensuels pour une gestion simple. De plus, elle peut comparer la consommation d'énergie réelle de l'année dernière avec la consommation d'énergie réelle de cette année.

Les fonctions que vous pouvez utiliser dépendent de la disponibilité des compteurs électriques et de la disponibilité d'un plan de consommation d'énergie, tel qu'indiqué dans les tableaux ci-dessous.

| Détails d'ingénierie | | Fonction Esti. énergie/Gest. réelle | | | |
|-----------------------------|---|--|---|---|--|
| Disponibilité des compteurs | Disponibilité du plan de consommation d'énergie | Fonction d'estimation de la consommation d'énergie (Mensuelle) | Fonction Esti. énergie/Visualisation réelle | | |
| | | | Fonction Esti. énergie/Visualisation réelle annuelle | Fonction Esti. énergie/Visualisation réelle mensuelle | Fonction de comparaison d'énergie d'année en année |
| Oui | Oui | ○ | ○ | ○ | ○ |
| Oui | Non | × | △ | △ | ○ |
| Non | Oui | × | ○ (Esti./Gest. peut être visualisé en entrant manuellement la consommation d'énergie réelle) | × | ○ (Disponible en entrant manuellement la consommation d'énergie réelle) |
| Non | Non | × | △ | × | ○ (Disponible en entrant manuellement la consommation d'énergie réelle) |

| Détails d'ingénierie | | Fonction Esti. énergie/Gest. réelle | | | | |
|-----------------------------|---|---|---|--|---|--|
| Disponibilité des compteurs | Disponibilité du plan de consommation d'énergie | Fonction d'enregistrement du plan de consommation d'énergie | Fonction d'enregistrement de la consommation d'énergie réelle | Fonction d'enregistrement Groupe énergie | Fonction d'enregistrement du type d'énergie/facteur de conversion d'énergie | |
| | | | | | Fonction d'enregistrement du type d'énergie | Fonction d'enregistrement de facteur de conversion d'énergie |
| Oui | Oui | ○ | ○ | ○ | ○ | ○ |
| Oui | Non | ○ | ○ | ○ | ○ | ○ |
| Non | Oui | ○ | ○ | ○ (Création de groupe dans lequel entrer manuellement la consommation d'énergie réelle) | ○ | ○ |
| Non | Non | ○ | ○ | ○ (Création de groupe dans lequel entrer manuellement la consommation d'énergie réelle) | ○ | ○ |

○: Disponible
 △: Certaines fonctions disponibles
 ×: Indisponible

Les étapes de esti. énergie/gest. réelle sont telles qu'indiquées ci-dessous :

Réglez le type d'énergie cible d'esti. énergie/gestion réelle



Réglez le groupe de point de gestion (groupe d'énergie) cible d'esti. énergie/gest. réelle



Réglez un plan de consommation d'énergie



Enregistrez la consommation d'énergie réelle



Vérifiez le budget de la consommation d'énergie réelle au moyen du graphique

Ce qui suit décrit comment effectuer le réglage et utiliser.

- **Réglage du Type d'Énergie et du Groupe d'Énergie**

Réglez le type d'énergie et le groupe d'énergie cible d'esti. énergie/gest. réelle.

Affichez l'onglet Navigateur Énergie de l'écran Menu Liste (voir page 61).

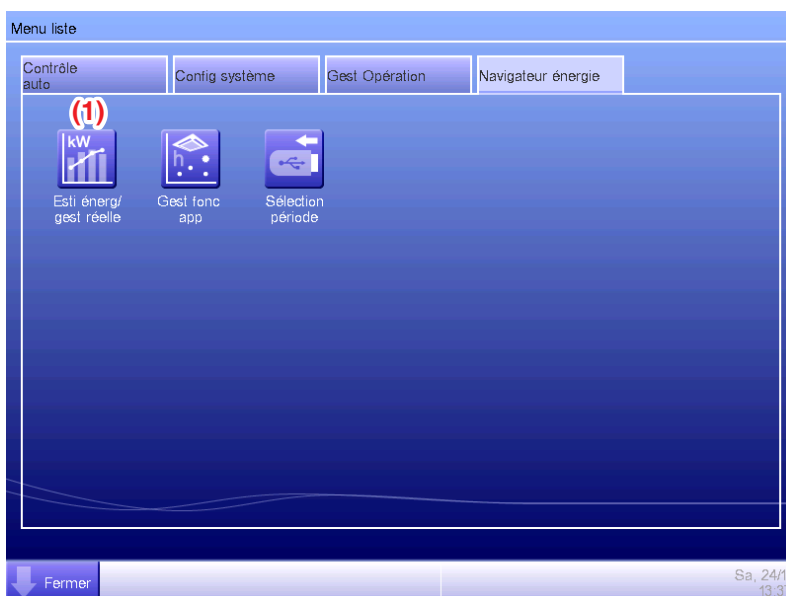

Touchez le bouton **(1) Esti. éner/gest réelle** réel et affichez l'écran Esti. énergie/Gest. réelle.

L'écran Esti. énergie/Gest. réelle est composé de trois onglets : Plan annuel/mgmt. réel, Plan mensuel/mgmt. réel, et Comparé à l'année (F) précédente.

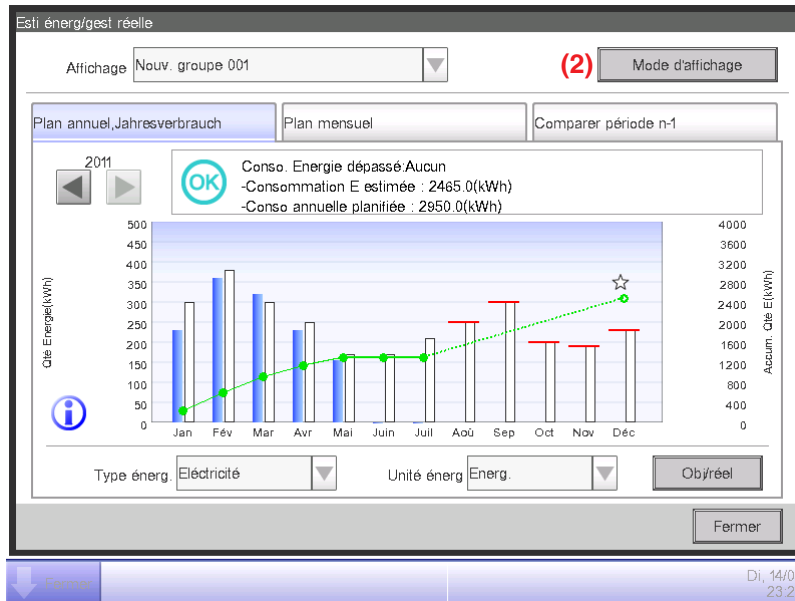

Touchez le bouton **(2) Mode d'affichage** pour afficher l'écran de Mode d'affichage. Le bouton Mode d'affichage est disponible sur tous les onglets.

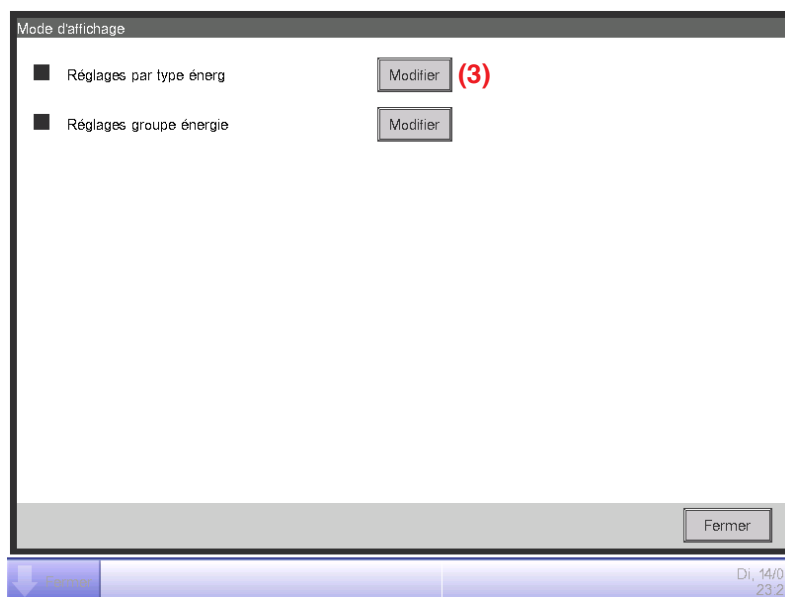

Touchez le bouton **(3) Modifier** et affichez l'écran de Type d'Énergie.

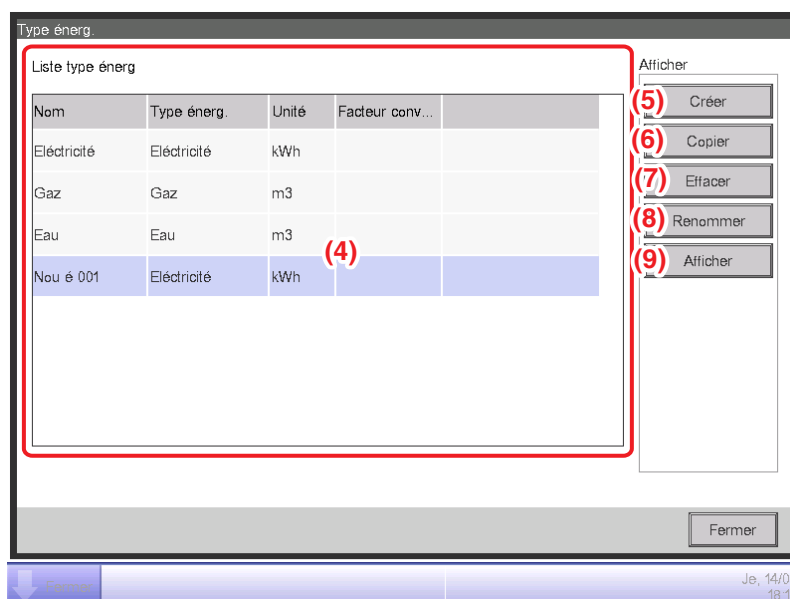

Réglez le type d'énergie pour lequel prévoir le graphique d'esti. énergie/gest. réelle.

(4) est la liste des types d'énergie enregistrés.

Effectuez l'opération voulue en touchant le bouton approprié sur la droite.

(5) Bouton **Créer**

Crée un nouveau type d'énergie. Vous pouvez enregistrer jusqu'à 30 types d'énergie, comprenant l'électricité, le gaz et l'eau enregistrés par défaut.

Entrez un nom dans la boîte de dialogue d'Entrée de Nom qui apparaît. Touchez le bouton OK pour enregistrer le nom en (4) comme un nouveau type d'énergie.

Vous pouvez nommer le type d'énergie en utilisant jusqu'à 16 caractères.

(6) Bouton **Copier**

Crée un nouveau type d'énergie en copiant le type d'énergie sélectionné.

Entrez un nom dans la boîte de dialogue d'Entrée de Nom qui apparaît. Touchez le bouton OK pour enregistrer le nom en (4).

Vous pouvez nommer le type d'énergie en utilisant jusqu'à 16 caractères.

(7) Bouton **Effacer**

Efface le type d'énergie sélectionné.

(8) Bouton **Renommer**

Renomme le type d'énergie sélectionné.

Entrez un nom dans la boîte de dialogue d'Entrée de Nom qui apparaît. Touchez le bouton OK pour changer le nom.

Vous pouvez nommer le type d'énergie en utilisant jusqu'à 16 caractères.

Vous ne pouvez pas changer le nom des types d'énergie enregistrés par défaut.

(9) Bouton **Afficher**

Affiche l'écran de Facteur Conversion Type d'Énergie/CO₂ qui vous permet de modifier le type d'énergie sélectionné.

Other

(10) Type énerg.

(11) Unité

(12) Facteur convers. CO2 kg-CO2/kWh

(13) Facteur conversion 1/kWh

Ma, 13/03 14:22

Règle les détails pour le type d'énergie sélectionné.

Dans la boîte combinée (10), sélectionnez le type d'énergie parmi Électricité, Gaz et Eau.

Sélectionnez l'unité (11) à partir du candidat correspondant au Type d'Énergie (10) sélectionné dans la boîte combinée. L'unité est fixée pour chaque type d'énergie : kWh pour l'alimentation, et m³ pour le gaz et l'eau.

Réglez le facteur de Conversion CO₂ en (12).

Touchez le bouton Modifier et entrez le facteur conversion dans la boîte de dialogue d'Entrée Numérique qui apparaît. Vous pouvez entrer une valeur dans la plage de 0 à 9999,999 avec incréments de 0,001. L'unité est affichée conformément avec l'unité sélectionnée en (10).

Si le nouveau type de conversion d'énergie est enregistré dans l'écran de Type de Conversion d'Énergie, entrez le nouveau facteur de conversion en (13).

Touchez le bouton Modifier et entrez le facteur conversion dans la boîte de dialogue d'Entrée Numérique qui apparaît. Vous pouvez entrer une valeur dans la plage de 0 à 9999,999 avec incréments de 0,001. L'unité est affichée conformément avec l'unité sélectionnée en (10).

Touchez le bouton OK pour enregistrer les réglages et revenir à l'écran de Type d'Énergie.

Lorsque vous avez terminé, touchez le bouton OK pour enregistrer les réglages et revenir à l'écran de Mode d'affichage.

REMARQUE

Pour des informations sur l'enregistrement de nouveaux types de conversion, consultez une personne de service.

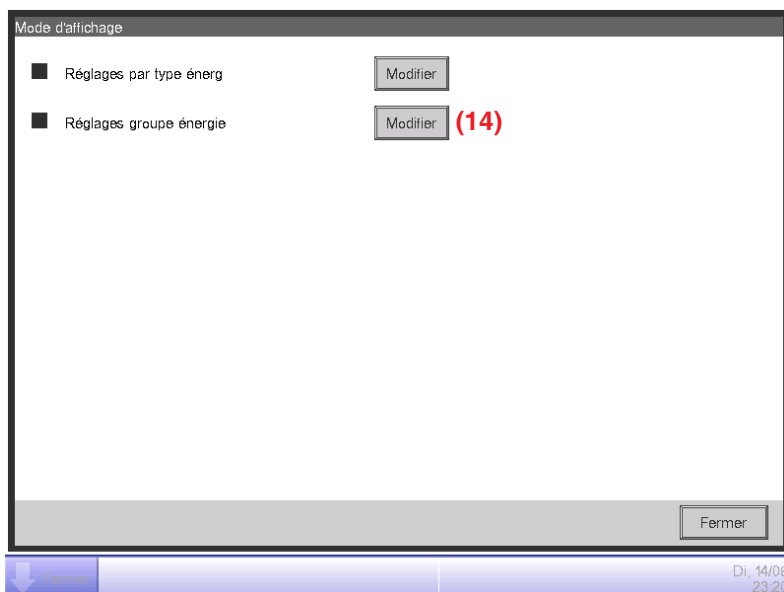

Touchez le bouton **(14) Modifier** et affichez l'écran de Groupe d'Énergie.

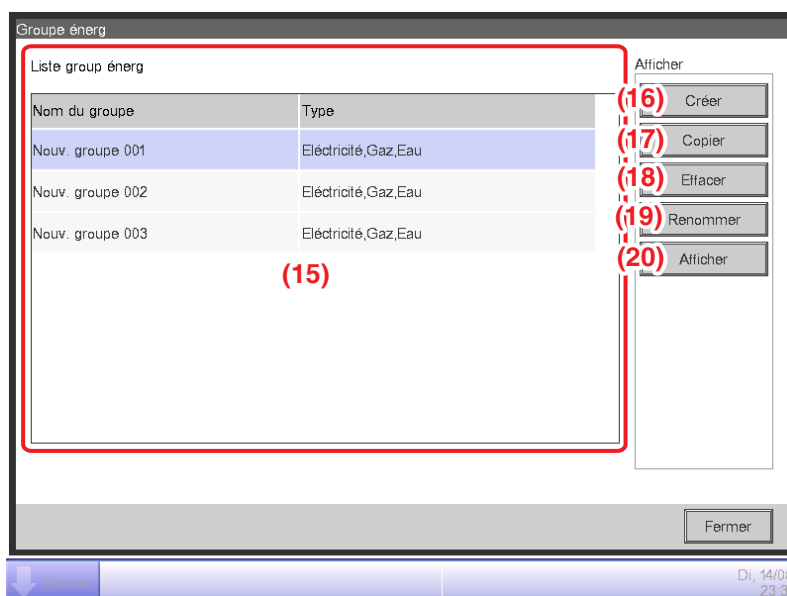

Réglez le Groupe d'énergie cible d'esti. énergie/gestion réelle.

(15) est la liste de Groupes d'Énergie.

Effectuez l'opération voulue en touchant le bouton approprié sur la droite.

(16) Bouton Créer

Crée un nouveau Groupe d'Énergie. Vous pouvez créer jusqu'à 30 Groupes d'Énergie.

Entrez un nom dans la boîte de dialogue d'Entrée de Nom qui apparaît. Touchez le bouton OK pour enregistrer le nom en **(15)** comme un nouveau Groupe d'Énergie.

Vous pouvez nommer le Groupe d'Énergie en utilisant jusqu'à 16 caractères.

(17) Bouton Copier

Crée un nouveau Groupe d'Énergie en copiant le groupe sélectionné.

Entrez un nom dans la boîte de dialogue d'Entrée de Nom qui apparaît. Touchez le bouton OK pour enregistrer le nom en (15).

Vous pouvez nommer le Groupe d'Énergie en utilisant jusqu'à 16 caractères.

(18) Bouton Effacer

Efface le Groupe d'Énergie sélectionné.

(19) Bouton Renommer

Renomme le Groupe d'énergie sélectionné.

Entrez un nom dans la boîte de dialogue d'Entrée de Nom qui apparaît. Touchez le bouton OK pour changer le nom.

Vous pouvez nommer le Groupe d'Énergie en utilisant jusqu'à 16 caractères.

(20) Bouton Afficher

Affiche l'écran de Configuration Groupe d'Énergie qui vous permet de régler le groupe sélectionné.

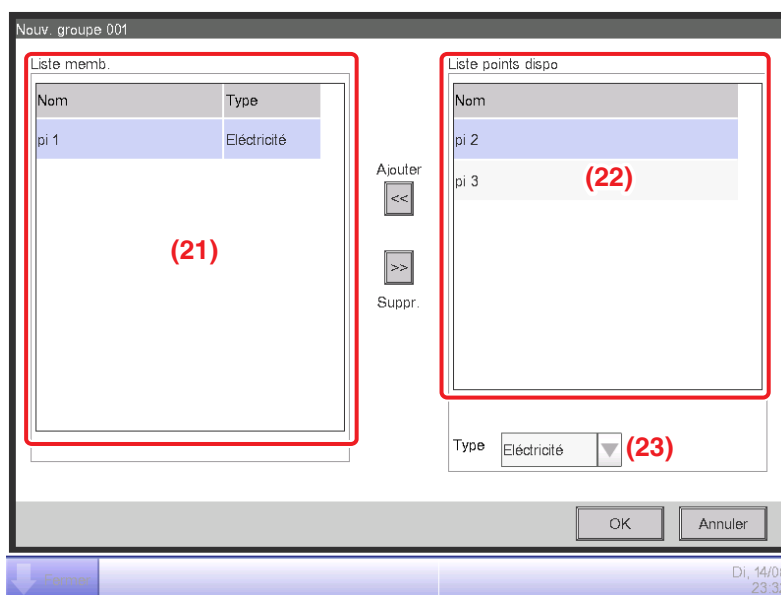

Réglez le point de gestion à partir duquel acquérir les données à utiliser dans esti. énergie/gest. réelle. Dans un Groupe d'Énergie, vous pouvez uniquement enregistrer les points de gestion Pi. Vous pouvez en enregistrer jusqu'à 100 par groupe. De plus, vous pouvez enregistrer des points de gestion Pi comprenant plusieurs types d'énergie.

Vous pouvez également enregistrer plusieurs points de gestion Pi dans un Groupe d'Énergie.

(21) est la liste des points de gestion enregistrés.

Sélectionnez un point de gestion dans la liste de points de gestion disponibles (22) et en utilisant la boîte combinée (23) Type, sélectionnez son type entre Électricité, Gaz et Eau. Vous pouvez sélectionner un type d'énergie enregistré dans l'écran Type d'Énergie. Touchez le bouton Ajouter pour enregistrer en (21).

Sélectionner un type d'énergie dans (21) et toucher le bouton Supprimer annule son enregistrement.

Touchez le bouton OK pour enregistrer les réglages et revenir à l'écran de Groupe d'Énergie.
Lorsque vous avez terminé, touchez le bouton OK pour enregistrer les réglages et revenir à l'écran de Mode d'affichage.

Touchez le bouton Fermer sur l'écran Mode d'Affichage pour fermer l'écran et revenir à l'écran Esti. énergie/Gest. réelle.

• Réglage d'un Plan de Consommation d'Énergie et Enregistrement de la Consommation d'Énergie Réelle

Réglez le plan de consommation d'énergie (valeur prévue) et l'énergie consommée réellement (valeur réelle).

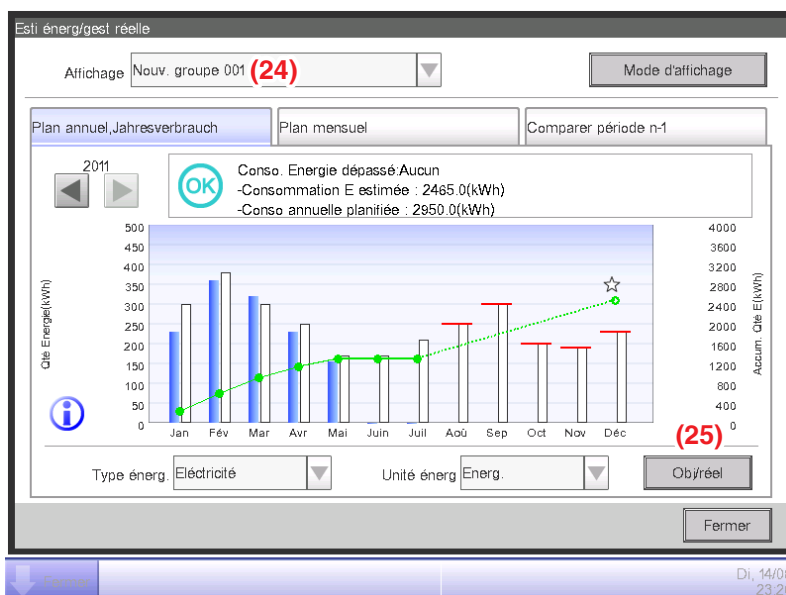

Vous pouvez sélectionner un Groupe d'Énergie au moyen de la boîte combinée **(24) Affichage élément** disponible sur chaque onglet de l'écran Esti. énergie/Gest. réelle.

Sélectionnez le Groupe d'Énergie vers lequel régler le plan de consommation d'énergie et enregistrez l'énergie consommée réellement, et touchez le bouton **(25) Obj/réel** pour afficher l'écran Obj/réel.

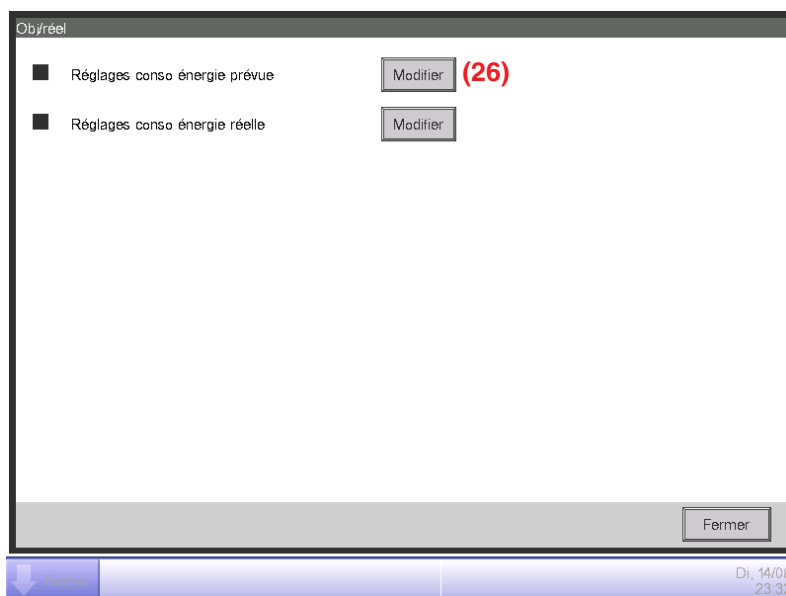

Touchez le bouton **(26) Modifier** et affichez l'écran de Configuration de Consommation d'Énergie prévue.

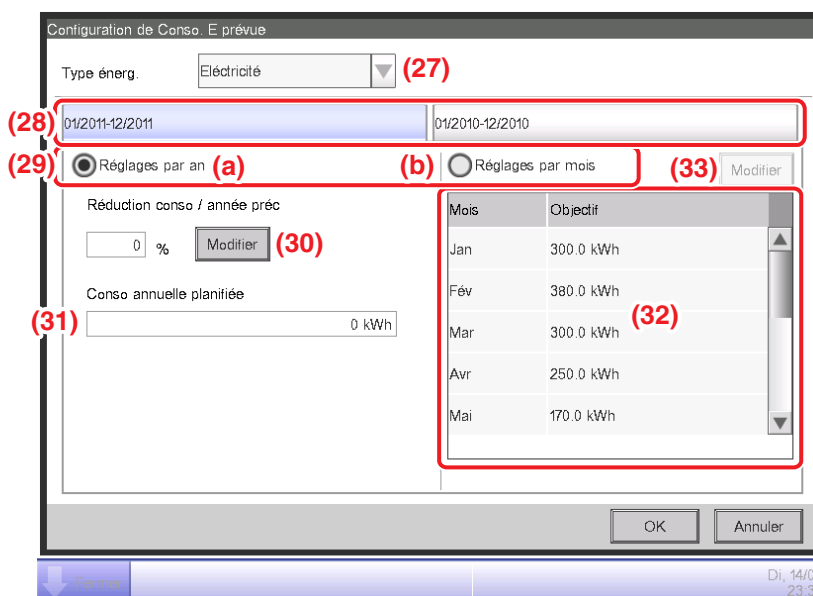

Réglez le plan de consommation d'énergie pour le Groupe d'Énergie sélectionné dans l'écran Esti. énergie/Gest. réelle.

Dans la boîte combinée **(27) Type d'Énergie**, sélectionnez le type d'énergie pour lequel régler le plan de consommation d'énergie parmi Électricité, Gaz et Eau. Vous pouvez sélectionner parmi les types d'énergie compris dans le Groupe d'Énergie sélectionné.

En commutant cette année et l'année dernière avec l'onglet **(28) Année**, réglez l'objectif de chaque année. Cette année est la période entre le mois de début de rassemblement qui comprend le présent et le mois de fin de cette année, alors que l'année dernière est l'année précédente.

Sélectionnez l'unité pour le réglage d'objectif en **(29)**. Sélectionnez soit **(a) Réglages par an** soit **(b) Réglages par mois**.

Lorsque l'objectif est **(a)** par an, touchez le bouton **(30) Modifier** et entrez le taux de réduction par rapport à l'année précédente dans la boîte de dialogue d'Entrée Numérique qui apparaît. Le plan de consommation d'énergie annuelle est affiché en **(31)** conformément à la valeur en **(30)**.

Lorsque l'objectif est **(b)** par mois, une liste pour régler l'objectif pour les 12 mois à partir du mois de début de rassemblement apparaît en **(32)**. Sélectionnez un mois à la fois et entrez l'objectif pour chaque mois dans la boîte de dialogue d'Entrée Numérique qui apparaît lorsque vous touchez le bouton **(33) Modifier**. Vous pouvez entrer une valeur dans la plage de 0 à 2 000 000 avec incréments de 0,1.

Lorsque vous avez terminé, touchez le bouton OK pour enregistrer les réglages et revenir à l'écran Obj/réel.

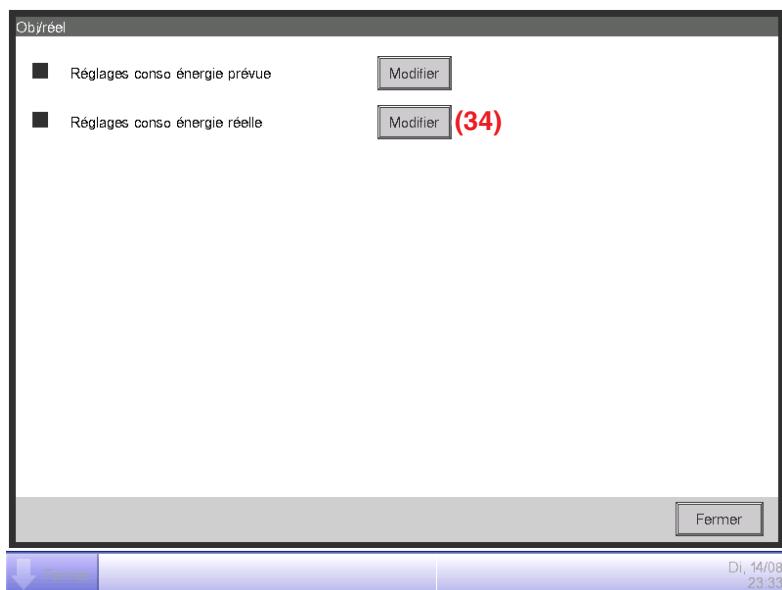

Touchez le bouton **(34) Modifier** et affichez l'écran de Configuration de Consommation d'Énergie Réelle.

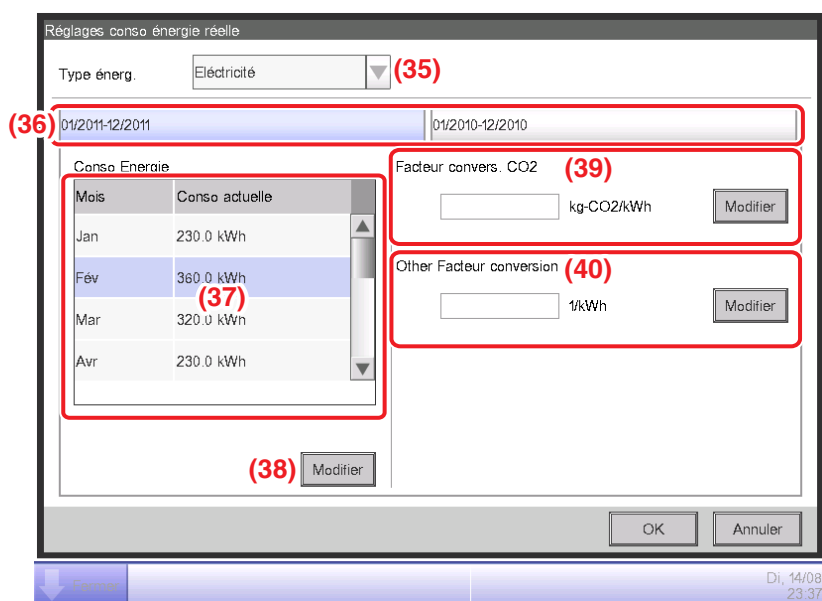

Enregistrez la consommation d'énergie réelle pour le Groupe d'Énergie sélectionné dans l'écran Esti. énergie/Gest. réelle. Dans la boîte combinée **(35) Type d'Énergie**, sélectionnez le type d'énergie pour lequel entrer la consommation d'énergie réelle parmi Électricité, Gaz et Eau. Vous pouvez sélectionner parmi les types d'énergie compris dans le Groupe d'Énergie sélectionné.

En commutant cette année et l'année dernière avec l'onglet **(36) Année**, entrez les valeurs réelles pour chaque année. Cette année est la période entre le mois de début de rassemblement qui comprend le présent et le mois de fin de cette année, alors que l'année dernière est l'année précédente.

Une liste pour régler la valeur réelle pour les 12 mois à partir du mois de début de rassemblement apparaît en **(37)**. Sélectionnez un mois à la fois et entrez la valeur réelle pour chaque mois dans la boîte de dialogue d'Entrée Numérique qui apparaît lorsque vous touchez le bouton **(38) Modifier**.

Les valeurs réelles mesurées par les points de gestion Pi ne peuvent pas être modifiées.

Vous pouvez entrer une valeur dans la plage de 0 à 2 000 000 avec incréments de 0,1.

Le facteur de conversion CO₂ pour la consommation d'énergie apparaît en (39). L'unité affichée dépend du type d'énergie sélectionné. Touchez le bouton Modifier et entrez le facteur de conversion dans la boîte de dialogue d'Entrée Numérique qui apparaît.

Vous pouvez entrer une valeur dans la plage de 0 à 9 999,999 avec incréments de 0,001.

(40) il apparaît qu'un nouveau type de conversion d'énergie est enregistré dans l'écran Type de Conversion d'Énergie. L'unité affichée dépendra du type d'énergie ([Unité enregistrée dans le nouveau type de conversion]/kWh). Entrez le facteur de conversion si nécessaire.

Vous pouvez entrer une valeur dans la plage de 0 à 9 999,999 avec incréments de 0,001.

Lorsque vous avez terminé, touchez le bouton OK pour enregistrer les réglages et revenir à l'écran Obj/réel.

• Vérification du Plan de Consommation d'Énergie Réelle

Estimez le niveau de réussite en comparant la valeur réglée dans le plan de consommation d'énergie et la consommation d'énergie réelle, et affichez-la graphiquement.

De plus, affichez la consommation estimée lorsque le plan est complètement réalisé et l'objectif pour réaliser le plan en évaluant à partir de la valeur réelle actuelle.

L'écran Esti. énergie/Gest. réelle est composé de trois onglets : Plan annuel/mgmt. réel, Plan mensuel/mgmt. réel, et Comparé à l'année (F) précédente. Vérifiez avec chaque onglet le plan de consommation d'énergie réelle.

Touchez le bouton Esti. E/Mgmt. réel sur l'onglet Navigateur Énergie de l'écran Menu Liste. (Voir page 61.)

Onglet Plan annuel, Jahresverbrauch (Écran Esti. énergie/Gest. réelle)

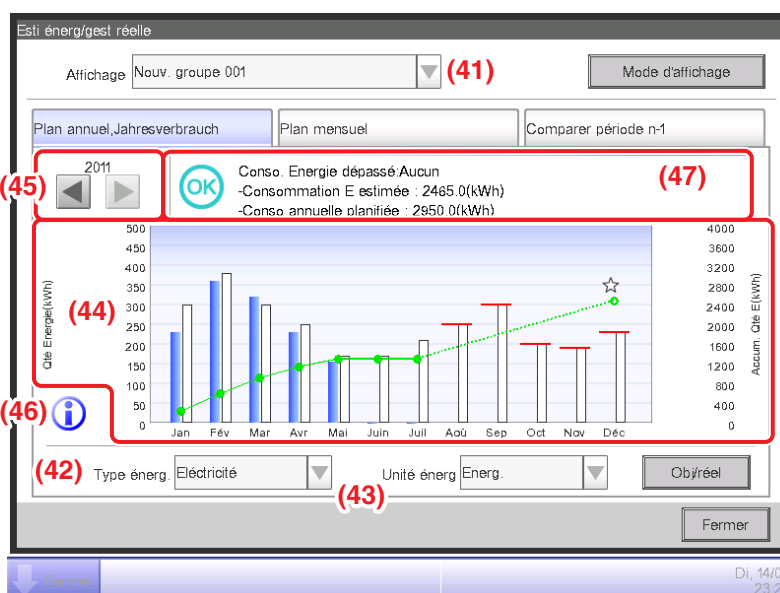

Cet écran affiche le plan annuel d'état de consommation d'énergie réelle pour le Groupe d'Énergie sélectionné dans la boîte combinée (41) **Affichage élément**.

Réglez le type d'énergie à reporter dans la boîte combinée (42) **Type d'Énergie**.

Sélectionnez parmi Électricité, Gaz, et Eau.

Uniquement lorsque l'unité d'énergie est CO₂ ou nouveau type de conversion, vous pourrez sélectionner le « total » de CO₂ produit par tous les types d'énergie.

Sélectionner l'unité d'énergie à afficher dans le graphique parmi Énergie, CO₂, et nouveau type de conversion dans la boîte combinée (43) **Unité Énergie** reporte le graphique en (44).

Dans le graphique, l'axe horizontal représente chaque mois de l'année à partir du mois de début de rassemblement, l'axe vertical gauche représente la consommation d'énergie mensuelle, et l'axe vertical droit la consommation d'énergie accumulée.

Pour commuter l'année affichée, utilisez (45).

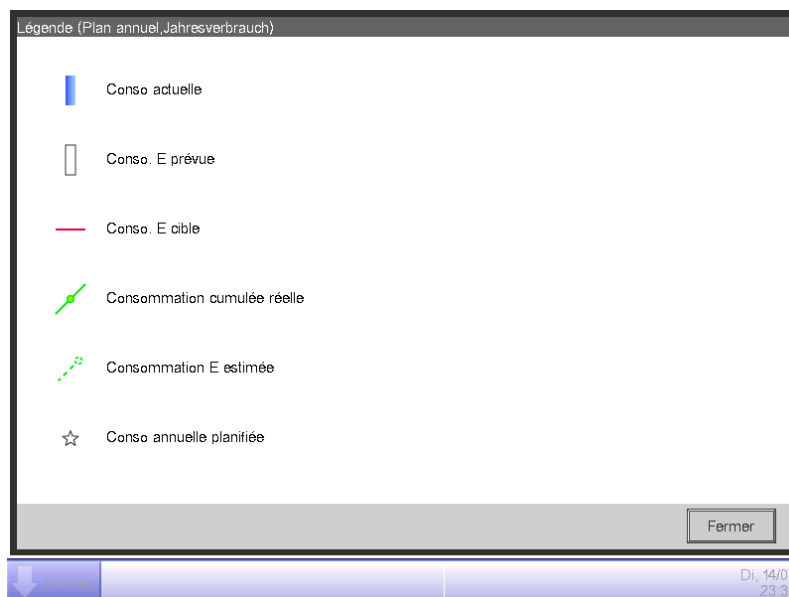

Toucher le bouton (46) **Légende** affiche une explication pour chaque composant du graphique.





(47) affiche des icônes en même temps que des messages conformément au niveau de réussite du plan de consommation d'énergie.

Également, toucher un mois sur le graphique affiche la consommation d'énergie réelle, la valeur prévue, et la valeur cible pour ce mois dans une boîte d'outils.

Lorsque l'écran affiche l'année dernière

| Classification | | Information affichée | |
|--|---|---|---|
| | | Icône | Message |
| Lorsque la consommation d'énergie réelle tout comme la consommation d'énergie prévue existent | Consommation d'énergie accumulée – Consommation d'énergie accumulée prévue >0 |  | Consommation d'énergie prévue dépassée: .% (...kWh) – Consommation d'énergie accumulée:kWh – Consommation d'énergie annuelle prévue:kWh |
| | Consommation d'énergie accumulée – Consommation d'énergie accumulée prévue ≤0 |  | Consommation d'énergie prévue dépassée:Aucun – Consommation d'énergie accumulée:kWh – Consommation d'énergie annuelle prévue:kWh |
| Lorsque seulement la consommation d'énergie réelle existe (Lorsque plan de consommation d'énergie n'est pas réglé) | | – | Consommation d'énergie accumulée:kWh |
| Lorsque ni la consommation d'énergie réelle ni l'énergie de consommation prévue n'existent | | – | (Aucun message n'est affiché) |

Lorsque l'écran affiche cette année

| Classification | | Information affichée | |
|--|---|---|--|
| | | Icône | Message |
| Lorsque la consommation d'énergie estimée tout comme la consommation d'énergie prévue existent | Consommation d'énergie estimée - Consommation d'énergie accumulée prévue >0 |  | Consommation d'énergie prévue dépassée: .% (....kWh) – Consommation d'énergie estimée:kWh – Consommation d'énergie annuelle prévue:kWh |
| | Consommation d'énergie estimée – Consommation d'énergie accumulée prévue ≤0 |  | Plan de consommation d'énergie réalisé:Aucun – Consommation d'énergie estimée:kWh – Consommation d'énergie annuelle prévue:kWh |
| Lorsque seulement la consommation d'énergie estimée existe (Lorsque le plan de consommation d'énergie n'est pas réglé) | | – | Consommation d'énergie estimée:kWh |
| Lorsque ni la consommation d'énergie estimée ni la consommation d'énergie prévue existent | | – | (Aucun message n'est affiché) |

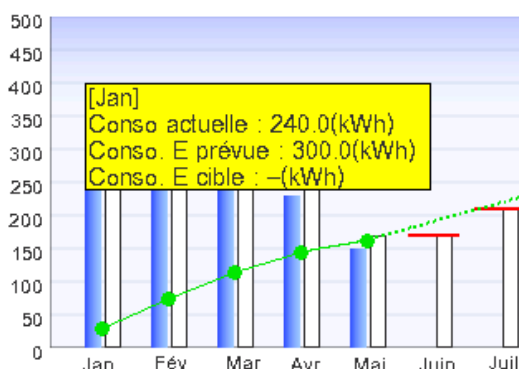

REMARQUE

Les résultats peuvent ne pas être affichés lorsque des valeurs réelles et/ou prévues manquent.

Plan mensuel réel Onglet (Écran Esti. énergie/Gest. réelle)

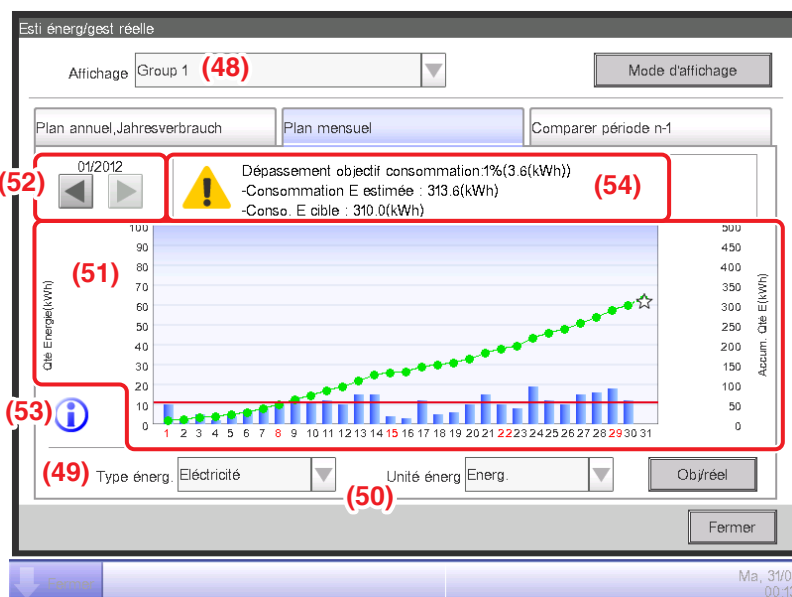

Cet écran affiche le plan mensuel d'état de consommation d'énergie réelle pour le Groupe d'Énergie sélectionné dans la boîte combinée **(48) Affichage élément**.

Sélectionnez le type d'énergie à reporter dans la boîte combinée **(49) Type d'Énergie**.

Sélectionnez parmi Électricité, Gaz, et Eau.

Uniquement lorsque l'unité d'énergie est CO₂ ou nouveau type de conversion, vous pourrez sélectionner le « total » de CO₂ produit par tous les types d'énergie.

Sélectionner l'unité d'énergie à afficher dans le graphique parmi Énergie, CO₂, et nouveau type de conversion dans la boîte combinée **(50) Unité Énergie** reporte le graphique en **(51)**.

Dans le graphique, l'axe horizontal représente chaque jour du mois à partir du jour de début de rassemblement jusqu'au jour de fin de rassemblement, l'axe vertical gauche représente la consommation d'énergie quotidienne, et l'axe vertical droit la consommation d'énergie quotidienne accumulée.

Utilisez **(52)** pour commuter le mois affiché entre le mois actuel et le mois précédent.

Toucher le bouton **(53) Légende** affiche une explication pour chaque composant du graphique.

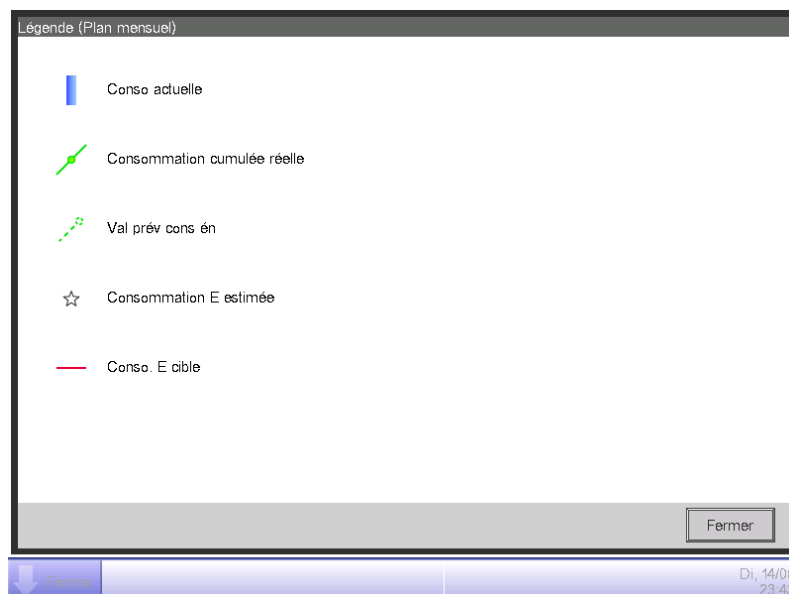

(54) affiche des icônes en même temps que des messages conformément au niveau de réussite du plan de consommation d'énergie.

Également, toucher un jour sur le graphique affiche la consommation d'énergie réelle pour ce jour dans une boîte d'outils.

Lorsque l'écran affiche le mois actuel

| Niveau de réussite | Icône | Message pour le niveau de réussite |
|--------------------|-------|---|
| Marge | | En continuant ainsi, la cible peut être atteinte. – Consommation d'énergie estimée:kWh – Consommation d'énergie cible:kWh |
| Prudence | | Dépassement objectif consommation: Aucun: .% (...kWh) – Consommation d'énergie estimée:kWh – Consommation d'énergie cible:kWh |
| Danger | | Objectif de consommation d'énergie déjà dépassé. – Consommation d'énergie estimée:kWh – Consommation d'énergie cible:kWh |

Lorsque l'écran affiche un mois passé

| Classification | Information de Classification | Message |
|---|-------------------------------|--|
| | Icône | |
| Consommation d'énergie accumulée – Consommation d'énergie accumulée prévue >0 | | Dépassement objectif consommation: .% (...kWh) – Consommation d'énergie accumulée:kWh – Consommation d'énergie cible:kWh |
| Consommation d'énergie accumulée – Consommation d'énergie accumulée prévue ≤0 | | Objectif de consommation d'énergie réalisé. – Consommation d'énergie accumulée:kWh – Consommation d'énergie cible:kWh |

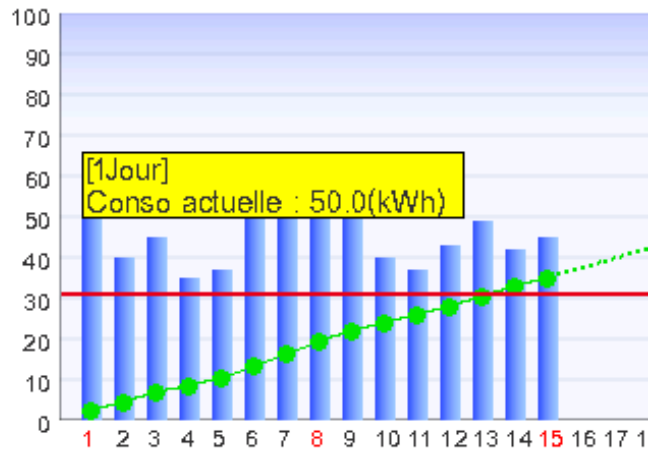

REMARQUE

Les résultats peuvent ne pas être affichés lorsque des valeurs réelles et/ou prévues manquent.

Comparer période n-1 l'Onglet Année (F) précédente (Écran Esti. énergie/Gest. réelle)

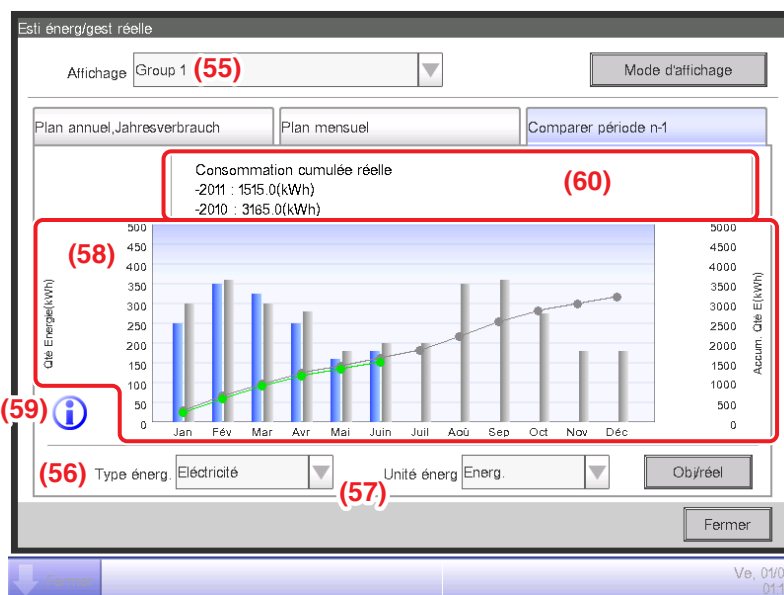

Cet écran affiche la consommation d'énergie de l'année actuelle avec l'année précédente sur une base mensuelle pour le Groupe d'Énergie sélectionné dans la boîte combinée (55) **Affichage élément**.

Sélectionnez le type d'énergie à reporter dans la boîte combinée (56) **Type d'Énergie**.
Sélectionnez parmi Électricité, Gaz, et Eau.

Uniquement lorsque l'unité d'énergie est CO₂ ou nouveau type de conversion, vous pourrez sélectionner le « total » de CO₂ produit par tous les types d'énergie.

Sélectionner l'unité d'énergie à afficher dans le graphique parmi Énergie, CO₂, et nouveau type de conversion dans la boîte combinée (57) **Unité Énergie** reporte le graphique en (58). Dans ce graphique, l'axe horizontal représente chaque mois de l'année à partir du mois de début de rassemblement, l'axe vertical gauche représente la consommation d'énergie de chaque mois pour le type d'énergie sélectionné dans l'onglet Plan annuel/Mgmt. réel de l'écran Esti. énergie/Gest. réelle, et l'axe vertical droit, comme l'axe gauche, représente la consommation d'énergie accumulée correspondant à chaque mois de l'onglet Plan annuel/Mgmt. réel.

En utilisant ce graphique, vous pouvez facilement trouver le résultat des mesures d'économie d'énergie de cette année par rapport à ceux de l'année dernière.

Toucher le bouton (59) **Légende** affiche une explication pour chaque composant du graphique.

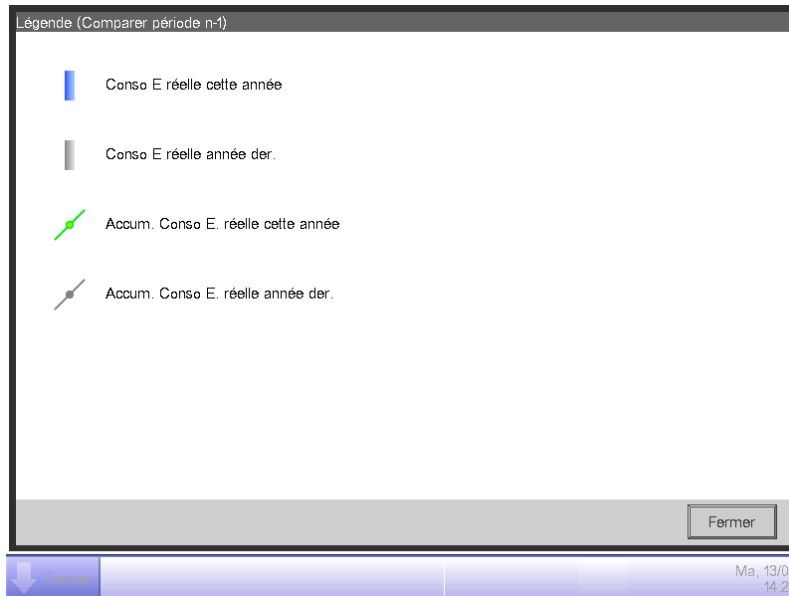

(60) affiche des messages conformément au niveau de réussite du plan de consommation d'énergie.

Également, toucher un mois sur le graphique affiche la consommation d'énergie réelle pour ce mois et la valeur réelle de l'année précédente dans une boîte d'outils.

| Message |
|---|
| Consommation d'énergie réelle accumulée |
| - kWh |
| - kWh |

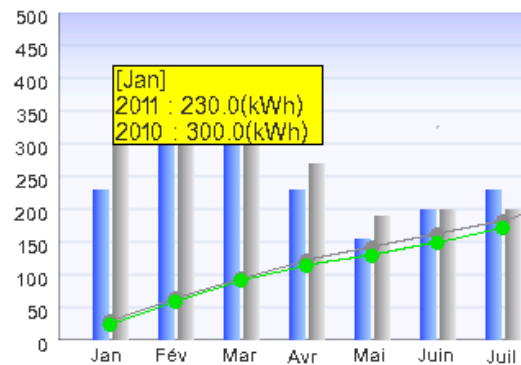

REMARQUE

Les résultats peuvent ne pas être affichés lorsque des valeurs réelles et/ou prévues manquent.

Gestion fonctionnement équipement (Écart par rapport au plan de fonctionnement)

Vous pouvez définir des règles de fonctionnement dans le but d'économiser de l'énergie et ensuite, sonder les points de gestion déviant de ces règles.

C'est une fonction qui sert à extraire et reporter/lister des équipements en fonctionnement à des périodes où ils étaient supposés être arrêtés, des climatiseurs fonctionnant à une température différente de celle définie dans le plan de fonctionnement des climatiseurs, etc.

Les fonctions que vous pouvez utiliser dépendent de l'activation de la répartition proportionnelle de puissance test, ou de la disponibilité des règles de fonctionnement, tel qu'indiqué dans les tableaux ci-dessous.

| Détails d'ingénierie | | Gestion fonctionnement équipement | | |
|---|--------------------------|--|--|--|
| Répartition Proportionnelle de Puissance Test | Règles de fonctionnement | Fonction de création de règles de fonctionnement | Fonction de configuration de prélèvement période/cible | |
| | | | Fonction de configuration de prélèvement période | Fonction de configuration de prélèvement cible |
| Oui | Oui | ○ | ○ | ○ |
| Oui | Non | ○ | ○ | ○ |
| Non | Oui | ○ | ○ | ○ |
| Non | Non | ○ | ○ | ○ |

| Détails d'ingénierie | | Gestion fonctionnement équipement | |
|---|--------------------------|--|-------------------------------|
| Répartition Proportionnelle de Puissance Test | Règles de fonctionnement | Fonction de prélèvement d'erreur de mise à l'arrêt | |
| | | Fonction d'affichage de résultat de prélèvement d'erreur de mise à l'arrêt | Fonction d'affichage détaillé |
| Oui | Oui | ○ | ○ |
| Oui | Non | △ (Prélèvement possible par règle par défaut) | ○ |
| Non | Oui | △ (Affiche l'électricité consommée lors de l'erreur de mise à l'arrêt, basée sur la valeur CT.) *1 | ○ |
| Non | Non | △ (Affiche l'électricité consommée lors de l'erreur de mise à l'arrêt, basée sur la valeur CT.) *1 (Prélèvement possible par règle par défaut) | ○ |

| Détails d'ingénierie | | Gestion fonctionnement équipement | |
|---|--------------------------|---|-------------------------------|
| Répartition Proportionnelle de Puissance Test | Règles de fonctionnement | Fonction de prélèvement de l'écart de température | |
| | | Fonction de prélèvement de l'écart de température | Fonction d'affichage détaillé |
| Oui | Oui | ○ | ○ |
| Oui | Non | △ (Prélèvement possible par règle par défaut) | ○ |
| Non | Oui | △ (Affiche l'électricité consommée lorsqu'il y a un écart de température, basée sur la valeur CT.) *1 | ○ |
| Non | Non | △ (Affiche l'électricité consommée lorsqu'il y a un écart de température, basée sur la valeur CT.) *1 (Prélèvement possible par règle par défaut) | ○ |

*1 La valeur CT est l'électricité évaluée à partir du courant de l'unité extérieure. Pour plus de détails, consultez une personne de service.

○: Disponible

△: Certaines fonctions disponibles

×: Indisponible

Deux règles de fonctionnement sont fournies par défaut. Personnalisez-les tel qu'il est nécessaire pour votre usage étant donné que leurs contenus peuvent être changés et/ou supprimés.

- Erreur mise à l'arrêt

Jour de la semaine: De lundi à dimanche, Pas de réglages de jour spécial/heures de fonctionnement: de 9:00 à 21:00 (AM9:00 à PM9:00 lorsque vous utilisez une horloge de 12 heures)/Température: Néant

- Écart de Température

Jour de la semaine: De lundi à dimanche, Pas de réglages de jour spécial/heures de fonctionnement: de 9:00 à 21:00 (AM9:00 à PM9:00 lorsque vous utilisez une horloge de 12 heures)/Température: Rafraîchir 24°C, Chauffage 24°C

Ce qui suit décrit comment effectuer le réglage et utiliser.

- **Réglage des Règles de Fonctionnement d'Équipement**

Réglez les règles de fonctionnement d'équipement.

Affichez l'onglet Navigateur Énergie sur l'écran Menu Liste (voir page 61).



Touchez le bouton **(61) Gest fonc app.** et affichez l'écran de Gestion de fonctionnement d'équipement. L'écran Gestion Fonctionnement de l'Équipement est composé de deux onglets: Erreur de mise à l'arrêt et Écart de température.



Touchez le bouton **(62) Rgl règle op.** et affichez l'écran de Règle de Fonctionnement. Le bouton de Règles de Fonct. est disponible sur les deux onglets.

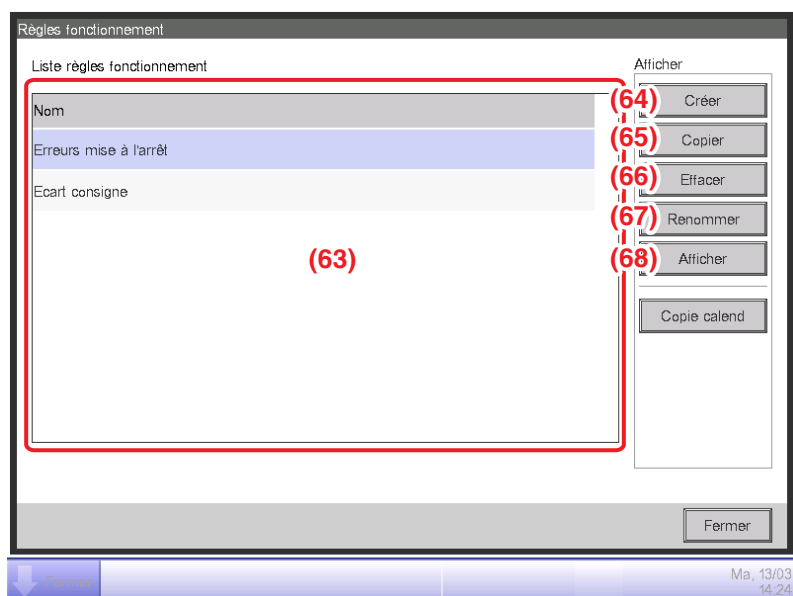

(63) est la liste des règles de fonctionnement enregistrées. Effectuez l'opération voulue en touchant le bouton approprié sur la droite.

(64) Bouton Créer

Crée une nouvelle règle de fonctionnement. Vous pouvez créer jusqu'à 10 règles de fonctionnement incluant celles enregistrées par défaut.

Entrez un nom dans la boîte de dialogue d'Entrée de Nom qui apparaît. Touchez le bouton OK pour enregistrer le nom en **(63)**.

Vous pouvez nommer la règle de fonctionnement en utilisant jusqu'à 16 caractères.

(65) Bouton Copier

Crée une nouvelle règle de fonctionnement en copiant la règle sélectionnée.

Entrez un nom dans la boîte de dialogue d'Entrée de Nom qui apparaît. Touchez le bouton OK pour enregistrer le nom en **(63)**.

Vous pouvez nommer la règle de fonctionnement en utilisant jusqu'à 16 caractères.

(66) Bouton Effacer

Efface la règle de fonctionnement sélectionnée.

(67) Bouton Renommer

Renomme la règle de fonctionnement sélectionnée.

Entrez un nom dans la boîte de dialogue d'Entrée de Nom qui apparaît. Touchez le bouton OK pour changer le nom.

Vous pouvez nommer la règle de fonctionnement en utilisant jusqu'à 16 caractères.

(68) Bouton Afficher

Affiche l'écran de Configuration de Règle de Fonctionnement qui vous permet de régler la règle de fonctionnement sélectionnée.

L'écran Configuration de Règle de Fonctionnement est composé de trois onglets: Modèle Hebdomadaire, Modèle Jour Spécial et Calendrier. Réglez chacun d'eux en commutant.

REMARQUE

Changer les règles de fonctionnement supprime les données prélevées jusqu'à ce point.

Les pages suivantes décrivent comment régler chaque onglet.

Onglet de Modèle Semaine (Écran Configuration Règle de Fonctionnement)

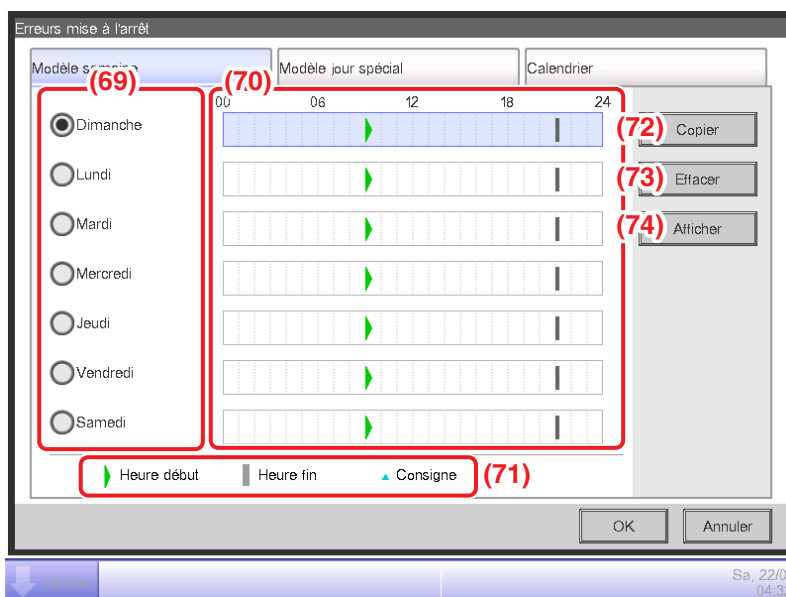

Règle une règle de fonctionnement d'équipement hebdomadaire. Entrez sur tous les jours de la semaine pour lesquels vous souhaitez configurer une règle.

Sélectionnez le jour de la semaine à modifier à partir de **(69)**.

(70) est le contenu des règles de fonctionnement. **(71)** affiche la légende.

Touchez le bouton **(72) Copier** pour copier la règle de fonctionnement du jour de la semaine actuellement sélectionné et la coller sur le jour de la semaine sélectionné dans l'écran Copier vers Sélection. La règle de fonctionnement dans la destination de la copie est remplacée.

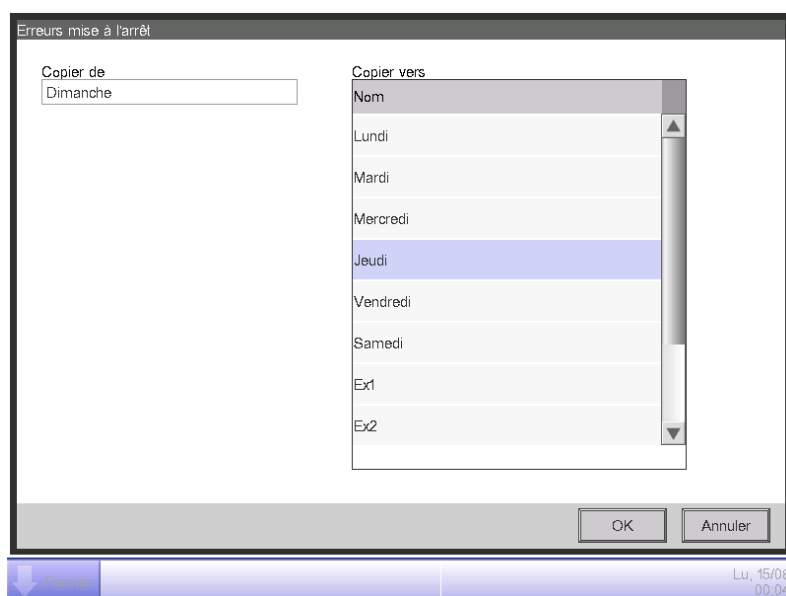

Toucher le bouton **(73) Effacer** efface la règle de fonctionnement du jour de la semaine sélectionné.
Toucher le bouton **(74) Afficher** affiche l'écran de Règle de Fonctionnement qui vous permet de modifier la règle de fonctionnement du jour de la semaine sélectionné.

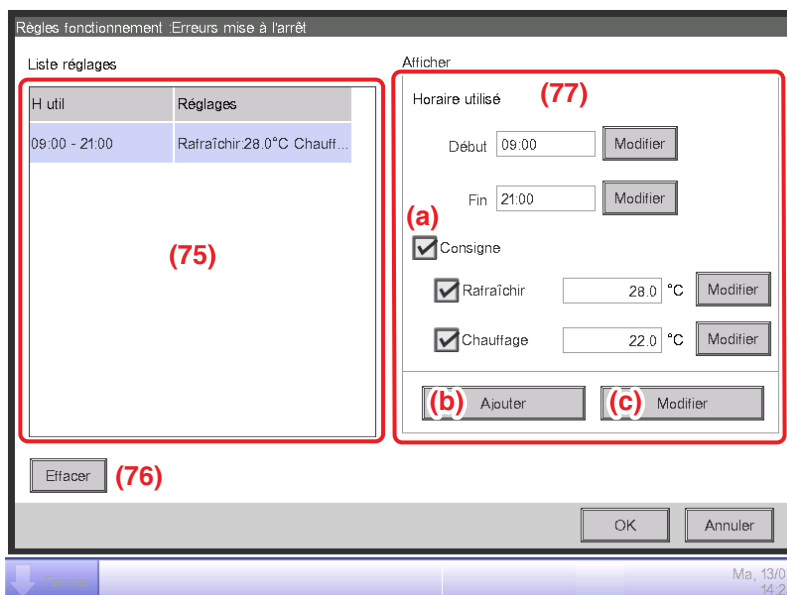

(75) est la liste de règles de fonctionnement enregistrées avec des heures de fonctionnement et des détails de température.

Sélectionner une règle de fonctionnement et toucher le bouton **(76) Effacer** efface la règle de fonctionnement sélectionnée.

Exploiter Heures et Températures en **(77)**.

Entrez l'Heure de Début et l'Heure de Fin dans Exploiter Heures. Touchez le bouton Modifier et entrez les heures dans la boîte de dialogue de Configuration d'Heure qui apparaît.

Vous pouvez régler dans la plage de 00:00 à 24:00 (AM00:00 à PM12:00 lorsque vous utilisez une horloge de 12 heures) et avec des incréments de 15 minutes. Si la valeur entrée n'est pas un multiple de 15 minutes, une boîte de dialogue est affichée et la valeur arrondie à un multiple de 15 minutes.

De plus, vous ne pouvez pas régler des heures couvrant deux jours.

Sélectionnez la case à cocher **(a)** si vous appliquez une température aux horaires utilisés.

Vous pouvez régler des températures pour le rafraîchissement tout comme pour le chauffage. Pour entrer une température, sélectionnez la case à cocher et touchez le bouton Modifier pour afficher la boîte de dialogue d'Entrée Numérique.

Vous pouvez entrer des valeurs dans la plage de -30 à 70°C, avec incréments de 0,1°C.

Touchez le bouton **(b) Ajouter** pour ajouter le nouveau réglage à **(75)**.

Vous pouvez régler jusqu'à 10 heures de fonctionnement pour une règle de fonctionnement.

Pour changer les réglages, vous pouvez sélectionner une règle de fonctionnement existante à partir de **(75)**, entrez les nouveaux réglages qui s'y rapportent en **(77)**, et ensuite touchez le bouton **(c) Modifier**.

Touchez le bouton OK pour enregistrer les réglages et revenir à l'écran de Configuration de Règle de Fonctionnement.

Onglet de Modèle jour Spécial (Écran Configuration Règle de Fonctionnement)

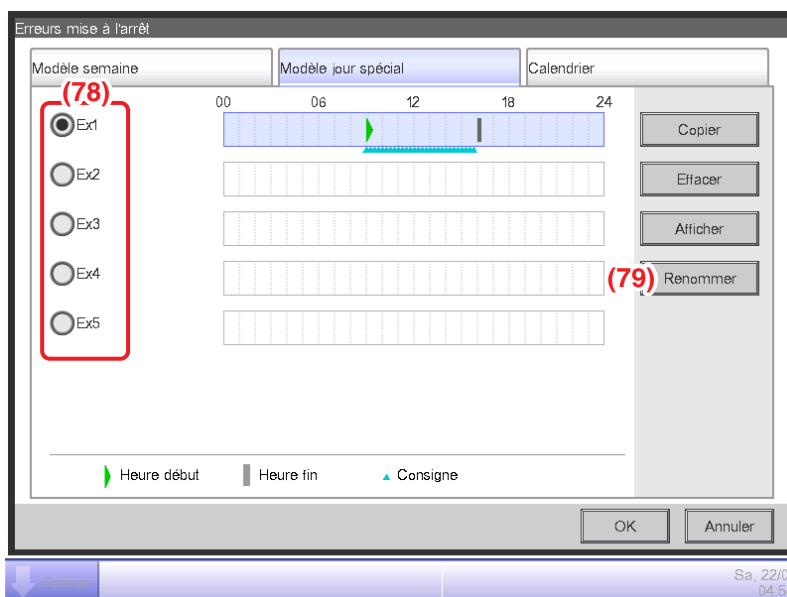

Configure les règles de fonctionnement pour les jours spéciaux, à part pour la règle de fonctionnement hebdomadaire. Vous pouvez régler jusqu'à 5 types de modèles de jours spéciaux.

Sélectionner le jour spécial à afficher en (78).

L'étape subséquente et l'interprétation d'écran sont les mêmes que pour le Modèle Hebdomadaire. Configurez les règles de fonctionnement en suivant les mêmes étapes.

Touchez le bouton (79) **Renommer** pour afficher la boîte de dialogue d'Entrée de Nom où vous pouvez changer le nom du jour spécial sélectionné.

Onglet Calendrier (Écran Configuration Règle de Fonctionnement)

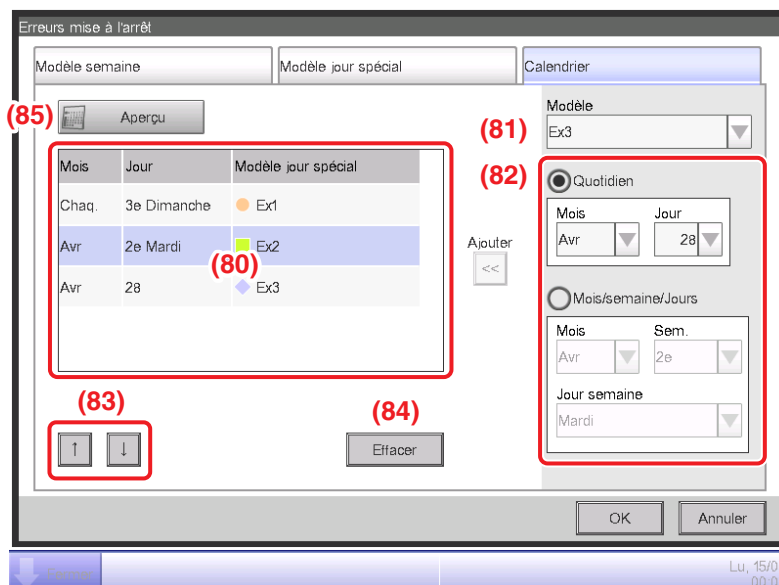

Enregistre dans le calendrier le modèle de jour spécial créé dans l'onglet Modèle Jour Spécial. Vous pouvez régler jusqu'à 40 modèles de jours spéciaux.

(80) est la liste des modèles déjà enregistrés pour les jours spéciaux.

Sélectionnez le modèle de jour spécial à enregistrer dans la boîte combinée **(81) Modèle** et réglez le jour pour lequel vous souhaitez enregistrer en **(82)**. Vous pouvez sélectionner une Date ou un Mois/Jour de la Semaine à régler.

Si une Date et Mois/Jour de la semaine se chevauchent, Mois/Jour de la semaine a la priorité.

La plage de valeurs que vous pouvez spécifier dans les boîtes combinées respectives sont comme suit.

Mois: Jan, Fév, Mar, Avr, Mai, Juin, Juil, Aoû, Sep, Oct, Nov, Déc, et Chaque.

Jour: 1 à 31. Cependant, les jours qui n'existent pas ne peuvent pas être sélectionnés.

Semaine: 1ère, 2e, 3e, 4e, et Dernière

Jour de la semaine: Dimanche, Lundi, Mardi, Mercredi, Jeudi, Vendredi, et Samedi

Touchez le bouton Ajouter pour enregistrer le Modèle jour spécial sur le calendrier.

Pour changer l'ordre des modèles de jours spéciaux dans la liste, déplacez-vous vers le haut et le bas avec les boutons **(83) ↑↓**.

Sélectionner un modèle de jour spécial à partir de la liste et toucher le bouton **(84) Effacer** efface le réglage sélectionné.

Toucher le bouton **(85) Aperçu** vous permet de vérifier en format calendrier l'état d'enregistrement pour une année, à partir du jour actuel.

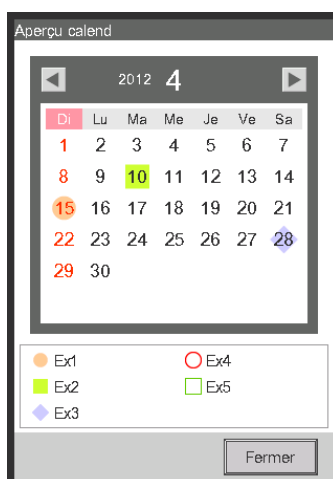

Fermez le calendrier et touchez le bouton OK sur l'écran Configuration Règle de Fonctionnement pour enregistrer les réglages et revenir à l'écran de Règle de Fonctionnement.

Copier le Calendrier Jour Spécial

Vous pouvez copier le calendrier avec des réglages de jour spécial parmi les règles de fonctionnement. Affiche l'écran de Règle de Fonctionnement.

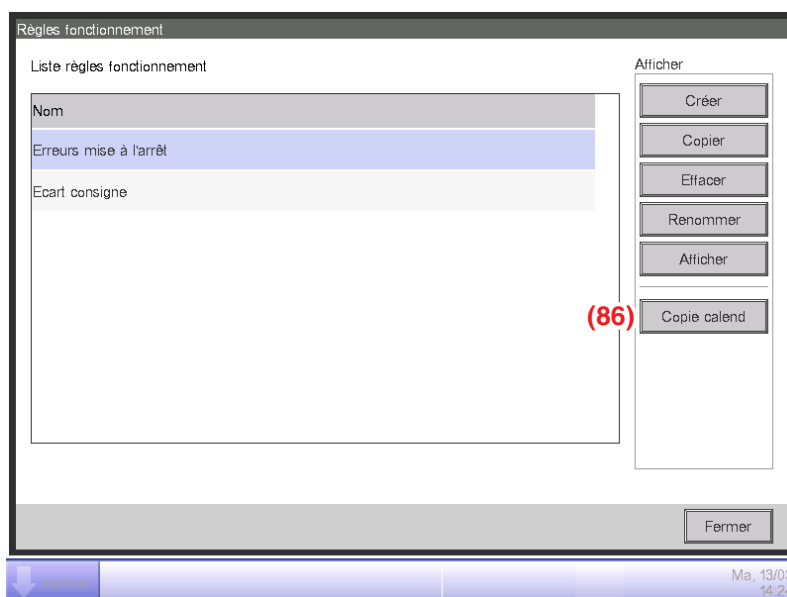

Sélectionnez la règle de fonctionnement où le calendrier à copier est enregistré et touchez le bouton **(86) Copie Calendrier** pour afficher l'écran Copie Calendrier.

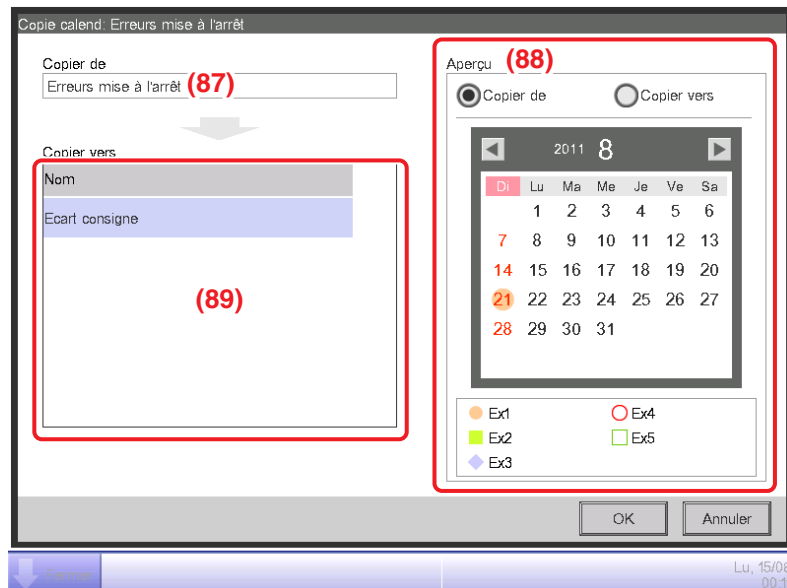

Le nom de la règle de fonctionnement sélectionnée est affiché en **(87)**.

Dans **(88)**, vous pouvez avoir un aperçu du calendrier de règle de fonctionnement de la source et de la destination de la copie. Vérifiez en commutant le bouton. Pour coller, sélectionnez la règle de fonctionnement vers laquelle copier en **(89)** et touchez le bouton OK. Ceci remplacera tout réglage de calendrier dans la destination de règle de fonctionnement de la copie. Lorsque la configuration sur l'écran Règle de fonctionnement est terminée, touchez le bouton OK pour enregistrer et revenir à l'écran Gestion Fonctionnement de l'Équipement.

Précautions à prendre lorsque vous utilisez la fonction Simultanément avec d'Autres Fonctions de Commande

1. Les fonctions de contrôle automatique qui marchent lorsqu'il n'y a personne dans la pièce (comme Température, Limite de température, Pré-rafraîchir/Pré-Chauffer) sont exemptes des règles de fonctionnement lors de leurs heures de fonctionnement.
2. Les fonctions de contrôle automatique qui fonctionnent lorsque des personnes se trouvent dans la pièce (Commutation Automatique, Option Chauffage, Extension Minuterie, Température Variable, Programme, Contrôle Enclenchement) obéissent aux règles de fonctionnement lors de leurs heures de fonctionnement.
3. Les règles de fonctionnement ne s'appliquent pas aux points de gestion sous maintenance ou vérification de fuite.

• Vérification de l'État de Fonctionnement de l'Équipement

Effectue un prélèvement et affiche les points de gestion fonctionnant en-dehors des règles de fonctionnement fixées. Les résultats de la vérification peuvent aussi être sortis sur un fichier CSV. Sélectionner une période de prélèvement, les cibles de prélèvements et les règles de fonctionnement applicables, et exécuter un prélèvement affiche un graphique et une liste.

Spécifiez la cible de prélèvement par zone. Les zones esclaves et les points de gestion inclus dans la zone deviendront des cibles.

Il y a deux modes pour afficher les résultats de prélèvement : prélèvement de zone et prélèvement de point de gestion.

Avec le mode prélèvement de zone, les résultats sont prélevés par zone et seulement les zones esclaves incluses dans la zone sélectionnée sont affichées.

Avec le mode prélèvement de point de gestion, les points de gestion (incluant les points de gestion des zones esclaves) inclus dans la zone sélectionnée sont affichés.

L'information prélevée est présentée dans deux onglets: L'onglet Erreur de mise à l'arrêt où les points de gestion qui fonctionnaient alors qu'ils auraient dû être arrêtés sont prélevés, et l'onglet Écart de Température où les unités intérieures avec des écarts entre la température réelle et la température qui devrait être réglée sont prélevées.

REMARQUE

Erreurs mise à l'arrêt et écart de température sont prélevés par période.

* 1 période... 15 minutes obtenues en divisant 1 heure par 4.

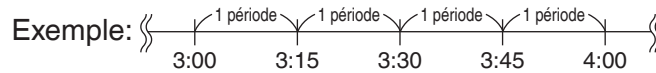

- Erreurs mise à l'arrêt

L'équipement a été en fonctionnement lors de toute la période alors que selon la règle de fonctionnement, il devrait être arrêté.

- Période d'écart de température

L'équipement a fonctionné pendant toute la période et l'écart d'énergie entre la température moyenne (valeur réelle) et la température (règle de fonctionnement) est positif.

Cependant, si le fonctionnement lors de la période est causé par plusieurs modes de fonctionnement, le prélèvement n'est pas effectué.

Touchez le bouton Fonct. équipement Mgmt. sur l'onglet Navigateur Énergie de l'écran Menu liste et affichez l'écran de Gestion Fonctionnement de l'Équipement. (Voir page 61.)

Onglet Erreurs mise à l'arrêt (Écran Gestion fonctionnement équipement)

| Nom | Heure r... | Occurre... | Conso |
|--------|------------|------------|--------|
| 1-1-00 | 3:45 | 5 | 6.0kWh |
| 1-1-01 | 3:00 | 3 | 6.0kWh |
| 1-2-15 | 3:00 | 3 | 6.1kWh |

La période de prélèvement est affichée en (90). Elle couvre une période de 15 jours précédant le jour actuel. Réglez la Cible de données en (91). Toucher le bouton Modifier affiche la liste des zones enregistrées avec le système dans l'écran de Configuration de Cible de Données. Sélectionnez les cibles à partir de l'écran et touchez le bouton OK pour sauvegarder.

Dans la boîte combinée (92) Règle de fonct., sélectionnez une règle de fonctionnement à partir de celles enregistrées et touchez le bouton (93) Prélèvement.

Le graphique correspondant au résultat de prélèvement est affiché en (94).

<Interpréter le Graphique>

- L'axe horizontal représente le nombre de jours pour lesquels l'erreur de mise à l'arrêt s'est produite. Lorsqu'ils sont affichés par zone, le total des jours pour lesquels les points de gestion inclus dans la zone n'ont pas été arrêtés est affiché.
- L'axe vertical représente le temps total.
- Les points de gestion et zones où l'erreur de mise à l'arrêt s'est produite sont affichés avec un ● bleu.
- Les points de gestion et zones sélectionnés dans la liste sont affichés avec un 🌟 orange.
- Si le nombre de points de gestion et de zones où l'erreur de mise à l'arrêt s'est produite dépasse 50, les 50 premiers sont affichés.

(95) est la liste des résultats de prélèvement. La liste affiche le nom des points de gestion et zones, le nombre de jours où l'erreur de mise à l'arrêt s'est produite, l'heure réelle et la quantité d'énergie consommée.

Si le nombre de points de gestion et de zones où l'erreur de mise à l'arrêt s'est produite dépasse 50, les 50 avec le plus d'occurrence de jours et durée sont affichés.

(94) tout comme (95) affichent les résultats par point de gestion par défaut. Pour afficher par zone, touchez le bouton (96) **Zone**. Le bouton devient **Point Mgmt** lors de la vue par Zone. Toucher le bouton, change la vue sur Point Mgmt.

Sélectionner un point de gestion dans la liste de points Mgmt. Et toucher le bouton (97) **Détails** affiche l'écran de Vue Détaillée.

L'écran Vue Détaillée est composé de deux onglets: État de Fonctionnement et Date d'occurrence.

REMARQUE

Les graphiques et les listes affichent uniquement les points de gestion de l'unité intérieure prélevée.

Onglet État opération (Écran Vue détaillée)



Réglez la date pour laquelle afficher les détails en (98). La date de Début de la Date de période est affichée par défaut. Vous pouvez changer la date en touchant les boutons Suivant et Retour.

(99) est le graphique d'état de fonctionnement. L'axe horizontal représente le temps et l'axe vertical, la température.

Toucher le bouton (100) **Légende** affiche une explication pour chaque composant du graphique.

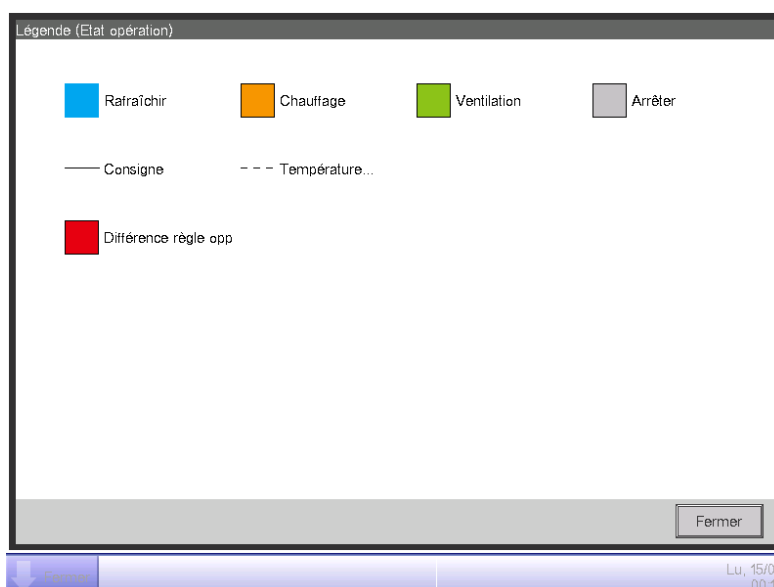

REMARQUE

La température n'est pas affichée lorsque le mode de fonctionnement est Ventilation ou Déshumidifier.

Date d'occurrence. Onglet (Écran Vue Détaillée)

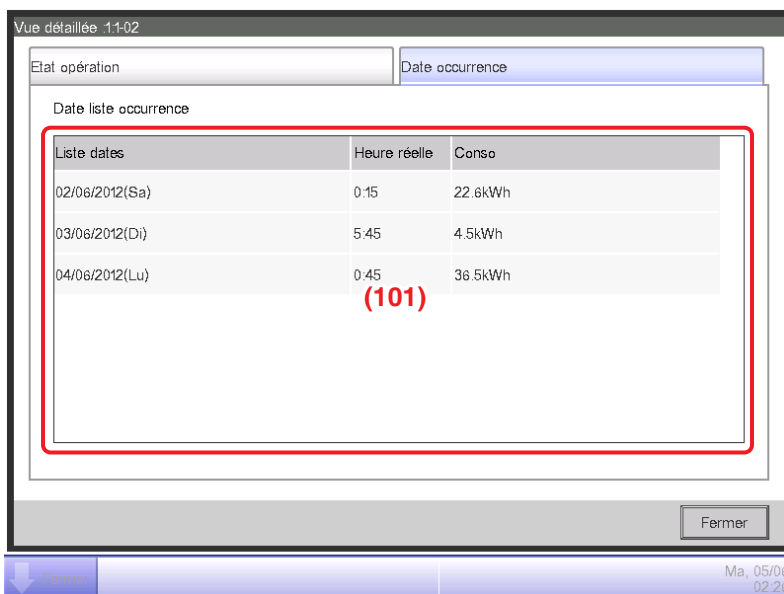

(101) est la liste de dates où des écarts par rapport aux règles de fonctionnement ont été trouvés dans les points de gestion sélectionnés.

La liste affiche les dates réelles, l'heure réelle et la quantité d'énergie consommée.

Lorsque la vérification est terminée, touchez le bouton Fermer pour fermer l'écran et retourner à l'écran de Gestion fonctionnement de l'équipement.

Onglet Écart de Température (Écran de Gestion fonctionnement équipement)

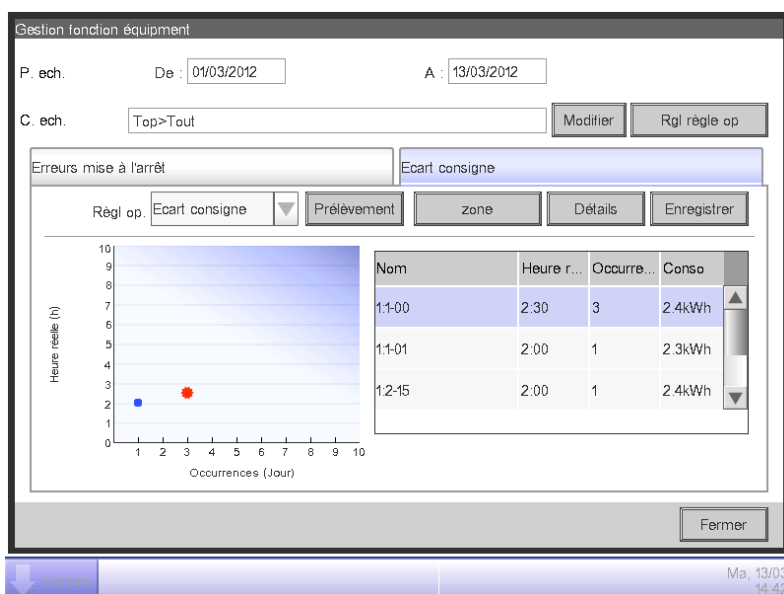

Comme pour l'onglet Erreur mise à l'arrêt, cet écran affiche l'état de fonctionnement pour la période de prélèvement fixée, les cibles de prélèvement et les règles de fonctionnement.

L'interprétation de l'écran et les étapes sont les mêmes que pour l'onglet Erreur mise à l'arrêt (voir page 263).

Lorsque vous avez terminé le prélèvement et la vérification, touchez le bouton Fermer et fermer l'écran.

- **Sortir des Données de Prélèvement sur un Fichier CSV**

Les conditions et les résultats du prélèvement de l'erreur de mise à l'arrêt et de l'écart de température peuvent être sortis sous forme de fichier CSV.

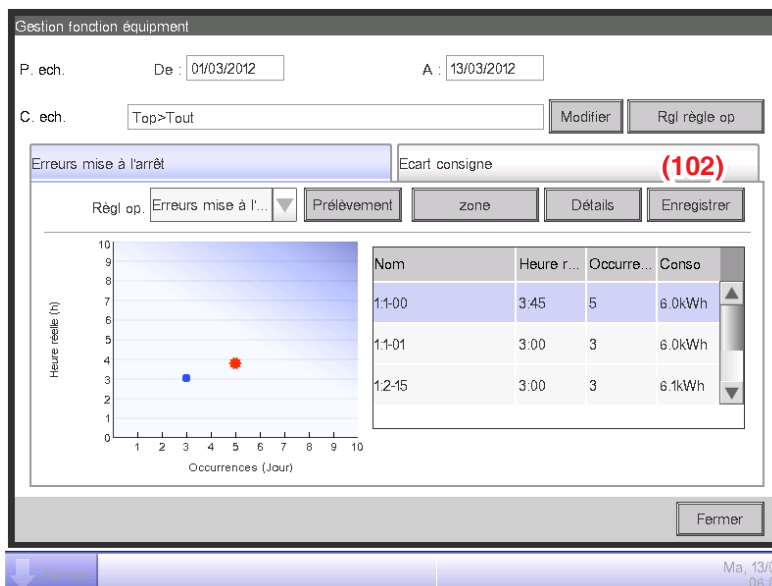

Connecter une mémoire USB à l'unité iTM et toucher le bouton **(102) Enregistrer** enregistre les données prélevées en utilisant les conditions affichées sur l'écran actuel sur un fichier CSV.

Le nom du fichier à sortir change selon l'onglet source. Les 50 premiers points de gestion/zones seront sortis.

Onglet Erreur mise à l'arrêt : MngPointData-TurnOffXX.csv

Onglet Écart de Température : MngPointData-SetPointXX.csv

(Un nombre entre 01 et 99 est automatiquement assigné au XX pour éviter de remplacer les fichiers.)

Lorsque l'enregistrement est terminé, une boîte de dialogue apparaît. Touchez le bouton OK et fermer l'écran.

Les contenus des données sorties et de format fichier sont comme suit.

<Format de Fichier MngPointData-TurnOffXXX.csv>

| A | B | C | D |
|---|---|------------------------------|--------------------|
| Blanc | | | |
| Nom du contrôleur | Nom du contrôleur (Exemple: Bâtiment A) | | |
| Date Export | Date de Sortie (Exemple: 2012/09/02 12:00) (Le format pour la date et l'heure suit les Configurations Système) | | |
| Version iTM | Version iTM (Exemple: 1,0) | | |
| Période de données | Période de données (Exemple: 2012/09/02 - 2012/09/30) | | |
| Données cibles | Nom (Exemple: All>1F) | | |
| Zone/mgmt.pnt | Zone/pt gt (Exemple: pt gt) | | |
| Blanc | | | |
| Nom de la Gestion de Règles | Nom de la Gestion de Règles | | |
| Mois | Jour | Modèle Jour Spécial | |
| Jan | 3e Me | Jour spécial 1 | |
| : | : | : | |
| Modèle Hebdomadaire ou Modèle Jour Spécial | Jour de la semaine (Exemple: Lundi, Mardi, Mercredi, Jeudi) ou Jour Spécial | | |
| Fuseau horaire | Température (Rafraîchir) [°C] | Température (Chauffage) [°C] | |
| : | : | : | : |
| Blanc | | | |
| Nom du point de gest./ Nom Zone | Occurrences [Jour] | Heure réelle | Consommation [kwh] |
| : | : | : | : |

<Format de Fichier MngPointData-SetPointXXX.csv>

| A | B | C | D |
|---|---|------------------------------|--------------------|
| Blanc | | | |
| Nom du contrôleur | Nom du contrôleur (Exemple: Bâtiment A) | | |
| Date Export | Date de Sortie (Exemple: 2012/09/02 12:00) (Le format pour la date et l'heure suit les Configurations Système) | | |
| Version iTM | Version iTM (Exemple: 1,0) | | |
| Période de données | Période de données (Exemple: 2012/09/02 - 2012/09/30) | | |
| Données cibles | Nom (Exemple: All>1F) | | |
| Zone/mgmt.pnt | Zone/pt gt (Exemple: pt gt) | | |
| Blanc | | | |
| Nom de la Gestion de Règles | Nom de la Gestion de Règles | | |
| Mois | Jour | Modèle Jour Spécial | |
| Jan | 3e Me | Jour spécial 1 | |
| : | : | : | |
| Modèle Hebdomadaire ou Modèle Jour Spécial | Jour de la semaine (Exemple: Lundi, Mardi, Mercredi, Jeudi) ou Jour Spécial | | |
| Fuseau horaire | Température (Rafraîchir) [°C] | Température (Chauffage) [°C] | |
| : | : | : | : |
| Blanc | | | |
| Nom du point de gest./ Nom Zone | Occurrences [Jour] | Heure réelle | Consommation [kwh] |
| : | : | : | : |

Fonction Sortie données

L'iTM peut sortir des données de mesures autres que celles correspondant à la fonction Navigateur Énergie en format CSV pour les utilisateurs souhaitant mener des analyses sophistiquées.

Des données concernant les points de gestion et les zones avec occurrences d'erreur de mise à l'arrêt et d'écart de température peuvent être sorties de l'écran Gestion fonctionnement équipement.

Ce chapitre décrit les étapes pour sortir des données d'esti. énergie/gest. réelle ainsi que des données d'un point de gestion arbitraire.

Affichez l'onglet Navigateur Énergie sur l'écran Menu Liste (voir page 61).



Touchez le bouton **(103) Sélection période** et affichez l'écran de Sortie données. L'écran Sortie données est composé de deux onglets: Données d'énergie et Données de point Mgmt.

- **Onolet Données énergie (Écran Sortie données)**

Sort des informations d' Esti. énergie/Gest. réelle.

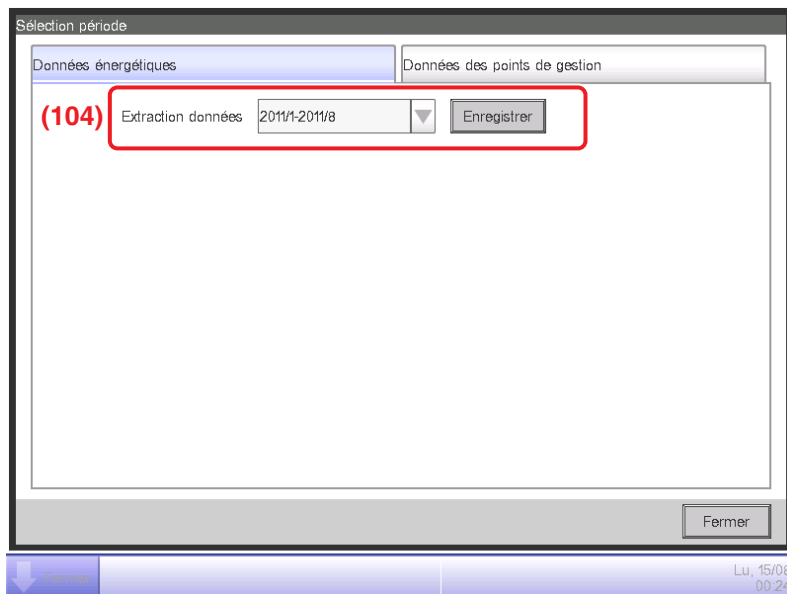

Dans la boîte combinée **(104) Extraction données** , sélectionnez les données à sortir à partir de Cette année et Année passée.

Connectez une mémoire USB à l'unité iTM et touchez le bouton Enregistrer. Toucher le bouton OK sur la boîte de dialogue de confirmation qui apparaît démarre la sortie.

Les fichiers sont sortis sous le nom « EnergyDataXX.csv ». (Un nombre entre 01 et 99 est automatiquement assigné au XX pour éviter de remplacer les fichiers.)

Lorsque l'enregistrement est terminé, une boîte de dialogue apparaît. Touchez le bouton OK et fermez l'écran.

Les contenus des données sorties et de format sont comme suit.

- Les Groupes d'Énergie sont sortis en suivant l'ordre dans lequel ils sont enregistrés.
- Les Types d'Énergie sont sortis dans l'ordre de: Électricité ⇒ Gaz ⇒ Eau ⇒ CO₂ ⇒ Nom du nouveau facteur de conversion.
- Les fichiers ayant le même type d'énergie sont sortis par unité d'énergie et dans l'ordre de: Énergie ⇒ CO₂ ⇒ Nom du nouveau facteur de conversion.

<Données d'Énergie Fichier Format CSV>

| A | B | C | D | ... | |
|--|---|---|---|-----|--|
| Blanc | | | | | |
| Nom du contrôleur | Nom du contrôleur (Exemple: Bâtiment A) | | | | |
| Date Export | Date Sortie (Exemple: 2012/09/02 12:00) (Le format pour la date et l'heure suit les Configurations Système) | | | | |
| Version iTM | Version iTM (Exemple: 1,0) | | | | |
| Exporter l'Année | Sortir année | | | | |
| Blanc | | | | | |
| Nom du groupe | Nom du groupe d'Énergie | | | | |
| Type d'Énergie | Électricité | | | | |
| Unité d'Énergie | Énergie | | | | |
| Consommation d'énergie estimée ou Consommation d'énergie réelle [kWh/m ³]* | 150 000 (Valeur réelle affichée lorsque les données sont du passé) | | | | |
| Énergie annuelle prévue consommation [kWh/m ³]* | 140 000 (« -- » est affiché lorsque les données sont du passé ou qu'il n'y a pas de valeurs prévues) | | | | |
| Mois | Mois de début de rassemblement de données (Exemple: 2012/04) | | | ... | Mois de fin de rassemblement de données (Exemple: 2013/04) |
| Consommation d'énergie réelle [kWh/m ³]* | | | | | |
| Consommation d'énergie prévue [kWh/m ³]* | | | | | |
| Consommation d'énergie cible [kWh/m ³]* | | | | | |
| Unité d'Énergie | CO ₂ | | | | |
| Mois | Mois de début de rassemblement de données (Exemple: 2012/04) | | | ... | Mois de fin de rassemblement de données (Exemple: 2013/04) |
| Consommation d'énergie réelle [kg-CO ₂]* | | | | | |
| Unité d'Énergie | [Nom du nouveau facteur de conversion] | | | | |
| Mois | Mois de début de rassemblement de données (Exemple: 2012/04) | | | ... | Mois de fin de rassemblement de données (Exemple: 2013/04) |
| Consommation d'énergie réelle [Nouvelle Unité de Type de Conversion]* | | | | | |
| Mois | Mois de début de rassemblement de données (Exemple: 2012/04) | | | ... | Mois de fin de rassemblement de données (Exemple: 2013/04) |
| Nom du Point de gestion 1 [kWh/m ³]* (Affiche uniquement les points de gestion enregistrés avec un Groupe d'Énergie et correspondant au Type d'Énergie) | 10 000 | | | ... | 15 000 |
| | ⋮ | | | | |
| Type d'Énergie | Gaz | | | | |
| | ⋮ | | | | |
| Type d'Énergie | CO ₂ | | | | |
| Mois | Mois de début de rassemblement de données (Exemple: 2012/04) | | | ... | Mois de fin de rassemblement de données (Exemple: 2013/04) |
| CO ₂ [kg-CO ₂]* | 14 000 | | | | |
| Type d'Énergie | [Nom du nouveau facteur de conversion] | | | | |
| Mois | Mois de début de rassemblement de données (Exemple: 2012/04) | | | ... | Mois de fin de rassemblement de données (Exemple: 2013/04) |
| [Nouveau Nom de Type de Conversion] facteur [Nouvelle Unité de Type de Conversion]* | | | | | |
| Nom du groupe | Nom du groupe d'Énergie | | | | |

Autant que de Types d'Énergie enregistrés

Autant que de Groupes d'Énergie enregistrés.
(Pas de sortie lorsque aucun Groupe d'Énergie n'est enregistré)

*Converti et affiché selon le Type d'Énergie et la Quantité d'Énergie.

Continué sur le tableau suivant

| A | B | | AF |
|---|---|------|---|
| Blanc | | | |
| Nom du groupe | Nom du groupe d'Énergie | | |
| Mois | Mois (Exemple: 2012/04) | | |
| Type d'Énergie | Électricité | | |
| Unité d'Énergie | Énergie | | |
| Consommation d'énergie estimée ou Consommation d'énergie réelle [kWh/m ³]* | 150 000 (Valeur réelle affichée lorsque les données sont du passé) | | |
| Consommation d'énergie cible [kWh/m ³]* | 140 000 (« -- » affiché lorsque les données sont du passé) | | |
| Jour | 1er | | Consommation d'énergie réelle |
| Consommation d'énergie réelle [kWh/m ³]* | 1 000 | | 1 500 |
| Unité d'Énergie | CO ₂ | | |
| Jour | 1er | | Consommation d'énergie réelle |
| CO ₂ [kg-CO ₂]* | 1 000 | | 1 500 |
| Unité d'Énergie | [Nom du nouveau facteur de conversion] | | |
| Jour | 1er | | Consommation d'énergie réelle |
| Consommation d'énergie réelle [Nouvelle Unité de Type de Conversion]* | 1 000 | | 1 500 |
| Jour | 1er (Exemple: 2012/04/01) | | Consommation d'énergie réelle (Exemple: 2012/04/30) |
| Nom du Point de gestion 1 [kWh/m ³]* (Affiche seulement les points de gestion enregistrés avec un Groupe d'Énergie et correspondant au Type d'Énergie) | 1 000 | | 1 500 |
| : | : | : | : |
| Type d'Énergie | Gaz | | |
| | ... | | |
| Unité d'Énergie | CO ₂ | | |
| Jour | 1er | | Consommation d'énergie réelle |
| CO ₂ [kg-CO ₂]* | 1 000 | | 1 500 |
| Type d'Énergie | [Nom du nouveau facteur de conversion] | | |
| Jour | 1er | | Consommation d'énergie réelle |
| [Nouveau Nom de Type de Conversion] [Nouvelle Unité de Type de Conversion]* | 1 000 | | 1 500 |
| Mois | Mois (Exemple: 2012/04) | | |
| | : | | |
| Nom du groupe | Nom du groupe d'Énergie | | |
| | : | | |

Autant que de Types d'Énergie enregistrés.

Autant de fois que le nombre de mois à partir du début de rassemblement jusqu'à la fin de rassemblement, ou jusqu'au mois actuel.

Autant que de Groupes d'Énergie enregistrés. (Pas de sortie lorsque aucun Groupe d'Énergie n'est enregistré)

*Converti et affiché selon le Type d'Énergie et la Quantité d'Énergie.

- Onglet Données des points de gestion (Écran Sortie données)

Sort des données d'un point de gestion arbitraire.

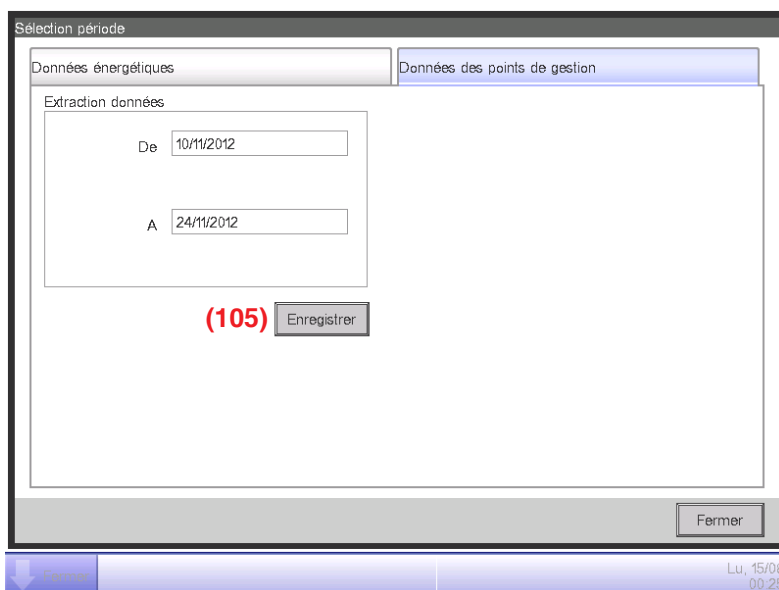

Connectez une mémoire USB à l'unité iTM et touchez le bouton **(105) Enregistrer**. Toucher le bouton OK sur la boîte de dialogue de confirmation qui apparaît démarre l'exportation.

Les fichiers sont envoyés au dossier MngPointData créé sur le premier niveau de la mémoire USB.

Les nom de fichier sont annexés avec le mois et l'année, afin qu'ils ressemblent à des MngPointData 201201.csv.

Lorsque l'enregistrement est terminé, une boîte de dialogue apparaît. Touchez le bouton OK et fermez l'écran.

Les contenus des données sorties et de format sont comme suit.

- Les données sont sorties dans l'ordre des noms de points de gestion.
- Date, heure et données de chaque point de gestion sont sorties comme données horaires.
- Les types de Points de gestion qui peuvent être sortis sont: unité intérieure, Ventilateur, Di, Dio, Pi, et Ai.

<Données de Point de gestion Format Fichier CSV>

| A | B | C | D | |
|--------------------------------------|---|------------|------------|------|
| Blanc | | | | |
| Nom du contrôleur | Nom du contrôleur (Exemple: Bâtiment A) | | | |
| Date Export | Date Sortie (Exemple: 2012/09/02 12:00) (Le format pour la date et l'heure suit les Configurations Système) | | | |
| Version iTM | Version iTM (Exemple: 1,0) | | | |
| Période de sortie | Période sortie (Exemple: 2012/11/01 - 2012/11/30) | | | |
| Blanc | | | | |
| Nom point Mgmt. | Nom du Point de gestion à sortir | | | |
| Classification point Mgmt. | Type de Point de gestion à sortir | | | |
| Date | Heure | Élément 1* | Élément 2* | |
| Date Sortie (Exemple: 2012/11/01) | Heure de Sortie (Exemple: 10:00) | | | |
| : | : | : | : | : |
| Blanc | | | | |

Autant que le nombre de dates incluses dans la Période sortie.

Autant que le nombre de points de gestion à sortir.

*Sortir des éléments varie selon le type de chaque point de gestion.
Pour les éléments sortis, référez-vous aux tableaux ci-dessous.

[Unité Intérieure (DIII)]

Sortir les éléments de données (DIII) de l'unité intérieure

| Non. | Élément | Méthode de rassemblement | Unité | Plage de sortie valide |
|------|---|---|--------------|--|
| 1 | Température (Moyenne) | Moyenne valeur minute 1 en heure 1 (période de rassemblement des données) | °C * °F * | 0≤Valeur≤50,0 * 32≤Valeur≤122 * |
| 2 | Température (Valeur maximale) | Valeur maximale minute 1 en heure 1 (période de rassemblement des données) | °C * °F * | 0≤Valeur≤50,0 * 32≤Valeur≤122 * |
| 3 | Température (Valeur Minimale) | Valeur minimale minute 1 en heure 1 (période de rassemblement des données) | °C * °F * | 0≤Valeur≤50,0 * 32≤Valeur≤122 * |
| 4 | Température d'Aspiration (Moyenne) | Valeur moyenne minute 1 en heure 1 (période de rassemblement des données) | °C * °F * | -50,0≤Valeur≤120,0 * -58≤Valeur≤248 * |
| 5 | Température d'Aspiration (Valeur Maximale) | Valeur maximale minute 1 en heure 1 (période de rassemblement des données) | °C * °F * | -50,0≤Valeur≤120,0 * -58≤Valeur≤248 * |
| 6 | Température d'Aspiration (Valeur Minimale) | Valeur minimale minute 1 en heure 1 (période de rassemblement des données) | °C * °F * | -50,0≤Valeur≤120,0 * -58≤Valeur≤248 * |
| 7 | Temps de fonctionnement du rafraîchissement (Total) | Temps de fonctionnement accumulé de l'unité intérieure en mode Rafraîchissement, en minutes | Minutes | 0≤Valeur≤60 |
| 8 | Temps de fonctionnement du chauffage (Total) | Temps de fonctionnement accumulé de l'unité intérieure en mode Chauffage, en minutes | Minutes | 0≤Valeur≤60 |
| 9 | Temps de fonctionnement de la ventilation (Total) | Temps de fonctionnement accumulé du mode Ventilation de l'unité intérieure, en minutes | Minutes | 0≤Valeur≤60 |
| 10 | Décompte de Démarrage/d'Arrêt | Nombre de fois où l'unité intérieure a été en fonctionnement. | Fois | 0≤Valeur≤9 999 |

*La Température de la pièce est sortie en Celsius ou en Fahrenheit selon les Configurations Système.

[Ventilateur]

Sortir les éléments des données Ventilateur

| Non. | Élément | Méthode de rassemblement | Unité | Plage de sortie valide |
|------|-----------------------------------|---|---------|------------------------|
| 1 | Période de fonctionnement (Total) | Temps de fonctionnement accumulé du Ventilateur, en minutes | Minutes | 0≤Valeur≤60 |
| 2 | Décompte de Démarrage/d'Arrêt | Nombre de fois où le ventilateur a été en fonctionnement. | Fois | 0≤Valeur≤9 999 |

[Chiller(Refroidisseur liquide) DIII]

Éléments à sortir par le Chiller(Refroidisseur liquide) DIII Les données sont arrondies dans la plage effective de sortie si elles dépassent la plage.

| Non. | Élément | Méthode de rassemblement | Unité | Plage de sortie valide |
|------|---|---|--------------|--|
| 1 | Temps de fonctionnement du chauffage (Total) | Temps de fonctionnement accumulé (en minutes) du Chiller(Refroidisseur liquide) DIII en mode chauffage | Minutes | 0≤Valeur≤60 |
| 2 | Temps de fonctionnement du rafraîchissement (Total) | Temps de fonctionnement accumulé (en minutes) du Chiller(Refroidisseur liquide) DIII en mode rafraîchissement | Minutes | 0≤Valeur≤60 |
| 3 | Décompte de Démarrage/d'Arrêt | Nombre de fois où le Chiller(Refroidisseur liquide) DIII a été en fonctionnement. | Fois | 0≤Valeur≤9 999 |
| 4 | Température d'Entrée d'Eau (Moyenne) | Valeur moyenne minute 1 en heure 1 (période de rassemblement des données) | °C * °F * | -50,0≤Valeur≤120,0 * -58≤Valeur≤248 * |
| 5 | Température d'Entrée d'Eau (Maximum) | Valeur maximale minute 1 en heure 1 (période de rassemblement des données) | °C * °F * | -50,0≤Valeur≤120,0 * -58≤Valeur≤248 * |
| 6 | Température d'Entrée d'Eau (Minimum) | Valeur minimale minute 1 en heure 1 (période de rassemblement des données) | °C * °F * | -50,0≤Valeur≤120,0 * -58≤Valeur≤248 * |
| 7 | Température de Sortie d'Eau (Moyenne) | Valeur moyenne minute 1 en heure 1 (période de rassemblement des données) | °C * °F * | -50,0≤Valeur≤120,0 * -58≤Valeur≤248 * |
| 8 | Température de Sortie d'Eau (Maximum) | Valeur maximale minute 1 en heure 1 (période de rassemblement des données) | °C * °F * | -50,0≤Valeur≤120,0 * -58≤Valeur≤248 * |
| 9 | Température de Sortie d'Eau (Minimum) | Valeur minimale minute 1 en heure 1 (période de rassemblement des données) | °C * °F * | -50,0≤Valeur≤120,0 * -58≤Valeur≤248 * |

*La Température de la pièce est sortie en Celsius ou en Fahrenheit selon les Configurations Système.

[Di/Dio]

Sortir Di/les éléments des données Dio

| Non. | Élément | Méthode de rassemblement | Unité | Plage de sortie valide |
|------|-----------------------------------|---|---------|------------------------|
| 1 | Période de fonctionnement (Total) | Temps de fonctionnement accumulé Di/Dio, en minutes | Minutes | 0≤Valeur≤60 |
| 2 | Décompte de Démarrage/d'Arrêt | Nombre de fois où Di/Dio a été en fonctionnement. | Fois | 0≤Valeur≤9 999 |

[Pi]

Sortir les éléments des données Pi

| Non. | Élément | Méthode de rassemblement | Unité | Plage de sortie valide |
|------|----------------------------|--|-------|------------------------|
| 1 | Valeur du compteur (Total) | Total Horaire (temps de rassemblement des données) | - | 0≤Valeur≤999 999,99 |

[Ai]

Sortir les éléments des données Ai

| Non. | Élément | Méthode de rassemblement | Unité | Plage de sortie valide |
|------|-----------------------------|---|-------|------------------------------|
| 1 | Valeur analogique (Moyenne) | Valeur moyenne minute 1 en heure 1 (période de rassemblement des données) | - | -100 000,0≤Valeur ≤100 000,0 |

Descriptions détaillées de l'écran et des boutons

• Écran de Vue standard (unité intégrateur iTM)

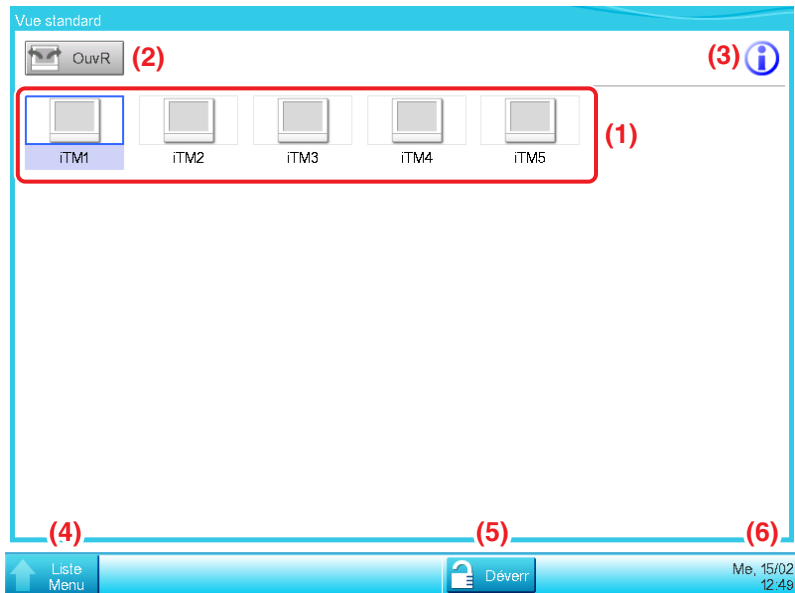

(1) Vue Icône

Affiche les iTM connectés au moyen d'icônes.

(2) Bouton d'ouverture

Permet d'accéder à l'iTM sélectionné dans la Vue d'Icône et affiche son écran Vue Standard (Icône).

(3) Bouton d'informations

Affiche la légende pour la Vue d'Icône et des informations de contact pour toute requête concernant l'intégrateur iTM.

(4) Bouton commutateur de **Menu Liste**

Commute l'écran Menu Liste parmi les onglets de Paramètres Système et Gest Opération.

(5) Bouton **Verrouiller/Déverrouiller**

Verrouille/Déverrouille l'écran. Le bouton disparaît lorsque le verrou d'écran est désactivé.

(6) Zone d'affichage de la **Date/Heure**

Affiche la date et l'heure dans l'intégrateur iTM.

- **Écran de Vue standard (iTM Accédé)**

Cet écran est affiché lorsque vous touchez le bouton **ouvrir (2)** sur l'écran de Vue standard de l'intégrateur iTM et accédez à un iTM.

Le bouton de Verrouillage/Déverrouillage qui est habituellement affiché sur l'unité iTM ne s'affiche pas. L'intégrateur iTM peut accéder à une unité iTM, et ce même si l'écran est verrouillé.

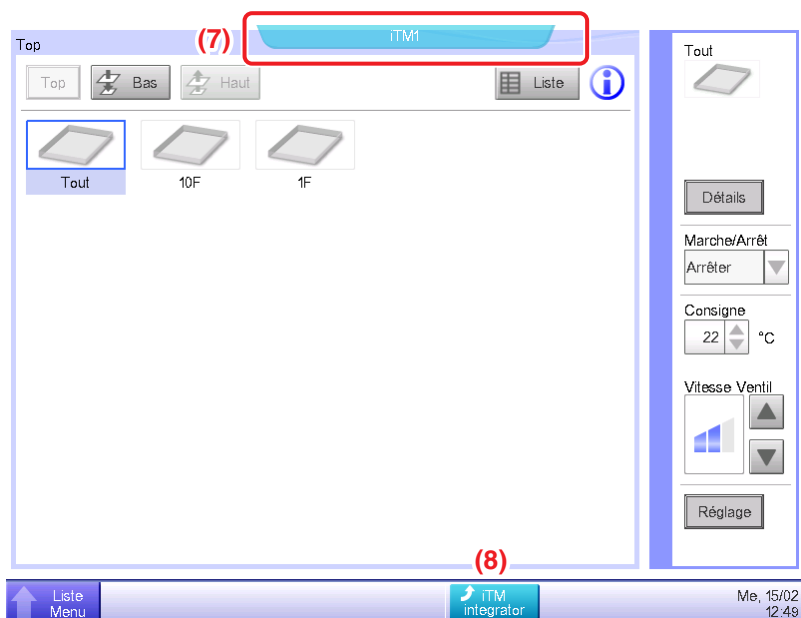

(7) Étiquette nom du contrôleur

Affiche le nom de l'iTM auquel vous accédez à partir de l'intégrateur iTM et dont l'écran est affiché.

(8) Bouton de l'intégrateur iTM

Revient à l'écran de Vue standard de l'intégrateur iTM.



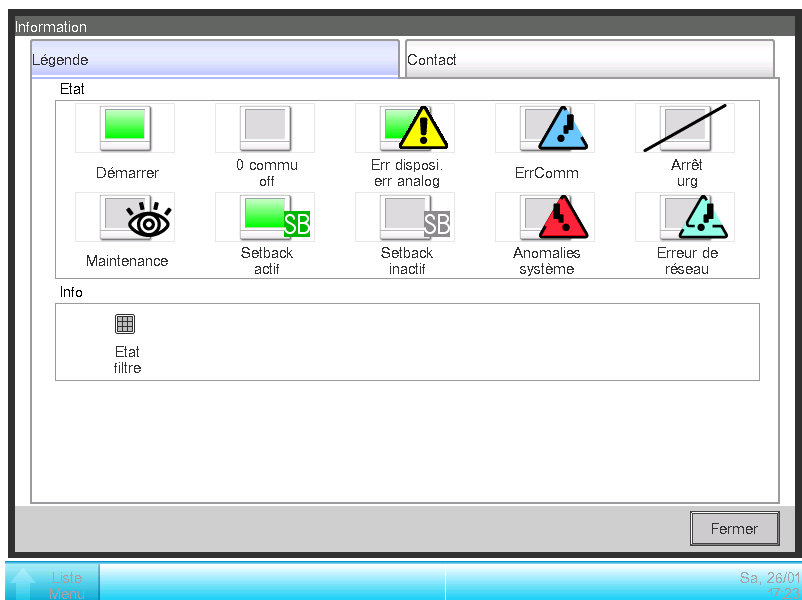

- **Onglet Légende (Écran d'informations)**





Cet écran est affiché lorsque vous touchez le bouton Informations sur l'écran de Vue standard de l'intégrateur iTM.



Il affiche la légende des icônes utilisées dans l'écran Vue Standard.

• Vue Icône dans Chaque État

| | Maintenance | Arrêt/Non fonctionnement | Optimisation Inactive | Setback actif | Démarrer (*1) |
|-------|---|---|---|---|---|
| Icône |  |  |  |  |  |
| | Lorsque tous les points de gestion connectés à l'iTM sont en maintenance | <ul style="list-style-type: none"> Lorsque tous les points de gestion connectés à l'iTM sont en Arrêt/Non fonctionnement Si aucun point de gestion n'est connecté au contrôleur | Lorsqu'il y a au moins un point de gestion avec une optimisation inactive | Lorsqu'il y a au moins un point de gestion avec optimisation active | Lorsqu'il y a au moins un point de gestion connecté à l'iTM en fonctionnement *1 |

| | Erreur de communication | Err disposi. err analog | Erreur système | Arrêt d'urgence | Erreur de réseau |
|-------|--|--|---|---|---|
| Icône |  |  |  |  |  |
| | Lorsqu'il y a au moins un point de gestion connecté à l'iTM avec des erreurs de communication] | Lorsqu'il y a au moins un point de gestion connecté à l'iTM avec erreur (le signal Erreur est affiché au-dessus de Fonctionnement, Arrêt/Non Fonctionnement) | Lorsqu'il y a une erreur du système dans iTM * 2 | Lorsqu'il y a au moins un point de gestion connecté à l'iTM en arrêt d'urgence | <ul style="list-style-type: none"> Lorsqu'il y a une erreur de communication entre l'intégrateur iTM et l'iTM Lorsque deux intégrateurs iTM sont connectés à un seul iTM Lorsque la version n'est pas compatible |

*1 La couleur de l'icône est affichée dans le réglage de la couleur dans les Paramètres système.

*2 Une erreur du système de distribution proportionnelle est jugée comme restaurée lorsque le ballon a disparu.

REMARQUE

Lorsque les états des points de gestion connectés à l'iTM varient, celui ayant la priorité la plus haute est affiché avec une icône. L'ordre de priorité est le suivant :

« Maintenance » < « Arrêt/Non fonctionnement » < « Setback inactif » < « Setback actif »
 < « En fonctionnement » < « Erreur de Communication » < « Err disposi. err analog »
 < « Erreur Système » < « Arrêt d'Urgence » < « Erreur de Réseau »

- **Onglet Contact (Écran d'informations)**

Cet écran est affiché lorsque vous touchez l'onglet Contact sur l'écran d'Informations.

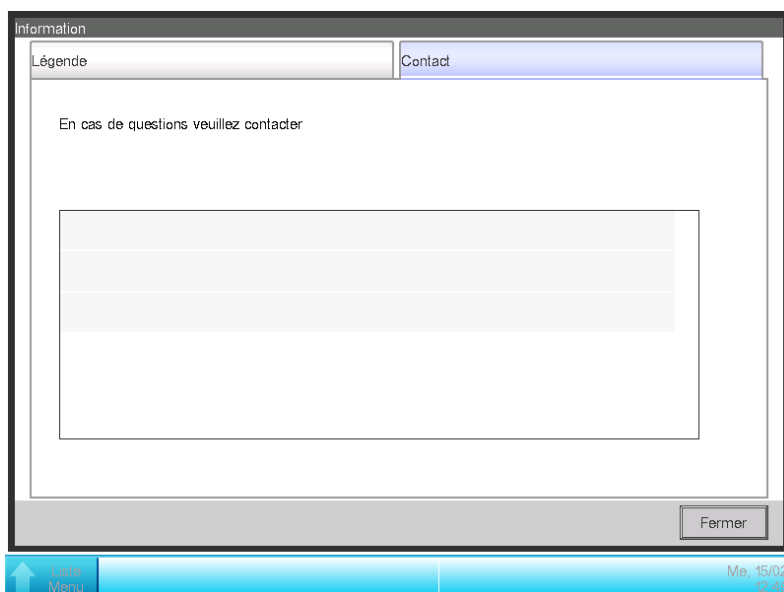

Affiche les Informations contact réglées par la personne de service.

REMARQUE

Les informations de contact affichées ici sont des contacts concernant l'intégrateur iTM.
Veuillez noter qu'il ne s'agit pas de contacts concernant l'unité iTM.

- **Gest. Opération Onglet (Écran de Menu Liste)**

Cet écran est affiché lorsque vous touchez le bouton de commutation Menu Liste sur l'écran de Vue standard de l'intégrateur iTM.

La méthode de configuration est la même que celle de l'unité iTM. Voir « 4-5 Écran de Menu Liste ».

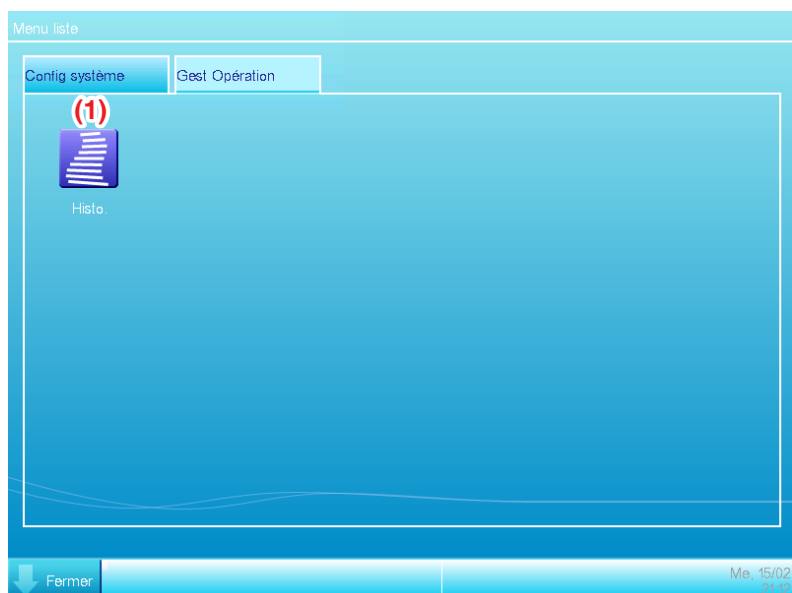

(1) Bouton Histo.

Configure la gestion de l'historique d'occurrence d'erreur, de changement d'état, de contrôle d'information, etc. pour l'intégrateur iTM.

REMARQUE

Les réglages décrits ici sont ceux de l'intégrateur iTM. Veuillez noter qu'ils sont différents de ceux de l'unité iTM.

• Onglet Configurations Système (Écran Menu Liste)

Cet écran est affiché lorsque vous touchez l'onglet Configurations Système sur l'écran Menu Liste de l'intégrateur iTM.

La méthode de configuration est la même que celle de l'unité iTM. Voir « 4-5 Écran de Menu Liste ».



(1) Bouton **Réseau**

Règle l'adresse IP du réseau et également les Serveurs Web.

(2) Bouton **Accès Web utilisateurs**

Règle les utilisateurs Web pour la Gestion à distance web.

Dans l'intégrateur iTM, seuls les administrateurs sont autorisés. Le nombre maximum d'administrateurs pouvant être enregistrés est 4.

(3) Bouton **Mot de passe**

Règle le mot de passe pour déverrouiller.

(4) Bouton **Écran veille**

Change l'écran veille et l'annule en cas d'erreur.

(5) Bouton **Hardware**

Règle la luminosité de l'écran ainsi que le volume pour le son de la touche et le signal sonore.

(6) Bouton **Calibration Ecran tact.**

Corrige le calibrage de l'écran tactile.

(7) Bouton **Heur/DST**

Règle l'heure actuelle et l'heure d'été.

(8) Bouton Local

Règle la langue à utiliser, le format de la date et de l'heure, le point décimal et délimiteur, ainsi que la couleur d'icône à utiliser dans l'intégrateur iTM.

REMARQUE

L'unité de température suit les paramètres régionaux de l'unité iTM à laquelle vous accédez.

(9) Bouton de Sauvg

Exporte les données de sauvegarde de l'intégrateur iTM dans la mémoire USB.

(10) Bouton Informations Version

Affiche les informations de version de l'intégrateur iTM.

REMARQUE

Les réglages décrits ici sont ceux de l'intégrateur iTM. Veuillez noter qu'ils sont différents de ceux de l'unité iTM.

Précautions à prendre lors de l'utilisation de l'intégrateur iTM

Le Fonctionnement et la configuration de l'intégrateur iTM et le fonctionnement et configuration à distance en accédant à l'iTM à partir de l'intégrateur iTM sont fondamentalement équivalents au fonctionnement et à la configuration réalisés dans l'unité iTM. Pour plus de détails, voir les pages correspondantes.

Ce qui suit décrit les fonctions spécifiques à l'intégrateur iTM et les précautions à prendre lors de son utilisation.

Version intégrateur iTM et iTM

Pour contrôler l'iTM à l'aide de l'intégrateur iTM, l'intégrateur iTM doit être installé à l'aide d'un logiciel compatible avec la version du logiciel des iTMs à contrôler.

Si le logiciel n'est pas compatible, l'iTM émet une erreur de communication avec un enregistrement de la cause dans l'historique. Consultez une personne de service.

Accéder à l'iTM

Un accès simultané à une unité iTM via un intégrateur iTM est autorisé pour 5 utilisateurs.

Cependant, plusieurs utilisateurs ne peuvent pas ouvrir simultanément le même écran de configuration.

Fonction historique

L'historique affiché dans l'onglet Gest Opération de l'écran Menu Liste de l'intégrateur iTM est l'historique de l'unité de l'intégrateur de l'unité iTM (peut sauvegarder jusqu'à 10 000 dossiers).

Pour vérifier l'historique de chaque iTM, accédez à l'iTM cible depuis l'écran de Vue standard de l'intégrateur iTM et affichez l'historique à partir de l'écran Menu liste de l'iTM.

Pour sortir des données d'historique de l'intégrateur iTM, sortir vers une mémoire USB connectée à l'intégrateur iTM.

Local

Les Configurations Systèmes de l'intégrateur iTM vous permettent de régler la langue à utiliser, le format de la date et de l'heure, le point décimal et le délimiteur, ainsi que la couleur de l'icône. Ces réglages s'appliquent également lors de l'affichage de l'écran d'un iTM auquel vous accédez à partir de l'intégrateur iTM.

Cependant, ces paramètres sont des réglages de l'intégrateur iTM et non de l'iTM auquel vous accédez. Les paramètres régionaux de l'unité iTM à laquelle vous accédez demeurent tels que configurés et ne changeront pas suite à une opération de l'intégrateur iTM.

L'unité de température suit les paramètres régionaux de l'unité iTM à laquelle vous accédez (l'affichage de l'intégrateur iTM ne peut pas non plus être modifié).

Arrêt d'urgence et Informations d'Erreur

Lorsqu'un arrêt d'urgence/une erreur système/une erreur d'équipement/une erreur de surveillance a lieu dans n'importe quel iTM connecté à un intégrateur iTM, un signal sonore se déclenche s'il est réglé sur ON dans le Réglage Système de l'intégrateur iTM.

Les étapes à suivre pour lancer et vérifier un arrêt d'urgence ou une erreur d'information sont similaires à celles de l'unité iTM.

Si un événement est survenu dans l'iTM, l'une des bulles ci-dessous sera affichée sous la forme d'un message.

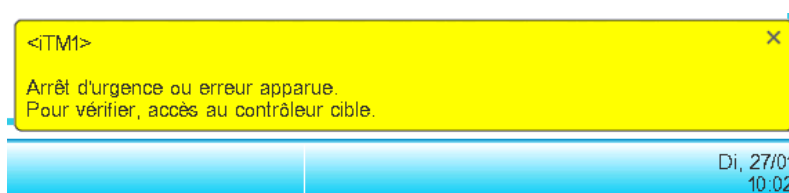

Entrée/Sortie des données

Comme lors du fonctionnement de l'unité iTM, vous pouvez entrer/sortir diverses données même si vous accédez à l'iTM via l'intégrateur iTM. Dans ce cas, l'entrée/la sortie s'effectue à l'aide d'un dispositif de stockage USB connecté à l'unité de l'intégrateur iTM.

Les données que vous pouvez importer/exporter sont comme suit:

Exportation Configuration

Historique

Données de Répartition proportionnelle de puissance (optionnel)

Données Navigateur énergie (optionnel)

Les fichiers sortis sont nommés de la même façon que lors d'une sortie par l'unité iTM. Cependant, l'intégrateur iTM crée et enregistre automatiquement le fichier sorti dans un dossier nommé d'après le nom du contrôleur de l'iTM et son adresse IP, [nom du contrôleur]_[adresse IP], pour indiquer quel iTM a sorti ce fichier et gérer les fichiers de chaque iTM.

Toutefois, la manière dont le dossier est créé et le fichier sauvegardé peut varier selon l'état interne de la mémoire USB. Voir le tableau suivant.

| État interne de la mémoire USB | | Méthode de création et enregistrement |
|--|---|---|
| Aucun dossier cible sur le répertoire racine de la mémoire USB | Aucun fichier portant le même nom dans la mémoire USB | Créer nouveau dossier cible et enregistrer |
| | Fichier avec le même nom dans la mémoire USB | Supprimer un fichier portant le même nom, créer et enregistrer un nouveau dossier cible |
| Dossier cible présent sur le répertoire racine de la mémoire USB | | Enregistrer dans le dossier existant |

Changement des paramètres de l'unité iTM

Commutation de l'écran de l'unité iTM, ou redémarrage, etc. peut se produire suite à un changement des paramètres de l'iTM à partir de l'intégrateur iTM. Voir le tableau suivant.

| Contenu du réglage | Synchronisation | Résultat |
|---|---|---|
| Le redémarrage de l'iTM cause des changements de paramètres | Lorsque le redémarrage commence | L'unité iTM redémarre |
| Suppression de zone | Lorsque le bouton « Oui » est enfoncé sur la boîte de dialogue de confirmation de suppression | Affiche l'écran le plus haut de la vue d'icône Standard de l'écran iTM. Si un écran de configuration est ouvert, les réglages en cours sont annulés. |
| Enregistrement de Membre de Zone | Lorsque l'on appuie sur la touche « OK » sur l'écran d'enregistrement | |
| Changement des attributs de zone | Lorsque la touche « OK » est enfoncée sur l'écran de Réglage d'Attribut de Zone | |
| Déplacement de zone | Lorsque l'on appuie sur la touche « OK » sur l'écran de Déplacement de Zone | |
| Configuration de point de gestion | Lorsque l'on appuie sur la touche « OK » sur l'écran Gest. de Réglage d'Attributs des Points Mgmt | |
| Modification de la configuration de la surveillance centralisée | Lorsque la touche « OK » est enfoncée sur l'écran de Configuration de Surveillance Centralisée | |
| Confirmer le changement de configuration | Lorsque l'on appuie sur la touche « OK » sur l'écran de Confirmation de Configuration | |
| Modifier l'option de changement de mode | Lorsque l'on appuie sur la touche « OK » sur l'écran de Changement de mode | |

Déconnexion de la communication avec l'iTM

L'intégrateur iTM permet d'accéder à l'iTM via un réseau. Par conséquent, la communication avec l'iTM peut être déconnectée. De plus, la communication peut être déconnectée en raison d'une coupure de courant dans l'unité iTM ou d'une initialisation due à des modifications de réglages.

Si la communication est déconnectée quand un écran de l'iTM auquel vous accédez est ouvert sur l'intégrateur iTM, les messages, comme décrits dans le tableau suivant sont affichés.

| Raison | Synchronisation | Message |
|---|--|---|
| Le redémarrage de l'iTM cause des changements de paramètres | Lorsque l'iTM est arrêté | <Nom du Contrôleur> Communication déconnectée. Patientez un instant pour accéder à nouveau. |
| Coupure de courant de l'iTM | Lorsque l'alimentation de l'iTM baisse | |
| Interruption de la communication due à des problèmes de réseau | Lorsque la communication passe à un potentiel bas | |
| Suppression de zone | Lorsque le bouton « Oui » est enfoncé sur la boîte de dialogue de confirmation de suppression | <Nom du Contrôleur> Modification des réglages système. Veuillez accéder à nouveau. |
| Enregistrement de Membre de Zone | Lorsque l'on appuie sur la touche « OK » sur l'écran d'enregistrement | |
| Changement des attributs de zone | Lorsque la touche « OK » est enfoncée sur l'écran de Réglage d'Attribut de Zone | |
| Déplacement de zone | Lorsque l'on appuie sur la touche « OK » sur l'écran de Déplacement de Zone | |
| Entrée CSV de Zone | Lorsque la touche « Oui » de la boîte de dialogue de confirmation est enfoncée et la sauvegarde est terminée avec succès | |
| Configuration de point de gestion | Lorsque l'on appuie sur la touche « OK » sur l'écran de Réglage d'Attributs des Points Mgmt | |
| Changement des paramètres régionaux de l'unité iTM | Lorsque l'on appuie sur la touche « OK » sur l'écran des options locales | |
| Modification de la configuration de la surveillance centralisée | Lorsque la touche « OK » est enfoncée sur l'écran de Configuration de Surveillance Centralisée | |
| Confirmer le changement de configuration | Lorsque l'on appuie sur la touche « OK » sur l'écran de Confirmation de Configuration | |
| Modifier l'option de changement de mode | Lorsqu'une option de Changement de mode est modifiée | |

Utilisateur Web

La gestion à distance Web à partir de l' iTM integrator est autorisée uniquement pour les administrateurs, et le nombre maximal d'administrateurs que vous pouvez enregistrer est de 4.

Maintenance

13. Maintenance

13-1 Re-régler le Signal Filtre

Réglez à nouveau le signal filtre après avoir nettoyé le climatiseur avec le signal ON.

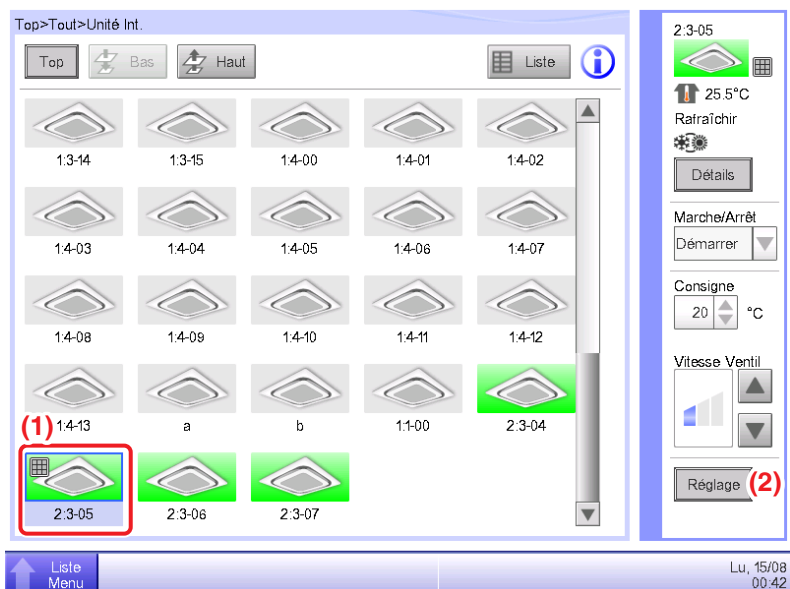

1. Sélectionnez **(1)** avec le signal filtre ON sur l'écran de Vue Standard et touchez le bouton **Réglage (2)** pour afficher l'écran de Régl détaillé

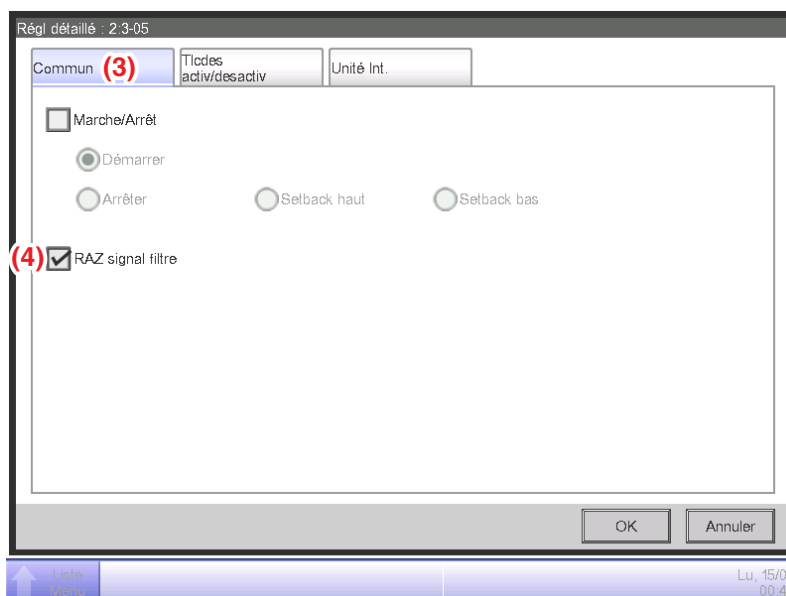

-
2. Touchez l'onglet **(3) Commun** de l'écran Régl détaillé et affichez l'écran Commun. Sélectionnez la case à cocher **(4) RAZ signal filtre** pour activer le nouveau réglage. Touchez le bouton OK et fermez l'écran.

REMARQUE

Non sélectionnable lorsqu'il n'y a pas de signaux filtre.

13-2 Maintenir l'affichage LCD

Lorsque la surface du LCD de l'iTM ou si l'unité iTM est sale, enlevez la saleté avec un chiffon doux trempé dans un détergent neutre dilué et suffisamment essoré.



PRUDENCE

- N'utilisez pas de détergent très acide ni de solvants organiques tels que l'alcool, le diluant pour peinture, ou le benzène. L'impression pourrait s'estomper, ou s'abîmer et se décolorer.
- Frotter vigoureusement avec un chiffon rugueux risque d'endommager l'affichage LCD. Utilisez toujours un chiffon doux pour ôter la saleté.
- Laisser des gouttes d'eau et/ou de la saleté sur l'affichage LCD peut faire des taches ou décoller le revêtement.

Informations Utiles

14. Résolution des problèmes

14-1 Avant l'entretien de l'appareil

■ L'affichage de l'iTM s'est éteint.

- Vérifiez le bouton DEL de SURVEILLANCE sur l'unité.

S'il est orange, l'écran de contrôle est éteint. Pressez le bouton SURVEILLANCE et allumez l'écran de contrôle. La DEL est verte.

- Lorsque Configuration Éclairage Auto Off est configuré sur les réglages de l'écran de veille de l'iTM, l'écran s'éteint s'il n'est pas touché pendant un certain temps.

Touchez l'écran avec votre doigt. L'affichage reviendra.

■ L'éclairage ne disparaît pas à moins que Configuration Éclairage Auto soit configuré sur OFF.

- Configuration Éclairage Auto Off est une fonction qui éteint automatiquement l'affichage lorsque l'écran n'est pas touché pendant un certain temps.

L'affichage ne s'éteint pas automatiquement lorsque « Configurer/Détails », « Réglages Système » sont affichés, etc.

■ L'iTM ne peut pas être mis en fonctionnement ou l'affichage ne marche pas.

- Déplacez le couvercle avant coulissant. Ensuite, retirez le couvercle vissé et pressez le bouton RESET en bas à droite de l'iTM.

Presser ce commutateur redémarre l'iTM.

(Presser ce commutateur ne supprime pas les réglages de zones/points de gestion, programmes, etc.)

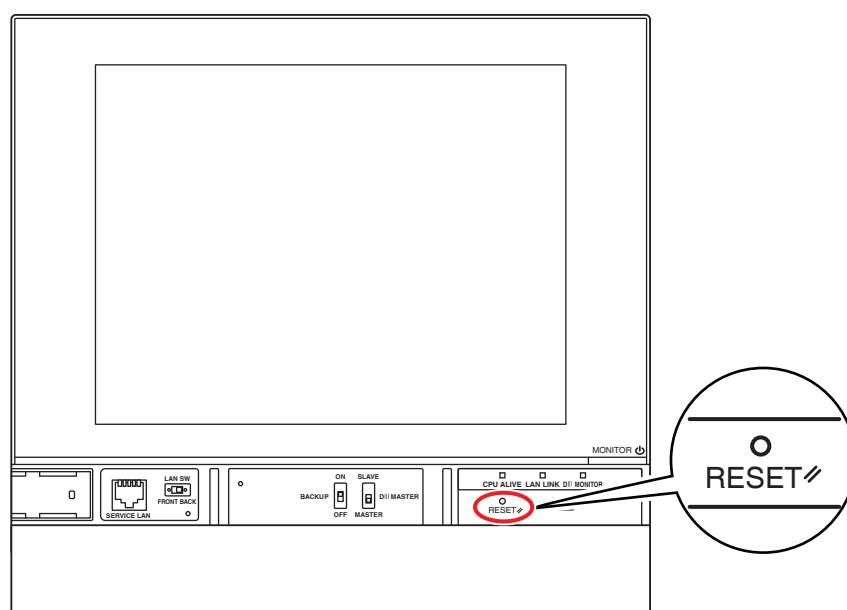

■ L'alimentation de l'iTM doit être coupée.

- Mettre sous/hors tension le disjoncteur de fuite de terre pour activer/désactiver l'alimentation électrique de l'iTM.

L'iTM ne dispose pas d'un commutateur d'alimentation ON/OFF.



PRUDENCE

- Ne pressez pas excessivement fort sur le commutateur. Ceci risque d'endommager les composants et causer des problèmes de fonctionnement.
- Si des composants électroniques de l'iTM sont chargés d'électricité statique, cela risque de causer des problèmes de fonctionnement.
Assurez-vous que vous avez déchargé l'électricité statique accumulée dans votre corps avant de tenter une opération. Pour vous décharger, touchez un objet en métal en contact avec le sol (écran de contrôle, etc.).

- Lors d'un fonctionnement sur l'écran Vue Standard, un son est entendu lorsque vous touchez l'écran même si une zone non attribuée à un bouton est pressée.
 - L'écran iTM est conçu pour émettre un son, peu importe à quel endroit il est touché. Ceci est normal.
- L'écran clignote à un intervalle régulier.
 - L'écran Vue Standard de l'iTM est actualisé toutes les 3 secondes pour afficher l'état actuel des climatiseurs. L'écran clignote à chaque fois qu'il est actualisé, mais ceci est normal.
- L'opération effectuée en touchant l'écran iTM n'est pas affichée tout de suite sur la visualisation d'écran.
 - Selon l'état de la communication avec les climatiseurs connectés, une actualisation de l'écran peut prendre un certain temps. Veuillez attendre quelques secondes.
- Affichage LCD
 - Les affichages LCD sont produits au moyen d'une technologie de haute précision mais il se peut que certains points ne s'allument jamais ou que d'autres soient constamment en marche. De plus, l'affichage LCD peut générer un déséquilibre à cause des changements de température et autres conditions similaires. Cependant, ce sont des phénomènes inhérents aux écrans LCD, et ce ne sont pas des défauts.
- Un signal filtre de l'unité intérieure est sur ON sur l'écran Vue Standard.
 - Le signal filtre ne s'éteint pas même lorsque le filtre du climatiseur a été nettoyé et que le signal de nettoyage a été redémarré au moyen du contrôleur à distance.
Le signal filtre sur l'écran de Vue Standard est conçu pour s'éteindre seulement lorsque les signaux de nettoyage de tous les climatiseurs du groupe sont redémarrés.
Vérifiez si l'un des climatiseurs du groupe autre que le climatiseur nettoyé a le signal filtre ON.

■ Un climatiseur ne fonctionne pas.

- Le climatiseur peut être arrêté par le Contrôle d'Enclenchement. Vérifiez les réglages du Contrôle d'Enclenchement.

Sous les conditions suivantes, le climatiseur 1-01 ne marchera pas.

(1-00 et 1-01 sont tous les deux démarrés mais ensuite, 1-01 est arrêté par le Contrôle Enclenchement.)

Le programme 1-00 1-01 démarre les unités intérieures 1-00 et 1-01.

Lorsque l'unité intérieure 1-00 est sur ON, 1-01 est arrêté par Contrôle Enclenchement.

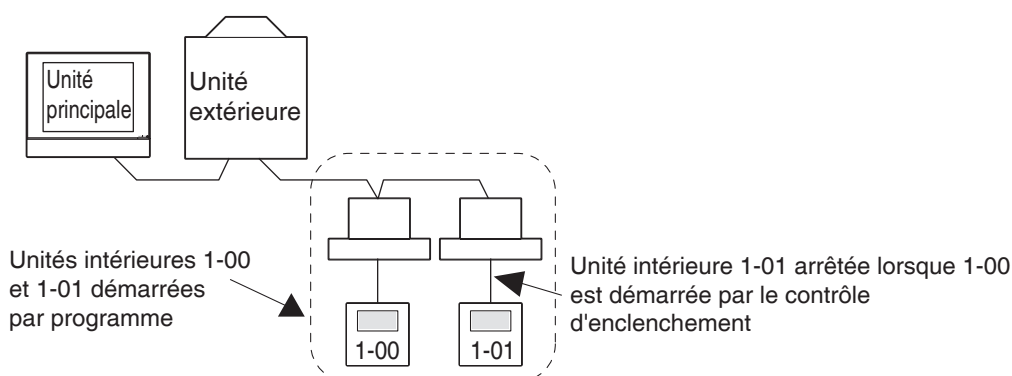

Dans le cas ci-dessus, le Contrôle Enclenchement arrête 1-01 même s'il était démarré par le Programme. ⇒ Il a l'air de ne pas fonctionner.

Lorsque vous réglez un programme ou un contrôle d'enclenchement, faites attention à bien prendre en compte l'interaction avec d'autres programmes configurés et d'autres programmes d'enclenchement.

■ D'autres équipements s'arrêtent lorsqu'une unité intérieure ou autre est démarrée à partir de l'iTM. (Comportement inattendu)

- Vérifiez les réglages du contrôle d'enclenchement.

La fonction Contrôle d'Enclenchement peut être configurée pour arrêter d'autres équipements lorsqu'une unité intérieure est mise en fonctionnement.

Vérifiez les réglages comme indiqué ci-dessous.

1. Vérifiez les réglages du contrôle d'enclenchement au moyen de la fonction de sortie des réglages de lot.

Pour plus de détails sur la fonction de sortie des réglages de lot, référez-vous à la page 141.

2. Vérifiez l'état de contrôle de l'équipement approprié dans l'historique.

Pour plus de détails sur la fonction Historique, référez-vous à la page 139.

■ Une unité intérieure ne peut pas être démarrée au moyen du contrôleur à distance.

- Le contrôleur à distance est peut-être désactivé.

Une unité intérieure peut ne pas être démarrée/arrêtée, ou son mode fonctionnement et sa température fixée ne peuvent pas être changés selon les réglages du fonctionnement du contrôleur à distance.

Vérifiez les réglages du fonctionnement du contrôleur à distance à partir de l'écran Vue Standard (Vue Liste) ou de l'onglet Tlcdes activ/desactiv de l'écran Réglages Détaillés.

Pour plus de détails sur les réglages du fonctionnement du contrôleur à distance, référez-vous à la page 45.

■ Une zone ou une unité intérieure ne peuvent pas être mises en fonctionnement à partir de l'écran Vue Standard.

- Vérifiez l'écran Vue Standard pour l'icône « Arrêt d'urgence », tel qu'indiqué dans la figure ci-dessous.

« Arrêt d'Urgence » est affiché dans les cas suivants:

Un ordre d'arrêt d'urgence a été reçu par le système de contrôle central (contrôleur de gestion centralisée, contrôleur ON/OFF, etc.), incluant l'iTM. Si un ordre d'arrêt d'urgence est reçu, tous les climatiseurs connectés à l'iTM s'arrêteront par défaut. De plus, il est impossible de faire fonctionner les climatiseurs à partir d'un système de contrôle central ou d'un contrôleur à distance alors qu'un ordre d'arrêt d'urgence est présent.

L'icône « Arrêt d'Urgence » disparaîtra et le fonctionnement à partir de l'iTM sera possible lorsque l'ordre d'arrêt d'urgence prendra fin.

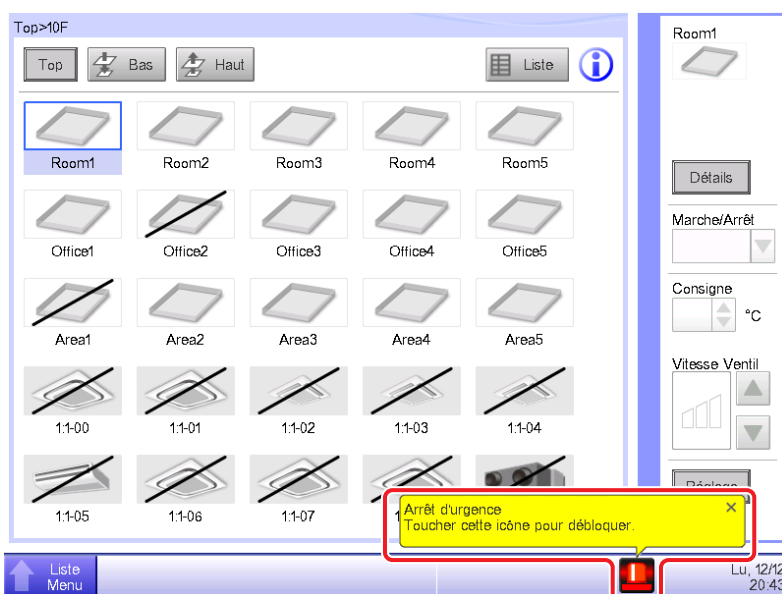

■ Démarrer/arrêter des climatiseurs à partir de l'écran Vue Standard est impossible.

- Vérifiez que le signal « gestion centrale » apparaît sur l'écran de contrôle, comme indiqué sur le schéma ci-dessous.

Dans « Gestion Centrale », iTM sert uniquement à la surveillance si un dispositif central de plus haut niveau (Interface à utiliser dans BAC net, etc.) a la priorité.

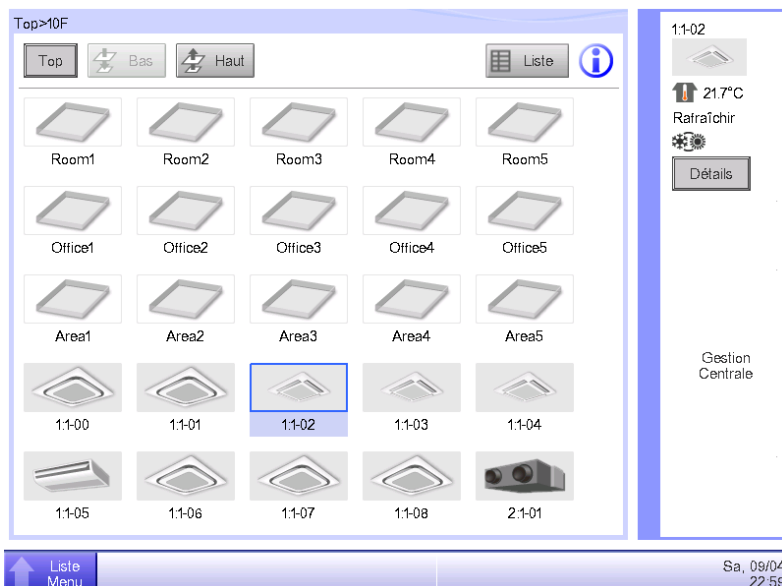

■ Le bouton Réglage n'est pas disponible et ne peut pas être touché sur l'écran Vue Standard.

- « Opération manuelle interdite » peut être configurée pour le point de gestion sélectionné. Si « Désact manu » est affichée dans la Vue Liste tel qu'indiqué dans la figure ci-dessous, « Opération Manuelle Interdite » est configurée.

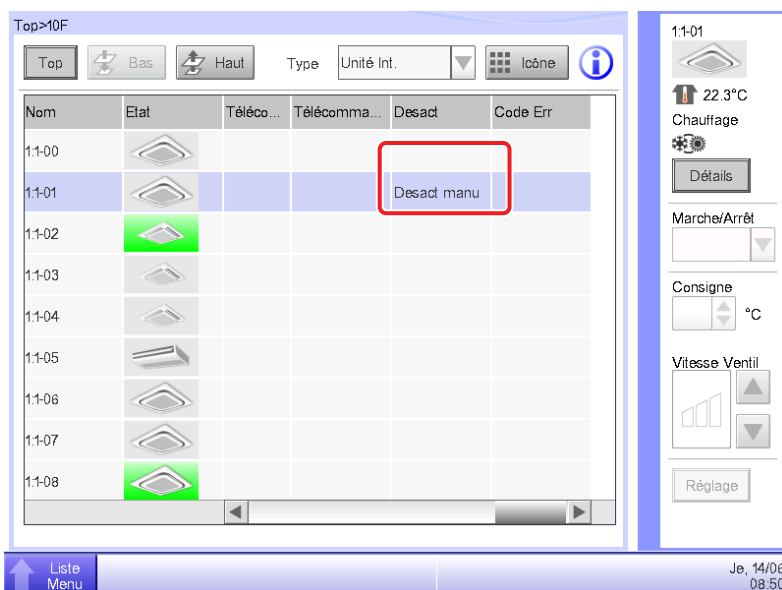

■ Tlcdes activ/desactiv n'est pas affiché.

La Restriction de Température n'est pas affichée dans la Liste de Zones/Points de gestion sur l'écran Réglages Systèmes.

- Lorsqu'un système central de plus haut niveau (Interface d'utilisation en BACnet, etc.) est connecté, Tlcdes activ/desactiv et Restriction de Température sont indisponibles. De plus, lorsque deux iTMs sont connectés, Tlcdes activ/desactiv et Restriction de Température sont indisponibles pour l'iTM réglé comme auxiliaire.

■ Les climatiseurs ne peuvent pas être démarrés ou arrêtés lorsque l'iTM est hors d'état de marche quand le fonctionnement par contrôleur à distance est désactivé.

- Éteignez le disjoncteur de l'alimentation électrique de l'iTM comme mesure d'urgence jusqu'à ce qu'une personne de service s'occupe du problème. En agissant ainsi, vous pourrez faire fonctionner les climatiseurs à partir du contrôleur à distance après environ 5 minutes.

S'il y a d'autres systèmes de contrôle central que l'iTM connecté, coupez l'alimentation pour tous les systèmes de contrôle central en même temps.

■ Erreur de communication est affiché pour les unités intérieures et autre.

- L'état des unités intérieures peut ne pas afficher (erreur de communication) immédiatement après un démarrage suivant un redémarrage d'iTM, etc.

Veillez attendre; les conditions redeviendront normales dans environ 10 minutes, tout au plus.

■ La sortie de fichier vers une mémoire USB échoue.

L'iTM fournit de multiples fonctions telles que Sauvegarde et Export Configuration pour sortir des fichiers vers une mémoire USB connectée.

Vérifiez les éléments suivants si la sortie de fichier vers une mémoire USB échoue.

- L'espace disponible sur la mémoire USB de destination n'est pas suffisant.
Vérifiez l'espace disponible de la mémoire USB. (5 GB ou plus est recommandé)
- La mémoire USB de destination est protégée en écriture.
Déverrouillez la protection en écriture avant usage.
Pour savoir comment déverrouiller, référez-vous au manuel d'instruction ou etc, de la mémoire USB utilisée.
- La mémoire USB de destination contient un fichier du même nom.
Déplacez le fichier contenu dans la mémoire USB vers un ordinateur.
Changez le nom du fichier contenu dans la mémoire USB.
Effacez le fichier contenu dans la mémoire USB. (Confirmez que la suppression du fichier ne cause pas de problème.)
- La mémoire USB n'est pas connectée à l'iTM.
Connectez la mémoire USB à l'iTM et sortez à nouveau le fichier.
- La mémoire USB est déconnectée lors de la sortie de fichier.
Ne déconnectez pas la mémoire USB pendant la sortie de fichier.
Connectez la mémoire USB à l'iTM et sortez à nouveau le fichier.

■ L'écran pour la fonction d'accès Web n'est pas affiché correctement.

- Les réglages de Réseau peuvent être fautifs.

Des réglages de réseau corrects sont nécessaires pour utiliser la fonction d'accès Web.

Pour plus de détails sur les réglages de réseau, référez-vous à la page 209.

- L'écran peut ne pas s'afficher directement si un contenu ancien est conservé dans le cache du navigateur.

Lorsque vous accédez à l'iTM depuis un PC, le message suivant est affiché si un contenu ancien est conservé dans le cache du navigateur.

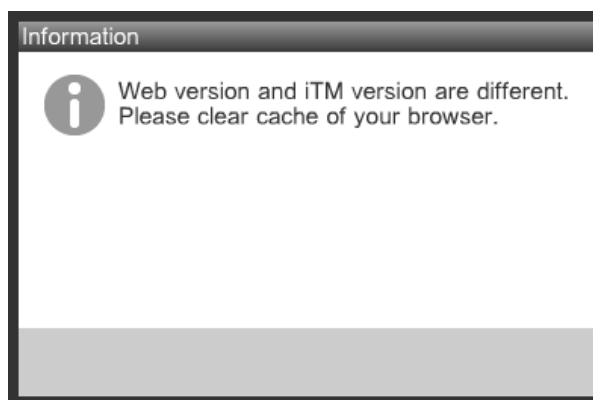

Nettoyez le cache du navigateur en suivant la procédure ci-dessous.

<Avec Internet Explorer>

1. Sélectionnez [**Outils**] – [**Options Internet**] dans la barre de menu.

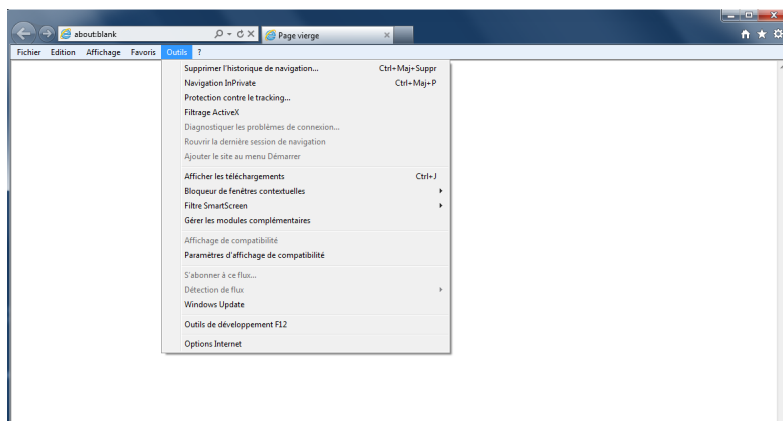

2. Sur l'onglet **[Général]**, cliquez sur le bouton **[Supprimer]** sous **[Historique de navigation]**.

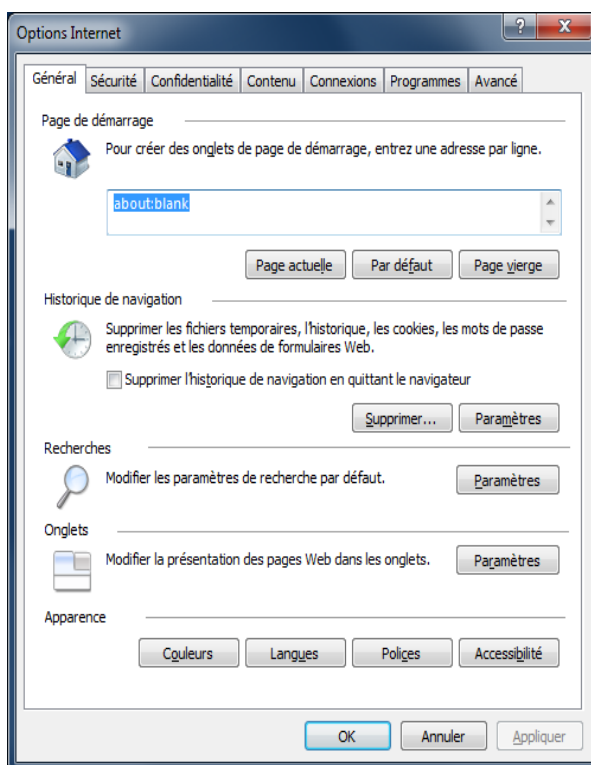

3. Sélectionnez **[Fichiers Internet Temporaires]**, **[Cookies]** et **[Historique]**, et ensuite cliquez sur le bouton **[Supprimer]**.

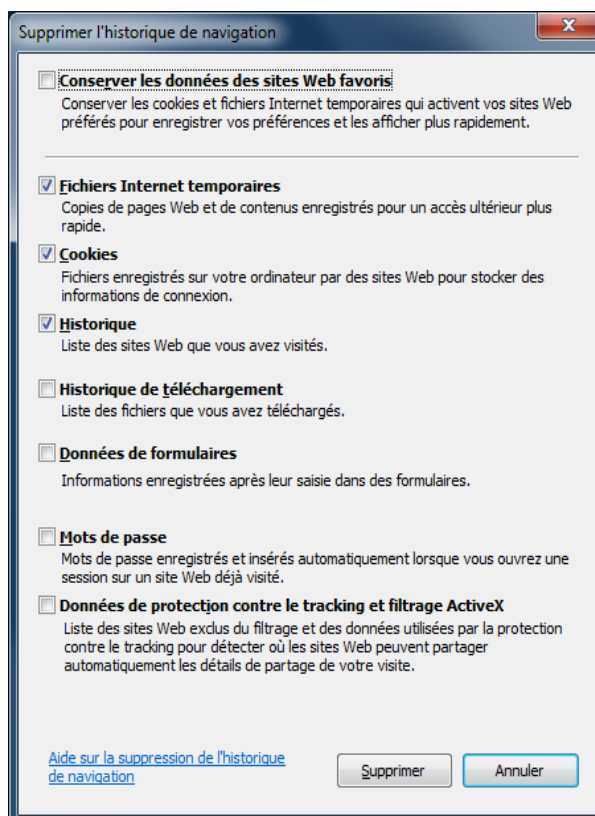

<L'écran ne s'affiche pas correctement même après avoir nettoyé le cache Internet Explorer>

1. Sélectionnez **[Outils]** – **[Options Internet]** dans la barre de menu.

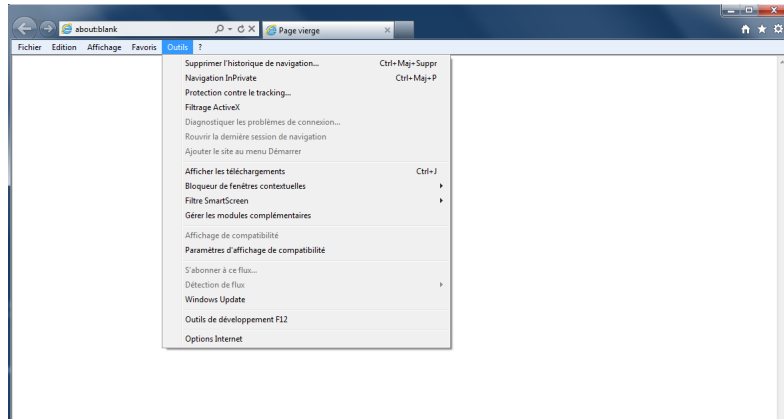

2. Sur l'onglet **[Général]**, cliquez sur le bouton **[Paramètres]** sous **[Historique de navigation]**.

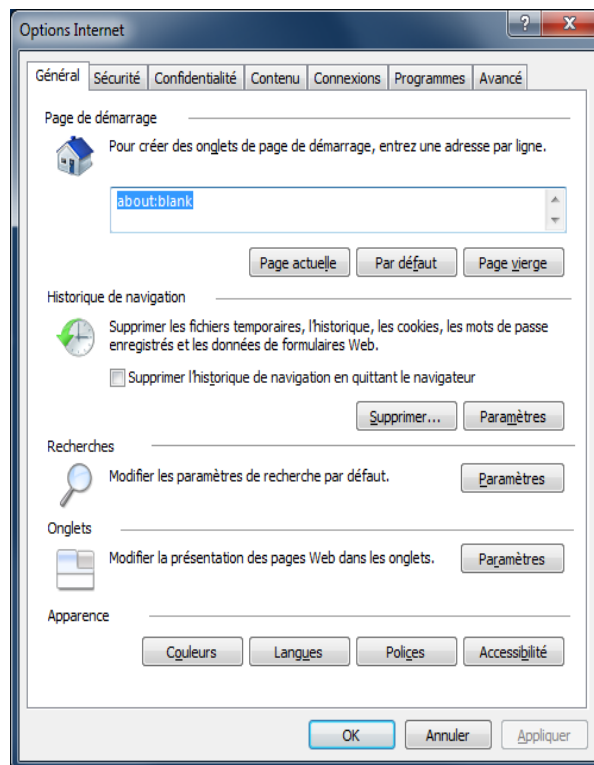

-
3. Sélectionnez le bouton radio **[À chaque visite de cette page Web]** sous Vérification pour des versions de pages conservées plus récentes, et cliquez sur le bouton **[OK]**.

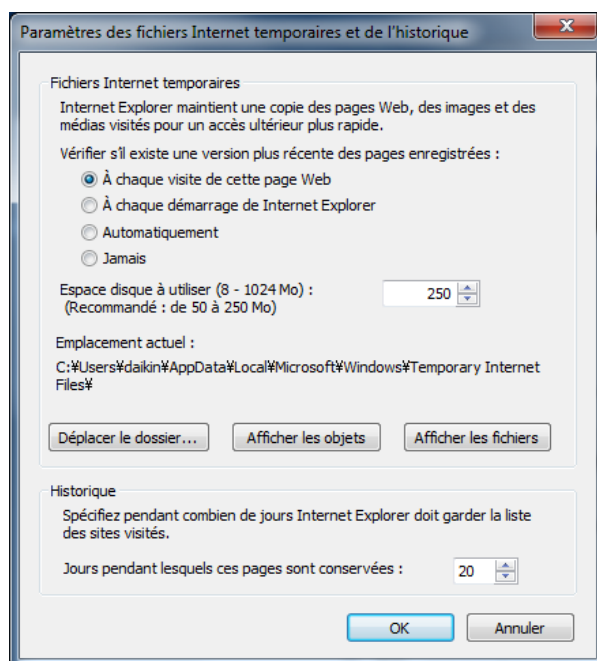

<Avec Firefox>

1. Sélectionnez **[Outils]** – **[Supprimer l'historique récent...]** dans la barre de menu.

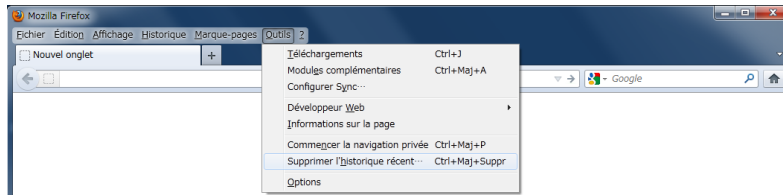

2. Sélectionnez **[tout]** à partir de la plage Heure pour effacer et **[Cookies]**, **[Cache]**, **[Connexions actives]** et **[Préférences de site]** dans Détails et ensuite cliquez sur le bouton **[Effacer maintenant]**

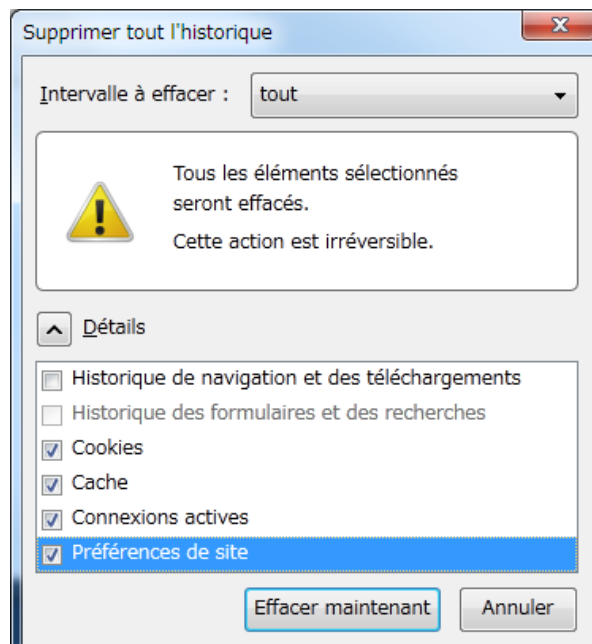

14-2 Passer la Batterie Interne sur Marche/Arrêt

L'iTM est équipé d'une batterie interne pour alimenter l'horloge lors de pannes de courant et de fermeture.

La batterie interne est mise en marche/à l'arrêt au moyen du commutateur **(1) SAUVEGARDE**. Le commutateur SAUVEGARDE est situé sous le couvercle vissé qui apparaît lorsque le couvercle coulissant avant de l'unité est déplacé. (Référez-vous à la figure ci-dessous.) En principe, le réglage est sur ON.

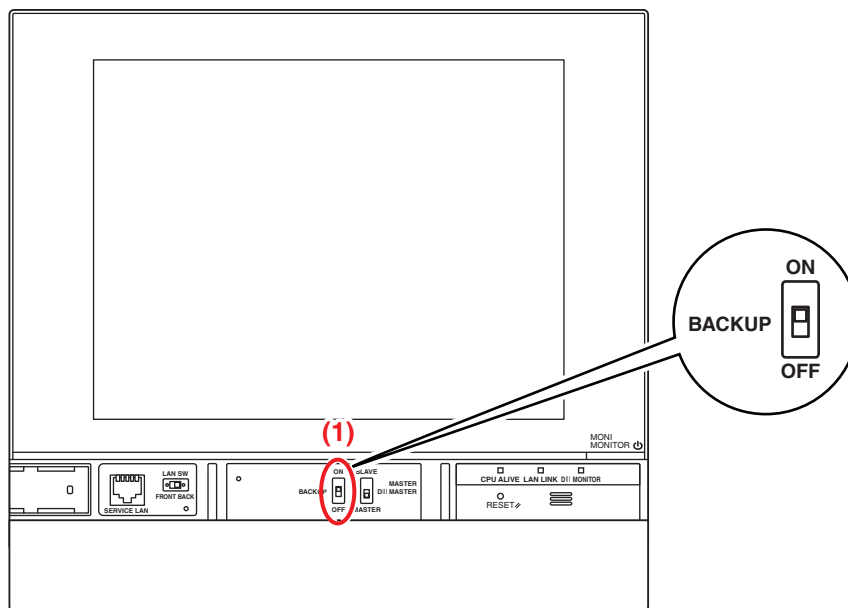

Lorsque l'Unité est éteinte pendant longtemps

Lorsque le contrôleur est laissé à l'arrêt pendant longtemps (6 mois ou plus), réglez le commutateur SAUVEGARDE sur OFF.

(Placer ce commutateur sur OFF ne supprime pas les zones/points de gestion, programmes, etc.)

- Si l'iTM ne reçoit pas d'électricité pendant longtemps, la batterie risque de se décharger complètement.
- Lorsque vous recommencez à utiliser l'iTM, réglez le commutateur SAUVEGARDE sur ON.





PRUDENCE

- Ne touchez pas d'autres commutateurs.
- Ne tournez pas excessivement fort le commutateur ON/OFF. Ceci risque d'endommager les composants et causer des problèmes de fonctionnement.
- Si des composants électroniques de l'iTM sont chargés d'électricité statique, cela risque de causer des problèmes de fonctionnement. Assurez-vous que vous avez déchargé l'électricité statique accumulée dans votre corps avant de tenter une opération.
Pour vous décharger, touchez un objet en métal en contact avec le sol (écran de contrôle, etc.).

14-3 Fonction Informations Erreur

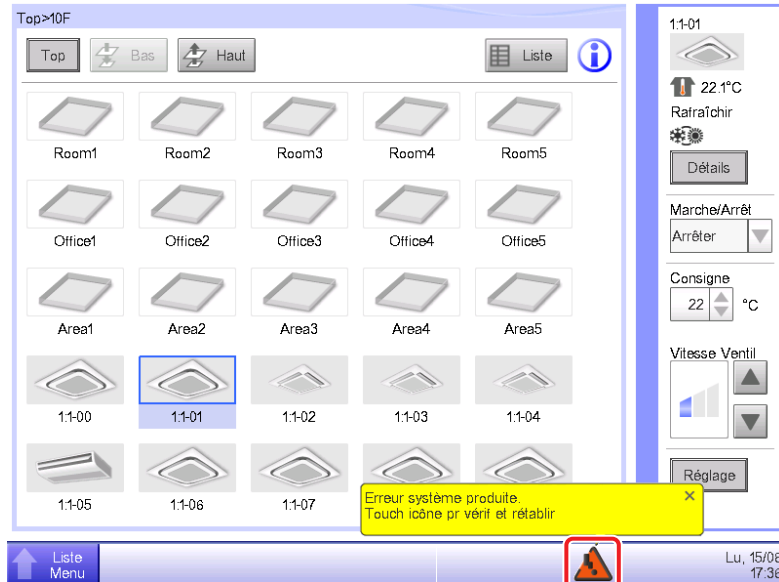
Lorsqu'une erreur se produit, le point de gestion concerné peut être vérifié à partir de l'icône de surveillance du groupe indiquant une erreur, affichée sur l'écran Vue Standard.



1. Lorsqu'une erreur est détectée, elle est notifiée par un clignotant  ou , et affichant un ballon. Si elle est configurée, la sonnerie retentira également.



Clignotant: Erreur système

(Rouge)

Texte: Erreur système produite. Touch icône pr vérif et rétablir.



Clignotant: Err disposi. err analog

(Jaune)

Texte: Erreur produite. Touchez cette icône pour vérifier.



ON: Erreur de communication * La sonnerie ne retentira pas et aucun message n'apparaîtra.

(Bleu)

Toucher l'icône affiche une boîte de dialogue d'Informations Erreur.

REMARQUE

Toucher l'icône lorsque la restriction de privilège est configurée affiche la boîte de dialogue d'Entrée de Mot de passe. Entrer le bon mot de passe affiche la boîte de dialogue d'Informations Erreur.

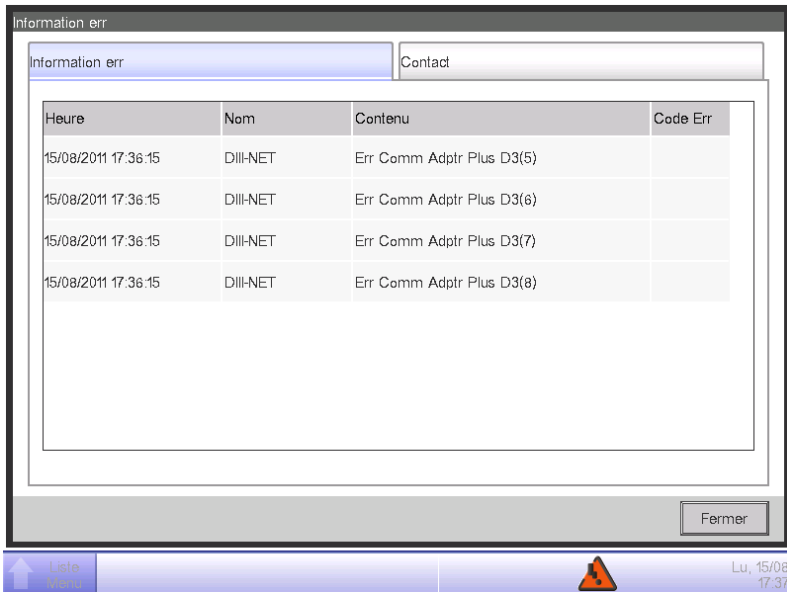

2. La boîte de dialogue Informations Erreur affiche une liste d'erreurs.

Les informations affichées dans la liste sont comme suit:

Heure: L'heure à laquelle l'erreur s'est produite

Nom: Le nom du point de gestion/système où l'erreur s'est produite

Contenu: Le contenu de l'erreur

Code Erreur: Le code d'erreur

Contactez un distributeur autorisé enregistré dans l'écran suivant, Contact.

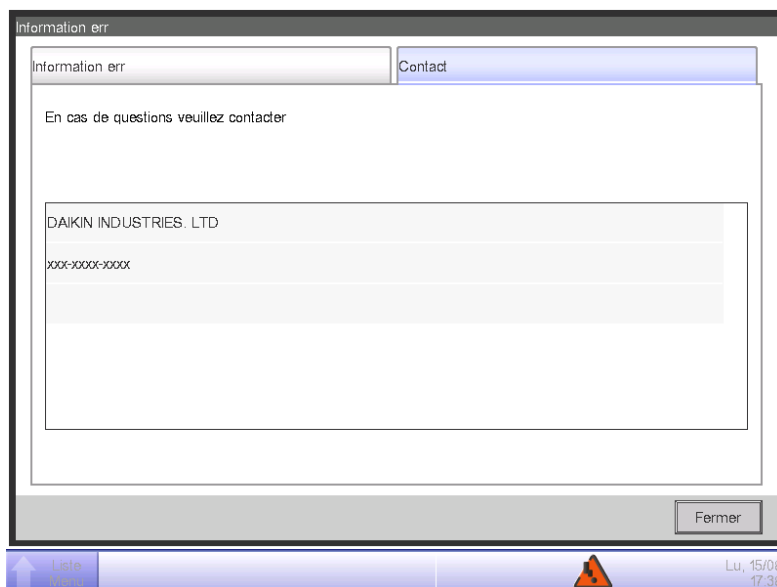

REMARQUE

Des erreurs de système qui ont été listées une fois comme erreur/erreur analogique/répartition proportionnelle de puissance (optionnelle) ne seront pas affichées une nouvelle fois.

15. Spécifications Hardware

15-1 Spécifications Hardware de l'iTM

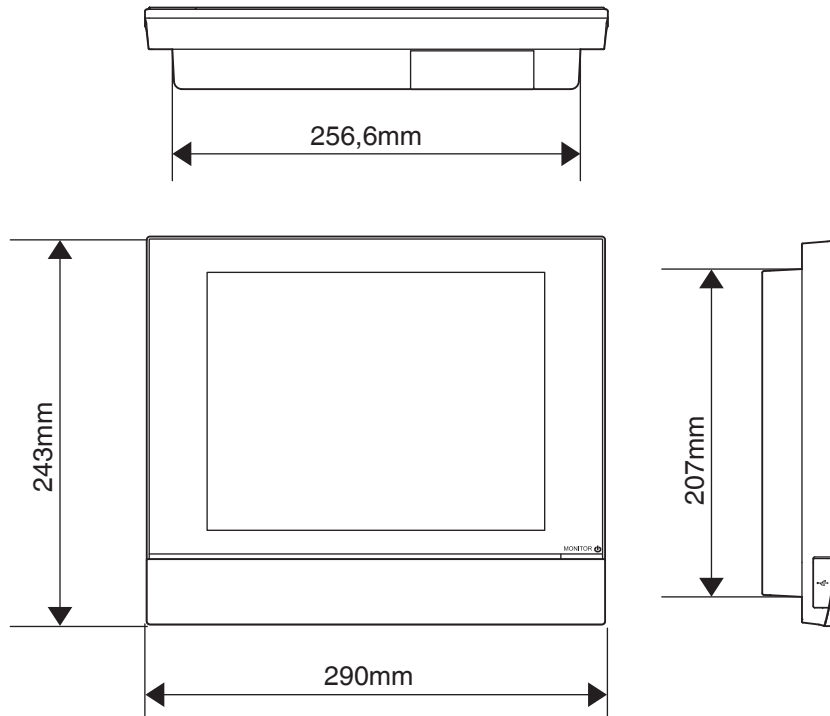

| | |
|-------------------------------------|---|
| Électricité | AC100 - 240V 50/60Hz |
| Consommation d'Électricité | 23 W |
| Entrée d'Arrêt d'urgence | Toujours un contact « a » Courant contact approximativement 10 mA |
| Taille | 290 × 243 × 50 (L × H × P) |
| Poids | 2,4 kg |
| Précision du temps | Entre – 195,7 à 79,1 sec/mois |
| Plage température de fonctionnement | 0 - 40 °C |
| Plage d'humidité de fonctionnement | 85 % ou moins |

15-2 Spécifications Équipement Périphérique

| Fonction | Spécification Requise |
|-------------------------------------|---|
| PC pour Gestion à Distance Web | Système d'exploitation: Windows XP Professional SP3 (32 bit) Windows Vista Business SP2 (32 bit) Windows 7 Professional SP1 (32 bit, 64 bit) CPU: Un équivalent de Intel Core 2 Duo 1,2 GHz ou plus élevé Mémoire: 2 GB ou plus Espace HDD libre: 10 GB ou plus Réseau: 100Base-TX ou plus élevé Résolution d'affichage: 1024 x 768 ou plus élevée |
| Réseau | 100Base-TX Taux de transfert réel: 115 kbps ou plus élevé |
| Mémoire USB | USB2,0 Capacité de mémoire: 8 GB (Espace libre: 5 GB) ou plus, 32 GB est recommandé. ==Produit recommandé (Fonctionnement confirmé)== Kingston Data Traveler Generation 3 (G3) 32 GB |
| Logiciel de sécurité pris en charge | McAfee 2011 Norton 2011 Virus Buster 2011 |
| Flash Player | Version 11,1 |
| Navigateur Web | Internet Explorer 8, 9 Firefox 10,0 |

15-3 Copyright et Marques déposées

- Le Logo SDHC est une marque déposée de SD-3C, LLC.



- Le système d'exploitation temps réel « eT-Kernel », le protocole réseau « PrCONNECT/Pro », le système de fichier « PrFILE2 » et la pile USB « PrUSB » installés sur ce produit sont des produits de eSOL Co., Ltd.
- Fugue © 1999-2011 Kyoto Software Research, Inc. All rights reserved.
- La fonte TrueType utilisée par ce produit est un produit de Ricoh Company, Ltd.

Appendice

■ Fonctions de Contrôle de Surveillance de l'iTM

| Réglage du lieu | | Nombre de réglages | |
|-------------------------------------|--|---|---|
| Affichage Central | Zone | Nombre de zones pouvant être créées | Jusqu'à 650 (All exclu) |
| | | Nombre total de points de gestion pouvant être enregistrés dans les zones | Jusqu'à 1 300 |
| | | Nombre de points de gestion pouvant être enregistrés dans une zone | Jusqu'à 650 |
| | | Nombre de niveaux hiérarchiques | Jusqu'à 10 |
| | Point de gestion * Le total de tous les points de gestion est 650. | Point de gestion d'unité intérieure | Jusqu'à 512 |
| | | Point de gestion d'unité extérieure | Jusqu'à 80 |
| | | Point de gestion externe | Jusqu'à 512 (Total de points de gestion externes, de points de gestion BACnet et Interne.Ai) |
| | | Point de gestion BACnet | |
| | | Point de gestion de port d'unité | Jusqu'à 32 |
| | | Point de gestion Interne Pi | Jusqu'à 80 |
| | Écran de Vue Mise en page | Nombre d'images pouvant être utilisées dans une mise en page | Jusqu'à 60 |
| | | Nombre d'icônes pouvant être placées dans une image | Jusqu'à 100 |
| Historique | Nombre de dossiers pouvant être enregistrés | Jusqu'à 100 000 (iTM) Jusqu'à 10 000 (intégreur iTM) * Y compris le nombre de développement des enregistrements internes. Les développements d'enregistrements internes ne peuvent pas être visualisés. | |
| Fonction de Contrôle Automatique | Fonction Programme | Nombre de programmes configurés | Jusqu'à 100 |
| | | Nombre de modèles de programmes | Hebdomadaire: 7 modèles Jour spécial: 5 modèles |
| | | Nombre d'événements | Jusqu'à 20 par programme |
| | Calendrier annuel | Vue Calendrier | 1 année |
| | | Nombre maximum de calendriers pouvant être enregistrés | 40 |
| | Fonction de Contrôle Enclenchement | Nombre de programmes d'enclenchement | Jusqu'à 500 |
| Fonction Arrêt d'Urgence | Nombre de points de gestion pouvant être utilisés comme entrée | Jusqu'à 50 | |
| | Nombre d'événements pour Sortie1 | Jusqu'à 25 | |
| | Nombre d'événements pour Sortie2 | Jusqu'à 25 | |
| | Nombre de programmes d'arrêt d'urgence | Jusqu'à 32 (y compris le programme par défaut) | |
| Fonction de Commutation Automatique | Nombre de points de gestion pouvant être enregistrés dans un groupe | Jusqu'à 650 | |
| | Nombre de points de gestion pouvant être utilisés comme signal d'arrêt d'urgence | Jusqu'à 6 | |
| | Nombre de groupes pouvant être créés | Jusqu'à 512 | |
| Fonction Limite de température | Nombre de points de gestion pouvant être enregistrés dans un groupe | Jusqu'à 64 | |
| | Nombre de groupes pouvant être créés | Jusqu'à 8 | |
| Fonction Température Variable | Nombre de points de gestion pouvant être enregistrés dans un groupe | Jusqu'à 512 | |
| | Nombre de points de gestion Ai pouvant être enregistrés dans un groupe | Jusqu'à 1 | |
| | Nombre de groupes pouvant être créés | Jusqu'à 8 | |
| Fonction Option Chauffage | Nombre de points de gestion pouvant être contrôlés avec Option Chauffage | Jusqu'à 512 | |
| Fonction Extension Minuterie | Périodes d'Extension de Minuterie | Sélection possible entre 30 Min, 60 Min, 90 Min, 120 Min, 150 Min, 180 Min | |

| Réglage du lieu | | | Nombre de réglages | |
|----------------------------------|---|---|---|---|
| Fonction de Contrôle Automatique | Fonction Optimisation | Réglage Relatif Température | Sélection possible de 1 à 7 pour Optimisation Élevée comme pour Optimisation Faible | |
| | | Température Optimisation Relative | | |
| | | Température de Récupération | Sélection possible dans la plage Température de Récupération Rafraîchir: 1 à 6 Température de Récupération Chauffage: 1 à 6 | |
| Fonction gestion de données | Fonction Répartition Proportionnelle de Puissance | Nombre maximum de groupes de Répartition Proportionnelle de Puissance | Jusqu'à 80 | |
| | | Nombre de ports d'entrée pouvant être enregistrés dans un groupe | Jusqu'à 80 | |
| | | Nombre de points de gestion pouvant être enregistrés dans un groupe | Jusqu'à 512 | |
| | | Plage spéciale d'évaluation PPD | Pour l'année dernière à partir du jour où l'écran est ouvert | |
| | | Sortie de données PPD | Jours de rétention de données | Jusqu'à 13 mois |
| | | Réglage Périodes d'Exclusion | Périodes de Périodes Exclusion | Hebdomadaire: 7 modèles |
| | | Fonction Navigateur Énergie | Esti. énergie/Gest. réelle | Affiché pour chaque Groupe d'Énergie |
| | | | Consommation d'énergie prévue | Un taux de réduction de 0 à 100 par rapport à l'année précédente peut être entré Entrer la consommation d'énergie annuelle prévue Entrer la consommation d'énergie mensuelle prévue de Janvier à Décembre |
| | | | Enregistrement de la consommation d'énergie réelle | Un facteur de conversion de 0 à 9 999,999 peut être entré |
| | | | Nombre de Groupes d'Énergies | Jusqu'à 30 |
| | | | Nombre de points de gestion Pi pouvant être enregistrés dans un groupe | Jusqu'à 100 |
| | | | Nombre types d'énergie pouvant être enregistrés | Jusqu'à 30 |
| | | | Enregistrement du facteur de conversion d'énergie | 1 pour chaque type d'énergie |
| | | | Nombre de règles de fonctionnement pouvant être créées | Jusqu'à 10 |
| | | | Modèles de règles de fonctionnement | Hebdomadaire: 7 modèles Jour spécial: 5 modèles |
| | Règles de fonctionnement détaillées | | 10 modèles | |
| | Période de Prélèvement | | Jusqu'à 15 jours | |
| | Période de prélèvement de l'Extension Minuterie | Jusqu'à 15 jours | | |
| | Période de prélèvement de l'écart de température | Jusqu'à 15 jours | | |
| | Export date | Pour l'année dernière à partir du mois de début de rassemblement de données | | |
| | Mois de l'année du réglage | 1 à 12 | | |
| Fonction Mode Éco | Contrôle de changement de température | Plage de changement de température | Diminuer les réglages de température de 1 à 4 °C Augmenter les réglages de température de 1 à 4 °C | |

| Réglage du lieu | | | Nombre de réglages | |
|---|------------------------------------|--|---|--|
| Fonction d'accès à distance | Fonction de Gestion à Distance Web | Nombre d'Utilisateurs Web pouvant être enregistrés | Jusqu'à 4 Administrateurs Jusqu'à 60 Utilisateurs | |
| | | Fonction de Rapport d'Erreur E-Mail | Réglages Serveur SMTP | Adresse Serveur SMTP: 0 à 128 caractères Numéro de port serveur SMTP: 1 à 65 535 Méthode d'authentification: Pas d'Authentification POP avant SMTP SMTP-AUTH Adresse serveur POP: 0 à 128 caractères Numéro de port serveur POP: 1 à 65 535 ID Utilisateur: 0 à 64 caractères Mot de passe: 0 à 64 caractères peuvent être configurés |
| | Condition pour la transmission | | Destinataires: Jusqu'à 512 points de gestion Intervalle de renvoi: 1 à 72 heures Nom du site: 0 à 20 caractères | |
| | E-mail | | Jusqu'à 10 adresses E-mail A Jusqu'à 10 adresses E-mail De | |
| | Fonctions système | Système Fonction Réglages | Mots de Passe | Mot de passe Administrateur |
| Mot de passe de déverrouillage d'écran | | | | 1 à 15 caractères |
| Réglages point de gestion, zone | | | Voyez l'Affichage Central. | |
| Réglage horloge/ Réglage heure d'été | | | Date/Heure | De 2010/1/1 0:0:0 à 2036/12/31 23:59:59 |
| | | | Réglages Heure d'Été | Date de Début: Mois Jan à Déc La semaine 1ère à 4e, dernière Jour de la semaine Lun à Di Heure 1:00 à 4:00 Date de fin: Mois Jan à Déc La semaine 1ère à 4e, Dernière Jour de la semaine Lun à Di Heure 2:00 à 4:00 |
| Réseau | | | Nom de l'hôte | 1 à 63 caractères |
| | | | Adresse IP | 1 à 223, 0 à 255, 0 à 255, 0 à 255 |
| | | | Masque sous-réseau | 0 à 255, 0 à 255, 0 à 255, 0 à 255 |
| | | | Passerelle par Défaut | 1 à 223, 0 à 255, 0 à 255, 0 à 255 |
| | | | DNS primaire | ou |
| | | | DNS secondaire | 0,0,0,0 |
| | | | Numéro de Port Serveur Web | 1 024 à 65 535 |
| Nom du contrôleur | | | 1 à 64 caractères | |
| Dossiers de l'Historique | | | Voyez l'Affichage Central. | |

| Réglage du lieu | | | | Nombre de réglages |
|---------------------------------------|-----------------------------------|-------------------------|--|--|
| Fonctions système | Fonction Paramètres régionaux | Langue | Langues disponibles | Dix langues sont disponibles: Anglais, Français, Allemand, Italien, Espagnol, Hollandais, Portugais, Chinois, Japonais, Coréen |
| | | Réglages Fuseau horaire | Fuseaux horaires disponibles | 30 |
| | | Affichage Date | Formats de date disponibles | Trois modèles disponibles: « JJ/MM/AAAA », « MM/JJ/AAAA », « AAAA/MM/JJ » |
| | | Point décimal | Séparateur CSV | « . » « , » ou « . » « ; » |
| | | Unité de température | Symbole de température | °C, °F |
| | | Couleur icône | Couleur icône | Rouge, verte |
| | Fonction Commutation | | Nombre de points de gestion pour lesquels il est possible de configurer l'option Commutation | Jusqu'à 512 |
| | Configuration du Contrôleur | | Niveau de détection d'erreur | Considérer/Ne pas considérer Avertissement comme un niveau d'Erreur |
| | | | Mode fonctionnement (Déshumidifier) | Déshumidifier activer/désactiver |
| | Hardware | | Luminosité | 8 niveaux, entre 1 et 8 |
| | | | Volume Sonnerie | 6 niveaux, entre 0 et 5 |
| | | | Durée Sonnerie | Quatre modèles : 1 min, 3 min, 5 min, en continu |
| | | | Volume Touche | 6 niveaux, entre 0 et 5 |
| | Enregistrement données de gestion | | Voyez l'Affichage Central. | |
| | Écran de veille | | Réglages écran de veille | Désactiver, Désactivation du Rétroéclairage, Écran de veille 1 à 3 |
| Temps d'arrêt | | | 1 à 60 minutes | |
| Écran de veille OFF lors d'une erreur | | | Activer/Désactiver | |
| Information Contact | | Entrées Contact | Jusqu'à 3 lignes | |

DAIKIN INDUSTRIES, LTD.

Head office:
Umeda Center Bldg., 2-4-12, Nakazaki-Nishi,
Kita-ku, Osaka, 530-8323 Japan

Tokyo office:
JR Shinagawa East Bldg., 2-18-1, Konan,
Minato-ku, Tokyo, 108-0075 Japan

DAIKIN EUROPE N.V.

Zandvoordestraat 300, B-8400 Oostende, Belgium