

NOTICE DE MONTAGE
KIT REHAUSSE AGCP DESTINE A L'ARMOIRE POUR
BRANCHEMENT A PUISSANCE SURVEILLEE N° ENEDIS 6980235

CODE ARTICLE SEIFEL	DESCRIPTIF
80469	Kit réhausse pour toute la gamme d'AGCP de 100 à 400A

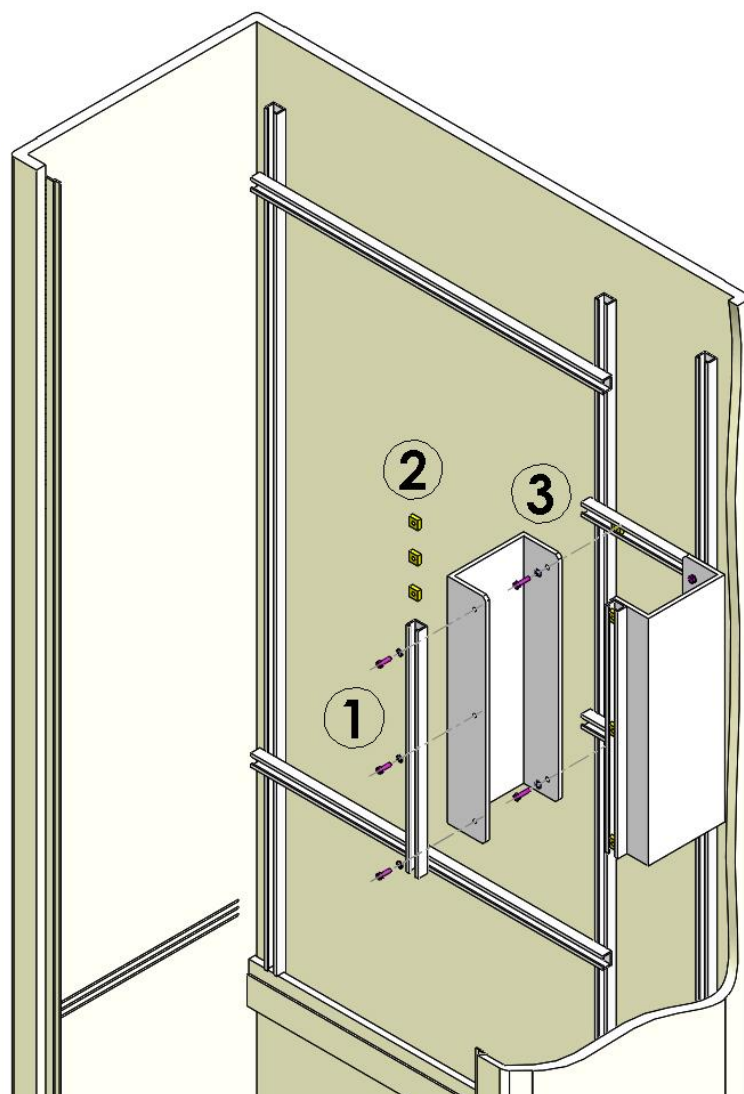

1 – MONTAGE DES RAILS VERTICAUX SUR LES REHAUSSES :

Fixer les 2 rails en C sur les 2 rehausse avec les 6 vis TC M5x16 et 6 rondelles AZ5 fournies avec ce kit.

2 – MISE EN PLACE DES ECROUS COULISSANTS :

Glisser 3 écrous coulissants M5 fournis avec ce kit dans chaque rail vertical (destinés à la fixation de l'AGCP).

3 – MONTAGE DES REHAUSSES DANS L'ARMOIRE :

- Vérifier et régler si nécessaire à 300 mm l'entraxe des 2 rails horizontaux de longueur 200 mm présents dans l'armoire, tout en veillant à respecter une hauteur minimale de 1 m entre l'organe de manœuvre de l'AGCP et le sol fini (conformément à la norme NFC 15-100).
- Fixer les rehausse sur ces rails avec les 4 vis TH M5x16 et 4 rondelles AZ5 fournies avec ce kit (les visser dans les écrous coulissants M5 présents dans les rails horizontaux).

VUE PARTIELLE DE L'ARMOIRE N° ENEDIS 6980235

4 – MONTAGE DE L'AGCP :

Fixer l'AGCP sur les rails verticaux à l'aide de sa visserie et des écrous coulissants M5 précédemment insérés dans les rails.
Réaliser la liaison de l'AGCP à l'interrupteur sectionneur du coffret HN 62-S-19 avec des câbles unipolaires souples HO7 RN-F (NF C 32-102-4).

COFFRET DE BRANCHEMENT A PUISSANCE SURVEILLEE

Spécification technique : Enedis-Spec-Coffret Brt PS

IL EST CONSEILLE DE LIRE ATTENTIVEMENT LA NOTICE AVANT DE PROCEDER A L'INSTALLATION DU MATERIEL

Note : Ce matériel doit être installé par du personnel compétent et familier tant avec l'équipement qu'avec les règles de consignation. Cette notice ne peut en aucun cas se substituer à tout stage ou expérience relevant des consignes de sécurité.

Important : S'assurer que les règles d'exploitation sont respectées et notamment les prescriptions de la NF C14-100. Cette notice ne concerne que les principales étapes de l'installation du matériel sur des câbles hors tension. Les montages sous tension sont effectués sous la responsabilité du donneur d'ordre, dans le respect des règles en vigueur, notamment celles des CET-BT et des instructions UTE 18-510.

CARACTERISTIQUES DES BORNES DE RACCORDEMENT

✓ **Capacités raccordement Borne d'Arrivée :**

- 50 à 150mm² aluminium câblé suivant NF C 33-209
- 50 à 240mm² aluminium câblé suivant NF C 33-210
- 50 à 240mm² aluminium câblé suivant NF C 32-321
- 50 à 240mm² cuivre câblé suivant NF C 32-321
- 50 à 240mm² alu. câblé suivant H-M24-2007-03199-FR

✓ **Capacités raccordement Inter-Sectionneur :**

- 50 à 240mm² alu. câblé suivant NF C 32-321
- 50 à 240mm² cuivre câblé suivant NF C 32-321

GAMME BPS 400A

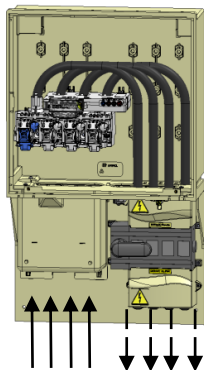

Type 1
Enedis : 69 88 904
SEIFEL : 80428

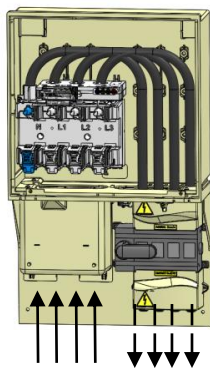

Type 2
Enedis : 69 88 914
SEIFEL : 80432

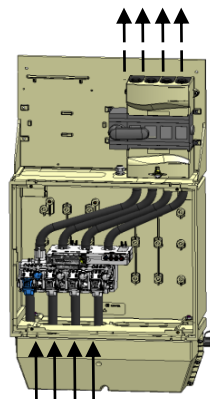

Type 3
Enedis : 69 88 924
SEIFEL : 80435

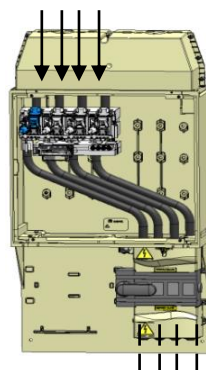

Type 4
Enedis : 69 88 934
SEIFEL : 80437

NOUVEAUTE



Sortie RJ45 – TIC
du compteur

Sortie optionnelle antenne du modem



DESCRIPTIF PLATINE DE COMPTAGE 500A/5A - 0,2S Etendue

➤ **Platine Mono Calibre** => pas de changement de calibre (calibre unique de 0 à 500A)

① Mise en courts-circuits automatique des secondaires lors de l'ouverture du capot.

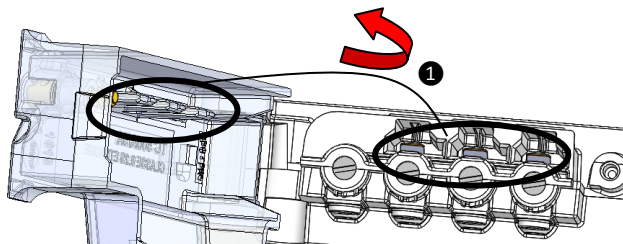

L'ouverture du capot est obligatoire lors d'un changement de compteur

Si nécessaire,
Couple de serrage :
2 N.m

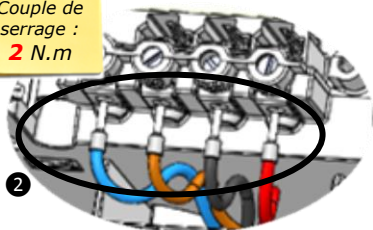

② Plot de raccordement vers la boîte I et compteur PME PMI. Si nécessaire, possibilité d'intervenir en toute sécurité pour changer l'ordre I1, I2 et I3 (champs tournants).

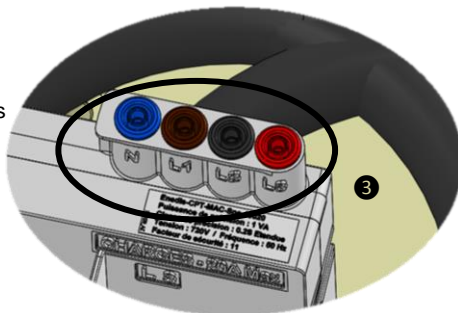

③ Plot de charges Ø 4mm (les extrémités sont raccordées à l'interrupteur sectionneur). Ces plots permettent de connecter une charge de 20A max pour vérifier le fonctionnement du compteur. A utiliser lors de la mise en service de l'installation ou pour les opérations de maintenance.

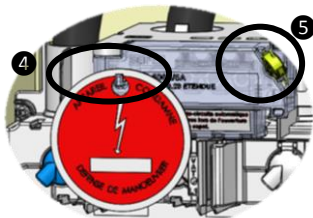

④ Accroche pour macaron C11

⑤ Plombage du capot platine de comptage.

RECOMMANDATION ACCES VIS POUR CABLES DE PUISSANCE

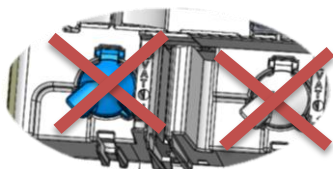

Ne pas deviser les 4 liaisons de puissance qui sont assemblées à un couple précis en usine.

➤ L'accès à ces vis n'est nécessaire qu'en cas de maintenance de la platine de comptage

1 – FIXATION DU COFFRET BPS

Coffret Type 1, 2 ou 4 :

Coffret Type 3 :

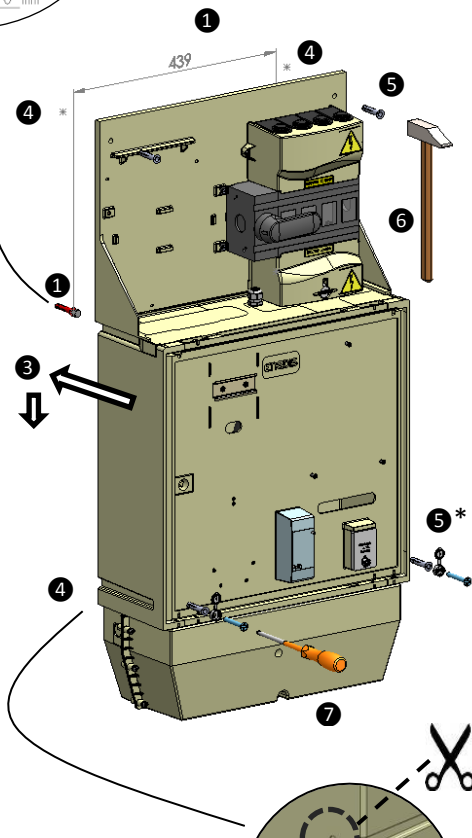
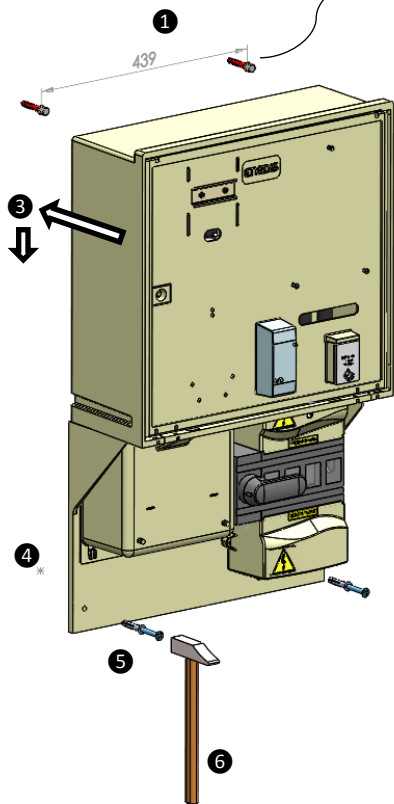
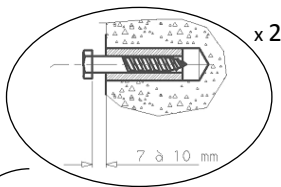

① Percer dans le support les 2 trous de fixation haut à un $\varnothing 8$ et entraxe de 439mm.

② Mettre en place les 2 chevilles prévues pour murs pleins et positionner les 2 vis avec un dépassement du mur de 7 à 10mm.

③ Suspendre le coffret aux 2 vis en place sur le mur.

④ Percer le mur à un $\varnothing 8$, directement au travers de la platine plastique et à une profondeur de 50 mm mini.

⑤ Engager les chevilles à frapper dans la maçonnerie au travers de la platine.

⑤ * Dans le cas du coffret Type 3, placer un cache vis entre la cheville et la vis pour assurer la Classe 2.

⑥ Frapper au marteau sur la tête de vis jusqu'en butée sur la platine

⑦ Visser les 2 vis puis fermer les cache vis.

2 – RACCORDEMENT DES CONDUCTEURS ARRIVEES

Si réutilisation,
Couple de serrage :
45 N.m

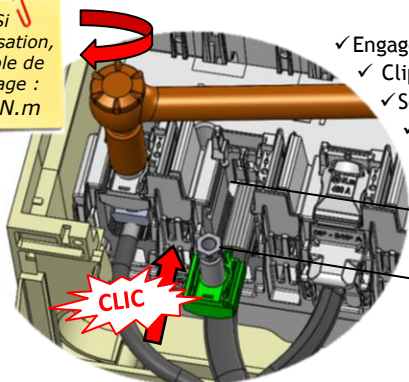

- ✓ Engager le conducteur dénudé sur 45mm jusqu'en butée.
- ✓ Clipper le coulisseau dans la borne de raccordement.
- ✓ Serrer la vis jusqu'à rupture de la tête fusible.
- ✓ Fermer le capot du coulisseau.

Longueur de dénudage :
45 mm

45 mm

3 – RACCORDEMENT DES CONDUCTEURS DEPART CLIENT

- ✓ Couper le passe câble au diamètre des câbles de départ.
- ✓ Engager le câble dans le passe câble.
- ✓ Serrer les vis avec une douille de 15 au couple de 30 N.m en ayant les cosses le plus verticale possible.
- ✓ Placer le capot inter sectionneur en contrôlant la bonne mise en place des passes câbles.
- ✓ Visser les deux vis de fixation du capot.

Couple de serrage :
30 N.m

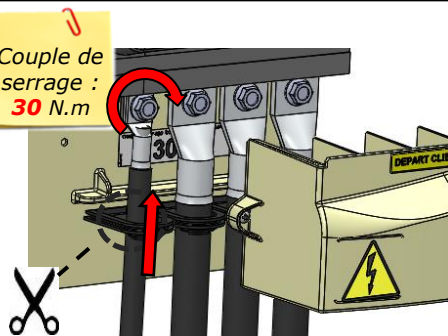

4 – MISE EN SERVICE DU COMPTEUR

- ✓ Raccorder le modem et le compteur PME/PMI.
- ✓ Effectuer une simulation de charge à l'aide des quatre plots Ø 4mm présents sur la platine de comptage pour finaliser l'installation du coffret.

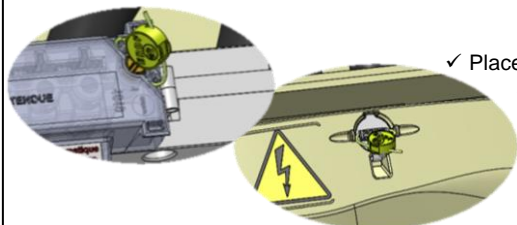

- ✓ Placer un scellé sur le capot platine de comptage, sur le capot Réseau Enedis de l'inter sectionneur, la boîte d'essai U, le compteur et aux deux extrémités de la porte.

5 – ELIMINATION DU PRODUIT

En fin de vie, le coffret est facilement démontable à l'aide d'outils traditionnels et chaque élément peut être isolé. Les pièces en matériau synthétique sont identifiées d'une marque de leur famille d'appartenance pour permettre un tri éventuel avant recyclage.

COFFRET DE BRANCHEMENT A PUISSANCE SURVEILLEE

Spécification technique : Enedis-Spec-Coffret Brt PS

IL EST CONSEILLE DE LIRE ATTENTIVEMENT LA NOTICE AVANT DE PROCEDER A L'INSTALLATION DU MATERIEL

Note : Ce matériel doit être installé par du personnel compétent et familier tant avec l'équipement qu'avec les règles de consignation. Cette notice ne peut en aucun cas se substituer à tout stage ou expérience relevant des consignes de sécurité.

Important : S'assurer que les règles d'exploitation sont respectées et notamment les prescriptions de la NF C14-100. Cette notice ne concerne que les principales étapes de l'installation du matériel sur des câbles hors tension. Les montages sous tension sont effectués sous la responsabilité du donneur d'ordre, dans le respect des règles en vigueur, notamment celles des CET-BT et des instructions UTE 18-510.

CARACTERISTIQUES DES BORNES DE RACCORDEMENT

✓ Capacités raccordement Borne d'Arrivée :

- 50 à 150mm² aluminium câblé suivant NF C 33-209
- 50 à 240mm² aluminium câblé suivant NF C 33-210
- 50 à 240mm² aluminium câblé suivant NF C 32-321
- 50 à 240mm² cuivre câblé suivant NF C 32-321
- 50 à 240mm² alu. câblé suivant H-M24-2007-03199-FR

✓ Capacités raccordement Inter-Sectionneur :

- 50 à 240mm² alu. câblé suivant NF C 32-321
- 50 à 240mm² cuivre câblé suivant NF C 32-321

GAMME BPS 400A

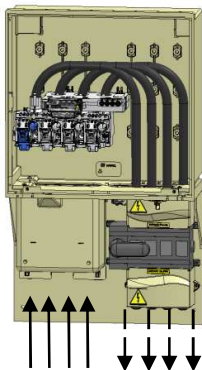

Type 1
Enedis : 69 88 904
SEIFEL : 80428

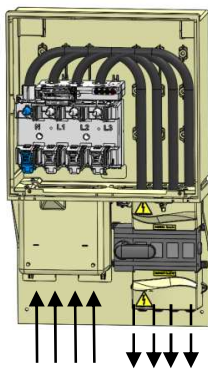

Type 2
Enedis : 69 88 914
SEIFEL : 80432

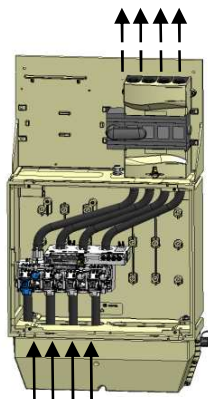

Type 3
Enedis : 69 88 924
SEIFEL : 80435

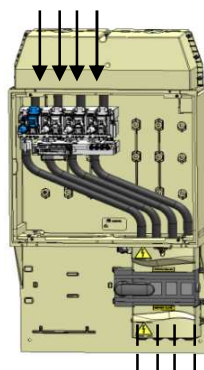

Type 4
Enedis : 69 88 934
SEIFEL : 80437

NOUVEAUTE

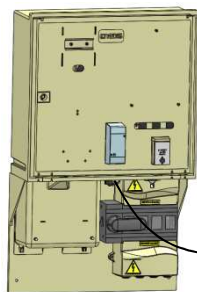

Sortie RJ45 – TIC
du compteur

Sortie optionnelle antenne du modem

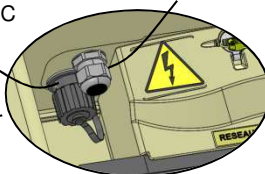

DESCRIPTIF PLATINE DE COMPTAGE 500A/5A - 0,2S Etendue

➤ **Platine Mono Calibre** => pas de changement de calibre (calibre unique de 0 à 500A)

① Mise en courts-circuits automatique des secondaires lors de l'ouverture du capot.

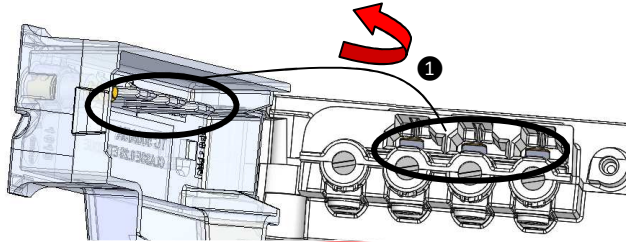

L'ouverture du capot est obligatoire lors d'un changement de compteur

Si nécessaire,
Couple de serrage :
2 N.m

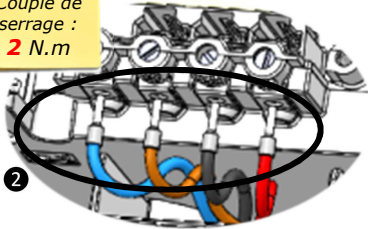

② Plot de raccordement vers la boîte I et compteur PME PMI. Si nécessaire, possibilité d'intervenir en toute sécurité pour changer l'ordre I1, I2 et I3 (champs tournants).

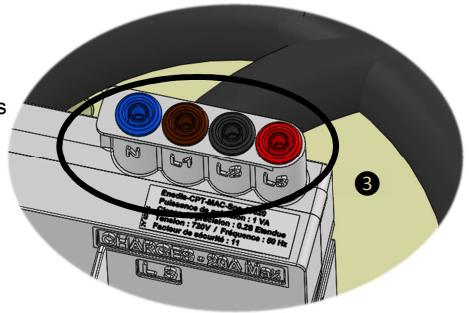

③ Plot de charges Ø 4mm (les extrémités sont raccordées à l'interrupteur sectionneur). Ces plots permettent de connecter une charge de 20A max pour vérifier le fonctionnement du compteur. A utiliser lors de la mise en service de l'installation ou pour les opérations de maintenance.

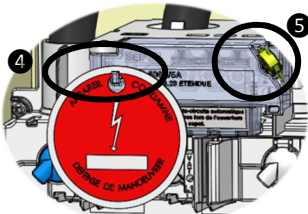

④ Accroche pour macaron C11

⑤ Plombage du capot platine de comptage.

RECOMMANDATION ACCES VIS POUR CABLES DE PUISSANCE

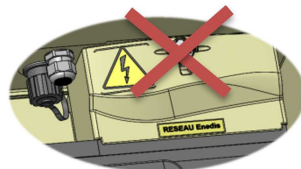
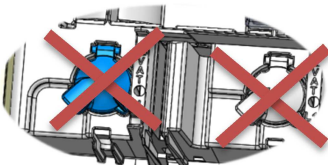

Ne pas dévisser les 4 liaisons de puissance qui sont assemblées à un couple précis en usine.

➤ L'accès à ces vis n'est nécessaire qu'en cas de maintenance de la platine de comptage

1 – FIXATION DU COFFRET BPS

Coffret Type 1, 2 ou 4 :

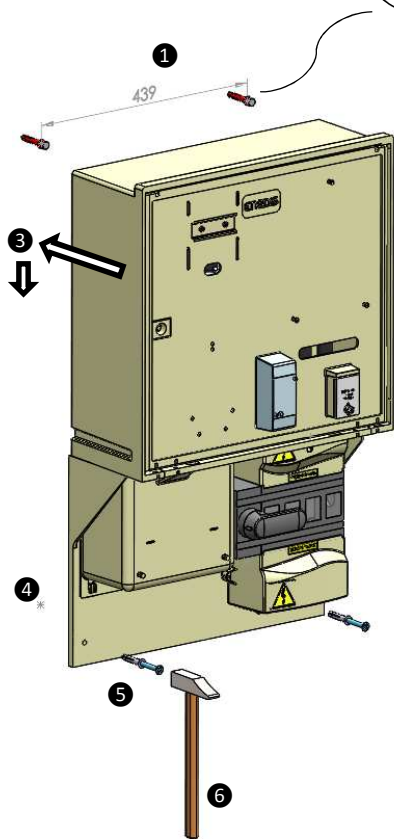

Coffret Type 3 :

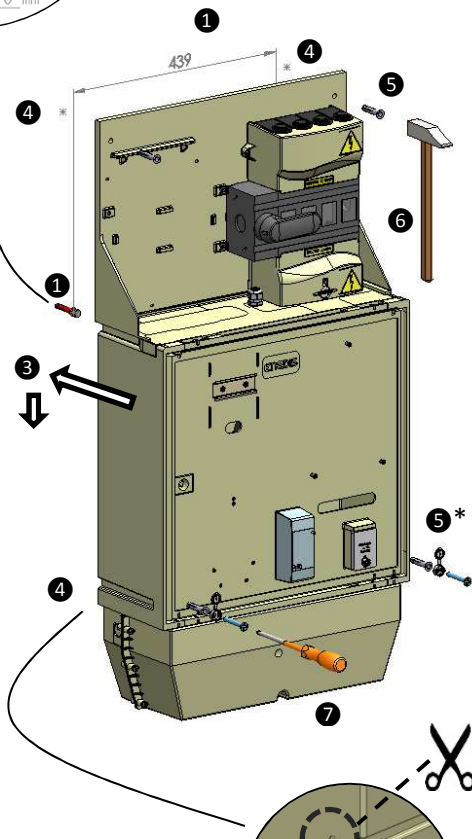

① Percer dans le support les 2 trous de fixation haut à un $\varnothing 8$ et entraxe de 439mm.

② Mettre en place les 2 chevilles prévues pour murs pleins et positionner les 2 vis avec un dépassement du mur de 7 à 10mm.

③ Suspendre le coffret aux 2 vis en place sur le mur.

④ Percer le mur à un $\varnothing 8$, directement au travers de la platine plastique et à une profondeur de 50 mm mini.

⑤ Engager les chevilles à frapper dans la maçonnerie au travers de la platine.

⑤ * Dans le cas du coffret Type 3, placer un cache vis entre la cheville et la vis pour assurer la Classe 2.

⑥ Frapper au marteau sur la tête de vis jusqu'en butée sur la platine

⑦ Visser les 2 vis puis fermer les cache vis.

2 – RACCORDEMENT DES CONDUCTEURS ARRIVEES

Si réutilisation,
Couple de serrage :
45 N.m

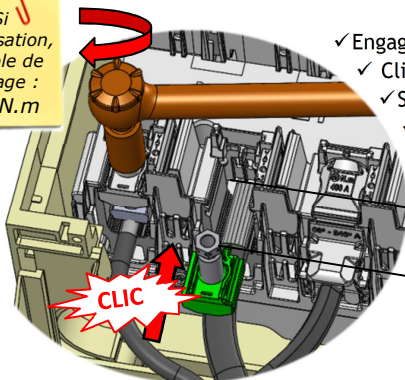

- ✓ Engager le conducteur dénudé sur 45mm jusqu'en butée.
- ✓ Clipper le coulisseau dans la borne de raccordement.
- ✓ Serrer la vis jusqu'à rupture de la tête fusible.
- ✓ Fermer le capot du coulisseau.

Longueur de dénudage :
45 mm

45 mm

3 – RACCORDEMENT DES CONDUCTEURS DEPART CLIENT

- ✓ Couper le passe câble au diamètre des câbles de départ.
- ✓ Engager le câble dans le passe câble.
- ✓ Serrer les vis avec une douille de 15 au couple de 30 N.m en ayant les cosses le plus verticale possible.
- ✓ Placer le capot inter sectionneur en contrôlant la bonne mise en place des passes câbles.
- ✓ Visser les deux vis de fixation du capot.

Couple de serrage :
30 N.m

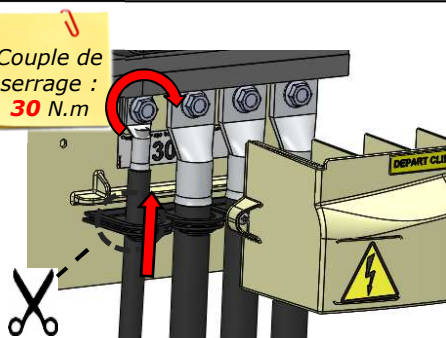

4 – MISE EN SERVICE DU COMPTEUR

- ✓ Raccorder le modem et le compteur PME/PMI.
- ✓ Effectuer une simulation de charge à l'aide des quatre plots Ø 4mm présents sur la platine de comptage pour finaliser l'installation du coffret.

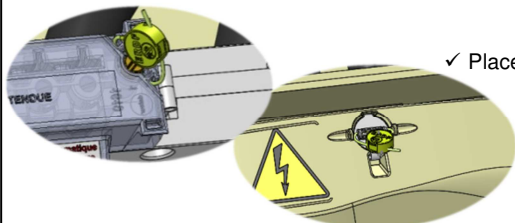

- ✓ Placer un scellé sur le capot platine de comptage, sur le capot Réseau Enedis de l'inter sectionneur, la boîte d'essai U, le compteur et aux deux extrémités de la porte.

5 – ELIMINATION DU PRODUIT

En fin de vie, le coffret est facilement démontable à l'aide d'outils traditionnels et chaque élément peut être isolé. Les pièces en matériau synthétique sont identifiées d'une marque de leur famille d'appartenance pour permettre un tri éventuel avant recyclage.

Porte BPS

COMPTEUR

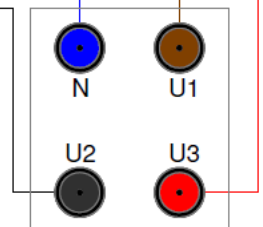
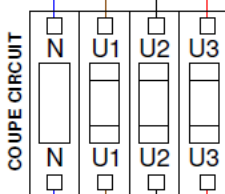
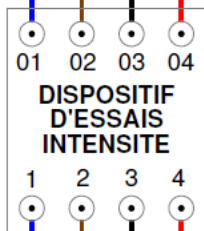
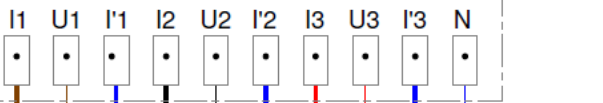

DISPOSITIF D'ESSAIS TENSION



Schéma Electrique Coffret BPS

NOTICE D'INSTALLATION
ARMOIRE POUR BRANCHEMENT A PUISSANCE SURVEILLEE
GAMME DE 36 A 250 kVA EN BASSE TENSION

N° ARTICLE Enedis	CODE ARTICLE SEIFEL	DESCRIPTIF ARMOIRE
6980235	29728	Armoire pour branchement à puissance surveillée pouvant recevoir l'AGCP
6980236	29729	Armoire pour branchement à puissance surveillée sans l'AGCP

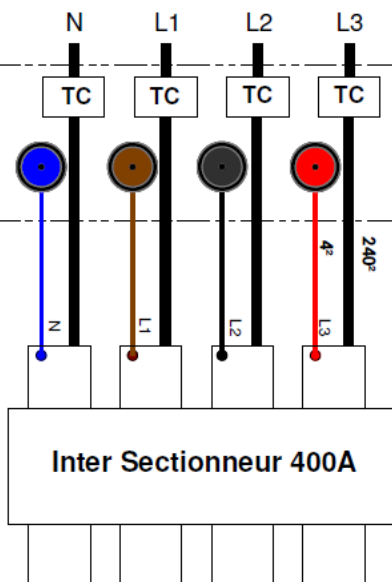
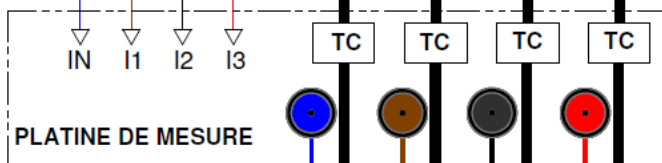
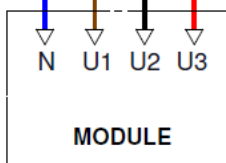
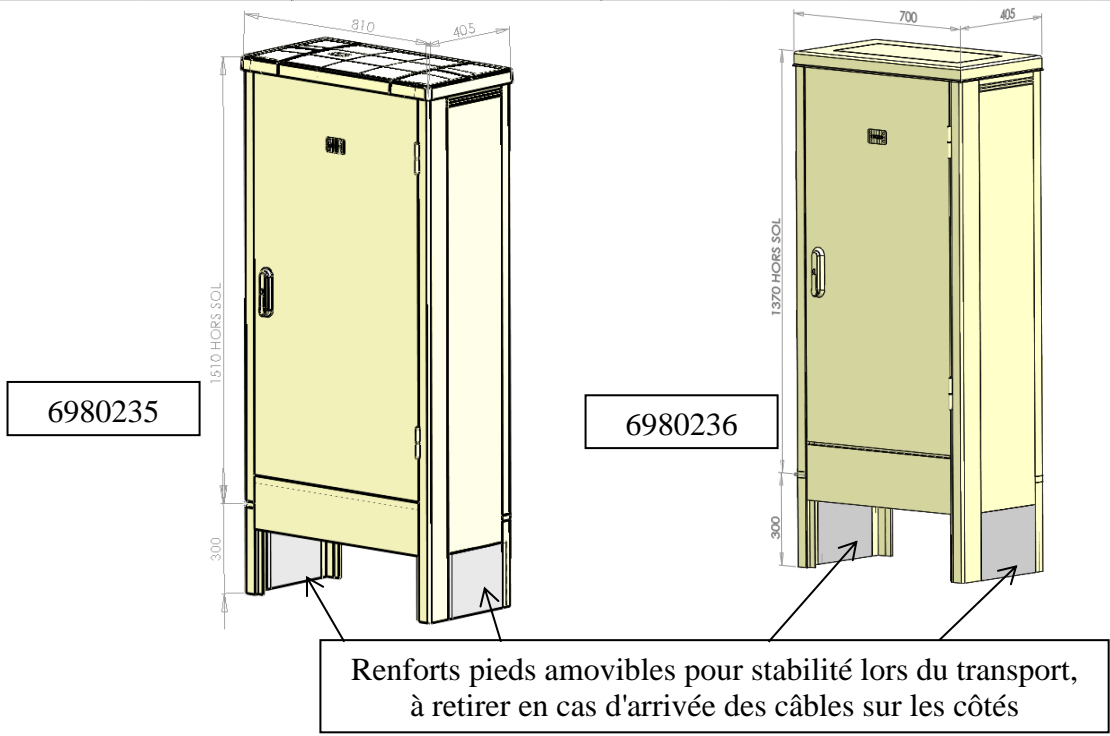

1 – PRECONISATION POUR SCELLEMENT DE L'ARMOIRE DANS LE SOL :

- Réaliser une fouille de dimensions minimum :
longueur de l'armoire + 160 mm
largeur de l'armoire + 160 mm
profondeur 420 mm
- Réaliser 2 panneaux bois de dimensions adaptées à la fouille, et tenant compte du niveau de sol fini identifié par les 2 étiquettes collées sur l'armoire.
- Positionner les panneaux et l'armoire en fond de fouille.
- Mettre de niveau l'armoire porte fermée en la calant convenablement afin qu'elle reste stable lors du coulage du béton. Veiller à respecter lors du calage le niveau du sol fini identifié par les étiquettes (dessous de la porte situé à 110 mm au-dessus du sol fini).
- Couler du béton aux 2 extrémités de la fouille afin de noyer les pieds de l'armoire.
- La cale de maintien est à enlever après séchage du béton.

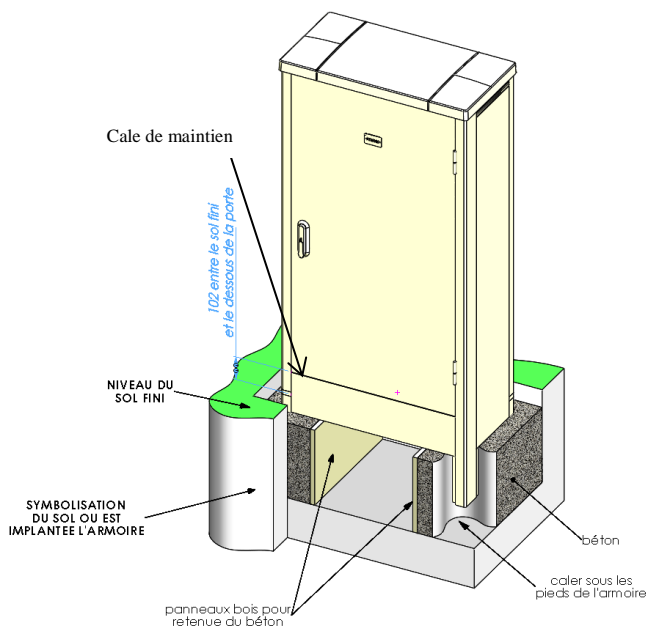

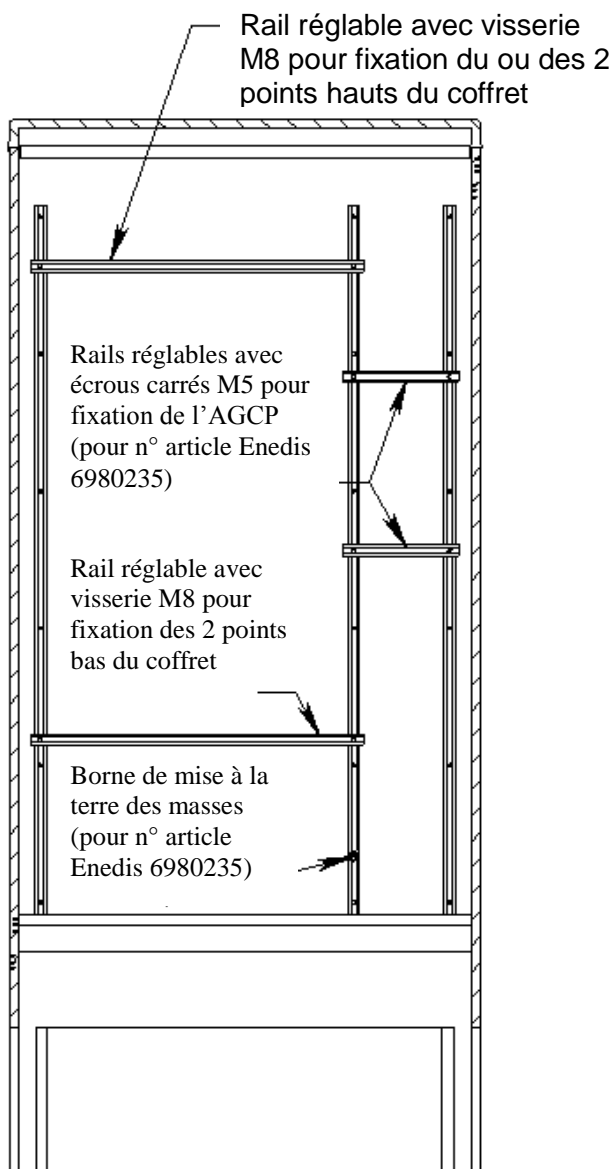

VUE INTERIEURE DE L'ARMOIRE

2 – INSTALLATION DE L'EQUIPEMENT DANS L'ARMOIRE :

- Positionner l'AGCP pour que son organe de manœuvre soit à une hauteur minimale de 1 m du sol fini (conformément à la norme NFC 15-100).
- Positionner l'AGCP le plus à droite possible de l'armoire de manière à faciliter le câblage avec le coffret.
- Fixer l'AGCP à l'aide de sa visserie.
- Positionner le coffret HN 62-S-19 (coffret pour branchement à puissance surveillée) type 2 avec interrupteur sectionneur à coupure visible 100A, 200A ou 400A.
L'axe de la poignée de manœuvre de l'interrupteur sectionneur à coupure visible doit être situé à une hauteur minimale de 0,40 m du sol fini (conformément au DT de Enedis).
- Positionner le coffret le plus à gauche possible de l'armoire de manière à faciliter le câblage entre le coffret et l'AGCP, tout en garantissant l'ouverture de la porte du coffret.
- Fixer le coffret en partie haute puis en partie basse avec les vis M8 fournies (longueur 16mm pour épaisseur à serrer 3 à 6mm, longueur 25mm pour épaisseur 12mm et longueur 30mm pour épaisseur 20mm).
- La liaison de l'AGCP à l'interrupteur sectionneur du coffret HN 62-S-19 est à réaliser avec des câbles unipolaires souples HO7 RN-F (NF C 32-102-4).

3 – FERMETURE DE L'ARMOIRE :

Les armoires sont équipées d'une fermeture 3 points manœuvrable à l'aide d'une poignée tournante et cadénassable.

La fermeture rectangle d'origine peut être remplacée par un canon européen « THIRARD » **demi-cylindre 30x10 avec panneton à 3 heures.**

4 – ELIMINATION DU PRODUIT :

En fin de vie, extraire l'armoire de la fouille, séparer le béton et les parties métalliques de celles en matériaux synthétiques pour permettre un tri éventuel avant recyclage.