

**TECHNISCHE HANDLEIDING
MANUEL TECHNIQUE
TECHNISCHE ANLEITUNG
TECHNICAL MANUAL
TECHNICKÁ PRÍRUČKA**



**Vlakke aan- of afwezigheidsmelder 360°, master
Détecteur plat d'absence ou de présence 360°, maître
Präsenzmelder- bzw. Abwesenheitsmelder 360°, Master
Flat presence or absence detector 360°, master
Plochý 360° detektor přítomnosti alebo nepřítomnosti 360°, master**

Lees de volledige handleiding vóór installatie en ingebruikname. Bewaar deze handleiding zorgvuldig voor later gebruik.

1. GEBRUIK

De detector is geschikt voor gebruik in kantoren, scholen, vergaderruimten ... Hij kan zowel in grote als in kleine ruimten gebruikt worden. Om het detectiebereik uit te breiden kan je secundaire melders van het type 350-41601 aansluiten op deze master. Je kan maximaal 20 secundaire detectoren aansluiten op één master.

De bewegingsmelder kan op twee manieren gebruikt worden:

- als aanwezigheidsmelder (automatisch aan/automatisch uit):
 - De melder schakelt de verlichting automatisch in als er beweging gedetecteerd wordt en het omgevingslicht zich onder de ingestelde waarde bevindt.
 - Uitschakeling gebeurt automatisch van zodra de melder geen beweging meer detecteert en de uitschakelvertraging verstreken is of er gedurende 5 min voldoende daglicht aanwezig is.
 - Je kan de verlichting steeds aanschakelen met de drukknop, op voorwaarde dat het omgevingslicht zich onder de ingestelde waarde bevindt.
- als afwezigheidsmelder (manueel aan/ automatisch uit). Hier is altijd een extra drukknop vereist.
 - De melder schakelt de verlichting na een druk op de drukknop enkel in indien het omgevingslicht zich onder de ingestelde waarde bevindt.
 - Uitschakeling gebeurt automatisch van zodra de melder geen beweging meer detecteert en de uitschakelvertraging verstreken is of als er gedurende 5 min voldoende daglicht aanwezig is.

De detector heeft een ingebouwde lichtsensor die voorkomt dat de lampen aangeschakeld worden als er voldoende omgevingslicht is.

Je wijzigt de instellingen van de melder met de (afzonderlijk te bestellen) IR-afstandsbediening 350-41934 of met de Niko Sensor Tool app en bijhorende universele afstandsbediening voor smartphone 350-41936.

Deze handleiding is geldig voor de volgende detectoren:

Referentienummer	350-41600	350-41686
Bedienbaar met EnOcean-knoppen	Nee	Ja

2. INSTALLATIE IN 6 STAPPEN

Stap	Beschrijving	Paragraaf
1	De plaats van de melder bepalen	§ 2.1
2	De melder aansluiten	§ 2.2
3	Als aan- of afwezigheidsmelder instellen	§ 2.3
4	Het luxniveau instellen	§ 2.4
5	De uitschakelvertraging instellen	§ 2.5
6	De gevoeligheid van de melder instellen	§ 2.6

2.1. De plaats van de melder bepalen

2.1.1. Algemene plaatsing

De melder reageert op beweging en warmte in zijn omgeving. Plaats de melder niet in de buurt van warmtebronnen zoals fornuizen, radiatoren, ventilatiesystemen of bewegende objecten. Dit kan de melder ongewenst activeren (zie fig. 1). Zorg dat er zich geen hindernissen (leidingen, steunbalken ...) bevinden tussen de detector en de personen die gedetecteerd moeten worden.

2.1.2. Montagehoogte

De aanbevolen montagehoogte voor de melder is 2,4 m. Op deze hoogte heeft de melder een bereik met een diameter van 8 m op de grond (zie fig. 2).

2.1.3. Bereik

Je kan het detectiegebied uitbreiden door secundaire detectoren van het type 350-41601 toe te voegen aan de installatie. Je kan maximaal twintig secundaire detectoren aan één master koppelen. Om een maximale detectie te garanderen, hanteer je in een installatie met meerdere melders best een overlapping van 30 %.

2.2. De melder aansluiten

2.2.1. Algemeen

Sluit de melder aan volgens het aansluitschema (zie fig. 5). Het is niet nodig de detector meteen te monteren aangezien de melder beschikt over uitneembare connectoren. Daardoor is het mogelijk de connector apart te bekabelen en daarna gewoon terug in de melder te steken.

De melder is geschikt voor rechtstreekse montage in het plafond (fig. 3).

Zet de melder pas onder spanning nadat alle kabels aangesloten zijn. Van zodra de melder op de netspanning aangesloten is, kan je hem programmeren met de (afzonderlijk aan te kopen) IR-afstandsbediening 350-41934 of met de Niko Sensor Tool app en bijhorende universele afstandsbediening voor smartphone 350-41936.

Na aansluiting werkt de melder volgens de fabrieksinstellingen:

Functie	automatisch aan/uit via melder (aanwezigheidsmelder)
Luxniveau	200 lux
Uitschakelvertraging	15 min.
Gevoeligheid	hoge gevoeligheid

2.2.2. Een 230V-drukknop aansluiten

Het licht kan manueel aan- en uitgeschakeld worden met een 230V-drukknop of automatisch via de detector. Je sluit de drukknoop aan op klem T1 (zie fig. 5).

Als de melder ingesteld staat als afwezigheidsmelder (manueel aan/automatisch uit zie § 1), ben je verplicht om een drukknoop aan te sluiten om de verlichting te kunnen aanschakelen. Als de melder ingesteld is als aanwezigheidsmelder (automatisch aan/automatisch uit), is de aansluiting van een drukknoop optioneel aangezien de verlichting automatisch aangeschakeld wordt bij detectie van beweging.

2.3. Als aan- of afwezigheidsmelder instellen

Druk op de volgende toetsen om de melder in te stellen als aan- of afwezigheidsmelder (zie § 1):

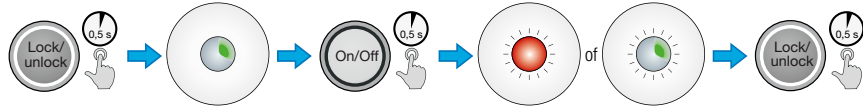

Als de rode led kort knippert, werkt de melder als aanwezigheidsmelder. Gaat de groene led kort uit dan zal de melder als afwezigheidsmelder werken.

2.4. Het luxniveau instellen

Je kunt het luxniveau instellen op 100, 200, 300, 400, 600, 800 of 1000 lux.

Druk op de volgende toetsen om het luxniveau in te stellen (we kiezen in dit voorbeeld voor 200 lux):

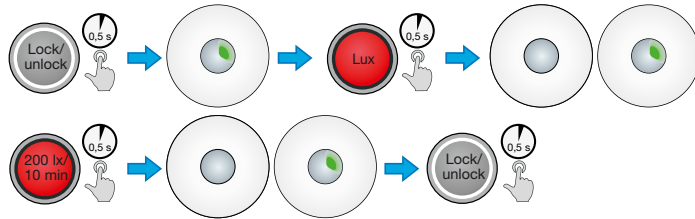

2.5. De uitschakelvertraging instellen

Je kunt de uitschakelvertraging instellen op 5, 10, 15, 30, 45 of 60 min.

Druk op de volgende toetsen om de tijden in te stellen (we kiezen in dit voorbeeld voor een uitschakelvertraging van 10 min.):

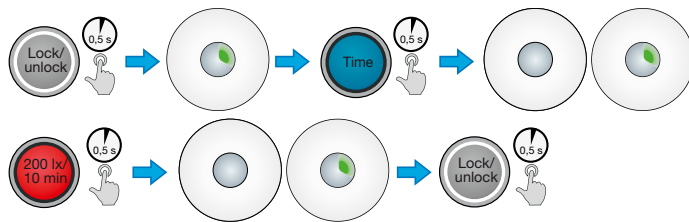

2.6. De gevoeligheid van de melder instellen

Je kan de gevoeligheid instellen op vier vaste niveaus waarbij "1" de hoogste gevoeligheid is en "4" de laagste gevoeligheid.

Je stelt de gevoeligheid bijvoorbeeld als volgt in op hoge gevoeligheid:

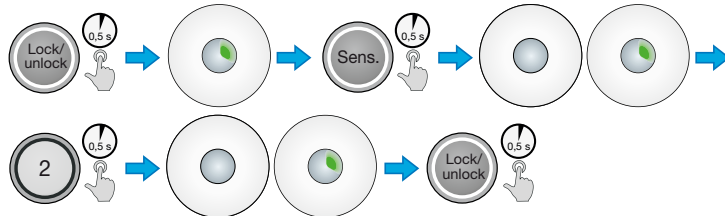

3. BIJKOMENDE INSTELLINGEN

3.1. Wandtest

Druk op de volgende toetsen om de wandtest te activeren:

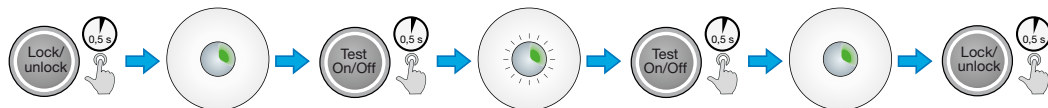

Nadat je op de knop "Test On/Off" drukt, zal de groene led oplichten telkens er beweging gedetecteerd wordt.

3.2. Terugkeren naar fabrieksinstellingen

Druk op de volgende toetsen om de melders terug te zetten naar de fabrieksinstellingen:

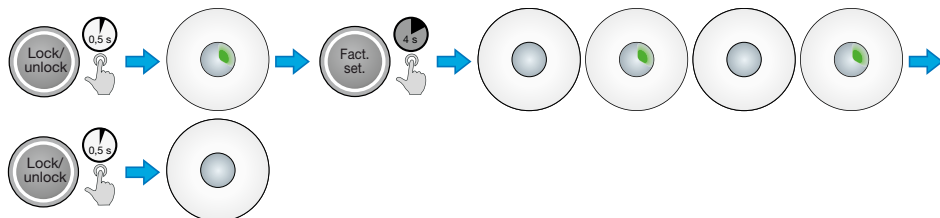

3.3. De instellingen van de melders controleren

Met de "Status"-knop kan je de instellingen van de melders controleren. De melders moet niet eerst ontgrendeld worden om de status te controleren. De status wordt aangegeven met knippersignalen van de groene led.

3.3.1. Uitschakelvertraging

De ingestelde uitschakelvertraging kan gecontroleerd worden door eerst op STATUS te drukken en daarna op TIME.

De melders zal de tijd weergeven door enkele keren met de groene led te knipperen.

Uitschakelvertraging	5 min.	10 min.	15 min.	30 min.	45 min.	60 min.
Aantal keer dat de groene led knippert	1	2	3	4	5	6

Je kunt de status van uitschakelvertraging als volgt controleren:

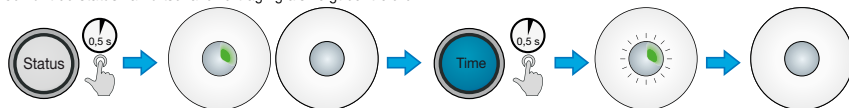

3.3.2. Lichtgevoeligheid

Het ingestelde luxniveau kan gecontroleerd worden door op STATUS te drukken en daarna op LUX. De melders zal de luxwaarden weergeven door te knipperen met de led.

Luxwaarde	100	200	300	400	500	600	1.000
Aantal keer dat de groene led knippert	1	2	3	4	5	6	7

Je kunt de lichtgevoeligheid van de melders als volgt controleren:

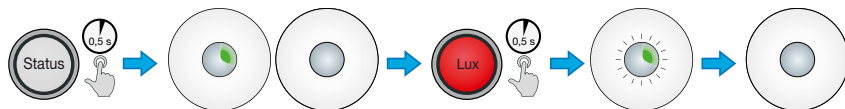

3.3.3. Gevoeligheid

De ingestelde gevoeligheid kan gecontroleerd worden door op STATUS te drukken en daarna op SENS. De melders zal de gevoeligheid aangeven door te knipperen met de groene led:

Gevoeligheid	Maximum	Hoog	Laag	Minimum
Aantal keer knipperen van de groene led	1	2	3	4

Je kunt de gevoeligheid van de melders als volgt controleren:

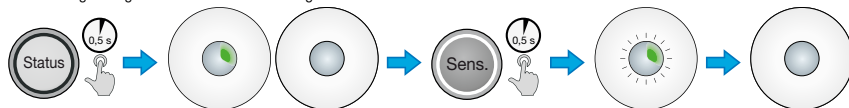

4. IR-AFSTANDSBEDIENING

Om de melder te programmeren, moet je de (afzonderlijk te bestellen) afstandsbediening 350-41934 gebruiken (zie fig. 6) of de Niko Sensor Tool app met bijhorende universele afstandbediening voor smartphone 350-41936.

De melder moet ontgrendeld worden om alle configuraties in te stellen, behalve "Status", "1", "2", "3", "4" en "Aan/Uit". De melder vergrendelt automatisch vijf minuten nadat een knop voor het laatst geactiveerd werd. Je kan de melder ook onmiddellijk vergrendelen. Alle wijzigingen aan de instellingen worden opgeslagen. Wanneer er tijdens het programmeren een knop ingedrukt wordt op de IR-afstandsbediening, schakelt de groene led kort uit om aan te geven dat de informatie correct ontvangen werd.

5. TECHNISCHE GEGEVENS

Zichtbare afmetingen (fig. 4)	5 x 95 mm (HxB)
Afmetingen incl. niet-zichtbaar deel (fig. 4)	95 x 95 mm (HxB)
Boordiameter	77 mm
Voedingsspanning	230 Vac \pm 10 %, 50 Hz
Stroomverbruik	< 1 W
Relaiscontact	NO 10 A, 250/400 Vac
Maximale belasting	gloeilampen (2300 W)
	230V-halogenenlampen (2300 W)
	alle laagspanningshalogenenlampen (500 VA)
	fluorescentielampen (niet-gecompenseerd) (1200 VA)
	spaarlampen (CFL) 58 stuks (18 W)
	ledlampen met voorschakelapparatuur (500 VA)
	ledlampen 230 V (350 W)
Maximale capacatieve belasting	140 μ F
Maximale inschakelstroom	165 A/20 ms
Lichtgevoeligheid	100 – 1000 lux
Uitschakelvertraging	5 – 60 min.
Montagehoogte	2,4 – 3 m
Detectiehoek	360°
Detectiegebied voor lichaamsbewegingen	cirkel tot 12 m diameter op een hoogte van 3 m
Draadingang	2,5 mm ²
Beschermingsgraad (na montage)	IP20
Omgevingstemperatuur	+5 °C tot +40 °C
Ingebouwde EnOcean-ontvanger (enkel bij 350-41686)	STM 300
Markering	CE-gemarkeerd
Accessoires	IR-afstandsbediening (350-41934)
	universele afstandsbediening voor smartphone (350-41936)

Waarschuwingen voor installatie



De installatie van producten die permanent onderdeel zullen uitmaken van de elektrische installatie en die gevaarlijke spanningen bevatten, moet worden uitgevoerd door een erkend installateur en volgens de geldende voorschriften. Deze handleiding moet aan de gebruiker worden overhandigd. Het moet bij het uitvoeren van de elektrische installatie worden gevoegd en worden overgedragen aan eventuele nieuwe eigenaars. Bijkomende exemplaren zijn verkrijgbaar via de website of Niko customer services.

CE-markering



Dit product voldoet aan alle toepasselijke Europese richtlijnen en verordeningen. Voor radioapparatuur verklaart Niko nv dat de radioapparatuur uit deze handleiding conform is met Richtlijn 2014/53/EU. De volledige tekst van de EU-conformiteitsverklaring staat op www.niko.eu onder de productreferentie, indien van toepassing.

Milieu



Dit product of de bijgeleverde batterijen mag u niet bij het ongesorteerd afval gooien. Breng uw afgedankt product naar een erkend verzamelpunt. Net als producenten en importeurs speelt ook u een belangrijke rol in de bevordering van sortering, recycling en hergebruik van afgedankte elektrische en elektronische apparatuur. Om de ophefing en verwerking te kunnen financieren, heft de overheid in bepaalde gevallen een recyclingbijdrage (inbegrepen in de aankoop prijs van dit product).

Waarschuwingen voor installatie

De installatie van producten die permanent onderdeel zullen uitmaken van de elektrische installatie en die gevaarlijke spanningen bevatten, moet worden uitgevoerd door een erkend installateur en volgens de geldende voorschriften. Deze handleiding moet aan de gebruiker worden overhandigd. Het moet bij het dossier van de elektrische installatie worden gevoegd en worden overgedragen aan eventuele nieuwe eigenaars. Bijkomende exemplaren zijn verkrijgbaar via de website of Niko customer services.

CE-markering

Dit product voldoet aan alle toepasselijke Europese richtlijnen en verordeningen. Voor radioapparatuur verklaart Niko nv dat de radioapparatuur uit deze handleiding conform is met Richtlijn 2014/53/EU. De volledige tekst van de EU-conformiteitsverklaring staat op www.niko.eu onder de productreferentie, indien van toepassing.

Milieu

Dit product of de bijgeleverde batterijen mag u niet bij het ongesorteerd afval gooien. Breng uw afgedankt product naar een erkend verzamelpunt. Net als producenten en importeurs speelt ook u een belangrijke rol in de bevordering van sortering, recycling en hergebruik van afgedankte elektrische en elektronische apparatuur. Om de ophaling en verwerking te kunnen financieren, heft de overheid in bepaalde gevallen een recyclingbijdrage (inbegrepen in de aankoop prijs van dit product).

Veillez lire le manuel entièrement avant l'installation et la mise en service. Veillez conserver ce mode d'emploi afin de pouvoir le consulter ultérieurement.

1. UTILISATION

Le détecteur convient à une utilisation dans des bureaux, écoles, salles de réunion, ... Il peut être utilisé tant dans de grandes que dans de petites pièces. Pour augmenter la portée de détection, vous pouvez raccorder des détecteurs secondaires du type 350-41601 à ce maître. Vous pouvez raccorder jusqu'à 20 détecteurs secondaires à un maître.

Le détecteur de mouvement peut être utilisé de deux manières :

- comme détecteur de présence (allumage/extinction automatiques) :
 - Le détecteur allume automatiquement l'éclairage s'il détecte un mouvement et si la lumière ambiante est plus basse que la valeur réglée.
 - L'extinction se fait automatiquement dès que le détecteur ne détecte plus aucun mouvement et que la temporisation de déconnexion est écoulée ou qu'il y a eu une lumière naturelle suffisante pendant 5 minutes.
 - Vous pouvez toujours allumer l'éclairage à l'aide du bouton-poussoir, à condition que la lumière ambiante soit plus basse que la valeur réglée.
- comme détecteur d'absence (allumage manuel/extinction automatique). Dans ce cas, un bouton-poussoir supplémentaire est toujours requis.
 - Le détecteur n'allume l'éclairage après que le bouton-poussoir ait été enfoncé que si la lumière ambiante est plus basse que la valeur réglée.
 - L'extinction se fait automatiquement dès que le détecteur ne détecte plus aucun mouvement et que la temporisation de déconnexion est écoulée ou qu'il y a eu une lumière naturelle suffisante pendant 5 minutes.

Le détecteur comporte un capteur de lumière intégré, qui évite que les lampes ne s'allument si la lumière ambiante est suffisante.

Vous modifiez les réglages du détecteur à l'aide de la télécommande IR 350-41934 (à commander séparément) ou de l'appli Niko Sensor Tool et de la télécommande universelle pour smartphone 350-41936 afférente.

Ce mode d'emploi s'applique aux détecteurs suivants :

Code de référence	350-41600	350-41686
Se commande avec des boutons EnOcean	Non	Oui

2. INSTALLATION EN 6 ÉTAPES

Étape	Description	Paragraphe
1	Détermination de l'emplacement du détecteur	§ 2.1
2	Raccordement du détecteur	§ 2.2
3	Réglage comme détecteur de présence ou d'absence	§ 2.3
4	Réglage du niveau lux	§ 2.4
5	Réglage de la temporisation de déconnexion	§ 2.5
6	Réglage de la sensibilité du détecteur	§ 2.6

2.1. Détermination de l'emplacement du détecteur

2.1.1. Installation générale

Le détecteur réagit au mouvement et à la chaleur qu'il détecte dans son environnement. Ne placez pas le détecteur à proximité de sources de chaleur comme des cuisinières, des radiateurs, des systèmes de ventilation ou des objets mobiles. Cela pourrait activer involontairement le détecteur (voir fig. 1). Veillez à ce qu'il ne se trouve pas d'obstacles (conduites, étais, ...) entre le détecteur et les personnes devant être détectées.

2.1.2. Hauteur de montage

La hauteur de montage recommandée pour le détecteur est de 2,4 m. À cette hauteur, le détecteur couvre une zone d'un diamètre de 8 m au sol (voir fig. 2).

2.1.3. Portée

Vous pouvez élargir la zone de détection en ajoutant des détecteurs secondaires du type 350-41601 à l'installation. Vous pouvez relier au maximum vingt détecteurs secondaires à un maître. Pour garantir une détection maximale, il est recommandé d'appliquer un chevauchement de 30 % dans une installation comptant plusieurs détecteurs.

2.2. Raccordement du détecteur

2.2.1. Généralités

Raccordez le détecteur selon le schéma de raccordement (voir fig. 5). Il est inutile de monter directement le détecteur puisqu'il est équipé de connecteurs amovibles. Il est donc possible de câbler séparément le connecteur et de l'enficher ensuite à nouveau dans le détecteur.

Le détecteur convient pour être monté directement au plafond (fig. 3).

Ne mettez le détecteur sous tension que lorsque tous les câbles sont raccordés. Dès que le détecteur est raccordé à la tension réseau, vous pouvez le programmer à l'aide de la télécommande IR 350-41934 (à acheter séparément) ou de l'appli Niko Sensor Tool et de la télécommande universelle pour smartphone 350-41936 afférente.

Après son raccordement, le détecteur fonctionne conformément aux réglages d'usine :

Fonction	allumage/extinction automatiques via le détecteur (détecteur de présence)
Niveau lux	200 lux
Temporisation de déconnexion	15 min.
Sensibilité	sensibilité élevée

2.2.2. Raccordement d'un bouton-poussoir 230 V

L'éclairage peut être allumé ou éteint manuellement à l'aide d'un bouton-poussoir 230 V ou automatiquement via le détecteur. Vous raccordez le bouton-poussoir à la borne T1 (voir fig. 5).

Si le détecteur est réglé comme détecteur d'absence (allumage manuel/extinction automatique, voir § 1), vous êtes obligé de raccorder un bouton-poussoir pour pouvoir allumer l'éclairage. Si le détecteur est réglé comme détecteur de présence (allumage automatique/extinction automatique), le raccordement d'un bouton-poussoir est facultatif, étant donné que l'éclairage est automatiquement allumé lors de la détection d'un mouvement.

2.3. Réglage comme détecteur de présence ou d'absence

Appuyez sur les touches suivantes pour régler le détecteur comme détecteur de présence ou d'absence (voir § 1) :

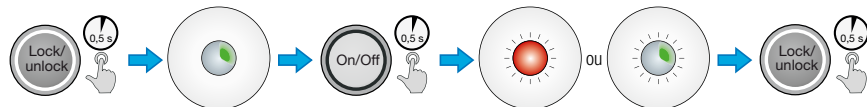

Si la LED rouge clignote brièvement, le détecteur fonctionne comme détecteur de présence. Si la LED verte s'éteint brièvement, le détecteur fonctionnera comme détecteur d'absence.

2.4. Réglage du niveau lux

Vous pouvez régler le niveau lux sur 100, 200, 300, 400, 600, 800 ou 1 000 lux.

Appuyez sur les touches suivantes pour régler le niveau lux (dans cet exemple, nous choisissons 200 lux) :

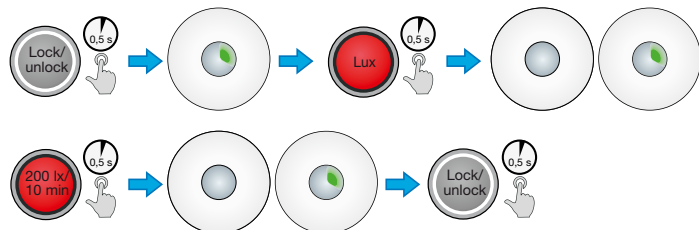

2.5. Réglage de la temporisation de déconnexion

Vous pouvez régler la temporisation de déconnexion sur 5, 10, 15, 30, 45 ou 60 min.

Appuyez sur les touches suivantes pour régler les durées (dans cet exemple, nous choisissons une temporisation de déconnexion de 10 min.) :

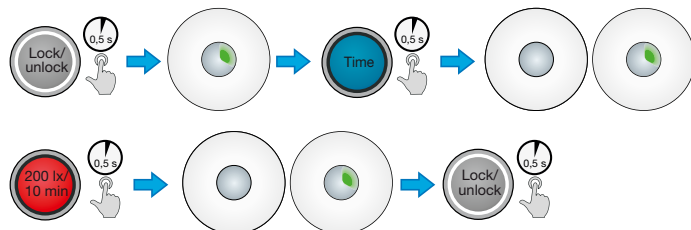

2.6. Réglage de la sensibilité du détecteur

Vous pouvez régler la sensibilité à quatre niveaux fixes, « 1 » étant la sensibilité la plus élevée et « 4 » la sensibilité la moins élevée.

Vous réglez, par exemple, comme suit la sensibilité au niveau élevé :

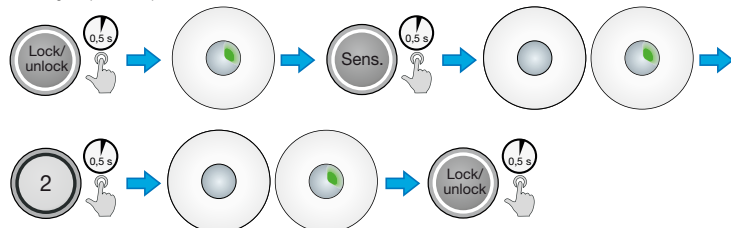

3. RÉGLAGES SUPPLÉMENTAIRES

3.1. Test de mouvement

Appuyez sur les touches suivantes pour activer le test de mouvement :

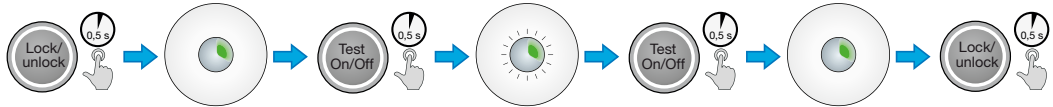

Après que vous avez appuyé sur le bouton « Test On/Off », la LED verte s'allumera à chaque détection d'un mouvement.

3.2. Réinitialisation des réglages d'usine

Appuyez sur les touches suivantes pour réinitialiser les réglages d'usine sur le détecteur :

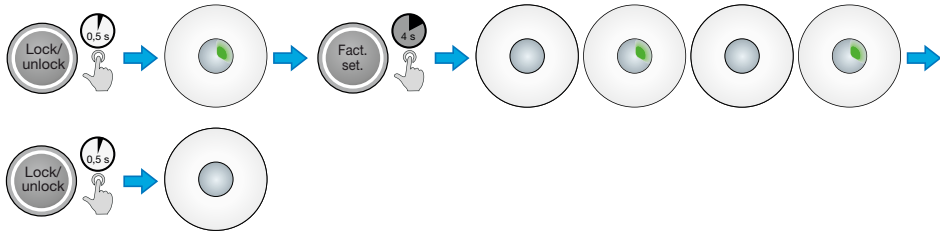

3.3. Contrôle des réglages du détecteur

Le bouton « Statut » vous permet de contrôler les réglages du détecteur. Le détecteur ne doit pas être d'abord déverrouillé pour contrôler son statut. Le statut est indiqué par des signaux clignotants de la LED verte.

3.3.1. Temporisation de déconnexion

La temporisation de déconnexion peut être contrôlée en appuyant d'abord sur STATUT et ensuite sur TIME.

Le détecteur indiquera la durée en faisant clignoter plusieurs fois la LED verte.

Temporisation de déconnexion	5 min.	10 min.	15 min.	30 min.	45 min.	60 min.
Nombre de fois que la LED verte clignote	1	2	3	4	5	6

Vous pouvez contrôler le statut de la temporisation de déconnexion comme suit :

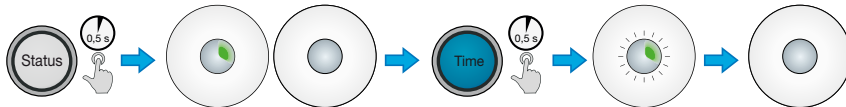

3.3.2. Sensibilité à la lumière

Le niveau lux réglé peut être contrôlé en appuyant sur STATUT et ensuite sur LUX. Le détecteur indiquera la valeur lux en faisant clignoter la LED verte.

Valeur lux	100	200	300	400	500	600	1 000
Nombre de fois que la LED verte clignote	1	2	3	4	5	6	7

Vous pouvez contrôler la sensibilité à la lumière du détecteur comme suit :

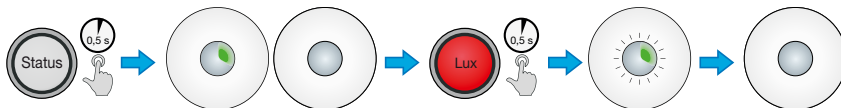

3.3.3. Sensibilité

La sensibilité réglée peut être contrôlée en appuyant sur STATUT et ensuite sur SENS. Le détecteur indiquera la sensibilité en faisant clignoter la LED verte.

Sensibilité	Maximale	Élevée	Basse	Minimale
Nombre de fois que la LED verte clignote	1	2	3	4

Vous pouvez contrôler la sensibilité du détecteur comme suit :

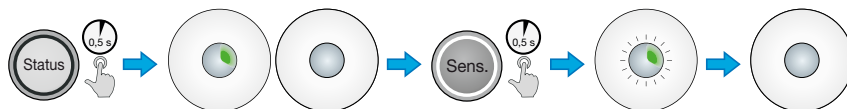

4. TÉLÉCOMMANDE IR

Pour programmer le détecteur, vous devez utiliser la télécommande IR 350-41934 (à commander séparément) (voir fig. 6) ou l'appli Niko Sensor Tool et la télécommande universelle pour smartphone 350-41936 afférente.

Le détecteur doit être déverrouillé pour régler toutes les configurations, sauf « Statut », « 1 », « 2 », « 3 », « 4 » et « Allumé/Éteint ». Le détecteur se verrouille automatiquement cinq minutes après qu'un bouton ait été activé pour la dernière fois. Vous pouvez également verrouiller immédiatement le détecteur. Toutes les modifications aux réglages sont sauvegardées. Pendant la programmation, lorsqu'un bouton est enfoncé sur la télécommande IR, la LED verte s'éteint brièvement pour indiquer que les informations ont bien été reçues.

5. DONNÉES TECHNIQUES

Dimensions visibles (fig. 4)	5 x 95 mm (Hxl)
Dimensions y compris partie non visible (fig. 4)	95 x 95 mm (Hxl)
Diamètre de foret	77 mm
Tension d'alimentation	230 Vac \pm 10 %, 50 Hz
Consommation de courant	< 1 W
Contact relais	NO 10 A, 250/400 Vac
Charge maximale	lampes incandescentes (2300 W)
	lampes halogènes 230 V (2300 W)
	toutes les lampes halogènes basse tension (500 VA)
	lampes fluorescentes (non compensées) (1200 VA)
	lampes économiques (CFLi) 58 pièces (18 W)
	lampes à LED avec ballast électronique (500 VA)
Charge capacitive maximale	140 μ F
Courant d'allumage maximal	165 A/20 ms
Sensibilité à la lumière	100 – 1000 lux
Temporisation de déconnexion	5 – 60 min.
Hauteur de montage	2,4 – 3 m
Angle de détection	360°
Zone de détection des mouvements corporels	cercle, jusqu'à 12 m de diamètre à une hauteur de 3 m
Entrée de fil	2,5 mm ²
Degré de protection (après montage)	IP20
Température ambiante	+5 °C à +40 °C
Récepteur EnOcean intégré (uniquement avec 350-41686)	STM 300
Marquage	Marquage CE
Accessoires	Télécommande IR (350-41934)
	télécommande universelle pour smartphone (350-41936)

Mises en garde relative à l'installation



L'installation de produits qui feront, de manière permanente, partie de l'installation électrique et qui comportent des tensions dangereuses, doit être effectuée par un installateur agréé et conforme aux prescriptions en vigueur. Ce mode d'emploi doit être remis à l'utilisateur. Il doit être joint au dossier de l'installation électrique et être remis à un nouveau propriétaire éventuel. Des exemplaires supplémentaires peuvent être obtenus sur le site internet ou auprès de Niko customer services.

Marquage CE



Ce produit est conforme à l'ensemble des directives et règlements européens applicables. Pour l'appareil à radio, Niko SA déclare que l'appareil à radio de ce mode d'emploi est conforme à la Directive 2014/53/EU. Le texte complet de la déclaration de conformité UE est disponible. Le cas échéant, sur le site www.niko.eu à la rubrique référence produit.

Environnement



Vous ne pouvez pas mettre ce produit ou les batteries fournies au rebut tant que l'échec n'est pas prouvé. Déposez votre produit usagé à un point de collecte agréé. Tout comme les fabricants et importateurs, vous jouez un rôle important dans la promotion d'un tri, d'un recyclage et de la réutilisation d'appareils électriques et électroniques mis au rebut. Pour financer la collecte et le traitement, les pouvoirs publics sont prélevés, dans certains cas, une cotisation de recyclage (comprise dans le prix d'achat de ce produit).



EMBALLAGES
CARTONS ET PAPIER
À TRIER

Handbuch vor Montage und Inbetriebnahme vollständig durchlesen. Bewahren Sie dieses Handbuch sorgfältig für einen späteren Gebrauch auf.

1. ANWENDUNG

Der Detektor eignet sich für die Verwendung in Büros, Schulen, Versammlungsräumen ... Er kann sowohl in großen als auch in kleinen Räumen verwendet werden. Um den Erfassungsbereich zu erweitern, können Sie Sekundär-Melder des Typs 350-41601 an diesen Master anschließen. Sie können maximal 20 Sekundär-Melder an einen Master anschließen.

Der Bewegungsmelder kann auf zwei Arten verwendet werden:

- Als Präsenzmelder (automatisch an/automatisch aus):
 - Der Melder schaltet die Beleuchtung automatisch ein, wenn Bewegungen erfasst werden und sich das Umgebungslicht unterhalb des eingestellten Luxwerts befindet.
 - Die Ausschaltung erfolgt automatisch, sobald der Melder keine Bewegungen mehr erfasst und die Ausschaltverzögerung abgelaufen ist oder wenn mehr als 5 min lang ausreichend Tageslicht vorhanden ist.
 - Sie können die Beleuchtung stets einschalten mithilfe des Drucktasters, unter der Bedingung, dass das Umgebungslicht sich unterhalb des eingestellten Luxwerts befindet.
- Als Absenkmelder (manuell ein / automatisch aus) Zu diesem Zweck ist ein zusätzlicher Drucktaster erforderlich.
 - Der Melder schaltet die Beleuchtung nach einer Betätigung des Drucktasters nur dann ein, wenn sich das Umgebungslicht unterhalb des eingestellten Luxwerts befindet.
 - Die Ausschaltung erfolgt automatisch, sobald der Melder keine Bewegungen mehr erfasst und die Ausschaltverzögerung abgelaufen ist oder wenn mehr als 5 min lang ausreichend Tageslicht vorhanden ist.

Der Detektor verfügt über einen integrierten Lichtsensor, der verhindert, dass die Lampen eingeschaltet werden, wenn ausreichend Umgebungslicht vorhanden ist.

Sie können die Einstellungen des Melders mithilfe der (separat erhältlichen) IR-Fernbedienung 350-41934 oder mit der Niko Sensor Tool-App und der dazugehörigen Universal-Fernbedienung für Smartphone 350-41936.

Dieses Handbuch gilt für die folgenden Detektoren:

Referenznummer	350-41600	350-41686
Bedienbar mit EnOcean-Knöpfen	Nein	Ja

2. INSTALLATION IN 6 SCHRITTEN

Schritt	Beschreibung	Abschnitt
1	Bestimmung der Platzierung des Melders	§ 2.1
2	Anschluss des Bewegungsmelders	§ 2.2
3	Einstellung als Präsenz- oder Absenkmelder	§ 2.3
4	Einstellung des Luxwerts	§ 2.4
5	Einstellung der Ausschaltverzögerung	§ 2.5
6	Einstellung der Empfindlichkeit des Melders	§ 2.6

2.1. Bestimmung der Platzierung des Melders

2.1.1. Allgemeine Platzierung

Der Melder reagiert sowohl auf Wärme als auch auf Bewegungen in seiner Umgebung. Eine Platzierung in der Nähe von Wärmequellen wie einem Herd, Heizkörper, einer Lüftungsanlage oder sich bewegenden Gegenständen ist zu vermeiden. Dies kann zu unerwünschten Schaltvorgängen führen (siehe Abb. 1). Sorgen Sie dafür, dass sich keine Hindernisse (Leitungen, Stützbalken, usw.) zwischen dem Detektor und den Personen, die erfasst werden sollen, befinden.

2.1.2. Montagehöhe

Die empfohlene Montagehöhe der Kamera beträgt 2,4 m. In dieser Höhe deckt der Bewegungsmelder eine Bodenfläche mit einem Durchmesser von 8 m ab (siehe Abb. 2).

2.1.3. Reichweite

Sie können den Erfassungsbereich erweitern, indem Sie der Installation Sekundär-Melder des Typs 350-41601 hinzufügen. Sie können maximal zwanzig Sekundär-Melder an einen Master koppeln. Um eine maximale Erfassung zu gewährleisten, sorgen Sie in einer Installation mit mehreren Meldern idealerweise für eine Überlappung von 30%.

2.2. Anschluss des Bewegungsmelders

2.2.1. Allgemein

Schließen Sie die Bewegungsmelder nach dem Anschlussplan an (siehe Abb. 5). Es nicht erforderlich, den Melder direkt zu montieren, da der Melder über herausnehmbare Steckanschlüsse verfügt. Dadurch ist es möglich, den separaten Steckanschluss zu verkabeln und diesen später einfach wieder in den Melder zu stecken.

Der Melder eignet sich für die direkte Deckenmontage (Abb. 3).

Sie dürfen den Melder erst nach dem Anschließen aller Leitungen an Spannung anlegen. Sobald der Melder an die Netzspannung angeschlossen ist, können Sie ihn mithilfe der (separat erhältlichen) IR-Fernbedienung 350-41934 oder mit der Niko Sensor Tool-App und der dazugehörigen Universal-Fernbedienung für Smartphone 350-41936 programmieren.

Nach dem Anschluss funktioniert der Melder nach den Werkseinstellungen:

Funktion	automatisch ein/aus über Melder (Präsenzmelder)
Luxwert	200 Lux
Ausschaltverzögerung	15 Min.
Empfindlichkeit	hohe Empfindlichkeit

2.2.2. Anschluss eines 230 V-Drucktasters

Das Licht kann manuell mittels eines 230 V-Drucktasters oder automatisch über den Sensor ein- oder ausgeschaltet werden. Schließen Sie den Drucktaster an die Klemme T1 an (siehe Abb. 5).

Wenn der Melder als Absenzmelder eingestellt ist (manuell an/automatisch aus siehe § 1), müssen Sie einen Drucktaster anschließen, um die Beleuchtung anschalten zu können. Wenn der Melder als Präsenzmelder eingestellt ist (automatisch an/automatisch aus), ist der Anschluss eines Drucktasters optional, da die Beleuchtung bei einer Bewegungserfassung automatisch angeschaltet wird.

2.3. Einstellung als Präsenz- oder Absenzmelder

Drücken Sie auf die folgenden Tasten, um den Melder als Präsenz- oder Absenzmelder einzustellen (siehe § 1):

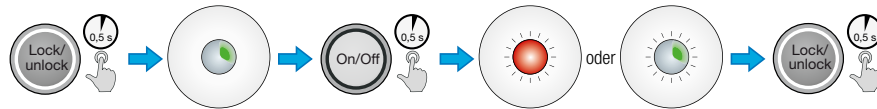

Wenn die rote LED blinkt, fungiert der Melder als Präsenzmelder. Schaltet die grüne LED sich kurz aus, dann fungiert der Melder als Absenzmelder.

2.4. Einstellung des Luxwerts

Sie können den Luxwert einstellen auf 100, 200, 300, 400, 600, 800 oder 1000 Lux.

Drücken Sie auf die folgenden Tasten, um den Luxwert einzustellen (wir wählen in diesem Beispiel 200 Lux):

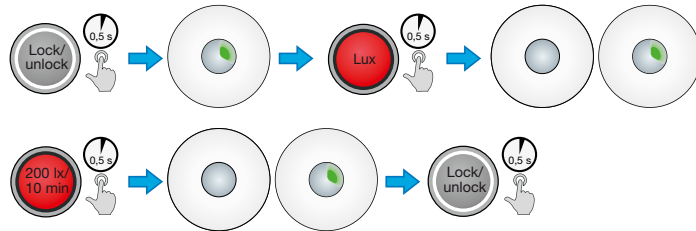

2.5. Einstellung der Ausschaltverzögerung

Sie können die Ausschaltverzögerung einstellen auf 5, 10, 15, 30, 45 oder 60 min.

Drücken Sie auf die folgenden Tasten, um die Zeiten einzustellen (wir wählen in diesem Beispiel eine Ausschaltverzögerung von 10 Min.):

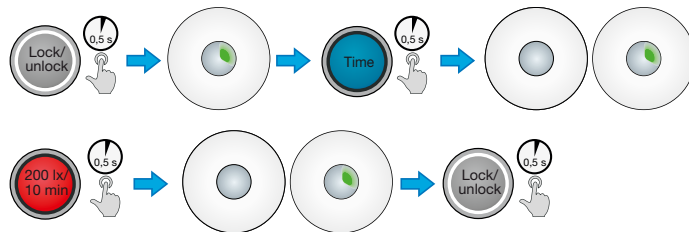

2.6. Einstellung der Empfindlichkeit des Melders

Sie können die Empfindlichkeit auf vier feste Stufen einstellen, wobei „1“ die höchste Empfindlichkeit darstellt und „4“ die niedrigste.

Sie stellen beispielsweise die Empfindlichkeit wie folgt auf hohe Empfindlichkeit ein:

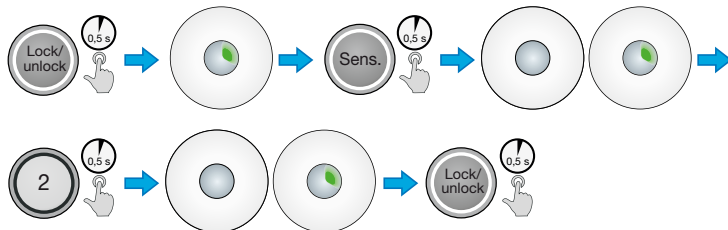

3. WEITERE EINSTELLUNGEN

3.1. Funktionstest

Drücken Sie auf die folgenden Tasten, um den Funktionstest zu aktivieren:

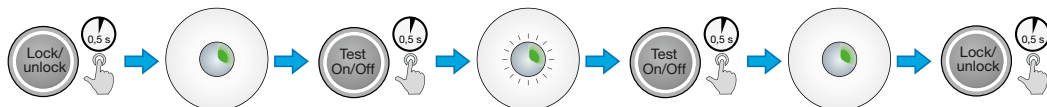

Nachdem Sie den Knopf „Test On/Off“ drücken, leuchtet die grüne LED auf, sobald eine Bewegung erfasst wird.

3.2. Rückkehr zu Werkseinstellungen

Drücken Sie auf die folgenden Tasten, um den Melder auf die Werkseinstellungen zurückzusetzen:

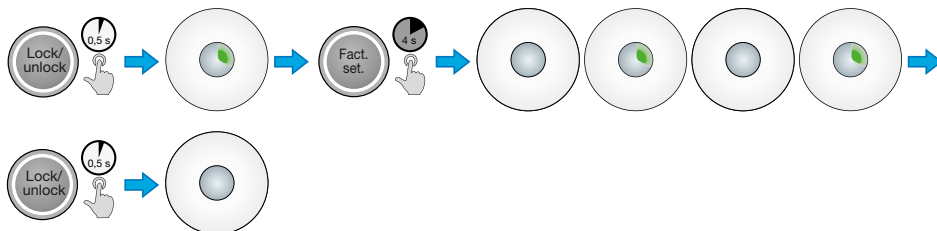

3.3. Überprüfung der Einstellungen des Melders

Mit dem „Status“-Knopf können Sie die Einstellungen des Melders überprüfen. Der Melder braucht nicht erst entriegelt zu werden, um den Status zu überprüfen. Der Status wird mit Blinksignalen der grünen LED angezeigt.

3.3.1. Ausschaltverzögerung

Die eingestellte Ausschaltverzögerung kann überprüft werden, indem Sie zunächst auf STATUS drücken und anschließend auf TIME.

Der Melder wird die Zeit wiedergeben, indem er einige Male die grüne LED aufleuchten lässt.

Ausschaltverzögerung	5 Min.	10 Min.	15 Min.	30 Min.	45 Min.	60 Min.
Anzahl Blinkvorgänge der grünen LED	1	2	3	4	5	6

Sie können den Status der Ausschaltverzögerung wie folgt überprüfen:

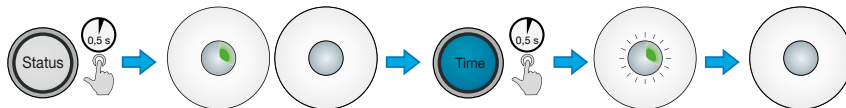

3.3.2. Lichtempfindlichkeit

Der eingestellte Luxwert kann überprüft werden, indem Sie auf STATUS drücken und anschließend auf LUX. Der Melder wird die Luxwerte durch ein Aufblinker der LED anzeigen.

Luxwert	100	200	300	400	500	600	1.000
Anzahl Blinkvorgänge der grünen LED	1	2	3	4	5	6	7

Sie können die Lichtempfindlichkeit des Melders wie folgt überprüfen:

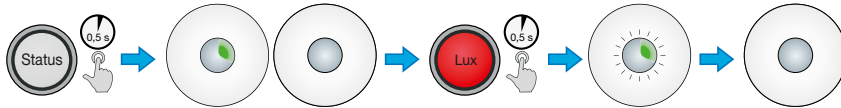

3.3.3. Empfindlichkeit

Sie können die eingestellte Empfindlichkeit überprüfen, indem Sie auf STATUS drücken und anschließend auf SENS. Der Melder wird die Empfindlichkeit durch ein Aufblinker der grünen LED anzeigen.

Empfindlichkeit	Maximum	Hoch	Niedrig	Minimum
Anzahl Blinkvorgänge der grünen LED	1	2	3	4

Sie können die Empfindlichkeit des Melders wie folgt überprüfen:

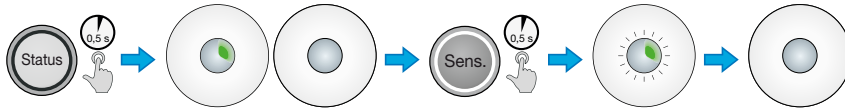

4. IR-FERNBEDIENUNG

Um den Melder zu programmieren, müssen Sie die (separat erhältliche) Fernbedienung 350-41934 verwenden (siehe Abb. 6) oder die Niko Sensor Tool-App mit dazugehöriger Universal-Fernbedienung für Smartphone 350-41936.

Der Melder muss entriegelt werden, um alle Konfigurationen einzustellen, mit Ausnahme von „Status“, „1“, „2“, „3“, „4“ und „An/Aus“. Der Melder verriegelt sich automatisch fünf Minuten nachdem zuletzt ein Knopf aktiviert wurde. Sie können den Melder auch umgehend verriegeln. Alle Änderungen der Einstellungen werden gespeichert. Wenn während der Programmierung ein Knopf auf der IR-Fernbedienung gedrückt wird, schaltet sich die grüne LED-Leuchte kurz aus um anzuzeigen, dass die Information korrekt empfangen wurde.

5. TECHNISCHE DATEN

Sichtbare Abmessungen (Abb. 4)	5 x 95 mm (HxB)
Abmessungen inkl. nicht sichtbarer Teil (Abb. 4)	95 x 95 mm (HxB)
Bohrdurchmesser	77 mm
Versorgungsspannung	230 Vac ± 10%, 50 Hz
Stromaufnahme	< 1 W
Relaiskontakt	Schließer 10 A, 250/400 Vac
Maximale Belastung	Glühlampen (2300 W)
	230V-Halogenlampen (2300 W)
	alle Niederspannungs-Halogenlampen (500 VA)
	Leuchtstofflampen (unkompensiert) (1200 VA)
	Energiesparlampen (CFL) 58 Stück (18 W)
	LED-Lampen mit Vorschaltgerät (500 VA)
LED-Lampen 230 V (350 W)	
Maximale kapazitive Belastung	140 µF
Maximaler Einschaltspitzenstrom	165 A/20 ms
Lichtempfindlichkeit	100 - 1000 Lux
Ausschaltverzögerung	5 – 60 Min.
Montagehöhe	2,4 – 3 m
Erfassungswinkel	360°
Erfassungsbereich für größere Körperbewegungen	kreisförmig, bis max. 12 m Durchmesser auf einer Höhe von 3 m
Leitungsanschluss	2,5 mm ²
Schutzart (nach Montage)	IP20
Integrierter EnOcean-Empfänger (ausschließlich bei 350-41686)	STM 300
Umgebungstemperatur	+5 °C bis +40 °C
Kennzeichnung	CE-Kennzeichnung

Zubehör	IR-Fernbedienung (350-41934)
	Universal-Fernbedienung für Smartphone (350-41936)

Vor der Installation zu beachtende Sicherheitshinweise



Die Installation von Produkten, die fest an eine elektrische Anlage angeschlossen werden und gefährliche Spannungen enthalten, muss gemäß geltenden Vorschriften von einem anerkannten Installateur vorgenommen werden.

Hinweis!

Installation nur durch Personen mit einschlägigen elektrotechnischen Kenntnissen und Erfahrungen!*

Durch eine unsachgemäße Installation gefährden Sie:

- Ihr eigenes Leben;
- das Leben der Nutzer der elektrischen Anlage.

Mit einer unsachgemäßen Installation riskieren Sie schwere Sachschäden, z. B. durch Brand.

Es droht für Sie die persönliche Haftung bei Personen- und Sachschäden.

Wenden Sie sich an einen Elektroinstallateur!

* Erforderliche Fachkenntnisse für die Installation

Für die Installation sind insbesondere folgende Fachkenntnisse erforderlich:

- die anzuwendenden „5 Sicherheitsregeln“: Freischalten; gegen Wiedereinschalten sichern; Spannungsfreiheit feststellen; Erden und Kurzschließen; benachbarte, unter Spannung stehende Teile abdecken oder abschranken;
- Auswahl des geeigneten Werkzeuges, der Messgeräte und ggf. der persönlichen Schutzausrüstung;
- Auswertung der Messergebnisse;
- Auswahl des Elektro-Installationsmaterials zur Sicherstellung der Abschaltbedingungen;
- IP-Schutzarten;
- Einbau des Elektroinstallationsmaterials;
- Art des Versorgungsnetzes (TN-System, IT-System, TT-System) und die daraus folgenden Anschlussbedingungen (klassische Nullung, Schutzerdung, erforderliche Zusatzmaßnahmen etc.).

Diese Gebrauchsanleitung muss dem Benutzer ausgehändigt werden. Die Gebrauchsanleitung ist den Unterlagen der elektrischen Anlage beizufügen und muss auch eventuelle neuen Besitze rausgehändigt werden. Zusätzliche Exemplare erhalten Sie über die Website oder den Kundendienst von NIKO.

CE-Kennzeichnung



Dieses Produkt erfüllt alle anwendbaren europäischen Richtlinien und Verordnungen. Für Funkgeräte erklärt NIKO, dass die Funkgeräte aus dieser Anleitung der Richtlinie 2014/53/EU entsprechen. Den vollständigen Text der EU-Konformitätserklärung finden Sie unter www.niko.eu unter der Produktreferenz, falls zutreffend.

Umwelt



Siedeln dieses Produkt oder die mitgelieferten Batterien nicht über den normalen Hausmüll entsorgen. Bringen Sie Ihr altes Produkt zu einer anerkannten Sammelstelle. Genau wie Hersteller und Importeure spielen auch Sie eine wichtige Rolle bei Sortierung, Recycling und Wiederverwendung von ausgedienten elektrischen und elektronischen Geräten. Um die Abholung und Verarbeitung wiederverwertbarer Abfälle in finanziellen Kosten zu senken, ist im Verkaufspreis oftmals bereits eine obligatorische Recyclingabgabe enthalten.

Read the complete user manual before carrying out the installation and activating the system. Keep the manual for future reference.

1. USE

The detector is suitable for use in offices, schools, public buildings, meeting rooms... and can be used in both large and small rooms. To expand the detection range, type 350-41601 secondary detectors can be connected to this master. A maximum of 20 secondary detectors can be connected to one master.

The unit to be controlled can "run" with two settings:

- as a presence detector (automatically on/ automatically off) :
 - Once movement is detected or the ambient light level is below the set value, the detector automatically switches on the lighting.
 - The light is switched off automatically once movement is no longer detected and the switch-off delay has lapsed or if there is sufficient daylight during 5 min.
 - The lighting can always be switched on using the push button, provided that the ambient light level is below the set value.
- as an absence detector (manually on / automatically off). An extra push button is always required.
 - The detector only switches on the lighting after pushing the push button, if the ambient light level is below the set value.
 - The light is switched off automatically once movement is no longer detected and the switch-off delay has lapsed or if there is sufficient daylight during 5 min.

The detector has a built-in light sensor preventing the lamps to be switched on if there is sufficient ambient light.

The settings of the detector can be changed using the IR remote control 350-41934 (to be ordered separately) or the Niko Sensor Tool app and related universal remote control for smartphone 350-41936.

This manual applies to the following detectors:

Reference number	350-41600	350-41686
Control with EnOcean buttons	No	Yes

2. INSTALLATION IN 6 STEPS

Step	Description	Section
1	Select the location of the detector	§ 2.1
2	Connecting the detector	§ 2.2
3	Set as presence or absence detector	§ 2.3
4	Setting the lux level	§ 2.4
5	Setting the switch off-delay	§ 2.5
6	Sensitivity of the detector settings	§ 2.6

2.1. Select the location of the detector

2.1.1. General placement

The detector responds to movement and heat in relation to the surroundings. Avoid placing the detector close to heat sources such as cookers, radiators, ventilation systems or moving objects. This may cause unintended activation (see Fig. 1). Ensure that there are no obstacles (pipelines, support beams ...) between the detector and the persons that must be detected.

2.1.2. Mounting height

The recommended installation height for this detector is 2.4 m. At this height the detector has a range with a diameter of 8 m on the ground (Fig.2).

2.1.3. Range

The detection area can be extended by adding the type 350-41601 secondary detector to the installation. A maximum of twenty secondary detectors can be connected to one master. To guarantee maximum detection, it is best to use a 30% overlap in an installation with multiple detectors.

2.2. Connecting the detector

2.2.1. General

Connect the detector as shown in the wiring diagram (see Fig. 5). It is not necessary to assemble the detector immediately because it has removable connectors. This allows the connector first to be cabled separately and then to be pushed back into the detector.

The detector is suitable for direct mounting on the ceiling (Fig. 3).

Only power up the detector when all cables have been connected. As soon as the detector is connected to the mains voltage, it can be programmed using the IR remote control 350-41934 (to be purchased separately) or the Niko Sensor Tool app and related universal remote control for smartphone 350-41936.

After it is connected, the detector operates according to the factory settings:

Function	Automatic switch on/off via sensor (presence detector)
Lux level	200 lux
Switch-off delay	15 mins
Sensitivity	high sensitivity

2.2.2. Connect a 230V push button

The light can be switched on or off manually with a 230V push button or automatically through the detector. The push button is connected to clamp T1 (see Fig. 5).

If the detector is set as absence detector (manually on/automatically off see § 1), you are required to connect a push button to be able to switch on the light. If the detector is set as a presence detector (automatically on/automatically off), the connection of a push button is optional, as the lighting is switched on automatically when movement is detected.

2.3. Set as presence or absence detector

Press the following buttons to have the detector function as a presence or absence detector (see § 1):

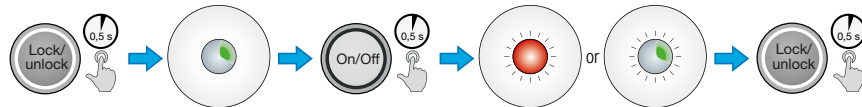

If the red LED flashes briefly, the detector functions as presence detector. If the green LED briefly switches off, the detector will function as absence detector.

2.4. Setting the lux level

You can set the lux level at 100, 200, 300, 400, 600, 800 or 1,000 lux.

Press the following buttons to set the lux level (for this example we have chosen 200 lux):

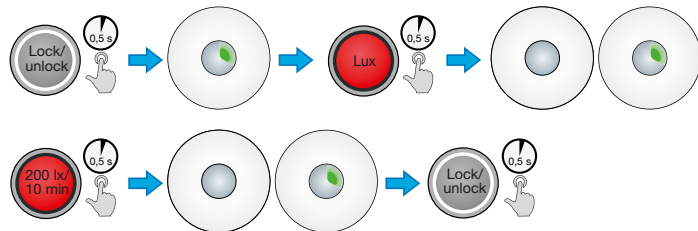

2.5. Setting the switch-off delay

You can set the switch-off delay at 5, 10, 15, 30, 45 or 60 min.

Press the following buttons to set the times (for this example we have chosen a switch-off delay of 10 minutes):

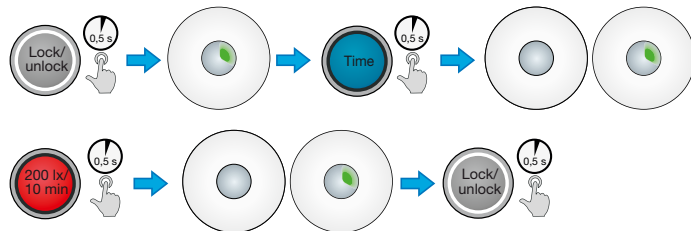

2.6. Sensitivity of the detector settings

The sensitivity can be set at four fixed levels in which "1" is the highest sensitivity and "4" is the lowest sensitivity.

For example, the sensitivity is set at the highest sensitivity as follows:

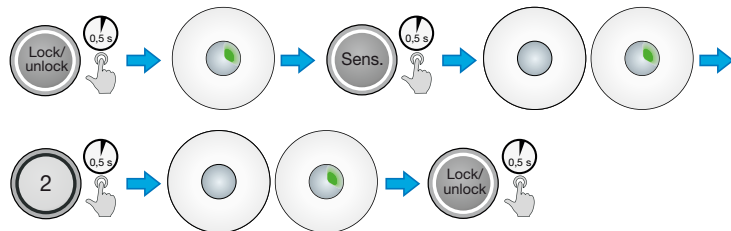

3. ADDITIONAL SETTINGS

3.1. Walking test

Press the following buttons to activate the walking test:

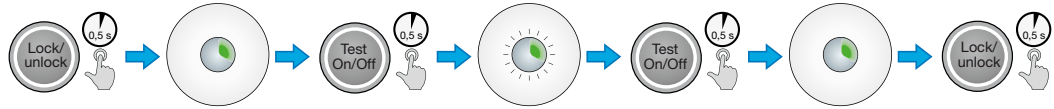

After pressing the button "Test On/Off", the green LED will light up each time movement is detected.

3.2. Restore factory settings

Press the following buttons on the detector to return to the factory settings:

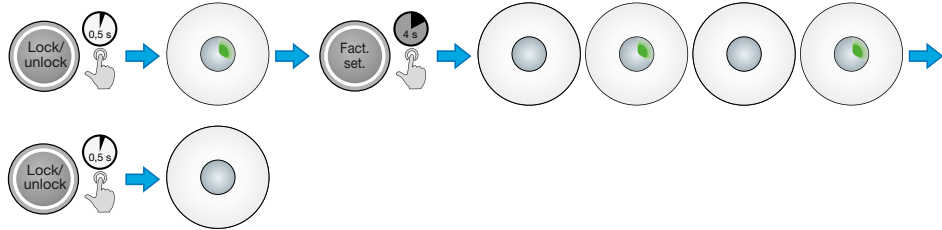

3.3. Check the settings of the detector

With the "Status" button you can check the settings of the detector. It is not necessary to first unlock the detector in order to activate a status readout. This will always be indicated by green LED flashes.

3.3.1. Switch-off delay

The set switch-off delay can be read by first pressing "Status" and then "Lux".

The detector will indicate the time using a number of green LED flashes.

Switch-off delay	5 mins	10 mins	15 mins	30 mins	45 mins	60 mins
Number of times the green LED flashes	1	2	3	4	5	6

You can check the status of switch-off delay as follows:

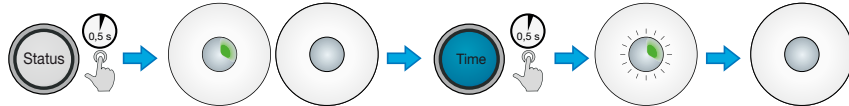

3.3.2. Light sensitivity

The programmed lux level can be read by pressing "Status" and then "Lux". The detector will indicate lux values using a number of LED flashes.

Lux value	100	200	300	400	500	600	1,000
Number of times the green LED flashes	1	2	3	4	5	6	7

You can check the light sensitivity of the sensor as follows:

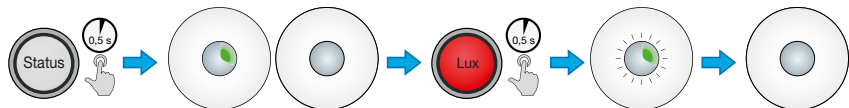

3.3.3. Sensitivity

The set sensitivity can be read by pressing "Status" and then pressing "Sens". The detector will indicate sensitivity by a number of green LED flashes:

Sensitivity	Maximum	High	Low	Minimum
Number of flashes of the green LED	1	2	3	4

You can check the sensitivity of the sensor as follows:

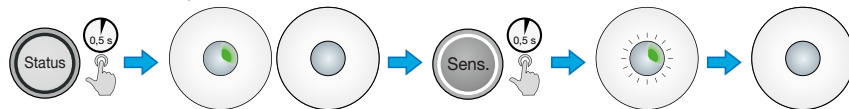

4. IR REMOTE CONTROL

To program the detector, the IR remote control 350-41934 (to be ordered separately, see Fig. 6) or the Niko Sensor Tool app and related universal remote control for smartphone 350-41936 must be used.

The detector must be unlocked for setting all configurations except "Status", "1", "2", "3", "4" and "On/Off". The detector is automatically locked after five minutes after the last time a button is activated. The detector can also be locked immediately. Any changes to settings will be saved. During programming, the green LED briefly switches off to acknowledge the correct receipt of information when a button is pushed on the IR remote control.

5. TECHNICAL DATA

Visible dimensions (Fig. 4)	5 x 95 mm (HxW)
Dimensions incl. parts not visible (Fig. 4)	95 x 95 mm (HxW)
Drill diameter	77 mm
Power supply voltage	230 Vac \pm 10%, 50 Hz
Power consumption	< 1 W
Relay contact	NO 10 A, 250/400 Vac
Maximum load	incandescent lamps (2,300 W) 230 V halogen lamps (2,300 W) all low-voltage halogen lamps (500 VA) fluorescent lamps (non-compensated) (1,200 VA) energy-saving lamps (CLFi) 58 pcs. (18 W) LED lamps with electronic control gear (500 VA) LED lamps 230 V (350 W)
Maximum capacitive load	140 μ F
Maximum inrush current	165 A/20 ms
Light sensitivity	100 – 1,000 lux
Switch-off delay	5 – 60 mins
Mounting height	2.4 – 3 m
Detection angle	360°
Detection range for body movement	circle up to 12 m in diameter from a height of 3 m
Wire input	2.5 mm ²
Protection degree (after mounting)	IP 20
Ambient temperature	+5 °C to +40 °C
Integrated EnOcean receiver (only with the 350-41686)	STM 300
Marking	CE marked
Accessories	IR remote control (350-41934) universal remote control for smartphone (350-41936)

Warnings regarding installation



The installation of products that will permanently be part of the electrical installation and which include dangerous voltages should be carried out by a qualified installer and in accordance with the applicable regulations. This user manual must be presented to the user. It should be included in the electrical installation file and it should be passed on to any new owners. Additional copies are available on the Niko website or via Niko customer services.

CE marking



This product complies with all of the relevant European guidelines and regulations. For radio equipment Niko Ilc declares that the radio equipment in this manual conforms with the 2014/53/EU directive. The full text of the EU declaration of conformity is available at www.niko.eu under the product reference, if applicable.

Environment

This product and/or the batteries provided cannot be disposed of in non-recyclable waste. Take your discarded product to a recognised collection point. Just like producers and importers, you too play an important role in the promotion of sorting, recycling and reuse of discarded electrical and electronic equipment. To finance the rubbish collection and waste treatment, the government levies recycling charges in certain cases (included in the price of this product).

Pred inštaláciou a spustením systému si prečítajte celý návod. Návod uschovajte pre budúce použitie.

1. POUŽITIE

Detektor je vhodný na použitie v kanceláriách, školách a verejných budovách, konferenčných miestnostiach... a môže byť použitý vo veľkých ako aj malých miestnostiach. Ak chcete zväčšiť oblasť snímania, tak môžete k zariadeniu master pripojiť zariadenia typu podružný 350-41601. K jednému master detektoru je možné pripojiť najviac 20 podružných prístrojov.

Jednotka, ktorá má byť riadená môže byť dvojako nastavená:

- ako detektor prítomnosti (automatické zapínanie/vypínanie):
 - Akonáhle bude zaznamenaný pohyb alebo úroveň denného svetla klesne pod nastavenú hodnotu, detektor automaticky zapne osvetlenie.
 - Svetlo sa automaticky vypne, keď snímač prestane registrovať pohyb a uplynie doba oneskorenia vypnutia, alebo ak bude počas piatich minút v izbe dostatočné množstvo denného svetla.
 - Svetlo môžete kedykoľvek zapnúť pomocou tlačidla, ak je úroveň denného svetla nižšia ako nastavená hodnota.
- ako detektor neprítomnosti (manuálne zapínanie/automatické vypínanie): V tomto prípade je vždy potrebné dodatočné tlačidlo.
 - Detektor zapne osvetlenie iba potom, ako bolo stlačené tlačidlo a ak je úroveň denného svetla nižšia ako nastavená hodnota.
 - Svetlo sa automaticky vypne, keď snímač prestane registrovať pohyb a uplynie doba oneskorenia vypnutia, alebo ak bude počas piatich minút v izbe dostatočné množstvo denného svetla.

Detektor má zabudovaný svetelný snímač, ktorý nedovolí, aby sa svetlá zapli, ak je v miestnosti dostatočné množstvo denného svetla.

Nastavenie detektora môžete zmeniť pomocou IR diaľkového ovládania 350-41934 (dostupné samostatne) alebo aplikácie Niko Sensor Tool a príslušného univerzálneho diaľkového ovládania pre smartfóny 350-41936.

Tento návod je platný pre nasledujúce detektory:

Katalógové čísla	350-41600	350-41686
Ovládanie pomocou tlačidiel EnOcean	Nie	Áno

2. INŠTALÁCIA V 6 KROKOCH

Krok	Opis	Časť
1	Vyberte si, kam chcete detektor umiestniť	§ 2.1
2	Pripojenie detektora	§ 2.2
3	Nastavte detektor ako detektor prítomnosti alebo detektor neprítomnosti	§ 2.3
4	Nastavenie úrovne luxov	§ 2.4
5	Nastavenie oneskorenia vypnutia	§ 2.5
6	Nastavenia citlivosti snímača	§ 2.6

2.1. Vyberte si, kam chcete detektor umiestniť

2.1.1. Bežné umiestnenie

Detektor reaguje na pohyb a teplo v okolí. Neumiestňujte detektor do blízkosti zdrojov tepla, akými sú sporáky, radiátory, ventilačné systémy alebo pohyblivé predmety. Môžu spôsobiť nežiadajú aktiváciu detektora (viď. obr. 1). Uistite sa, že medzi detektorom a snímanými osobami nie sú žiadne prekážky (potrubia, podporné stĺpy...).

2.1.2. Montážna výška

Odporúčaná montážna výška detektora je 2,4 m. Pri tejto výške má snímaná oblasť detektora na podlahe priemer 8 m (obr. 2).

2.1.3. Dosah

Oblasť snímania môžete zväčšiť tak, že do inštalácie pridáte zariadenia typu podružný 350-41601. K jednému zariadeniu typu master je možné pripojiť najviac 20 podružných zariadení. Aby ste zabezpečili maximálnu detekciu v inštalácii, ktorá používa viaceré detektory, mali by sa oblasti snímania jednotlivých detektorov prekrývať na cca. 30%.

2.2. Pripojenie detektora

2.2.1. Všeobecné

Pripojte detektor podľa schémy zapojenia (viď. obr. 5). Detektor nemusí byť okamžite zmontovaný, pretože má odnímateľné konektory. To umožňuje, aby sa ku konektoru najskôr samostatne pripojili káble a potom sa zatlačil späť do detektora.

Detektor je vhodný na priamu montáž na strop (obr. 3).

Detektor môžete spustiť až po tom čo boli pripojené všetky káble. V momente, ako je detektor pripojený na napájanie zo siete, ho môžete nastaviť pomocou IR diaľkového ovládania 350-41934 (dostupné samostatne) alebo pomocou aplikácie Niko Sensor Tool a príslušného univerzálneho diaľkového ovládania pre smartfóny 350-41936.

Po pripojení na zdroj/sieť napájania bude detektor používať továrenské nastavenia:

Funkcia	Automatické zapínanie a vypínanie prostredníctvom snímača (detektor prítomnosti)
Hodnota v luxoch	200 luxov
Oneskorenie vypnutia	15 min.
Citlivosť	vysoká citlivosť

2.2.2. Pripojte 230V tlačidlo

Svetlo sa dá manuálne zapnúť alebo vypnúť 230V tlačidlom alebo automaticky prostredníctvom detektora. Tlačidlo je pripojené na svorku T1 (viď. obr. 5).

Ak je detektor nastavený ako detektor neprítomnosti (manuálne zap/automatické vyp, viď. § 1), na zapínanie osvetlenia budete musieť pripojiť tlačidlo. Ak je detektor nastavený ako detektor prítomnosti (automatické zap/automatické vyp), je pripojenie tlačidla voliteľné, lebo osvetlenie sa zapne automaticky, ak je zaregistrovaný pohyb.

2.3. Nastavte detektor ako detektor prítomnosti alebo detektor neprítomnosti

Stlačte nasledujúce tlačidlá, ak chcete nastaviť, aby detektor fungoval ako detektor prítomnosti alebo detektor neprítomnosti (viď. § 1):

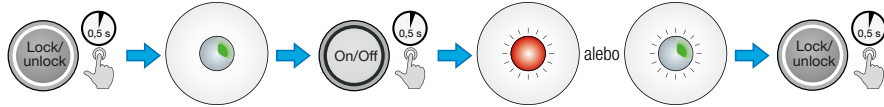

Ak krátko zabliká červená LED kontrolka, detektor funguje ako detektor prítomnosti. Ak krátko zhasne zelená LED kontrolka, detektor bude fungovať ako detektor neprítomnosti.

2.4. Nastavenie úrovne luxov

Úroveň luxov môžete nastaviť s hodnotami 100, 200, 300, 400, 600, 800 alebo 1000 luxov.

Pre nastavenie úrovne luxov stlačte nasledovné tlačidlá (v tomto príklade použijeme 200 luxov):

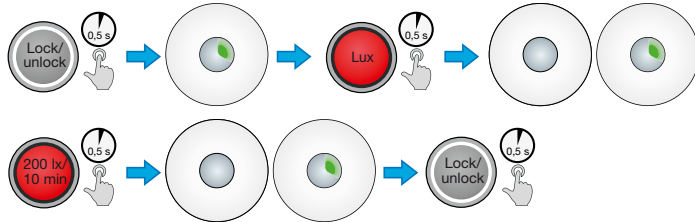

2.5. Nastavenie oneskorenia vypnutia

Oneskorenie vypnutia môžete nastaviť na 5, 10, 15, 30, 45 alebo 60 min.

Ak chcete nastaviť tieto časy, stlačte nasledujúce tlačidlá (v tomto príklade použijeme 10 minútové oneskorenie vypnutia):

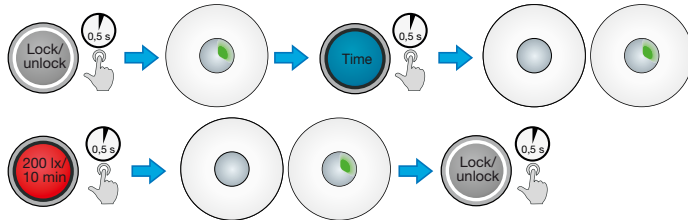

2.6. Nastavenia citlivosti snímača

Citlivosť môžete nastaviť na štyri rôzne úrovne, pričom úroveň „1“ je najvyššia citlivosť a úroveň „4“ je najnižšia citlivosť.

Napr. citlivosť nastavíte na maximálnu možnú úroveň nasledujúcim spôsobom:

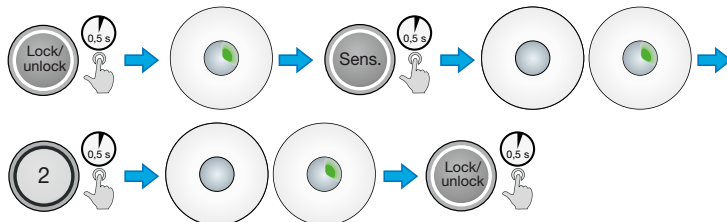

3. DODATOČNÉ NASTAVENIA

3.1. Testovací režim (test chodením)

Stlačte nasledujúce tlačidlá, ak chcete aktivovať testovací režim:

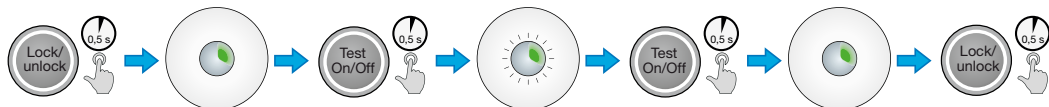

Po stlačení tlačidla „Test On/Off“ (zapnúť/vypnúť testovací režim) sa zelená LED kontrolka rozsvieti vždy vtedy, keď detektor zaregistruje pohyb.

3.2. Obnoviť továrenské nastavenia

Ak si prajete obnoviť továrenské nastavenia, stlačte na detektore nasledujúce tlačidlá:

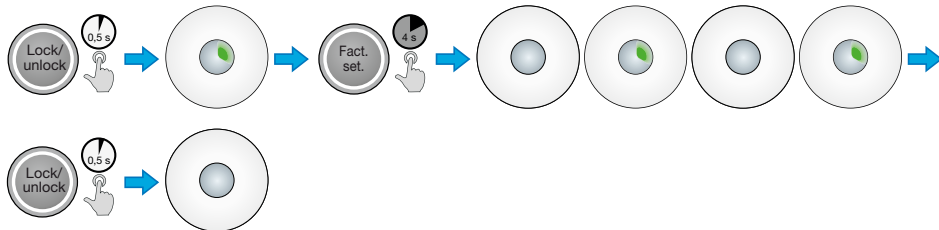

3.3. Skontrolovať nastavenia na detektore

Pomocou tlačidla „Status“ (stav) môžete skontrolovať nastavenia na detektore. Ak chcete skontrolovať nastavenia na detektore, nie je potrebné detektor najprv odblokovat'. Toto bude vždy indikovať blikanie zelenej LED kontrolky.

3.3.1. Oneskorenie vypnutia

Nastavený čas oneskorenia vypnutia zistíte tak, že najprv stlačíte tlačidlo „Status“ a potom „Lux“.

Detektor zobrazí nastavený čas oneskorenia vypnutia pomocou istého počtu bliknutí na zelenej LED kontrolke.

Oneskorenie vypnutia	5 min.	10 min.	15 min.	30 min.	45 min.	60 min.
Počet bliknutí zelenej LED kontrolky	1	2	3	4	5	6

Stav oneskorenia vypnutia skontrolujete nasledujúcim spôsobom:

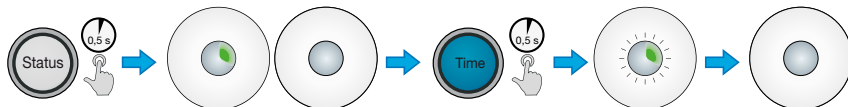

3.3.2. Svetelná citlivosť

Nastavenú úroveň luxov zistíte stlačením tlačidla „Status“ a potom „Lux“. Detektor zobrazí nastavenú úroveň luxov pomocou istého počtu bliknutí na LED kontrolke.

Hodnota luxov	100	200	300	400	500	600	1 000
Počet bliknutí zelenej LED kontrolky	1	2	3	4	5	6	7

Svetelnú citlivosť snímača skontrolujete nasledujúcim spôsobom:

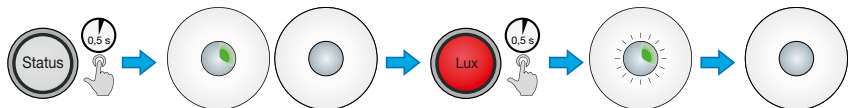

3.3.3. Citlivosť

Nastavenú citlivosť zistíte stlačením tlačidla „Status“ a potom „Sens“. Detektor zobrazí nastavenú citlivosť pomocou istého počtu bliknutí na zelenej LED kontrolke.

Citlivosť	Max.	Vysoká	Nízka	Min.
Počet bliknutí na zelenej LED kontrolke	1	2	3	4

Citlivosť snímača skontrolujete nasledujúcim spôsobom:

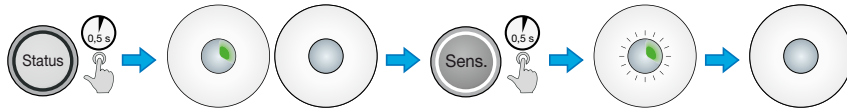

4. IR DIALKOVÉ OVLÁDANIE

Detektor nastavíte pomocou IR diaľkového ovládania 350-41934 (dostupné samostatne) alebo aplikácie Niko Sensor Tool a príslušného univerzálneho diaľkového ovládania pre smartfóny 350-41936.

Detektor nesmie byť zablokovaný, keď nastavujete jednotlivé konfigurácie. Výnimkou sú „Status“ (stav), „1“, „2“, „3“, „4“ a „On/Off“ (zap/vyp). Detektor sa automaticky zablokuje päť minút potom, ako bolo stlačené posledné tlačidlo. Detektor môžete zablokovať aj okamžite. Všetky zmenené nastavenia budú uložené. Počas programovania sa zelená LED kontrolka na krátku dobu vypne, čím potvrdí, že prijala správne informácie po stlačení tlačidla na IR diaľkovom ovládaní.

5. TECHNICKÉ ÚDAJE

Viditeľné rozmery (obr. 4)	5 x 95 mm (VxŠ)
Rozmery vr. dielov, ktoré nie sú vidieť (obr. 4)	95 x 95 mm (VxŠ)
Priemer vrtáka	77 mm
Sieťové napätie	230 Vac ± 10%, 50 Hz
Spotreba energie	< 1 W
Reléový kontakt	NO 10 A, 250/400 Vac
Maximálna záťaž	žiarovky (2 300 W) 230 V halogénové žiarovky (2 300 W) všetky nízkonapäťové halogénové žiarovky (500 VA) žiarivky (nekompenzované) (1 200 VA) energeticky úsporné žiarivky (CFLi) 58 kusov (18 W) LED žiarovky s elektronickým predradníkom (500 VA) LED žiarovky 230V (350 W)
Maximálna kapacitná záťaž	140 µF
Maximálny nárazový prúd:	165 A/20 ms
Svetelná citlivosť	100 – 1 000 lux
Oneskorenie vypnutia	5 – 60 min.
Montážna výška	2,4 až 3 m
Detekčný uhol	360°
Snímaná oblasť pre pohyby tela	kruhová, až do priemeru 12 m z montážnej výšky 3 m
Vstup vodičov	2,5 mm ²
Stupeň ochrany (po namontovaní)	IP 20
Okolité teplota	od +5 °C do +40 °C
Zabudovaný EnOcean prijímač (len pri modeloch 350-41686)	STM 300
Označenie	CE označenie
Príslušenstvo	IR diaľkové ovládanie (350-41934) Univerzálne diaľkové ovládanie pre smartfóny (350-41936)

Upozornenia týkajúce sa inštalácie



Výrobky ktorésa nainštalovanúsúčasťouelektroinštalácieakto réobshajújúnebezpečnénapätiamusiabyťinštalovanéakvalifikovanýmelektroinštalatéromav súlade s platnými mernicami a nariadeniami. T ento návod napoužítiemusibyťodov danýpoužívateľovi.Malbyť súčasťoudokumentácieelektroinštaláciíamalbyťodov danýkaždémunovému používateľovi.Ďalšiekoľipiesúkdispozíciamiainternetových stránkach spoločnostiNikoalebo prostredníctvomslužby zákazníkom poskytovanej spoločnosťou Niko.

Označenie ES



Tento výrobok spĺňa všetky relevantné Európske predpisované nariadenia. Čosaradiových zariadení, spoločnosť Nikon vyhlasuje, že radióvé zariadenia v tomto návode sú v súlade so smernicou 2014/53/EÚ. Čelénenie EÚ vyhlásenie o zhode je dostupné na stránke www.niko.eu v časti s referenciami o produktoch, ak bolo uplatnené.

Prostredie



Tento výrobok a/alebo knemu príbalené batérie sa nesmú likvidovať spoločne s recyklovateľným odpadom. Svoje znehodnotené výrobky odnestenaurčenežberné miesto odpadu alebo do recyklačného strediska. Nielen výrobca, ale dovozca, ale aj zohrávať veľkú úlohu v rámci podporných triedenia, recyklovania a opätovného použitia odpadov zniknutého elektrických a elektronických zariadení. Aby bolo možné financovať bertriedenie a spracovanie odpadu v súvislosti s určitých prípadoch, odvádza poplatky za recykláciu (tie sú zahrnuté v cene tohto výrobku).

Fig./Abb./Obr. 1

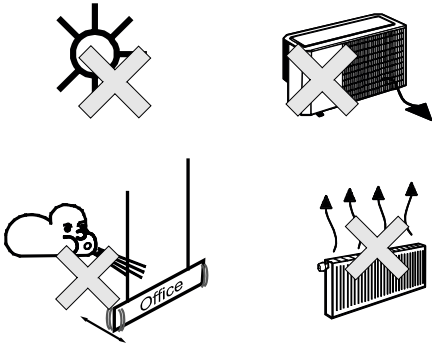
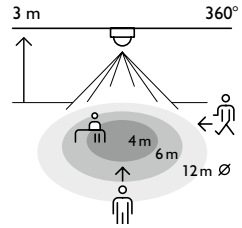

Fig./Abb./Obr. 2



2 m	2 m	3 m	6 m
2,5 m	3 m	4 m	8 m
3 m	4 m	5-6 m	10-12 m
3,5 m	4 m	6-7 m	11-13 m

Fig./Abb./Obr. 3

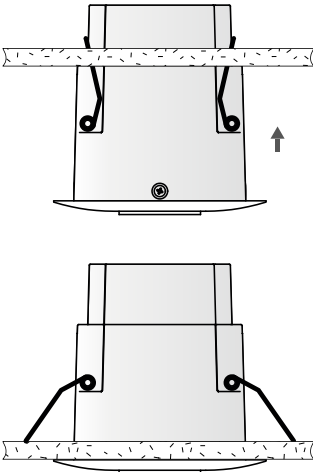

Fig./Abb./Obr. 4

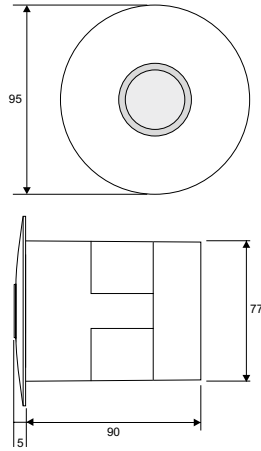

Fig./Abb./Obr. 6

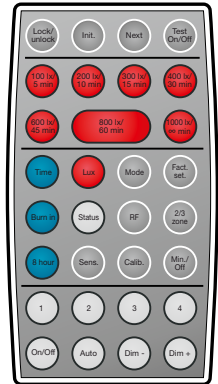
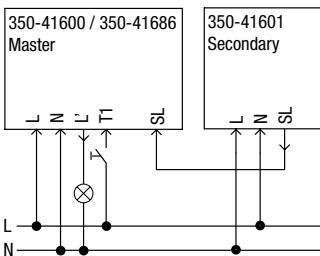

Fig./Abb./Obr. 5



Support & contact

nv Niko sa
 Industriepark West 40
 9100 Sint-Niklaas, Belgium

www.niko.eu

EN	+32 3 778 90 80	support@niko.eu
NL	België: +3237789080 Nederland: +31880196610	support.be@niko.eu support.nl@niko.eu
FR	Belgique: +3237789080 France: +33 820 20 66 25 Suisse: +41 44 878 22 22	support.be@niko.eu support.fr@niko.eu support.ch@niko.eu
DE	Deutschland: +4962366970 Schweiz: +41448782222 Österreich: +4317965514 Belgien: +32 3 778 90 80	support.de@niko.eu support.ch@niko.eu support.at@niko.eu support.be@niko.eu
SK	+421 2 63 825 155	support.sk@niko.eu

Niko prepares its manuals with the greatest care and strives to make them as complete, correct and up-to-date as possible. Nevertheless, some deficiencies may subsist. Niko cannot be held responsible for this, other than within the legal limits. Please inform us of any deficiencies in the manuals by contacting Niko customer services at support@niko.eu.