



Be ahead



EBP A



Electric locks for automatic gates

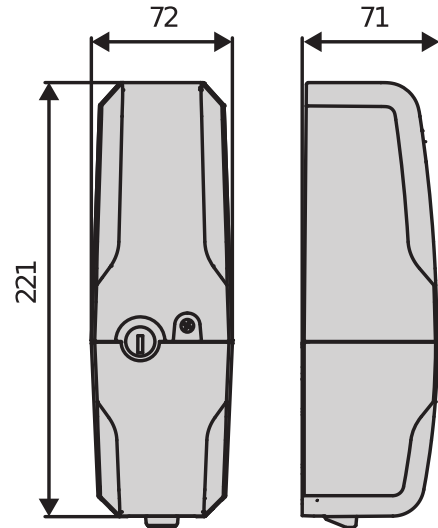

Serrure électrique verticale pour automatiser les portails battants. Cet accessoire assure une protection significative des motoréducteurs installés sur des portails de grandes dimensions, et permet le verrouillage des portails équipés d'opérateurs réversibles. Disponible en 230V, 120V et nouvellement en version 24V, la serrure se connecte directement à l'unité de contrôle, et fonctionne avec des variations de température très larges (-20°C +55°C) afin d'être utilisée dans de nombreuses situations.

Caractéristiques importantes

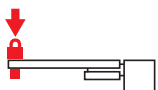

Protection de l'installation: la serrure électromécanique permet de réaliser des installations qui résistent parfaitement aux forces appliquées sur les vantaux des portails battants, particulièrement les poussées humaines ou les forces générées par l'action du vent. Ces forces sont déchargées sur la serrure électromécanique à la place du motoréducteur, qui est ainsi préservé, et qui garantit une plus longue durée de vie et un fonctionnement durable de l'installation.



Accessoire complémentaire pour les opérateurs réversibles: la serrure électrique est un accessoire indispensable pour les installations impliquant l'utilisation d'opérateurs réversibles, afin de garantir le verrouillage des portes lors de leur fermeture

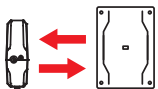

Extension de la gamme: la nouvelle EBP A en 24V, qui se connecte directement à la centrale, permet de réaliser facilement et rapidement des installations complètes et sécurisées de portails battants à basse tension

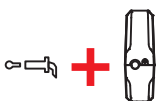

Rationalisation de la gamme: les modèles spécifiques de serrures électriques incluant un bloc de clés externe (côté route) disparaissent. Tous les modèles de la nouvelle EBP A ont la possibilité d'ajouter à tout moment un bloc de clé externe, disponible en deux tailles (52 ou 75 mm). Cet accessoire est composé d'un bloc de clés intérieur, qui a la même clé que le bloc de clés extérieur, et qui doit être remplacé par celui de la serrure électrique.

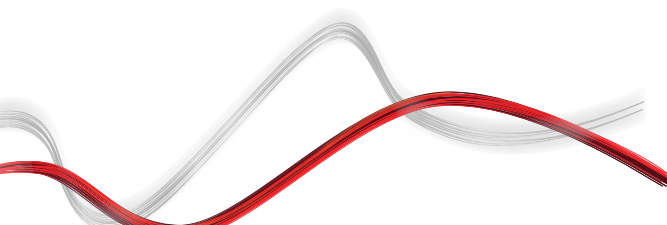

Electric locks for automatic gates

Caractéristiques importantes

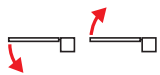

Ouverture vers l'extérieur: la serrure électrique EBP A peut être installée soit sur des portails battants qui s'ouvrent vers l'intérieur, soit sur des portails qui s'ouvrent vers l'extérieur (le positionnement de la gâche doit être orientée dans le sens approprié)

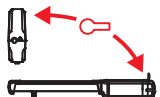

Simplicité d'une seule clé pour tout le système: la nouvelle serrure EBP A se décline avec un bloc de clés interne spécifique, ou des blocs internes et externes incluant un numéro de clé spécifique, de sorte que la même clé puisse être utilisée pour déverrouiller l'opérateur, actionner le sélecteur et libérer la serrure électrique.



Design : conformément au style moderne de Bft - cette nouvelle serrure électrique au design épuré a été conçue pour s'intégrer parfaitement dans des contextes de l'installation très variés.

Electric locks for automatic gates

EBP A

Code	Ci	Nom		Description
P123032 00001	2613516	EBP AC A 230V 50/60HZ		Serrure électrique verticale 230 V.
P123032 00003	2613518	EBP BT A 24V		Serrure électrique verticale 24 V.
P123032 00002	2613517	EBP AC A 120V 50/60Hz		Serrure électrique verticale 120 V.
P123001 00001	2600836	EBP		Serrure électrique 220-230 V 50/60 Hz à résistance de butée nulle
P123001 00013	2600520	EBP 24		Serrure électrique 120/230 V 50/60 Hz, avec transformateur 230/24 V à installer dans l'armoire de commande
P123006 00001	2600500	EBPE 52		Serrure électrique 220-230 V 50/60 Hz à résistance de butée nulle, avec également déverrouillage extérieur pour les portails d'une épaisseur de 52 mm maximum.
P123006 00013	2611411	EBPE 52 24V		EBPE 52 120/230 V 50/60 Hz avec transformateur
P123008 00001	2600519	EBPE 75		Serrure électrique 220-230 V 50/60 Hz à résistance de butée nulle, avec également déverrouillage extérieur pour les portails d'une épaisseur de 75 mm maximum.

	EBP AC A 230V 50/60HZ	EBP BT A 24V	EBP AC A 120V 50/60Hz	EBP
Alimentation	220-230 V 50/60 Hz	24 V ± 10 % 50/60 Hz ou CC	120 V 50/60 Hz	220-230 V 50/60 Hz
Courant de démarrage	1,2 A	1,2 A	1,2 A	0,4 A
Courant de maintien du pêne rétracté	200 mA	1000 mA	400 mA	150 mA
protection thermique	Oui	Oui	Oui	Oui
Température d'utilisation	-20 ÷ 55 °C	-20 ÷ 55 °C	-20 ÷ 55 °C	-20 ÷ 55 °C
Indice IP	IP44	IP44	IP44	IP44

	EBP 24	EBPE 52	EBPE 52 24V	EBPE 75
Alimentation	120/230 V 50/60 Hz	220-230 V 50/60 Hz	120/230 V 50/60 Hz	220-230 V 50/60 Hz
Courant de démarrage	15 A	0,4 A	15 A	0,4 A
Courant de maintien du pêne rétracté	1450 mA	150 mA	1450 mA	150 mA
protection thermique	Oui	Oui	Oui	Oui
Température d'utilisation	-20 ÷ 55 °C	-20 ÷ 55 °C	-20 ÷ 55 °C	-20 ÷ 55 °C
Indice IP	IP44	IP44	IP44	IP44

ACCESSOIRES RECOMMANDÉS

<p>Cp P123033 - Ci 2613523 CSE 52 (EXTERNAL RELEASE EBP 52 MM)</p> <p>Neiman pour déverrouillage extérieur, pour portails d'une épaisseur de 50 mm maximum. Comprend aussi le neiman intérieur avec le même numéro de clé.</p>	<p>Cp P123034 - Ci 2613525 CSE 75 (EXTERNAL RELEASE EBP 75 MM)</p> <p>Neiman pour déverrouillage extérieur, pour portails d'une épaisseur de 75 mm maximum. Comprend aussi le neiman intérieur avec le même numéro de clé.</p>
---------------------------------------------------------------------------------------------------------------------------------------------------------------------------------------------------------------------------------------------------------	---------------------------------------------------------------------------------------------------------------------------------------------------------------------------------------------------------------------------------------------------------

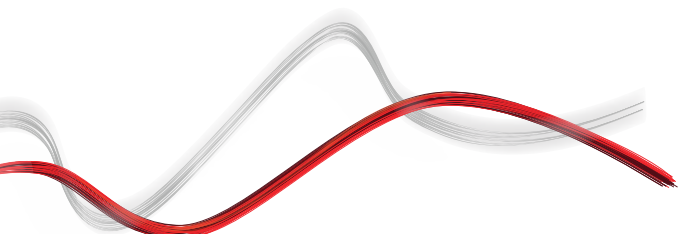



INFORMATION REGARDING THE PROTECTION OF THE INDUSTRIAL AND INTELLECTUAL PROPERTY RIGHTS OF BFT. BFT S.p.A. protects its industrial property by depositing trademarks, patents, models and designs. The intellectual property of BFT S.p.A. is protected by copyright law. BFT S.p.A. also protects its know-how by taking measures to protect the technical and commercial information inherent in its company and products. All the products in this catalogue are ORIGINAL BFT MODELS and only BFT S.p.A. is authorised to produce them and market them anywhere in the world. All the commercial names in this catalogue are owned by BFT S.p.A., and only BFT S.p.A. is authorised to use them in relation to the corresponding merchandise category. **FALSIFIERS WILL BE PROCEEDED AGAINST IN ACCORDANCE WITH BOTH CIVIL AND CRIMINAL LAW. THESE CONDITIONS NOT ONLY GUARANTEE THE INTELLECTUAL PROPERTY RIGHTS OF BFT, BUT ALSO PROTECT CUSTOMERS BY GUARANTEEING THAT THE PRODUCTS THEY ARE PURCHASING ARE ORIGINAL BFT PRODUCTS RESULTING FROM STUDIES AND DESIGNS WITHIN THE BFT COMPANY.**