

UM-FLK10/PI/FU/ROC800 - Module passif



2905962

<https://www.phoenixcontact.com/fr/produits/2905962>

Veillez tenir compte du fait que les données affichées dans ce document PDF proviennent de notre catalogue en ligne. Vous trouverez les données complètes dans la documentation utilisateur. Nos conditions générales d'utilisation des téléchargements sont applicables.

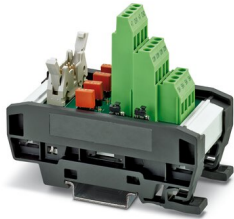

Module VARIOFACE destiné à être utilisé avec des cartes de commande ROC800-PI. UL Recognized, Class I, Div. 2.

Avantages

- Raccordements vissés à trois niveaux pour le câblage de terrain
- Fusible enfichable pour chaque canal, type TE5, 200 mA
- Raccordement FLK10 côté commande
- Configurable pour chaque canal pour grandeurs d'entrée H et L
- Affichage par canal de fusibles fondus
- Raccordement FLK10 côté commande
- Test de traversée
- Boîtier UM-PRO

Données commerciales

Référence	2905962
Conditionnement	1 Unité(s)
Commande minimum	1 Unité(s)
Remarque	Fabrication à la commande (pas de reprise)
Clé de vente	CK21A2
Product key	CK21A2
GTIN	4055626047485
Poids par pièce (emballage compris)	156,9 g
Poids par pièce (hors emballage)	156,9 g
Numéro du tarif douanier	85369010
Pays d'origine	US

Caractéristiques techniques

Propriétés du produit

Type de produit	Module de transmission
Gamme de produits	VARIOFACE
Nombre de pôles	12
Nombre de voies	4

Propriétés électriques

Nombre de voies	4
Tension nominale U_N	24 V DC
Intensité admissible max. par branche	200 mA (Fourni avec un fusible de 200 mA, 1 A max. admissible)

Automate pris en charge EMERSON ROC800

Carte E/S adaptée	ROC800 PI
-------------------	-----------

Caractéristiques de raccordement

Niveau terrain

Connexion selon la norme	CEI / EN
Type de raccordement	Raccordement vissé
Longueur à dénuder	7 mm
Filetage vis	M3
Nombre de pôles	6
Section de conducteur rigide	0,2 mm ² ... 4 mm ²
Section de conducteur souple	0,2 mm ² ... 2,5 mm ²
Section conduct. AWG	24 ... 12

Niveau des automates

Type de raccordement	IDC/FLK connecteur mâle
Nombre de connexions	1
Nombre de pôles	10
Pas	2,54 mm

Signalisation

Présence d'un affichage d'état	oui, en cas de défaillance de fusible
--------------------------------	---------------------------------------

Dimensions

Dimensions de l'article

Largeur	54 mm
Hauteur	92,3 mm
Profondeur	78,9 mm

Indications sur les matériaux

Type d'isolant boîtier	Polyamide PA non renforcé
------------------------	---------------------------

Conditions environnementales et de durée de vie

Conditions ambiantes

Température ambiante (fonctionnement)	-40 °C ... 60 °C
Température ambiante (stockage/transport)	-40 °C ... 60 °C

Montage

Type de montage	Montage sur profilé
Emplacement pour le montage	indifférent

Remarques

Généralités	Pour une utilisation conforme, il convient de respecter les prescriptions de la directive d'installation (voir Téléchargements). En cas d'application ou d'utilisation avec des produits d'autres fabricants, il faut en outre respecter les prescriptions, les consignes de sécurité et avertissements du fabricant tiers concerné.
-------------	--

Dessins

Schéma de connexion

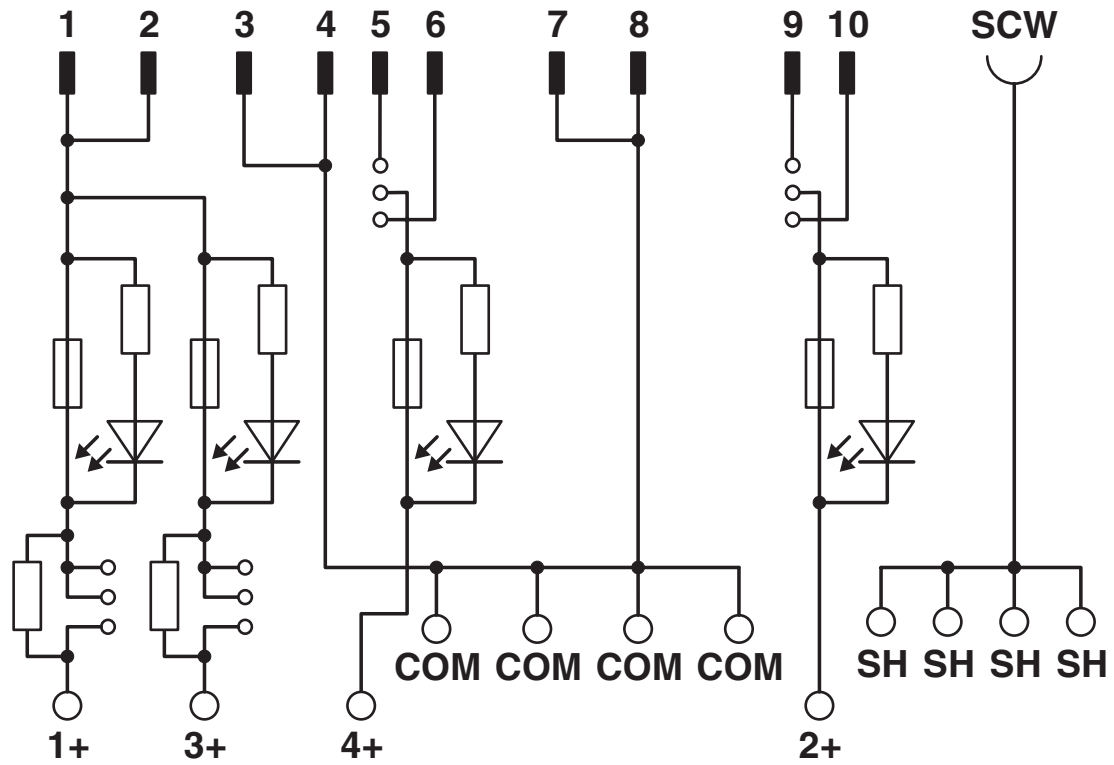



2905962

<https://www.phoenixcontact.com/fr/produits/2905962>

Homologations

 To download certificates, visit the product detail page: <https://www.phoenixcontact.com/fr/produits/2905962>

 cUL Recognized Identifiant de l'homologation: FILE E 238705				
	Tension nominale U_N	Intensité nominale I_N	Section AWG	Section mm^2
	-	0,2 A	30 - 12	-

 UL Recognized Identifiant de l'homologation: FILE E 238705				
	Tension nominale U_N	Intensité nominale I_N	Section AWG	Section mm^2
	-	0,2 A	30 - 12	-

 cUL Recognized Identifiant de l'homologation: FILE E 196811				
--	--	--	--	--

 UL Recognized Identifiant de l'homologation: FILE E 196811				
--	--	--	--	--

cULus Recognized				
------------------	--	--	--	--

cULus Recognized				
------------------	--	--	--	--

UM-FLK10/PI/FU/ROC800 - Module passif



2905962

<https://www.phoenixcontact.com/fr/produits/2905962>

Classifications

ECLASS

ECLASS-11.0	27141152
ECLASS-13.0	27141152
ECLASS-12.0	27141152

ETIM

ETIM 9.0	EC002780
----------	----------

UNSPSC

UNSPSC 21.0	39121400
-------------	----------

UM-FLK10/PI/FU/ROC800 - Module passif



2905962

<https://www.phoenixcontact.com/fr/produits/2905962>

Conformité environnementale

REACH SVHC	Lead 7439-92-1
China RoHS	Période d'utilisation conforme (EFUP) : 50 ans
	Vous trouverez des informations sur les substances dangereuses dans la déclaration du fabricant dans l'onglet « Téléchargements »

UM-FLK10/PI/FU/ROC800 - Module passif



2905962

<https://www.phoenixcontact.com/fr/produits/2905962>

Accessoires nécessaires

FLKM 10-PA-ROC800 - Adaptateur frontal

2904889

<https://www.phoenixcontact.com/fr/produits/2904889>



Adaptateur frontal VARIOFACE pour automate ROC800

Accessoires

VIP-CAB-FLK10/0,14/1,0M - Câble

2318318

<https://www.phoenixcontact.com/fr/produits/2318318>



Câble rond pré-équipé; raccordement 1 : IDC/FLK connecteur femelle (1x 10-pôles, 180 °-sortie); raccordement 2 : IDC/FLK connecteur femelle (1x 10-pôles, 90 °-sortie); longueur de câble: 1 m

UM-FLK10/PI/FU/ROC800 - Module passif



2905962

<https://www.phoenixcontact.com/fr/produits/2905962>

VIP-CAB-FLK10/0,14/1,5M - Câble

2318321

<https://www.phoenixcontact.com/fr/produits/2318321>



Câble rond pré-équipé; raccordement 1 : IDC/FLK connecteur femelle (1x 10-pôles, 180 °-sortie); raccordement 2 : IDC/FLK connecteur femelle (1x 10-pôles, 90 °-sortie); longueur de câble: 1,5 m

VIP-CAB-FLK10/0,14/2,0M - Câble

2318334

<https://www.phoenixcontact.com/fr/produits/2318334>



Câble rond pré-équipé; raccordement 1 : IDC/FLK connecteur femelle (1x 10-pôles, 180 °-sortie); raccordement 2 : IDC/FLK connecteur femelle (1x 10-pôles, 90 °-sortie); longueur de câble: 2 m

UM-FLK10/PI/FU/ROC800 - Module passif



2905962

<https://www.phoenixcontact.com/fr/produits/2905962>

VIP-CAB-FLK10/0,14/3,0M - Câble

2318347

<https://www.phoenixcontact.com/fr/produits/2318347>



Câble rond pré-équipé; raccordement 1 : IDC/FLK connecteur femelle (1x 10-pôles, 180 °-sortie); raccordement 2 : IDC/FLK connecteur femelle (1x 10-pôles, 90 °-sortie); longueur de câble: 3 m

VIP-CAB-FLK10-0,14/... - Câble

2318376

<https://www.phoenixcontact.com/fr/produits/2318376>



Câble rond pré-équipé; raccordement 1 : IDC/FLK connecteur femelle (1x 10-pôles, 180 °-sortie); raccordement 2 : IDC/FLK connecteur femelle (1x 10-pôles, 90 °-sortie); longueur de câble: variable

UM-FLK10/PI/FU/ROC800 - Module passif



2905962

<https://www.phoenixcontact.com/fr/produits/2905962>

FUSE/TE5/200MA/F-10PCS - Kit de fusibles

2906091

<https://www.phoenixcontact.com/fr/produits/2906091>



Fusible enfichable (TE5[®]) ; intensité nominale : 200 mA, action : rapide (F)

Phoenix Contact 2023 © - Tous droits réservés

<https://www.phoenixcontact.com>

PHOENIX CONTACT SAS

52 Boulevard de Beaubourg Emerainville

77436 Marne La Vallée Cedex 2 France

+33 (0) 1 60 17 98 98

documentation@phoenixcontact.fr