

MINI MCR-2-RPSS-I-2I - Modules d'isolation/alimentati on



2905628

<https://www.phoenixcontact.com/fr/produits/2905628>

Veillez tenir compte du fait que les données affichées dans ce document PDF proviennent de notre catalogue en ligne. Vous trouverez les données complètes dans la documentation utilisateur. Nos conditions générales d'utilisation des téléchargements sont applicables.



Doubleur d'alimentation 4 voies avec technologie de raccordement enfichable. Transparent HART, signal d'entrée 0(4) mA ... 20 mA, signaux de sortie 0(4) mA ... 20 mA. Il est possible d'utiliser l'appareil aussi bien en mode doubleur de signal qu'en mode doubleur d'alimentation. Technologie de raccordement vissé.

Description du produit

Le doubleur d'alimentation à technique de raccordement enfichable alimente les transmetteurs installés sur le terrain et transmet le signal d'entrée isolé galvaniquement à deux charges. Les protocoles de données HART peuvent être transmis de manière bidirectionnelle par les deux sorties. Il est possible d'utiliser l'appareil aussi bien en mode de doubleur de signal qu'en mode de doubleur d'alimentation, avec une tension de >19,5 V. Côté sortie, il est possible de raccorder le module à des cartes d'entrée passives, et avec une charge maximale $\leq 500 \Omega$ par canal, les signaux normalisés analogiques de 0 mA ... 20 mA ou 4 mA ... 20 mA sont disponibles avec une isolation galvanique. Le convertisseur de mesure prend en charge le monitoring des défauts et la communication en champ proche (NFC).

Données commerciales

Référence	2905628
Conditionnement	1 Unité(s)
Commande minimum	1 Unité(s)
Clé de vente	CK1411
Product key	CK1411
Page catalogue	Page 78 (C-5-2019)
GTIN	4046356999571
Poids par pièce (emballage compris)	126,9 g
Poids par pièce (hors emballage)	119,4 g
Numéro du tarif douanier	85437090
Pays d'origine	DE

MINI MCR-2-RPSS-I-2I - Modules d'isolation/alimentati on



2905628

<https://www.phoenixcontact.com/fr/produits/2905628>

Caractéristiques techniques

Remarques

Restriction d'utilisation

Remarque CEM	CEM : produit de classe A, voir déclaration du fabricant dans la section Téléchargements
--------------	--

Propriétés du produit

Type de produit	Module d'isolation/alimentation
Gamme de produits	MINI Analog Pro
Nombre de voies	2
Version	Amplificateur-séparateur
Configuration	DIP switch

Propriétés d'isolation: GB Standard

Catégorie de surtension	II
Degré de pollution	2

Propriétés électriques

Nombre de voies	2
Isolation galvanique	Isolation 4 voies
Fréquence limite (3 dB)	> 1 kHz
Conditions de transmission des signaux	In = Out
Réponse indicielle (10-90 %)	< 400 µs
Coefficient de température max.	0,0075 %/K
Erreur de transmission max.	0,05 % (de la déviation maximale)

Isolation galvanique Entrée/sortie/alimentation

Tension d'isolement assignée	300 V _{eff}
Tension d'essai	3 kV AC (50 Hz, 60 s)
Isolant	Isolation renforcée selon CEI/EN 61010-1

Alimentation

Tension nominale d'alimentation	24 V DC
Plage de tension d'alimentation	9,6 V DC ... 30 V DC (Le connecteur sur profilé (ME 6,2 TBUS-2 1,5/5-ST-3,81 GN, référence 2869728) peut être utilisé pour ponter la tension d'alimentation, il s'encliquette alors sur un profilé de 35 mm selon EN 60715.)
Courant absorbé typique	40 mA (à 24 V DC et en mode duplicateur de signal)
	65 mA (à 24 V DC et en mode duplicateur d'alimentation)
	75 mA (à 12 V DC et en mode duplicateur de signal)
	130 mA (à 12 V DC et en mode duplicateur d'alimentation)
Consommation de puissance	1,6 W (Charge de 500 Ω avec I _{OUT} = 20 mA)

Données d'entrée

MINI MCR-2-RPSS-I-2I - Modules d'isolation/alimentati on



2905628

<https://www.phoenixcontact.com/fr/produits/2905628>

Signal: Courant

Description de l'entrée	Circuit de capteur
Nombre d'entrées	1
Signal d'entrée courant	0 mA ... 20 mA (Mode duplicateur d'alimentation) 4 mA ... 20 mA (Mode duplicateur d'alimentation et de signal)
Résistance d'entrée entrée courant	90 Ω (+1,6 V)
Tension d'alimentation du transmetteur	> 19,5 V

Données de sortie

Signal: Courant

Nombre de sorties	2
Tension de marche à vide	< 20 V
Signal de sortie courant	0 mA ... 20 mA (Mode duplicateur d'alimentation) 4 mA ... 20 mA (Mode duplicateur d'alimentation et de signal)
Signal de sortie courant maximal	25 mA
Charge/charge de sortie Sortie courant	≤ 500 Ω (par canal)
Ondulation	< 20 mV _{CC} (500 Ω)

Caractéristiques de raccordement

Type de raccordement	Raccordement vissé
Longueur à dénuder	10 mm
Filetage vis	M3
Section de conducteur rigide	0,2 mm ² ... 1,5 mm ² (avec embout) 0,14 mm ² ... 2,5 mm ² (sans embout)
Section de conducteur souple	0,14 mm ² ... 2,5 mm ²
Section conduct. AWG	24 ... 12 (souple)
Couple de serrage	0,5 Nm ... 0,6 Nm

Données Ex

Installation Ex (EPL)	Gc Div. 2
-----------------------	--------------

Interfaces

Communication des données (dérivation)

Fonction HART	oui
Fréquence limite (3 dB)	≈  kHz

Signalisation

Affichage d'état	LED verte (tension d'alimentation)
------------------	------------------------------------

Dimensions

Largeur	6,2 mm
Hauteur	109,81 mm

MINI MCR-2-RPSS-I-2I - Modules d'isolation/alimentati on



2905628

<https://www.phoenixcontact.com/fr/produits/2905628>

Profondeur	119,2 mm
------------	----------

Indications sur les matériaux

Protection anti-incendie pour véhicules ferroviaires (DIN EN 45545-2) R22	HL 1 - HL 2
Protection anti-incendie pour véhicules ferroviaires (DIN EN 45545-2) R23	HL 1 - HL 2
Protection anti-incendie pour véhicules ferroviaires (DIN EN 45545-2) R24	HL 1 - HL 2
Matériau du boîtier	PBT

Conditions environnementales et de durée de vie

Conditions ambiantes

Indice de protection	IP20 (pas évalué par UL)
Température ambiante (fonctionnement)	-40 °C ... 70 °C
Température ambiante (stockage/transport)	-40 °C ... 85 °C
Altitude	≤ 2000 m
Humidité de l'air admissible (fonctionnement)	5 % ... 95 % (pas de condensation)

Homologations

CE

Certificat	Conformité CE
------------	---------------

ATEX

Repérage	⊕ II 3 G Ex ec ic IIC T4 Gc
Certificat	BVS 19 ATEX E 047 X

UKCA Ex (UKEX)

Repérage	⊕ II 3 G Ex ec ic IIC T4 Gc
Certificat	PxCIF21UKEX2902000X

IECEX

Repérage	Ex ec ic IIC T4 Gc
Certificat	IECEX BVS 19.0041X

CCC / China-Ex

Repérage	Ex nA ic IIC T4 Gc
----------	--------------------

UL, USA / Canada

Repérage	UL 508 Listed
	Class I, Div. 2, Groups A, B, C, D T5
	Class I, Zone 2, Group IIC T5

Homologation construction navale

Certificat	DNV GL TAA000021E Rev. 1
------------	--------------------------

EAC Ex

on

2905628

<https://www.phoenixcontact.com/fr/produits/2905628>

Repérage	ERC Ex ec ic IIC T4 Gc
Certificat	BY/112 02.01 TP012 103.01 00081

Données GL DNV

Temperature	B
Humidity	B
Vibration	A
EMC	A
Enclosure	Required protection according to the Rules shall be provided upon installation on board

Données CEM

Immunité	EN 61000-6-2
Remarque	De faibles écarts peuvent survenir lors de perturbations.
Compatibilité électromagnétique	Conformité à la directive CEM
Emission	EN 61000-6-4

Décharge électrostatique

Normes/Prescriptions	EN 61000-4-2
----------------------	--------------

Décharge électrostatique

Remarque	Il faut prendre des mesures de protection contre les décharges électrostatiques.
----------	--

Champ électromagnétique HF

Dénomination	Champ électromagnétique HF
Normes/Prescriptions	EN 61000-4-3

Transitoires électriques rapides (en salves)

Dénomination	Perturbations transitoires rapides (en salves)
Normes/Prescriptions	EN 61000-4-4

Ondes de choc (Surge)

Normes/Prescriptions	EN 61000-4-5
----------------------	--------------

Perturbations conduites

Dénomination	Grandeurs perturbatrices acheminées
Normes/Prescriptions	EN 61000-4-6

Normes et spécifications

Isolation galvanique	Isolation 4 voies
----------------------	-------------------

GB Standard

Normes/Prescriptions	GB 3836.1
	GB 3836.4
	GB 3836.8

Montage

Type de montage	Montage sur profilé
-----------------	---------------------

MINI MCR-2-RPSS-I-2I - Modules d'isolation/alimentati on



2905628

<https://www.phoenixcontact.com/fr/produits/2905628>

Instructions de montage	Pour le pontage de la tension d'alimentation, le connecteur de bus sur rail DIN peut être utilisé et encliqueté sur un rail DIN de 35 mm selon EN 60715.
Emplacement pour le montage	indifférent

on

2905628

<https://www.phoenixcontact.com/fr/produits/2905628>

Dessins

Schéma fonctionnel

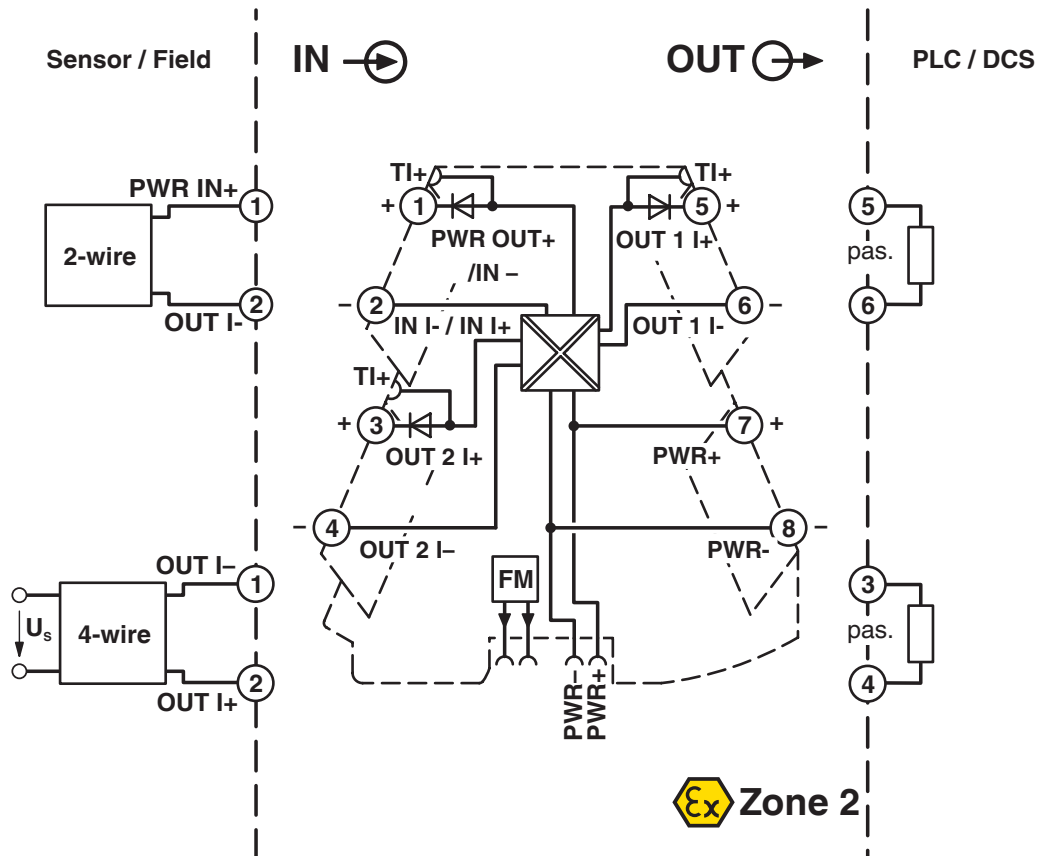

MINI MCR-2-RPSS-I-2I - Modules d'isolation/alimentati on



2905628

<https://www.phoenixcontact.com/fr/produits/2905628>

Homologations

 To download certificates, visit the product detail page: <https://www.phoenixcontact.com/fr/produits/2905628>



EAC

Identifiant de l'homologation: RU*DE.*08.B.01608/19



DNV GL

Identifiant de l'homologation: TAA000021E



UL Listed

Identifiant de l'homologation: FILE E 238705



CCC

Identifiant de l'homologation: 2021322303003858



cUL Listed

Identifiant de l'homologation: FILE E 238705



IECEX

Identifiant de l'homologation: IECEX BVS 19.0041X



cUL Listed

Identifiant de l'homologation: FILE E 196811



UL Listed

Identifiant de l'homologation: FILE E 196811



ATEX

Identifiant de l'homologation: BVS 19 ATEX E 047 X

cULus Listed

cULus Listed

MINI MCR-2-RPSS-I-2I - Modules d'isolation/alimentati on



2905628

<https://www.phoenixcontact.com/fr/produits/2905628>

Classifications

ECLASS

ECLASS-11.0	27210120
ECLASS-12.0	27210120
ECLASS-13.0	27210120

ETIM

ETIM 9.0	EC002653
----------	----------

UNSPSC

UNSPSC 21.0	39121000
-------------	----------

MINI MCR-2-RPSS-I-2I - Modules d'isolation/alimentati on



2905628

<https://www.phoenixcontact.com/fr/produits/2905628>

Conformité environnementale

REACH SVHC	Lead 7439-92-1
China RoHS	Période d'utilisation conforme (EFUP) : 50 ans
	Vous trouverez des informations sur les substances dangereuses dans la déclaration du fabricant dans l'onglet « Téléchargements »

MINI MCR-2-RPSS-I-2I - Modules d'isolation/alimentati on



2905628

<https://www.phoenixcontact.com/fr/produits/2905628>

Accessoires

ME 6,2 TBUS-2 1,5/5-ST-3,81 GY - Connecteur-bus sur profilé

2695439

<https://www.phoenixcontact.com/fr/produits/2695439>

Connecteur-bus sur profilé (TBUS), 5 pôles, pour le pontage de la tension d'alimentation, encliquetable sur profilé NS 35/... selon EN 60715



ME 6,2 TBUS-2 1,5/5-ST-3,81 GN - Connecteur-bus sur profilé

2869728

<https://www.phoenixcontact.com/fr/produits/2869728>

Connecteur sur profilé pour montage sur profilé. Universel pour boîtiers TBUS. Contacts or, 5 pôles.

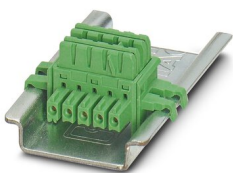

MINI MCR-2-RPSS-I-2I - Modules d'isolation/alimentati on



2905628

<https://www.phoenixcontact.com/fr/produits/2905628>

GW HART USB MODEM - Adaptateur de câble

1003824

<https://www.phoenixcontact.com/fr/produits/1003824>



Câble modem USB HART destiné à la communication entre un PC et des appareils HART, longueur de câble : 1 m.

TC-D37SUB-AIO16-MP-PS-UNI - Porte-modules

2906640

<https://www.phoenixcontact.com/fr/produits/2906640>

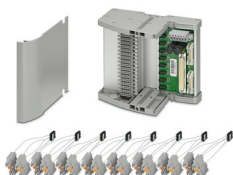

Termination Carrier universel pour la connexion de 16 amplificateurs-séparateurs MINI Analog Pro à des cartes E/S TOR ou analogiques, via connecteurs D-SUB, 37 pôles (liaison 1:1), avec raccordement de multiplexeur HART

MINI MCR-2-RPSS-I-2I - Modules d'isolation/alimentati on



2905628

<https://www.phoenixcontact.com/fr/produits/2905628>

TC-D37SUB-ADIO16-MP-P-UNI - Porte-modules

2906639

<https://www.phoenixcontact.com/fr/produits/2906639>

Termination Carrier universel pour la connexion de 16 amplificateurs-séparateurs MINI Analog Pro à des cartes E/S numériques ou analogiques, via connecteurs D-SUB, 37 pôles (liaison 1:1)



MINI MCR-2-V8-FLK 16 - Adaptateur système

2901993

<https://www.phoenixcontact.com/fr/produits/2901993>

Huit amplificateurs-séparateurs MINI Analog Pro et convertisseurs de mesure peuvent être raccordés à un automate, à l'aide d'adaptateurs-système et de système de pré-câblage, sans câblage fastidieux et sans aucune erreur.



MINI MCR-2-RPSS-I-2I - Modules d'isolation/alimentati on



2905628

<https://www.phoenixcontact.com/fr/produits/2905628>

MINI MCR-2-V8-MOD-RTU - Module de communication

2905634

<https://www.phoenixcontact.com/fr/produits/2905634>

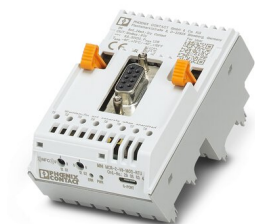

Huit amplificateurs-séparateurs et convertisseurs de mesure MINI Analog Pro s'intègrent facilement et rapidement dans un réseau Modbus/RTU à l'aide d'un adaptateur de communication.

MINI MCR-2-V8-MOD-TCP - Module de communication

2905635

<https://www.phoenixcontact.com/fr/produits/2905635>



Huit amplificateurs-séparateurs et convertisseurs de mesure MINI Analog Pro s'intègrent facilement et rapidement dans un réseau Modbus/TCP à l'aide d'un adaptateur de communication.

MINI MCR-2-RPSS-I-2I - Modules d'isolation/alimentati on



2905628

<https://www.phoenixcontact.com/fr/produits/2905628>

MINI MCR-2-V8-PB-DP - Module de communication

2905636

<https://www.phoenixcontact.com/fr/produits/2905636>



Huit amplificateurs-séparateurs et convertisseurs de mesure MINI Analog Pro s'intègrent facilement et rapidement dans un réseau PROFIBUS DP à l'aide d'un adaptateur de communication.

MINI MCR-2-V8-PN - Module de communication

2905637

<https://www.phoenixcontact.com/fr/produits/2905637>



Huit amplificateurs-séparateurs et convertisseurs de mesure MINI Analog Pro sont intégrés facilement et rapidement dans un réseau PROFINET à l'aide d'un adaptateur de communication.

MINI MCR-2-RPSS-I-2I - Modules d'isolation/alimentati on

2905628

<https://www.phoenixcontact.com/fr/produits/2905628>

FASTCON PRO-SET - Jeu de fiches

2906227

<https://www.phoenixcontact.com/fr/produits/2906227>



Kit de connecteurs FASTCON Pro comprenant quatre connecteurs avec raccordement vissé, un par position sur le module. Pour tous les modules MINI Analog Pro.

FASTCON PRO-SET-PT - Jeu de fiches

2906228

<https://www.phoenixcontact.com/fr/produits/2906228>



Kit de connecteurs FASTCON Pro comprenant quatre connecteurs avec raccordement Push-in, un par position sur le module. Pour tous les modules MINI Analog Pro.

MINI MCR-2-RPSS-I-2I - Modules d'isolation/alimentati on



2905628

<https://www.phoenixcontact.com/fr/produits/2905628>

UCT-EM (30X5) - Repère pour crampon terminal

0801505

<https://www.phoenixcontact.com/fr/produits/0801505>



Repère pour crampon terminal, Planche, blanc, vierge, repérable avec : TOPMARK NEO, LASER TOPMARK, BLUEMARK ID COLOR, BLUEMARK ID, BLUEMARK CLED, THERMOMARK PRIME, THERMOMARK CARD 2.0, THERMOMARK CARD, type de montage: encliquetage, surface utile: 30 x 5 mm, Nombre d'étiquettes: 24

UCT-EM (30X5) CUS - Repère pour crampon terminal

0801589

<https://www.phoenixcontact.com/fr/produits/0801589>



Repère pour crampon terminal, à commander : sous forme de planche, blanc, impression selon les indications du client, type de montage: encliquetage dans le porte-repère, surface utile: 30 x 5 mm, Nombre d'étiquettes: 24

MINI MCR-2-RPSS-I-2I - Modules d'isolation/alimentati on



2905628

<https://www.phoenixcontact.com/fr/produits/2905628>

SK 5,0 WH:REEL - Bandes de repérage

0805221

<https://www.phoenixcontact.com/fr/produits/0805221>



Bandes de repérage, Rouleau, blanc, vierge, repérable avec : THERMOMARK E.300 (D)/600 (D), THERMOMARK ROLL 2.0, THERMOMARK ROLL, THERMOMARK ROLL X1, THERMOMARK ROLLMASTER 300/600, THERMOMARK X1.2, type de montage: collage, surface utile: sans fin x 5 mm

UC-EMLP (15X5) - Etiquette en plastique

0819301

<https://www.phoenixcontact.com/fr/produits/0819301>



Etiquette en plastique, Planche, blanc, vierge, repérable avec : BLUEMARK ID COLOR, BLUEMARK ID, BLUEMARK CLED, PLOTMARK, CMS-P1-PLOTTER, type de montage: collage, surface utile: 15 x 5 mm, Nombre d'étiquettes: 10

MINI MCR-2-RPSS-I-2I - Modules d'isolation/alimentati on



2905628

<https://www.phoenixcontact.com/fr/produits/2905628>

UC-EMLP (15X5) YE - Etiquette en plastique

0822615

<https://www.phoenixcontact.com/fr/produits/0822615>

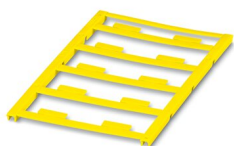

Etiquette en plastique, Plaque, jaune, vierge, repérable avec : BLUEMARK ID COLOR, BLUEMARK ID, BLUEMARK CLED, PLOTMARK, CMS-P1-PLOTTER, type de montage: collage, surface utile: 15 x 5 mm, Nombre d'étiquettes: 10

UC-EMLP (15X5) CUS - Etiquette en plastique

0824550

<https://www.phoenixcontact.com/fr/produits/0824550>



Etiquette en plastique, à commander : sous forme de plaque, blanc, impression selon les indications du client, type de montage: collage, surface utile: 15 x 5 mm

MINI MCR-2-RPSS-I-2I - Modules d'isolation/alimentati on



2905628

<https://www.phoenixcontact.com/fr/produits/2905628>

UC-EMLP (15X5) YE CUS - Etiquette en plastique

0824551

<https://www.phoenixcontact.com/fr/produits/0824551>

Etiquette en plastique, à commander : sous forme de planche, jaune, impression selon les indications du client, type de montage: collage, surface utile: 15 x 5 mm

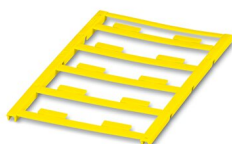

UC-EMLP (15X5) SR - Etiquette en plastique

0828095

<https://www.phoenixcontact.com/fr/produits/0828095>

Etiquette en plastique, Planche, argent, vierge, repérable avec : BLUEMARK ID COLOR, BLUEMARK ID, BLUEMARK CLED, PLOTMARK, CMS-P1-PLOTTER, type de montage: collage, surface utile: 15 x 5 mm, Nombre d'étiquettes: 10

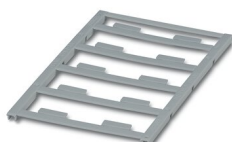

MINI MCR-2-RPSS-I-2I - Modules d'isolation/alimentati on



2905628

<https://www.phoenixcontact.com/fr/produits/2905628>

UC-EMLP (15X5) SR CUS - Etiquette en plastique

0828099

<https://www.phoenixcontact.com/fr/produits/0828099>

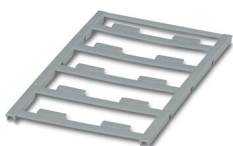

Etiquette en plastique, à commander : sous forme de planche, argent, impression selon les indications du client, type de montage: collage, surface utile: 15 x 5 mm, Nombre d'étiquettes: 10

US-EMLP (15X5) - Etiquette en plastique

0828790

<https://www.phoenixcontact.com/fr/produits/0828790>



Etiquette en plastique, Carte, blanc, vierge, repérable avec : BLUEMARK ID COLOR, BLUEMARK ID, THERMOMARK PRIME, THERMOMARK CARD 2.0, THERMOMARK CARD, type de montage: collage, surface utile: 15 x 5 mm, Nombre d'étiquettes: 189

MINI MCR-2-RPSS-I-2I - Modules d'isolation/alimentati on



2905628

<https://www.phoenixcontact.com/fr/produits/2905628>

US-EMLP (15X5) YE - Etiquette en plastique

0828873

<https://www.phoenixcontact.com/fr/produits/0828873>



Etiquette en plastique, Carte, jaune, vierge, repérable avec :
BLUEMARK ID COLOR, BLUEMARK ID, THERMOMARK PRIME,
THERMOMARK CARD 2.0, THERMOMARK CARD, type de montage: collage,
surface utile: 15 x 5 mm, Nombre d'étiquettes: 189

US-EMLP (15X5) SR - Etiquette en plastique

0828874

<https://www.phoenixcontact.com/fr/produits/0828874>



Etiquette en plastique, Carte, argent, vierge, repérable avec :
BLUEMARK ID COLOR, BLUEMARK ID, THERMOMARK PRIME,
THERMOMARK CARD 2.0, THERMOMARK CARD, type de montage: collage,
surface utile: 15 x 5 mm, Nombre d'étiquettes: 189

MINI MCR-2-RPSS-I-2I - Modules d'isolation/alimentati on



2905628

<https://www.phoenixcontact.com/fr/produits/2905628>

US-EMLP (15X5) CUS - Etiquette en plastique

0830076

<https://www.phoenixcontact.com/fr/produits/0830076>

Etiquette en plastique, à commander : sous forme de carte, blanc, impression selon les indications du client, type de montage: collage, surface utile: 15 x 5 mm, Nombre d'étiquettes: 189



US-EMLP (15X5) YE CUS - Etiquette en plastique

0830077

<https://www.phoenixcontact.com/fr/produits/0830077>

Etiquette en plastique, à commander : sous forme de carte, jaune, impression selon les indications du client, type de montage: collage, surface utile: 15 x 5 mm, Nombre d'étiquettes: 189



MINI MCR-2-RPSS-I-2I - Modules d'isolation/alimentati on



2905628

<https://www.phoenixcontact.com/fr/produits/2905628>

US-EMLP (15X5) SR CUS - Etiquette en plastique

0830078

<https://www.phoenixcontact.com/fr/produits/0830078>

Etiquette en plastique, à commander : sous forme de carte, argent, impression selon les indications du client, type de montage: collage, surface utile: 15 x 5 mm, Nombre d'étiquettes: 189



UCT-EM (30X5) YE - Repère pour crampon terminal

0830340

<https://www.phoenixcontact.com/fr/produits/0830340>

Repère pour crampon terminal, Planche, jaune, vierge, repérable avec : TOPMARK NEO, LASER TOPMARK, BLUEMARK ID COLOR, BLUEMARK ID, BLUEMARK CLED, THERMOMARK PRIME, THERMOMARK CARD 2.0, THERMOMARK CARD, type de montage: encliquetage, surface utile: 30 x 5 mm, Nombre d'étiquettes: 24



MINI MCR-2-RPSS-I-2I - Modules d'isolation/alimentati on



2905628

<https://www.phoenixcontact.com/fr/produits/2905628>

UCT-EM (30X5) YE CUS - Repère pour crampon terminal

0830348

<https://www.phoenixcontact.com/fr/produits/0830348>



Repère pour crampon terminal, à commander : sous forme de planche, jaune, impression selon les indications du client, type de montage: encliquetage dans le porte-repère, surface utile: 30 x 5 mm, Nombre d'étiquettes: 24

MINI MCR-2-PTB - Bloc de jonction d'alimentation

2902066

<https://www.phoenixcontact.com/fr/produits/2902066>



Module d'alimentation à connectique enfichable pour alimentation du connecteur sur profilé en tension. Surveillance des tensions d'alimentation en combinaison avec le module de surveillance des défauts. Raccordement vissé

MINI MCR-2-RPSS-I-2I - Modules d'isolation/alimentati on



2905628

<https://www.phoenixcontact.com/fr/produits/2905628>

MINI MCR-2-PTB-PT - Bloc de jonction d'alimentation

2902067

<https://www.phoenixcontact.com/fr/produits/2902067>



Module d'alimentation à connectique enfichable pour alimentation du connecteur sur profilé en tension. Surveillance des tensions d'alimentation en combinaison avec le module de surveillance des défauts. Connectique Push-in

QUINT4-SYS-PS/1AC/24DC/2.5/SC - Alimentation

2904614

<https://www.phoenixcontact.com/fr/produits/2904614>



Alimentation à découpage primaire, QUINT POWER, raccordement vissé, montage sur rail DIN, alimentation d'appareils par le connecteur rail DIN TBUS possible, revêtement de protection, entrée : monophasée, sortie : 24 V DC / 2,5 A

MINI MCR-2-RPSS-I-2I - Modules d'isolation/alimentati on



2905628

<https://www.phoenixcontact.com/fr/produits/2905628>

MINI MCR-2-FM-RC - Élément de surveillance

2904504

<https://www.phoenixcontact.com/fr/produits/2904504>



Le module de surveillance des défauts avec connectique enfichable sert à l'analyse et à la signalisation des erreurs collectées par le système de surveillance des défauts (Fault Monitoring) ainsi qu'à la surveillance des tensions d'alimentation. Signalisation des erreurs via le contact NF. Connectique à vis, configuration standard

MINI MCR-2-FM-RC-PT - Élément de surveillance

2904508

<https://www.phoenixcontact.com/fr/produits/2904508>



Le module de surveillance des défauts avec connectique enfichable sert à l'analyse et à la signalisation des erreurs collectées par le système de surveillance des défauts (Fault Monitoring) ainsi qu'à la surveillance des tensions d'alimentation. Signalisation des erreurs via le contact NF. Connectique Push-in, configuration standard

MINI MCR-2-RPSS-I-2I - Modules d'isolation/alimentati on



2905628

<https://www.phoenixcontact.com/fr/produits/2905628>

SZS 0,6X3,5 - Tournevis

1205053

<https://www.phoenixcontact.com/fr/produits/1205053>



Outil de déverrouillage, pour blocs de jonction ST, isolé, s'utilise aussi comme tournevis pour tête fendue, dimensions : 0,6 x 3,5 x 100 mm, manche à deux composants, antidérapant

Phoenix Contact 2023 © - Tous droits réservés

<https://www.phoenixcontact.com>

PHOENIX CONTACT SAS

52 Boulevard de Beaubourg Emerainville

77436 Marne La Vallée Cedex 2 France

+33 (0) 1 60 17 98 98

documentation@phoenixcontact.fr