

COFFRETS ET BORNES GAMME CIBE®

Spécification technique : Enedis-Spec-CIBE GV V1

IL EST CONSEILLE DE LIRE ATTENTIVEMENT LA NOTICE AVANT DE PROCEDER A L'INSTALLATION DU MATERIEL

Note : Ce matériel doit être installé par du personnel compétent et familier tant avec l'équipement qu'avec les règles de consignation. Cette notice ne peut en aucun cas se substituer à tout stage ou expérience relevant des consignes de sécurité.

Important : S'assurer que les règles d'exploitation sont respectées. Cette notice ne concerne que les principales étapes de l'installation du matériel avec des câbles hors tension.

OUTILLAGE PRECONISE

- ✓ Tournevis cruciforme isolé Pozidriv N°2
- ✓ Tournevis plat lame de 6
- ✓ Clé triangulaire de 11
- ✓ Pincés isolées

PRESENTATION PRODUITS

COFFRET CIBE

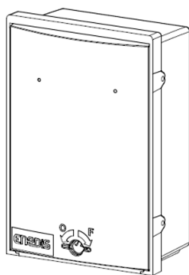

Dimensions extérieures : 230 x 340 x 138

Composition : Cuve

Panneau

Tiroir

BORNE CIBE

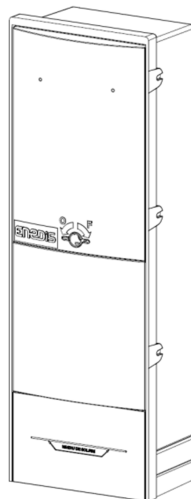

Dimensions extérieures : 692 x 230 x 157,5

Composition : Cuve

Panneau

Surplinthe

Plinthe

COFFRET - INSTALLATION ENCASTREE

Les cotes A,B,C indiquent les dimensions de la niche à réaliser pour fixer le coffret à l'intérieure d'un mur.

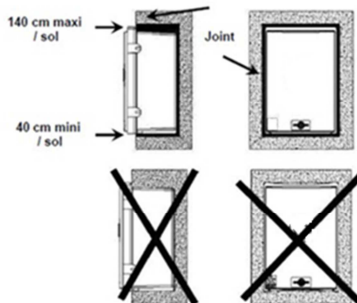
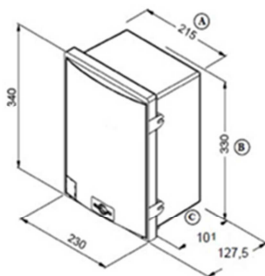

COFFRET - INSTALLATION EN SAILLIE OU PAR FERRURES

Ne percer qu'aux endroits prévus ①②③ en fond de cuve pour la fixation au mur ou sur ferrures.

(3 trous de $\varnothing 7$ maxi pour 3 vis $\varnothing 6$ avec tête cylindrique fendue ou tête fraisée pozidriv + rondelles)

Remettre impérativement en place les 3 bouchons ④ après les avoir dissociés pour assurer l'isolation électrique.

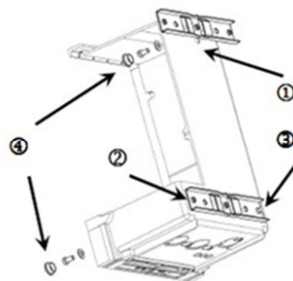
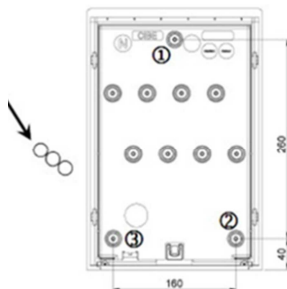

PREPARATION DU TIROIR DU COFFRET

Câbles arrivée et départ

Fourreaux $\varnothing 32$:

Sur le tiroir, détacher les opercules sécables ① suivant besoin à l'aide d'une pince

Fourreaux $\varnothing 40$:

Sur le tiroir, procéder comme précédemment et découper aussi les demi collerettes ②

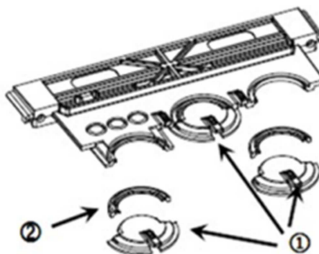

BORNE - INSTALLATION AU SOL

- 1
- Mettre en place 2 tubes en PVC ① du côté arrière de la cuve (extrémité percée côté fouille)
 - Récupérer 2 vis \varnothing 4,5 x 40 (fournies dans un sachet)
 - Visser les 2 vis ② jusqu'à être en butée

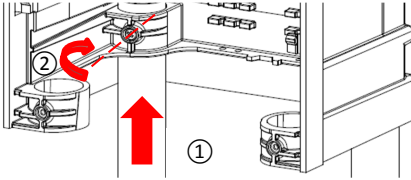

- 2
- Mettre en place 2 tubes en PVC ① du côté arrière de la cuve (extrémité percée côté fouille)
 - Récupérer les 2 vis \varnothing 4,5 x 40 (restantes)
 - Visser les 2 vis ② jusqu'à être en butée

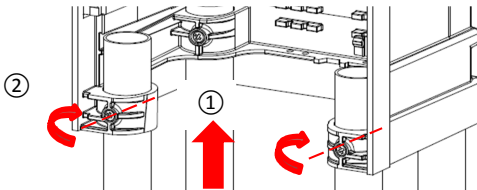

- 3
- Régler le niveau et la verticalité de la borne en dévissant et revissant selon besoin les vis, puis immobiliser les pieds en fond de fouille avec du béton ③

- Mettre en place la plinthe

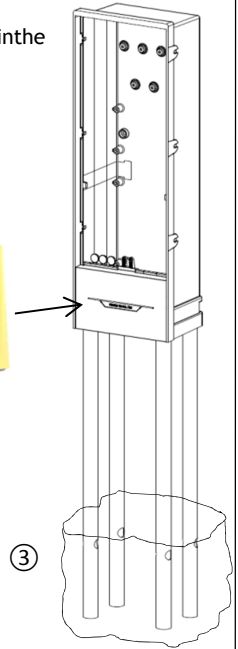

BORNE - INSTALLATION ENCASTREE

Les cotes A, B, C indiquent les dimensions de la niche à réaliser pour fixer la borne à l'intérieure d'un mur.

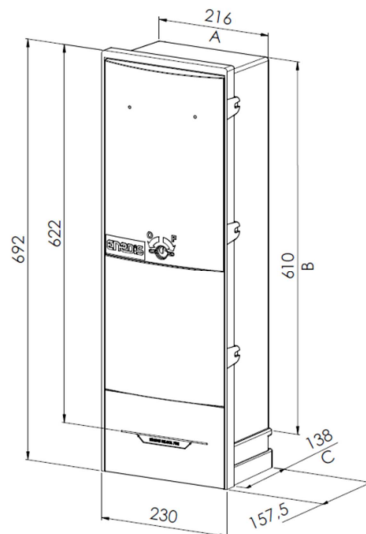

VERROUILLAGE DES PANNEAUX ET SECURISATION

Une serrure $\frac{3}{4}$ de tour permet le verrouillage du panneau. Seule la position verrouillée autorise l'accès aux trous de passage du scellé

① Introduire le scellé par l'intérieure du fouillot au travers l'un des 2 trous

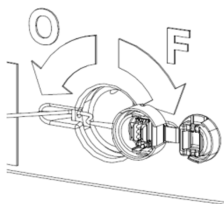

② Introduire le scellé par l'intérieure du fouillot au travers du second trou

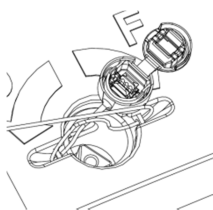

③ Traverser le scellé

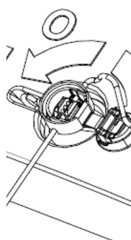

④ Serrer le scellé au maximum

⑤ Positionner le scellé à l'intérieure du fouillot de manière à ce qu'il ne dépasse pas

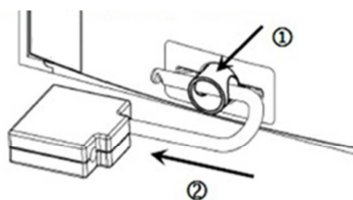
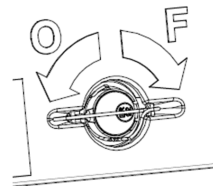

Un canon de cadénassage escamotable ① permet d'installer un cadenas ②. L'ensemble canon/cadenas reste libre en rotation ③

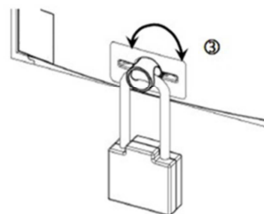

DEPOSE ET FIN DE VIE

En fin de vie, le coffret est facilement démontable à l'aide d'outils traditionnels et chaque élément peut être isolé. Les pièces en matériau synthétique sont identifiées d'une marque de leur famille d'appartenance pour permettre un tri éventuel avant recyclage.

TOUTE REPRODUCTION PARTIELLE OU TOTALE EST INTERDITE SANS L'AUTORISATION DE LA SOCIETE SEIFEL

SEIFEL
8 rue Claude Chapet
CS51865
35418 SAINT MALO
Tel. : 02.99.21.51.70

2 – RACCORDEMENT DU CÂBLE D'ARRIVÉE / BARREAU AMONT

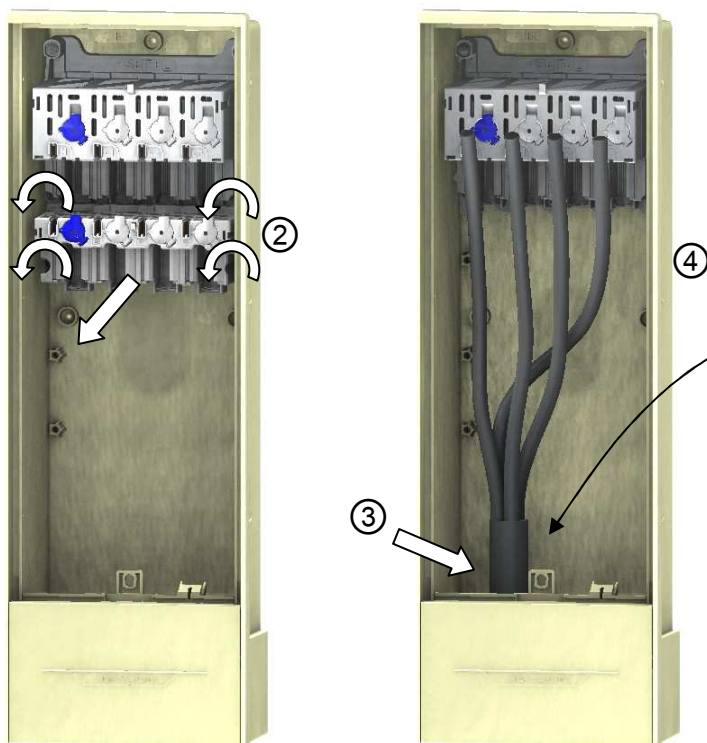

1 – Déposer la surplinte.

2 – Déposer le barreau aval en dévissant les 4 vis de fixation de celui-ci.

3 – Préparer la tête de câble et le neutre comme à l'usage. Puis fixer le câble sur la barre de maintien en fond de cuve à l'aide d'un collier.

afin de faciliter la mise en place du barreau aval après le raccordement du barreau amont, réaliser la tête de câble au plus proche du niveau de sol.



4 – Former les conducteurs de façon à les présenter dans l'alignement des bornes de connexion.

Repère de coupe

Nota : pour le raccordement, répéter les opérations qui suivent pour chacun des conducteurs.

5 – Approcher le conducteur et couper au droit de la sortie de la borne.

6 – Dénuder le conducteur sur une longueur de 35mm.

7 – Placer le conducteur au fond de l'étrier.

Précaution pour conducteur de neutre massif :

Pour les conducteurs de neutre en aluminium massif des câbles de réseau BT, centrer le conducteur de neutre massif dans la borne.

8 – Engager le coulisseau (fourni dans un sachet séparé) dans l'étrier jusqu'en butée.

Nota : Afin de faciliter la mise en œuvre, il est nécessaire que la vis du coulisseau soit dévissée jusqu'en butée.

9 – Serrer la vis jusqu'à rupture de la tête.

10 – Fermer le capot

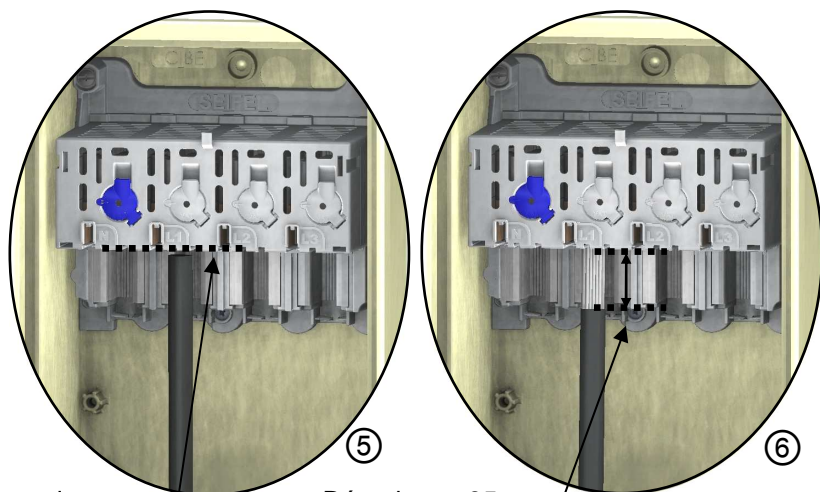

Hauteur de coupe

Dénudage : 35mm

Bornes à dénudage

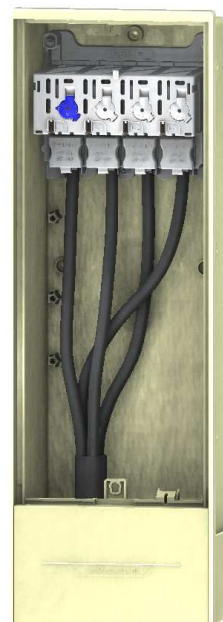
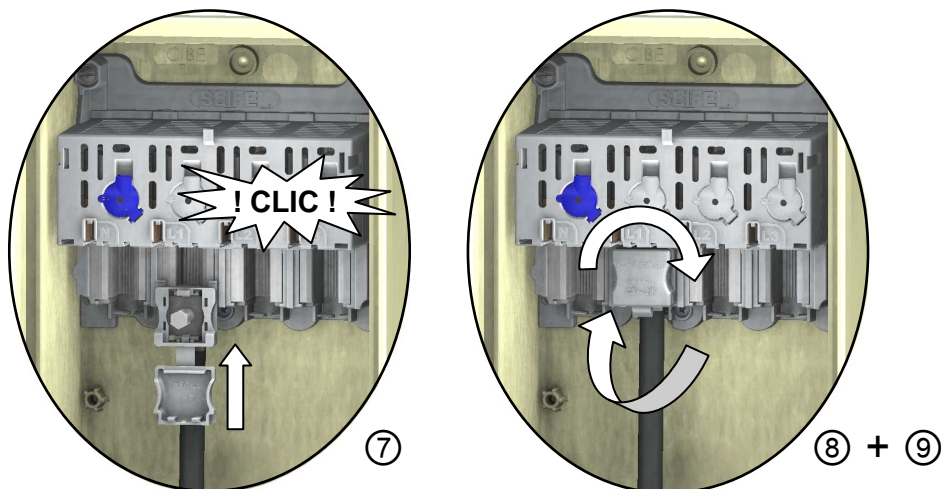

3 – RACCORDEMENT DU CÂBLE DE DEPART / BARREAU AVAL

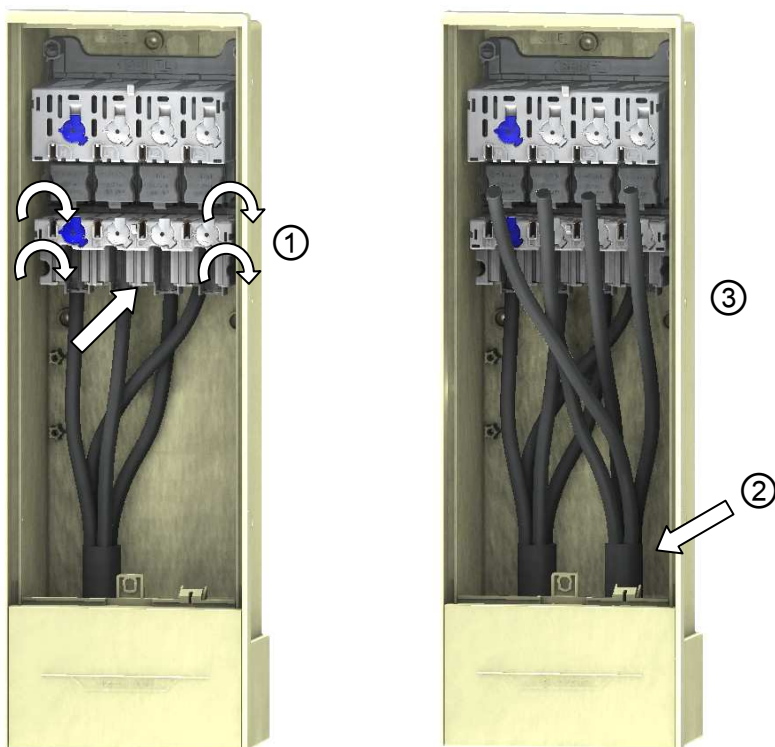

1 – Fixer le barreau aval par l'intermédiaire des 4 vis

2 – Préparer la tête de câble et le neutre comme à l'usage. Puis fixer le câble sur la barre de maintien en fond de cuve à l'aide d'un collier.

3 – Former les conducteurs de façon à les présenter dans l'alignement des bornes de connexion.

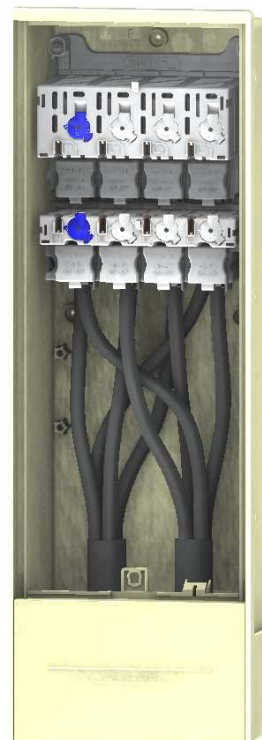

4 – Raccorder les conducteurs du câble de départ en procédant de la même façon que pour le câble d'arrivée (voir ci-contre).

4 – IDENTIFICATION DU RACCORDEMENT

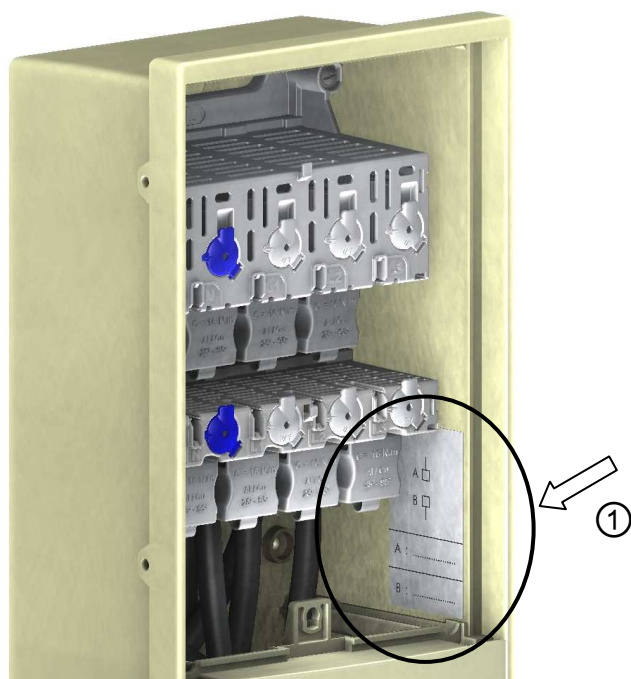

1 – Identifier le raccordement à l'aide de l'étiquette fournie sur le côté droit à l'intérieur de la borne. Effectuer le marquage à l'aide d'un stylo feutre à encre indélébile.

5 – REALIMENTATION ET VAT

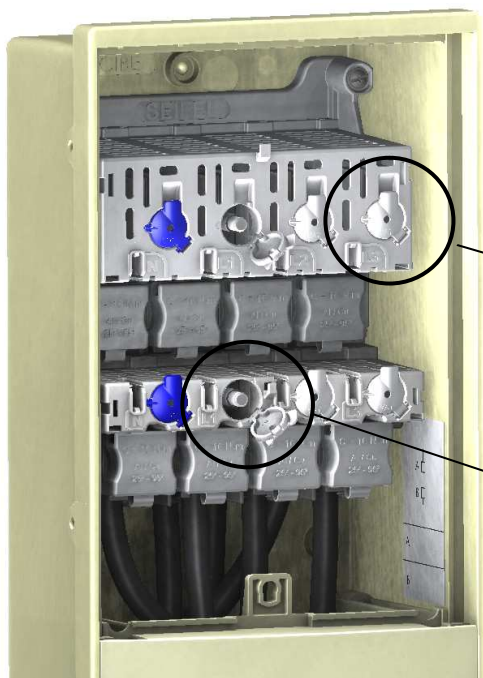

1 – Le produit dispose en aval et en amont de prises de réalimentation M8. Pour le raccordement de celles-ci, ouvrir les capots disposer au niveau de chaque pôle

2 – Les opérations de VAT sont possibles par les trous de Ø4 disposés sur les capots de réalimentation.

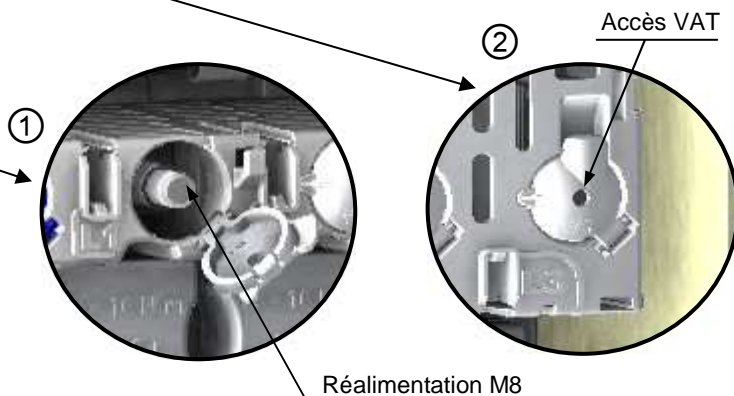

6 – VERROUILLAGE DES PANNEAUX ET SECURISATION

Une serrure ¼ tour permet le verrouillage du panneau. Seule la position verrouillée autorise l'accès aux trous de passage du scellé.

6.1 - Mise en œuvre d'un scellé

1 – Introduire le scellé par l'intérieur du fouillot au travers de l'un des deux trous en maintenant la pastille à l'extérieur.

2 – Introduire le scellé par l'intérieur du fouillot au travers du second trou

3 – Traverser le scellé, serrer et loger la pastille à l'intérieur du canon.

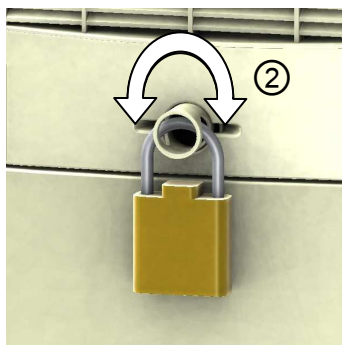
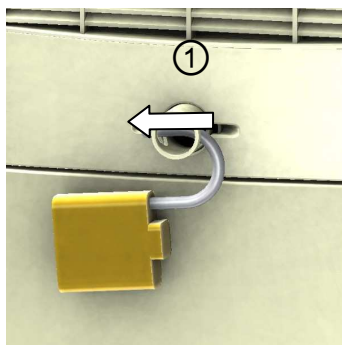
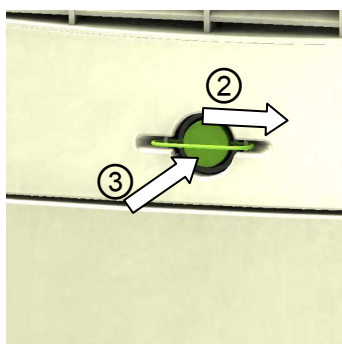
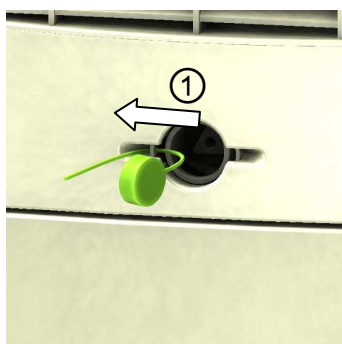

6.2 – Mise en œuvre d'un cadenas

1 – un canon de cadenas escamotable permet d'installer un cadenas.

2 – L'ensemble canon/cadenas reste libre en rotation.

7 – DEPOSE EN FIN DE VIE

En fin de vie, le produit est facilement démontable à l'aide d'outils traditionnels et chaque élément peut être isolé. Les pièces en matériau synthétique sont identifiées d'une marque de leur famille d'appartenance pour permettre un tri éventuel avant recyclage.