

VMC DOUBLE FLUX A TRÈS HAUT RENDEMENT

Série IDEO² 325 ECOWATT



Les plus

- Jusqu'à 25% d'économies de chauffage
- Très haut rendement jusqu'à 92%*
- Moteurs très basse consommation à partir de 27 W-Th-C (IDEO RD) : T3 (1 SdB + 1 WC) (total des 2 moteurs)
- Très faible niveau sonore 23 dB(A) (pression acoustique à 3m)
- By-pass 100%
- Double filtration de l'air
- Esthétique
- Installation et entretien facile
- Télécommande radio multifonctions (IDEO RD)
- 1 seul réseau d'extraction pour sanitaires et cuisine
- Passage en grande vitesse cuisine sans modification des débits sanitaires

Applications



- VMC en habitat individuel jusqu'à 8 sanitaires
- Du T2/T3 au T9
- L'air neuf est introduit dans les pièces de vie par des bouches d'insufflation.
- L'échangeur très haut rendement permet de récupérer les calories contenues dans l'air chaud extrait des pièces techniques, cuisine, salle de bains, WC.
- 2 possibilités de réseau d'insufflation, soit par répartiteur, soit par distribution.
- Compatible Géoventilation (puits canadien/provençal)

Caractéristiques du caisson

Rendement jusqu'à 92 %

Economies d'énergie

- Très haut rendement jusqu'à 92% (* Certifié NF VMC : 89% RD, 88% FL)
- Moteurs très basse consommation : à partir de 27 W-Th-C jusqu'à 89 W-Th-C (IDEO RD)
- Mode absence (HR radio)
- Réduction du débit global

Santé - Confort - Double Filtration

- A l'introduction d'air neuf : pour protéger la santé des occupants de la maison
 - Filtre EU5 (option EU7) et préfiltre EU4
- A l'extraction : pour protéger l'échangeur
 - Filtre EU4
- Filtres cassettes :
 - Sur glissières à accès direct
 - 100% recyclables

Efficacité

- Débit : 325 m³/h
- IDEO FL : du T2 (1 Sdb + 2 WC) au T9 (3 SdB + 4 WC + 1 SdE)
- IDEO RD : du T3 (1 Sdb + 1 WC) au T9 (3 SdB + 4 WC + 1 SdE)
- Jusqu'à 8 sanitaires
- Système à débit constant (IDEO RD)

Confort acoustique

- 23,3 dB(A) à l'extraction (pression acoustique à 3m)
- Ne nécessite pas de piège à son (installation standard)
- L'échangeur fait office de silencieux
- Suppression des entrées d'air classiques
- Suppression de la transmission des bruits extérieurs

Télécommande radio multifonctions (Fourni avec IDEO 325 RD)



- Large écran de lecture
- Réglage des débits simplifiés 3 modes possibles
 - Automatique (2 scénarios pré-réglés)
 - Manuel (selon l'organisation de la vie de famille)
- Programmation sur 7 jours
- Affichage du gain en Kw/mois
- Diagnostic permanent de fonctionnement
- Heure
- Température intérieure - extérieure
- Mode absence
- Blocage des réglages effectués (évite que les locataires dérèglent l'installation)

Bouton-poussoir cuisine (Fourni avec IDEO 325 RD)



- Module "Boost cuisine" grand débit
- Temporisé 30 minutes
- Niveau des piles
- Esthétique similaire à la télécommande

Interrupteur Temporisé (Fourni avec IDEO 325 FL)



- Vitesse 1
- Vitesse 2 - temporisée 30 minutes
- Vitesse 3 - possible pour free cooling par interrupteur additionnel



VMC Habitat individuel

Gestion des températures

- By-pass 100% :
 - Forçage manuel 8H
 - Fonction dégivrage automatique
 - Indicateur de température intérieure
 - Surventilation programmable
 - L'air rentrant et sortant passe toujours par l'échangeur, qui fait office de silencieux

Exemple de température

En hiver : Fonctionnement sans by-pass
Réchauffage de l'air

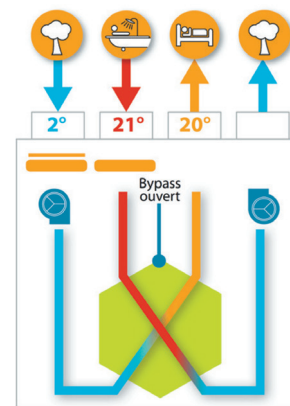

En été : Fonctionnement avec by-pass
Rafraîchissement de l'air (Freecooling)

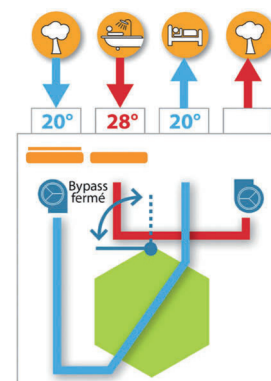

VMC DOUBLE FLUX A TRÈS HAUT RENDEMENT

Série IDEO² 325 ECOWATT



VMC

Habitat individuel

Caractéristiques techniques

Référence	Code	Débit (m ³ /h)	Rendement échangeur	By pass 100%	Commandes fournies	Mode absence	Filtre + Préfiltre	Poids (Kg)
IDEO ² 325 ECOWATT RD	600 900	325	Jusqu'à 92%	auto+manuel	Radio+Boost cuisine	OUI	3	45
IDEO ² 325 ECOWATT FL	600 899	325	Jusqu'à 92%	manuel	Inter filaire 3 positions	NON	3	45
KIT IDEO 325 RD P04	600 086	IDEO 325 RD + Kit accessoires P04						
KIT IDEO 325 RD P08	600 085	IDEO 325 RD + Kit accessoires P08						

Compositions des kits

Référence	Code	Désignation
KIT Accessoires P04	600 060	2 plénums d'insufflation 8 piquages, 1 plénum d'extraction 6 piquages, 1 dérivation Ø150/125/125, 12 bouches BDO 80, 1 bouche BDO 125, 30 colliers CX 125
KIT Accessoires P08	600 062	1 plénum d'insufflation 8 piquages, 1 plénum d'extraction 6 piquages, 12 bouches BDO 80, 1 bouche BDO 125, 26 colliers CX 125

Installation



Vertical

Entretien facile



Éléments internes facilement accessibles



Filtres accessibles en façade



Trappe d'accès aux filtres
Piston d'ouverture pneumatique

Dimensions (mm)

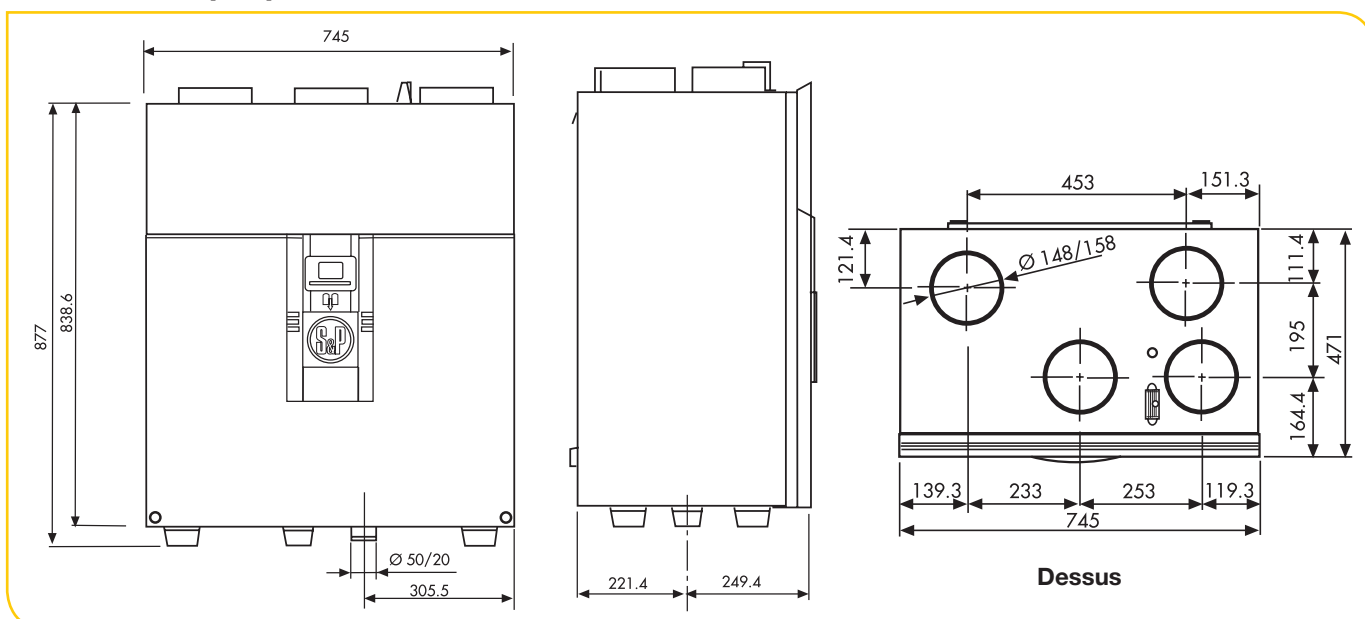

■ Exemple d'installation



Pour un fonctionnement optimum l'appareil doit être installé dans le volume chauffé
 Dans le cas d'un réseau de gaines hors volume chauffé, prévoir un conduit isolé d'une épaisseur de 50 mm

■ Exemple de schémas d'installation type "répartition"

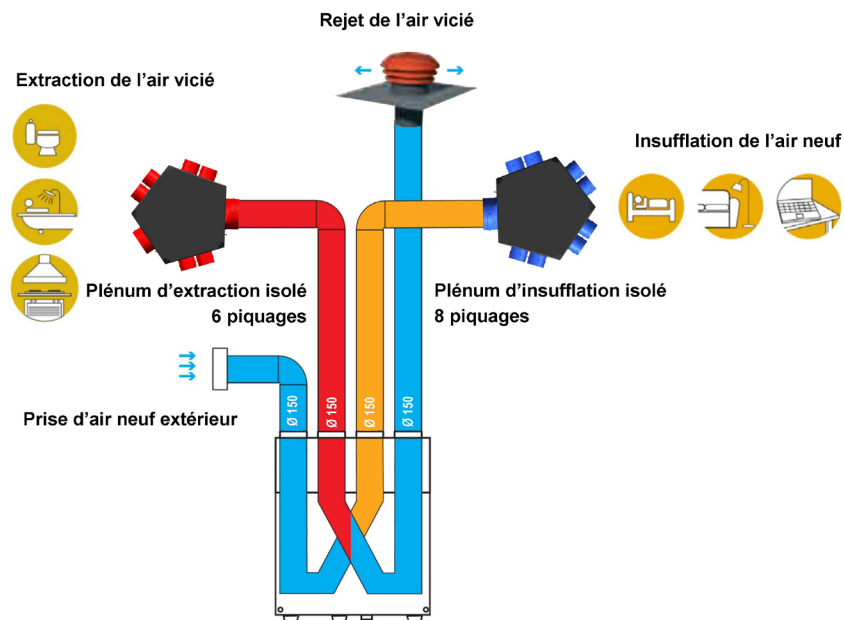

■ Exemple de schémas d'installation type "distribution"

Dans ce cas, la bouche **B**, plus éloignée du caisson, peut-être défavorisée par rapport à la bouche **A** avec un débit insuffisant.

Nous recommandons alors d'installer les bouches d'extraction sanitaires et les bouches d'insufflation chambre avec des régulateurs de débits.

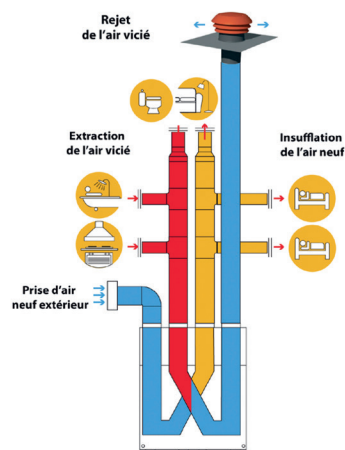

VMC DOUBLE FLUX A TRÈS HAUT RENDEMENT

Série IDEO² 325 ECOWATT



Courbe rendement

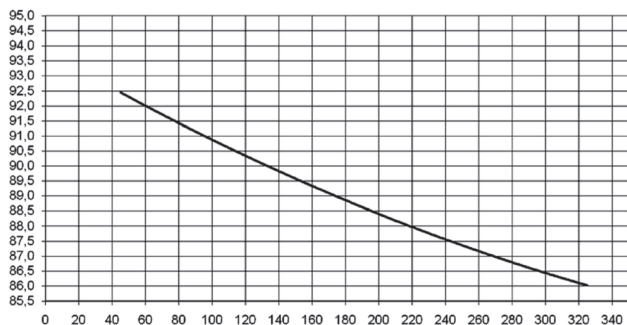

Courbe aéraulique

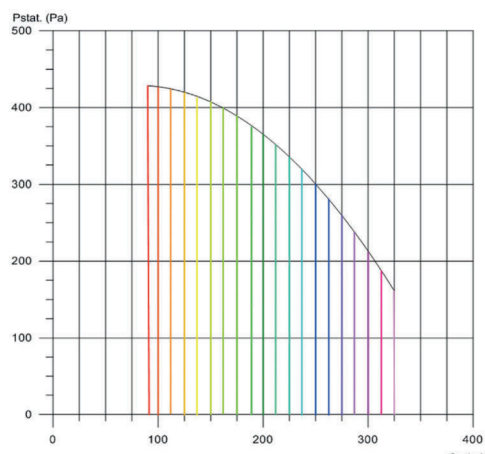

Accessoires spécifiques - Autres Accessoires :



- **Plénum d'extraction 7 piquages**
 - Sanitaire : 6 x Ø 80 mm
 - Cuisine : 1 x Ø 125 mm
 - Raccord : 1 x Ø 150 / 160 mm
- Adaptateur plénum fourni permettant de monter directement sur les caissons IDEO 325
- Possibilité d'intégrer les régulateurs basse pression Ø 80 sans manchette RD BP

Référence	Code
PLENUM EX IDEO 7P	890 016



- **Plénum d'insufflation 8 piquages**
 - 8 x Ø 80 mm
 - Raccord : 1 x Ø 150 / 160 mm
- Adaptateur plénum fourni permettant de monter directement sur les caissons IDEO 325
- Possibilité d'intégrer les régulateurs basse pression Ø 80 sans manchette RD BP

Référence	Code
PLENUM INS IDEO 8P	890 014

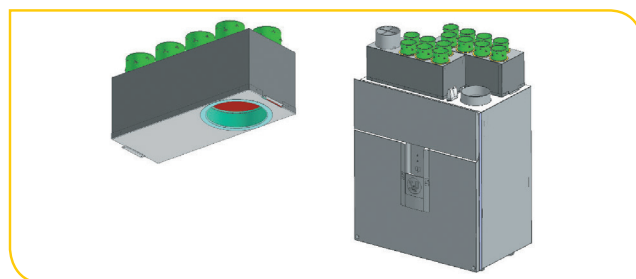

Filtres

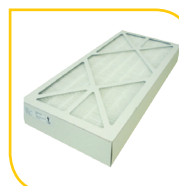

- Il est recommandé d'entretenir très régulièrement et de changer si nécessaire les filtres d'IDEO pour en conserver les qualités aérauliques et d'hygiène (indication d'encrassement sur la télécommande). Par ailleurs, le filtre EU7 très haute efficacité est particulièrement recommandé dans les maisons où vivent des personnes allergiques, asthmatiques ou plus simplement sensibles aux attaques de la sphère ORL

Référence	Code
-----------	------

- Filtre EU4 seul

FILTRE EU4 IDEO/INITIA	600 912
------------------------	---------
- Filtres EU5 + EU4

KIT EU5/EU4 IDEO/INITIA	600 913
-------------------------	---------
- Filtres EU7 + EU4

KIT EU7 /EU4 IDEO/INITIA	600 914
--------------------------	---------

Panneau cache gaine

Panneaux coulissants (3 côtés)
Hauteur réglable de 500 à 950 mm
Tôle laquée blanc

Référence	Code
ECG IDEO RD	600 915
ECG IDEO FL / INITIA	600 920

Cache inférieur (hauteur 36 mm)

Référence	Code
ECG IDEO / INITIA INF	600 918

Bouton-poussoir cuisine

Si nécessaire en complément du modèle fourni

Référence	Code
BOOST IDEO	600 911

Antenne longue portée 200 m

Pour les cas où la transmission ne serait pas optimale avec l'antenne standard

Référence	Code
KIT ANT.200 IDEO	600 916

