

Fiche technique | Référence: 2022-2232

Borne de base à 2 étages à 1 conducteur/1 broche; Borne de passage / passage; 2,5 mm²; N/L; avec support de marquage avec; Pour rail 35 x 15 et 35 x 7,5; Push-in CAGE CLAMP®; 2,50 mm²; gris

www.wago.com/2022-2232

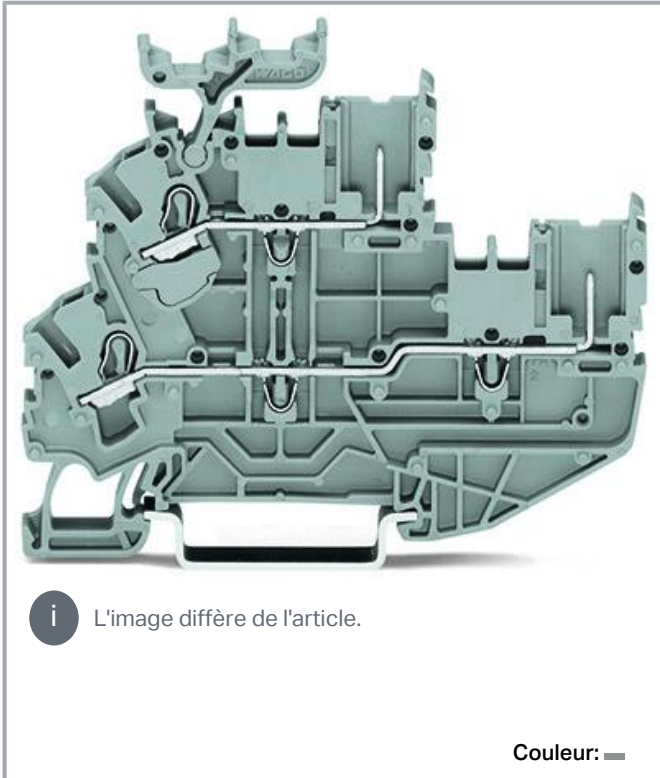

Données

Données électriques

Données de référence selon CEI/EN

Données de référence selon	IEC/EN 60947-7-1
Tension de référence (III / 3)	690 V
Tension assignée de tenue aux chocs (III / 3)	6 kV
Courant de référence	24 A
Current at conductor cross-section (max.) mm ²	28 A
Légende Données de référence	(III / 3) ≙ Catégorie de surtension III / degré de pollution 3

Sous réserve de modifications. Veuillez tenir compte de la documentation du produit !

WAGO Contact SAS
Paris Nord 2 - 83 rue des Chardonnerets
93290 Tremblay-en-France | BP 55065
95947 Roissy CDG Cedex
Tél. : 0033/ 1/ 48172590 | Fax : 01 48 63 25 20 | E-mail : info-fr@wago.com

Avez-vous des questions sur nos produits ?
Nous nous tenons volontiers à votre disposition au +49 (571) 887-44222.

Données de référence selon UL 1059

Données d'approbation selon	UL 1059
Tension de référence UL (Use Group B)	600 V
Courant de référence UL (Use Group B)	20 A
Tension de référence UL (Use Group C)	600 V
Courant de référence UL (Use Group C)	20 A

Données de référence selon CSA

Données d'approbation selon	CSA 22.2 No 158
Tension de référence CSA (Use Group C)	600 V
Courant de référence CSA (Use Group C)	20 A

Power loss

Power loss, per pole (potential)	0,766 W
Rated current I_N for specified power loss	24 A
Resistance value for specified, current-dependent power loss	0,001 Ω

Données de raccordement

Nombre total des points de connexion	2
Female plug slots	2
Nombre total des potentiels	2
nombre des niveaux	2
Nombre logements de pontage	4
Anzahl Brückeraufnahmen Rang	1

Connection 1

Technique de connexion	Push-in CAGE CLAMP®
Type d'actionnement	Outils de manipulation
Matière plastique conducteur raccordable	Cuivre
Section nominale	2,5 mm ²
Conducteur rigide	0,25 ... 4 mm ² / 22 ... 12 AWG
Conducteur rigide ; enfichage direct	0,75 ... 4 mm ² / 18 ... 12 AWG
Conducteur souple	0,25 ... 4 mm ² / 22 ... 12 AWG
Conducteurs souples ; avec embout d'extrémité isolé	0,25 ... 2,5 mm ² / 22 ... 14 AWG

Sous réserve de modifications. Veuillez tenir compte de la documentation du produit !



Conducteur souple ; avec embout d'extrémité, directement enfichable	1 ... 2,5 mm ² / 18 ... 14 AWG
Remarque (Section de conducteur)	En fonction de la nature du conducteur, un conducteur de section inférieure peut également être enfichable directement.
Longueur de dénudage	10 ... 12 mm / 0.39 ... 0.47 inch
Sens du câblage	Câblage frontal

Données géométriques

Largeur	5,2 mm / 0.205 inch
Hauteur	80,1 mm / 3.154 inch
Prof. à partir du niveau supérieur du rail	61,4 mm / 2.417 inch

Données mécaniques

Potential marking	N/L
Mode de construction	Type horizontal
Type de montage	Rail 35
Niveau de repérage	Marquage latéral

Données du matériau

Note (material data)	Information on material specifications can be found here
Couleur	gris
Groupe du matériau isolant	I
Matière isolante	Polyamide 66 (PA 66)
Classe d'inflammabilité selon UL94	V0
Charge calorifique	0,258 MJ
Poids	12,2 g

Conditions d'environnement

Température d'utilisation	-35 ... +85 °C
Température d'utilisation continue	-60 ... +105 °C

Données commerciales

Groupe de produits	18 (Système X-COM)
eCl@ss 10.0	27-14-11-20
eCl@ss 9.0	27-14-11-20

Sous réserve de modifications. Veuillez tenir compte de la documentation du produit !



WAGO Contact SAS
Paris Nord 2 - 83 rue des Chardonnerets
93290 Tremblay-en-France | BP 55065
95947 Roissy CDG Cedex
Tél. : 0033/ 1/ 48172590 | Fax : 01 48 63 25 20 | E-mail : info-fr@wago.com

Avez-vous des questions sur nos produits ?
Nous nous tenons volontiers à votre disposition au +49 (571) 887-44222.

ETIM 8.0	EC000897
ETIM 7.0	EC000897
Unité d'emb. (SUE)	50 pce(s)
Type d'emballage	Carton
Pays d'origine	DE
GTIN	4045454916565
Numéro du tarif douanier	85369010000

Approbations / certificats

Homologations générales

Logo	Approbation	Norme	Nom du certificat
	CSA DEKRA Certification B.V.	C22.2 No. 158	2437422
	KEMA/KEUR DEKRA Certification B.V.	EN 60947	71- 116567
	UL Underwriters Laboratories Inc.	UL 1059	E45172

Homologations pour le secteur marine

Logo	Approbation	Norme	Nom du certificat
	ABS American Bureau of Shipping	EN 60947	20- HG1941090- PDA
	BV Bureau Veritas S.A.	EN 60947	38586/B0 BV
	DNV GL Det Norske Veritas, Germanischer Lloyd	-	TAE00001V2
	LR Lloyds Register	EN 60947	91/20112 (E9)

Sous réserve de modifications. Veuillez tenir compte de la documentation du produit !

WAGO Contact SAS
Paris Nord 2 - 83 rue des Chardonnerets
93290 Tremblay-en-France | BP 55065
95947 Roissy CDG Cedex
Tél. : 0033/ 1/ 48172590 | Fax : 01 48 63 25 20 | E-mail : info-fr@wago.com

Avez-vous des questions sur nos produits ?
Nous nous tenons volontiers à votre disposition au +49 (571) 887-44222.



Équivalent système



Réf.: 2022-101

Connecteur femelle pour 1 conducteur; Push-in CAGE CLAMP®; 4 mm²; Pas 5,2 mm; 1 pôle; 4,00 mm²; gris

www.wago.com/2022-101

Accessoires nécessaires

Plaque d'extrémité

Plaque d'extrémité



Réf.: 2022-2291

Plaque d'extrémité et intermédiaire; épaisseur 1 mm; gris

www.wago.com/2022-2291



Réf.: 2022-2292

Plaque d'extrémité et intermédiaire; épaisseur 1 mm; orange

www.wago.com/2022-2292

Accessoires optionnels

Codage

Codage



Réf.: 2022-100

Support avec 6 détrompeurs; pour le codage des connecteurs femelles; orange

www.wago.com/2022-100

Contact de pontage

Contact de pontage

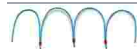

Réf.: 210-123

Chaîne de pontage; isolé; bleu

www.wago.com/210-123



Réf.: 2002-402

Contact de pontage; 2 raccords; isolé; gris clair

www.wago.com/2002-402



Réf.: 2002-402/000-005

Contact de pontage; 2 raccords; isolé; rouge

www.wago.com/2002-402/000-005



Réf.: 2002-400

Pontage sans fin; 2 raccords; isolé; gris clair

www.wago.com/2002-400



Réf.: 2002-403

Contact de pontage; 3 raccords; isolé; gris clair

www.wago.com/2002-403

Sous réserve de modifications. Veuillez tenir compte de la documentation du produit !

WAGO Contact SAS

Paris Nord 2 - 83 rue des Chardonnerets













93290 Tremblay-en-France | BP 55065

95947 Roissy CDG Cedex

Tél. : 0033/ 1/ 48172590 | Fax : 01 48 63 25 20 | E-mail : info-fr@wago.com

Avez-vous des questions sur nos produits ?

Nous nous tenons volontiers à votre disposition au +49 (571) 887-44222.

	Réf.: 2002-404/000-005 Contact de pontage; 4 raccords; isolé; rouge	www.wago.com/2002-404/000-005
	Réf.: 2002-403/000-006 Contact de pontage; 3 raccords; isolé; bleu	www.wago.com/2002-403/000-006
	Réf.: 2002-404/000-006 Contact de pontage; 4 raccords; isolé; bleu	www.wago.com/2002-404/000-006
	Réf.: 2002-403/000-005 Contact de pontage; 3 raccords; isolé; rouge	www.wago.com/2002-403/000-005
	Réf.: 2002-405/000-005 Contact de pontage; 5 raccords; isolé; rouge	www.wago.com/2002-405/000-005
	Réf.: 2002-402/000-006 Contact de pontage; 2 raccords; isolé; bleu	www.wago.com/2002-402/000-006
	Réf.: 2002-405/000-006 Contact de pontage; 5 raccords; isolé; bleu	www.wago.com/2002-405/000-006
	Réf.: 2002-404 Contact de pontage; 4 raccords; isolé; gris clair	www.wago.com/2002-404
	Réf.: 2002-406/000-006 Contact de pontage; 6 raccords; isolé; bleu	www.wago.com/2002-406/000-006
	Réf.: 2002-406/000-005 Contact de pontage; 6 raccords; isolé; rouge	www.wago.com/2002-406/000-005
	Réf.: 2002-406/020-000 Contact de pontage sous forme de triangle; isolé; gris clair	www.wago.com/2002-406/020-000
	Réf.: 2002-405 Contact de pontage; 5 raccords; isolé; gris clair	www.wago.com/2002-405
	Réf.: 2002-407/000-005 Contact de pontage; 7 raccords; isolé; rouge	www.wago.com/2002-407/000-005

Sous réserve de modifications. Veuillez tenir compte de la documentation du produit !



Réf.: 2022-408
Contact de pontage; 8 raccords; isolé; gris clair

www.wago.com/2022-408



Réf.: 2022-408/000-006
Contact de pontage; 8 raccords; isolé; bleu

www.wago.com/2022-408/000-006



Réf.: 2022-405/011-000
Contact de pontage en étoile; 3 raccords; isolé; gris clair

www.wago.com/2022-405/011-000



Réf.: 2022-407/000-006
Contact de pontage; 7 raccords; isolé; bleu

www.wago.com/2022-407/000-006



Réf.: 2022-408/000-005
Contact de pontage; 8 raccords; isolé; rouge

www.wago.com/2022-408/000-005



Réf.: 2022-407
Contact de pontage; 7 raccords; isolé; gris clair

www.wago.com/2022-407



Réf.: 2022-406
Contact de pontage; 6 raccords; isolé; gris clair

www.wago.com/2022-406



Réf.: 2022-410/000-005
Contact de pontage; 10 raccords; isolé; rouge

www.wago.com/2022-410/000-005



Réf.: 2022-410/000-006
Contact de pontage; 10 raccords; isolé; bleu

www.wago.com/2022-410/000-006



Réf.: 2022-410
Contact de pontage; 10 raccords; isolé; gris clair

www.wago.com/2022-410



Réf.: 2022-409/000-006
Contact de pontage; 9 raccords; isolé; bleu

www.wago.com/2022-409/000-006



Réf.: 2022-409/000-005
Contact de pontage; 9 raccords; isolé; rouge

www.wago.com/2022-409/000-005

Sous réserve de modifications. Veuillez tenir compte de la documentation du produit !















WAGO Contact SAS
Paris Nord 2 - 83 rue des Chardonnerets
93290 Tremblay-en-France | BP 55065
95947 Roissy CDG Cedex
Tél. : 0033/ 1/ 48172590 | Fax : 01 48 63 25 20 | E-mail : info-fr@wago.com

Avez-vous des questions sur nos produits ?
Nous nous tenons volontiers à votre disposition au +49 (571) 887-44222.



Réf.: 2002-409
Contact de pontage; 9 raccords; isolé; gris clair















www.wago.com/2002-409

	Réf.: 2002-423/000-006 Pontage sans fin; de 1 à 3; isolé; bleu	www.wago.com/2002-423/000-006
	Réf.: 2002-423 Pontage sans fin; de 1 à 3; isolé; gris clair	www.wago.com/2002-423
	Réf.: 2002-433 Contact de pontage; de 1 à 3; isolé; gris clair	www.wago.com/2002-433
	Réf.: 2002-434 Contact de pontage; de 1 à 4; isolé; gris clair	www.wago.com/2002-434
	Réf.: 2002-423/000-005 Pontage sans fin; de 1 à 3; isolé; rouge	www.wago.com/2002-423/000-005
	Réf.: 2002-435 Contact de pontage; de 1 à 5; isolé; gris clair	www.wago.com/2002-435
	Réf.: 2002-436 Contact de pontage; de 1 à 6; isolé; gris clair	www.wago.com/2002-436
	Réf.: 2002-437 Contact de pontage; de 1 à 7; isolé; gris clair	www.wago.com/2002-437
	Réf.: 2002-438 Contact de pontage; de 1 à 8; isolé; gris clair	www.wago.com/2002-438
	Réf.: 2002-439 Contact de pontage; de 1 à 9; isolé; gris clair	www.wago.com/2002-439
	Réf.: 2002-440 Contact de pontage; de 1 à 10; isolé; gris clair	www.wago.com/2002-440
	Réf.: 2002-472 Ponts intercalables; 2 raccords; isolé; gris clair	www.wago.com/2002-472
	Réf.: 2002-473 Ponts intercalables; 3 raccords; isolé; gris clair	www.wago.com/2002-473
	Réf.: 2002-475/011-000 Ponts intercalables; 3 raccords; isolé; gris clair	www.wago.com/2002-475/011-000
	Réf.: 2002-475 Ponts intercalables; 5 raccords; isolé; gris clair	www.wago.com/2002-475

Sous réserve de modifications. Veuillez tenir compte de la documentation du produit !

WAGO Contact SAS
Paris Nord 2 - 83 rue des Chardonnerets
93290 Tremblay-en-France | BP 55065
95947 Roissy CDG Cedex
Tél. : 0033/ 1/ 48172590 | Fax : 01 48 63 25 20 | E-mail : info-fr@wago.com

Avez-vous des questions sur nos produits ?
Nous nous tenons volontiers à votre disposition au +49 (571) 887-44222.

	Réf.: 2002-476 Ponts intercalables; 6 raccords; isolé; gris clair	www.wago.com/2002-476
	Réf.: 2002-474 Ponts intercalables; 4 raccords; isolé; gris clair	www.wago.com/2002-474
	Réf.: 2002-477 Ponts intercalables; 7 raccords; isolé; gris clair	www.wago.com/2002-477
	Réf.: 2002-473/011-000 Ponts intercalables; 2 raccords; de 1 à 3; isolé; gris clair	www.wago.com/2002-473/011-000
	Réf.: 2002-479 Ponts intercalables; 9 raccords; isolé; gris clair	www.wago.com/2002-479
	Réf.: 2002-478 Ponts intercalables; 8 raccords; isolé; gris clair	www.wago.com/2002-478
	Réf.: 2002-479/011-000 Ponts intercalables; isolé; gris clair	www.wago.com/2002-479/011-000
	Réf.: 2002-480 Ponts intercalables; 10 raccords; isolé; gris clair	www.wago.com/2002-480
	Réf.: 2002-477/011-000 Ponts intercalables; isolé; gris clair	www.wago.com/2002-477/011-000
	Réf.: 2002-492 Contact de pontage vertical; isolé; gris clair	www.wago.com/2002-492
	Réf.: 2002-481/011-000 Ponts intercalables; isolé; gris clair	www.wago.com/2002-481/011-000
	Réf.: 2002-481 Ponts intercalables; 11 raccords; isolé; gris clair	www.wago.com/2002-481
	Réf.: 2002-492/000-012 Contact de pontage vertical; isolé; orange	www.wago.com/2002-492/000-012
	Réf.: 2002-482 Ponts intercalables; 12 raccords; isolé; gris clair	www.wago.com/2002-482
	Réf.: 210-103 Chaîne de pontage; isolé; noir	www.wago.com/210-103

Sous réserve de modifications. Veuillez tenir compte de la documentation du produit !

WAGO Contact SAS
Paris Nord 2 - 83 rue des Chardonnerets
93290 Tremblay-en-France | BP 55065
95947 Roissy CDG Cedex
Tél. : 0033/ 1/ 48172590 | Fax : 01 48 63 25 20 | E-mail : info-fr@wago.com

Avez-vous des questions sur nos produits ?
Nous nous tenons volontiers à votre disposition au +49 (571) 887-44222.



Réf.: 2002-424/000-006
Pontage sans fin; de 1 à 4; isolé; bleu

www.wago.com/2002-424/000-006

Tester et mesurer

Accessoires de test



Réf.: 859-500
pointe de test WAGO; Ø 1 mm; 30 V AC / 60 V DC; CAT0; 1 A; 10 mm non isolé; pointe de test à souder jusqu'à 0,5 mm² www.wago.com/859-500

Outil

Outils de manipulation



Réf.: 210-720
Outil de manipulation; lame 3,5 x 0,5 mm; avec tige partiellement isolée; multicolore www.wago.com/210-720

Rail

Matériel de montage



Réf.: 210-197
Rail acier; 35 x 15; épaisseur 1,5 mm; longueur 2 m; perforé; d'après EN 60715; couleurs argent www.wago.com/210-197



Réf.: 210-198
Rail en cuivre; 35 x 15; épaisseur 2,3 mm; longueur 2 m; non perforé; d'après EN 60715; couleurs cuivre www.wago.com/210-198



Réf.: 210-504
Rail acier; 35 x 7,5; épaisseur 1 mm; longueur 2 m; perforé; galvanisation de bandes; d'après EN 60715; couleurs argent www.wago.com/210-504



Réf.: 210-505
Rail acier; 35 x 7,5; épaisseur 1 mm; longueur 2 m; non perforé; galvanisation de bandes; d'après EN 60715; couleurs argent www.wago.com/210-505



Réf.: 210-506
Rail acier; 35 x 15; épaisseur 1,5 mm; longueur 2 m; non perforé; galvanisation de bandes; d'après EN 60715; couleurs argent www.wago.com/210-506



Réf.: 210-508
Rail acier; 35 x 15; épaisseur 1,5 mm; longueur 2 m; perforé; galvanisation de bandes; d'après EN 60715; couleurs argent www.wago.com/210-508



Réf.: 210-113
Rail acier; 35 x 7,5; épaisseur 1 mm; longueur 2 m; non perforé; d'après EN 60715; couleurs argent www.wago.com/210-113



Réf.: 210-118
Rail acier; 35 x 15; épaisseur 2,3 mm; longueur 2 m; non perforé; d'après EN 60715; couleurs argent www.wago.com/210-118



Réf.: 210-112
Rail acier; 35 x 7,5; épaisseur 1 mm; longueur 2 m; perforé; d'après EN 60715; Largeur de trou 25 mm; pas des trous 36 mm; couleurs argent www.wago.com/210-112

Sous réserve de modifications. Veuillez tenir compte de la documentation du produit !

WAGO Contact SAS
Paris Nord 2 - 83 rue des Chardonnerets
93290 Tremblay-en-France | BP 55065
95947 Roissy CDG Cedex
Tél. : 0033/ 1/ 48172590 | Fax : 01 48 63 25 20 | E-mail : info-fr@wago.com

Avez-vous des questions sur nos produits ?
Nous nous tenons volontiers à votre disposition au +49 (571) 887-44222.



Réf.: 210-114

Rail acier; 35 x 15; épaisseur 1,5 mm; longueur 2 m; non perforé; d'après EN 60715; couleurs argent

www.wago.com/210-114



Réf.: 210-115

Rail acier; 35 x 7,5; épaisseur 1 mm; longueur 2 m; perforé; d'après EN 60715; Largeur de trou 18 mm; pas des trous 25 mm; couleurs argent

www.wago.com/210-115



Réf.: 210-196

Rail aluminium; 35 x 8,2; épaisseur 1,6 mm; longueur 2 m; non perforé; d'après EN 60715; couleurs argent

www.wago.com/210-196

Matériel de repérage

Bandes de repérage



Réf.: 2009-110

Bandes de marquage; pour Smart Printer; sur rouleau; non extensible; vierge; encliquetable; blanc

www.wago.com/2009-110

Adaptateur de repérage



Réf.: 2009-198

Adaptateur; gris

www.wago.com/2009-198

Étiquette de marquage



Réf.: 2009-145

Mini-WSB Inline; pour Smart Printer; 1700 pièces sur rouleau; extensible 5 - 5,2 MM; vierge; encliquetable; blanc

www.wago.com/2009-145



Réf.: 2009-115

WMB-Inline; pour Smart Printer; 1500 pièces sur rouleau; extensible 5 - 5,2 MM; vierge; encliquetable; blanc

www.wago.com/2009-115



Réf.: 248-501

Carte de repérage mini WSB; en carte; non extensible; vierge; encliquetable; blanc

www.wago.com/248-501



Réf.: 793-5501

Carte de repérage WMB; en carte; largeur des bornes 5 - 17,5 mm; extensible 5 - 5,2 MM; vierge; encliquetable; blanc

www.wago.com/793-5501

Réducteur isolant de sécurité

Réducteur isolant de sécurité



Réf.: 2002-171

Réducteur isolant de sécurité; 0,25 - 0,5 mm²; 5 pièces/bande; gris clair

www.wago.com/2002-171



Réf.: 2002-172

Réducteur isolant de sécurité; 0,75 - 1 mm²; 5 pièces/bande; gris foncé

www.wago.com/2002-172

avec embouts d'extrémité

avec embouts d'extrémité



Réf.: 216-241

Embout d'extrémité; embout pour 0,5 mm² / AWG 20; avec isolation plastique; étamés par électrolyse; Cuivre électrolytique; serti de manière étanche aux gaz; selon DIN 46228, partie 4/09.90; blanc

www.wago.com/216-241

Sous réserve de modifications. Veuillez tenir compte de la documentation du produit !

WAGO Contact SAS

Paris Nord 2 - 83 rue des Chardonnerets











93290 Tremblay-en-France | BP 55065

95947 Roissy CDG Cedex





Tél. : 0033/ 1/ 48172590 | Fax : 01 48 63 25 20 | E-mail : info-fr@wago.com

Avez-vous des questions sur nos produits ?

Nous nous tenons volontiers à votre disposition au +49 (571) 887-44222.

	Réf.: 216-242 Embout d'extrémité; embout pour 0,75 mm ² / AWG 18; avec isolation plastique; étamés par électrolyse; Cuivre électrolytique; serti de manière étanche aux gaz; selon DIN 46228, partie 4/09.90; gris	www.wago.com/216-242
	Réf.: 216-243 Embout d'extrémité; embout pour 1 mm ² / AWG 18; avec isolation plastique; étamés par électrolyse; Cuivre électrolytique; serti de manière étanche aux gaz; selon DIN 46228, partie 4/09.90; rouge	www.wago.com/216-243
	Réf.: 216-244 Embout d'extrémité; embout pour 1,5 mm ² / AWG 16; avec isolation plastique; étamés par électrolyse; Cuivre électrolytique; serti de manière étanche aux gaz; selon DIN 46228, partie 4/09.90; noir	www.wago.com/216-244
	Réf.: 216-263 Embout d'extrémité; embout pour 1 mm ² / AWG 18; avec isolation plastique; étamés par électrolyse; Cuivre électrolytique; serti de manière étanche aux gaz; selon DIN 46228, partie 4/09.90; rouge	www.wago.com/216-263
	Réf.: 216-246 Embout d'extrémité; embout pour 2,5 mm ² / AWG 14; avec isolation plastique; étamés par électrolyse; Cuivre électrolytique; serti de manière étanche aux gaz; selon DIN 46228, partie 4/09.90; bleu	www.wago.com/216-246
	Réf.: 216-266 Embout d'extrémité; embout pour 2,5 mm ² / AWG 14; avec isolation plastique; étamés par électrolyse; Cuivre électrolytique; serti de manière étanche aux gaz; selon DIN 46228, partie 4/09.90; bleu	www.wago.com/216-266
	Réf.: 216-264 Embout d'extrémité; embout pour 1,5 mm ² / AWG 16; avec isolation plastique; étamés par électrolyse; Cuivre électrolytique; serti de manière étanche aux gaz; selon DIN 46228, partie 4/09.90; noir	www.wago.com/216-264
	Réf.: 216-284 Embout d'extrémité; embout pour 1,5 mm ² / AWG 16; avec isolation plastique; étamés par électrolyse; Cuivre électrolytique; serti de manière étanche aux gaz; selon DIN 46228, partie 4/09.90; noir	www.wago.com/216-284
	Réf.: 216-286 Embout d'extrémité; embout pour 2,5 mm ² / AWG 14; avec isolation plastique; étamés par électrolyse; Cuivre électrolytique; serti de manière étanche aux gaz; selon DIN 46228, partie 4/09.90; bleu	www.wago.com/216-286
	Réf.: 216-262 Embout d'extrémité; embout pour 0,75 mm ² / AWG 18; avec isolation plastique; étamés par électrolyse; Cuivre électrolytique; serti de manière étanche aux gaz; selon DIN 46228, partie 4/09.90; gris	www.wago.com/216-262

Conducteurs de pontage enfichables

Contact de pontage		
	Réf.: 2009-412 Conducteurs de pontage enfichables; isolé; Longueur 60 mm; noir	www.wago.com/2009-412
	Réf.: 2009-414 Conducteurs de pontage enfichables; 1,5 mm ² ; isolé; longueur 110 mm; noir	www.wago.com/2009-414
	Réf.: 2009-416 Conducteurs de pontage enfichables; 1,5 mm ² ; isolé; longueur 250 mm; noir	www.wago.com/2009-416
	Réf.: 2009-414/000-005 Conducteurs de pontage enfichables; 1,5 mm ² ; isolé; longueur 110 mm; noir	www.wago.com/2009-414/000-005
	Réf.: 2009-414/000-006 Conducteurs de pontage enfichables; isolé; longueur 110 mm; noir	www.wago.com/2009-414/000-006

Sous réserve de modifications. Veuillez tenir compte de la documentation du produit !

Obturbateur de protection avec signalisation de danger

Couvercle



Réf.: 2002-115

Obturbateur de protection avec signalisation de danger; pour 5 bornes; avec signalisation de danger; jaune

www.wago.com/2002-115

Téléchargements

Documentation

Texte complémentaire

2022-2232 docx - Datei	14 mai 2019	docx 15,8 kB	Téléchargement
2022-2232 X81 - Datei	19 févr. 2019	xml 4,2 kB	Téléchargement

Informations complémentaires

Technical Section Technical explanations		pdf 2,2 MB	Téléchargement
---	--	---------------	----------------

Données CAD/CAE

Données CAD

2D/3D Models 2022-2232		URL	Téléchargement
------------------------	--	-----	----------------

Données CAE

EPLAN Data Portal 2022-2232		URL	Téléchargement
WSCAD Universe 2022-2232		URL	Téléchargement
ZUKEN Portal 2022-2232		URL	Téléchargement

Conformité environnementale du produit

Recherche de conformité

Environmental Product Compliance 2022-2232		URL	Téléchargement
--	--	-----	----------------

Sous réserve de modifications. Veuillez tenir compte de la documentation du produit !

WAGO Contact SAS
Paris Nord 2 - 83 rue des Chardonnerets
93290 Tremblay-en-France | BP 55065
95947 Roissy CDG Cedex
Tél. : 0033/ 1/ 48172590 | Fax : 01 48 63 25 20 | E-mail : info-fr@wago.com

Avez-vous des questions sur nos produits ?
Nous nous tenons volontiers à votre disposition au +49 (571) 887-44222.

Borne de base à 2 étages à 1 conducteur/1 broche; Borne de passage / passage;
2,5 mm²; N/L; avec support de marquage avec; Pour rail 35 x 15 et 35 x 7,5; Push-in
CAGE CLAMP®; 2,50 mm²; gris

Indications de manipulation

Codage

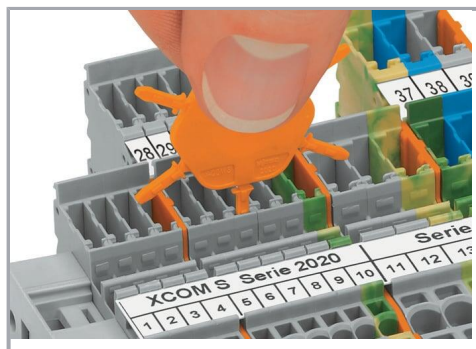

Insérer et tourner le détrompeur dans le logement de codage souhaité.



Codage des connecteurs femelles, séparer la tige de codage souhaitée du connecteur femelle à l'aide d'un outil approprié.

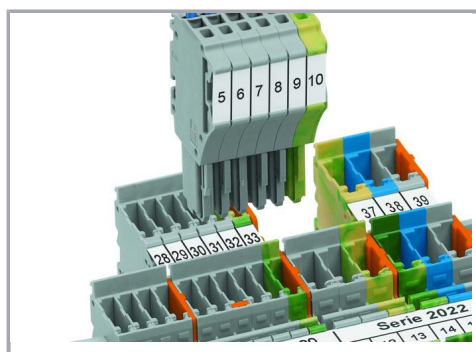

Introduire le connecteur femelle codé dans le bloc de bornes X-COM®S-SYSTEM.

Sous réserve de modifications. Veuillez tenir compte de la documentation du produit !

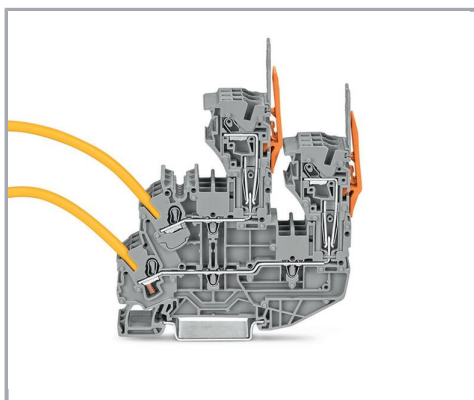

Connecteur femelle pour 1 conducteur

Les bornes de base à deux étages peuvent être pontées avec des peignes de pontage de la série 2002, possibilité de test avec broche de test, réf. 859-500

Repérage

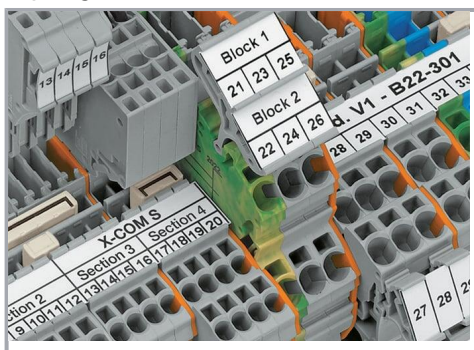

Repérage clair grâce à la bande de repérage

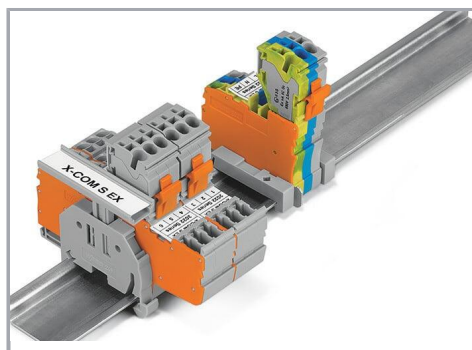

Repérage de groupe avec porte-étiquettes de groupe réglable en hauteur (2009-163)

Sous réserve de modifications. Veuillez tenir compte de la documentation du produit !

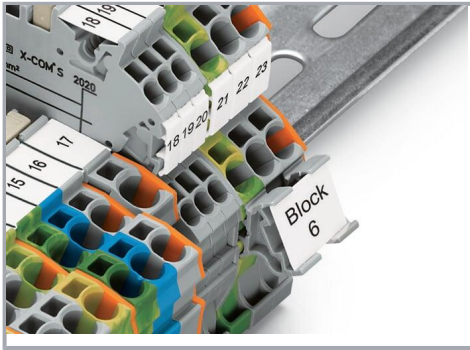

Repérage avec adaptateur de repérage (2009-198)

Famille de produits

X-COM S

[Afficher tous les produits de la famille](#)

Sous réserve de modifications. Veuillez tenir compte de la documentation du produit !

WAGO Contact SAS
Paris Nord 2 - 83 rue des Chardonnerets
93290 Tremblay-en-France | BP 55065
95947 Roissy CDG Cedex
Tél. : 0033/ 1/ 48172590 | Fax : 01 48 63 25 20 | E-mail : info-fr@wago.com

Avez-vous des questions sur nos produits ?

Nous nous tenons volontiers à votre disposition au +49 (571) 887-44222.