

# FICHE PRODUIT

## PL CMFT 600 P 33W 865 U19 PS

PANEL COMFORT 600 UGR<19 PS | Panels encastrés carrés avec fonction de sélection de puissance (PS) et faible éblouissement, pour systèmes de plafond de 600 x 600 mm

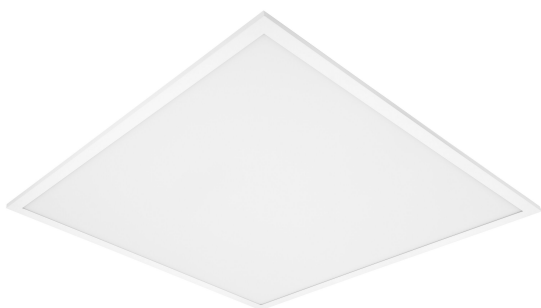

### Zones d'application

- Remplacement direct des luminaires encastrés avec tubes fluorescents
- Bureaux, salles de conférence
- Zones d'accueil, couloirs, ascenseurs
- Convient aux systèmes encastrés avec une grille de dimensions 600 x 600 mm

### Avantages du produit

- Très polyvalent grâce aux niveaux de puissance sélectionnables (Power Select - PS) sur le pilote
- Connexion électrique sans outil grâce au connecteur à bouton-poussoir
- Câblage traversant possible avec le boîtier de connexion inclus
- Économies d'énergie grâce à l'efficacité élevée du système : jusqu'à 130 lm/W
- Bonne réduction de l'éblouissement ( $UGR \leq 19$ )
- Haute homogénéité de la teinte SDCM 3
- En option : services étendus tels que suivi de la consommation énergétique et maintenance préventive avec les versions DALI
- Convertisseur externe pour plus de flexibilité et une installation facilitée
- Faible scintillement grâce à un ballast électronique spécial
- Éclairage de secours possible avec le boîtier de conversion d'urgence LEDVANCE
- Garantie de 5 ans

### Caractéristiques du produit

- Cadre en aluminium extrudé



- Diffuseur en polystyrène
- Bornier à 5 pôles, section de câble jusqu'à 5 x 2,5 mm<sup>2</sup>
- Luminaires avec alimentation DALI-2 IoT-ready disponibles
- Versions avec IRC 90 disponibles
- Durée de vie (L80/B10) : 70 000 h (à 25 °C)

## DONNÉES TECHNIQUES

## DONNÉES ÉLECTRIQUES

Puissance nominale	33 W / 30 W / 28 W <sup>1)</sup>
Tension nominale	220...240 V
Fréquence du réseau	50...60 Hz
Intensité nominale	150,000 mA
Courant d'appel	9 A
Durée courant appel T sub h50 / sub	690 µs
Max. de luminaires par disjoncteur C10 A	15
Facteur de puissance λ	> 0,90
Distorsion harmonique totale	< 20 %
Classe de protection	II
Mode d'opération	External LED driver
Max. number of luminaires per miniature circuit breaker C16	24
Max. number of luminaires per miniature circuit breaker B16	14

<sup>1)</sup> Pour les options possibles, reportez-vous à l'image du tableau lumen/puissance / CRI80 versions of the Panel Comfort family are fulfilling the technical minimum requirements according to the German BEG subsidy program for energy efficient luminaires

## Données photométriques

Flux lumineux	4320 lm / 3900 lm / 3640 lm <sup>1)</sup>
Efficacité lumineuse	130 lm/W <sup>1)</sup>
Temp. de couleur	6500 K
Teinte de couleur (désignation)	Lumière du jour froide
Ra Indice de rendu des couleurs	> 80
Ecart-type de correspondance de couleur	≤3 sdcM
Sans scintillement	Oui
Indice du papillotement (PstLM)	<1
Indice de l'effet stroboscopique (SVM)	< 0.4
Groupe de sécurité photobiologique EN62778	RG0
Angle de rayonnement	90 °
UGR longitudinal	< 19

<sup>1)</sup> Pour les options possibles, reportez-vous à l'image du tableau lumen/puissance / CRI80 versions of the Panel Comfort family are fulfilling the technical minimum requirements according to the German BEG subsidy program for energy efficient luminaires

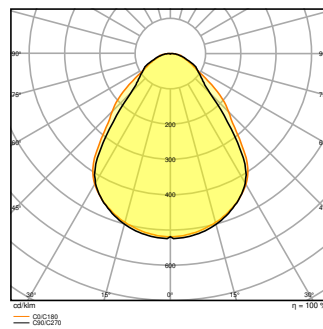
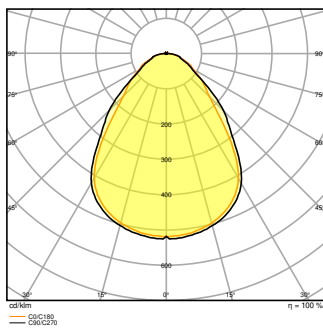
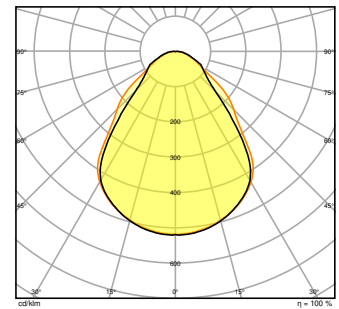
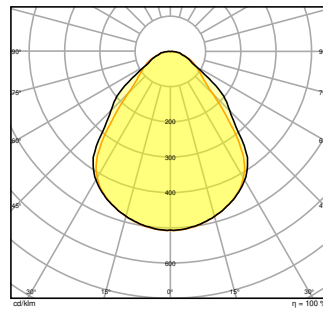
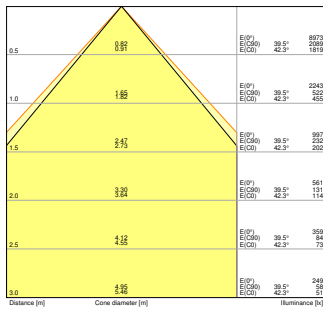
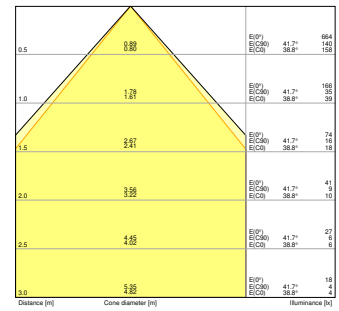
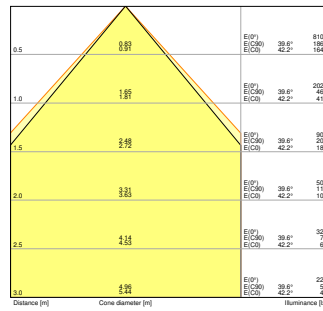
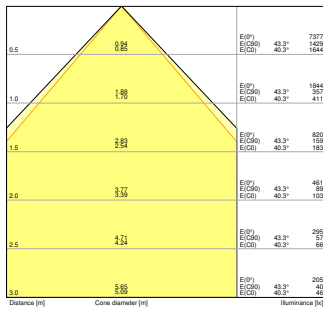

## DIMENSIONS ET POIDS

Longueur	595,00 mm
Largeur	595,00 mm
Hauteur	32,00 mm
Poids du produit	1750,00 g

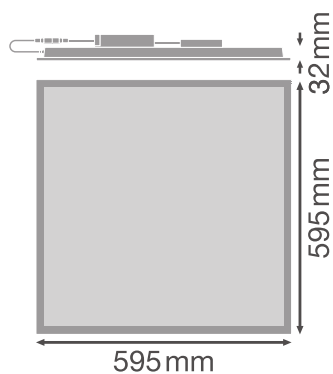

### Matériau & couleurs

Couleur du produit	Blanc
Couleur du teinte	Blanc
Matériau de corps	Acier
Matériau de fermeture	Polystyrene (PS)
Matière de la surface émettrice.	Polystyrene
Test au fil incand. selon CEI 60695-2-12	650 °C
Teneur en mercure	0.0 mg

### APPLICATION & MONTAGE

Plage de température ambiante	-10...+50 °C
Plage de température de stockage	-20...+80 °C
Type de connexion	Bornier sans vis, 5 pôles (L, N, PE, DA+, DA-)
Type de protection	IP40/IP20
Indice de protec. IK (résist. aux [PIM])	IK02
Gradable	Non
Montage	Recessed/Suspended/Surface
Emplacement montage	Plafond
Application	Indoor
Longueur d'encastrement	575 mm
Largeur de montage	575 mm
Profondeur d'encastrement	50,0 mm
Orientable	Non
Module LED remplaçable	Non remplaçable
Avec source de lumière	Oui

## Durée de vie

Durée de vie L70/B50 @ 25 °C	100000 h <sup>1)</sup>
Durée de vie L80/B10 @ 25 °C	70000 h <sup>1)</sup>
Durée de vie L90/B10 @ 25 °C	48000 h
Nombre de cycles de commutation	50000

<sup>1)</sup> t[h]: L70 / B50 @ 25 °C (Ta), t[h]: L80 / B10 @ 25 °C (Ta), t[h]: L90 / B10 @ 25 °C (Ta)

## Alimentation

Courant de sortie	730 mA
Alimentation électronique - Courant d'ondulation de sortie	< 5 %
Alimentation électronique - Longueur	143 mm
Alimentation électronique - Largeur	49 mm
Hauteur - alimentation électronique	30 mm
Alimentation recommandée	OSRAM OTI DALI 50/220-240/1A4 NFC; Tridonic LCA 45W 500-1400mA one4all SC PRE



## CERTIFICATS ET NORMES

Normes	CE / CB / ENEC / UKCA / EAC
Température de surface limitée	Non
Résistance aux chocs de balle	Non

## ÉQUIPEMENT / ACCESSOIRES

- Accessoires pour plusieurs options de montage disponibles
- Boîtier de connexion avec borne à 5 pôles incluse
- Câble de sécurité pour luminaire fourni
- Supports de sécurité préinstallés
- Ballast externe inclus
- Convient pour une utilisation avec une boîte de conversion d'urgence séparée

## TÉLÉCHARGEMENTS

Documents et certificats	
	User instruction
	Addon Technical Information
	Packaging insert

## Documents et certificats



Declarations Of Conformity CE



Declarations Of Conformity UKCA

## Photométrie et fichiers pour études d'éclairage



IES file (IES)



LDT file (Eulumdat)



ULD file (DIALux)



ROLF file (RELUX)



UGR file (UGR table)



LDC typ cone



LDC typ polar

## Fichiers CAD/BIM



BIM\_Revit\_3D



CAD\_STEP\_3D

## Textes pour appels d'offres



Offres

## DONNÉES LOGISTIQUES

Code produit	Unité d'emballage (Pièces/Unité)	Dimensions (longueur x largeur x hauteur)	Poids approximatif	Volume
4099854015137	Etui carton fermé 1	52 mm x 622 mm x 649 mm	2205.00 g	20.99 dm <sup>3</sup>
4099854015144	Carton de regroupement 4	647 mm x 222 mm x 724 mm	9902.00 g	103.99 dm <sup>3</sup>

Le code produit mentionné décrit la petite quantité d'unité qui peut être commandée. Une unité peut contenir un ou plusieurs produits. Lorsque vous passez la commande, merci de bien vouloir entrer une unité ou un multiple d'une unité.

## DÉTAILS COMPLÉMENTAIRES

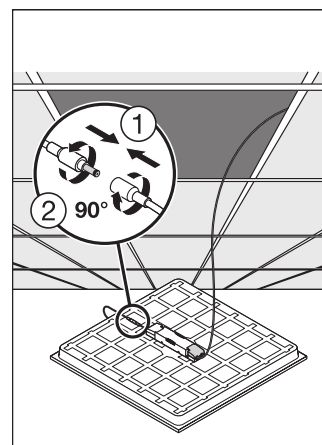
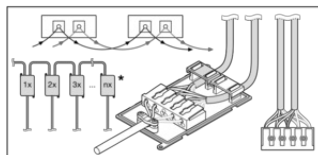
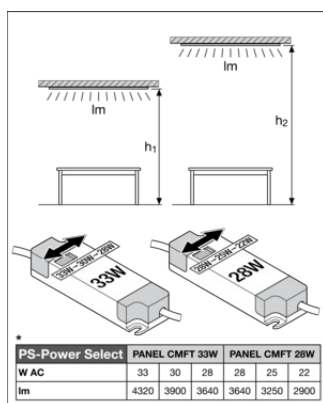

## Références / Liens

- Plus d'informations sur la garantie sous [www.ledvance.fr/garantie](http://www.ledvance.fr/garantie)

## AVERTISSEMENT

Sous réserve de modifications. Sauf erreur ou omission. Veuillez à toujours utiliser la version la plus récente.