

The server returned a "500 Internal Server Error".

Something is broken. Please let us know what you were doing when this error occurred. We will fix it as soon as possible. Sorry for any inconvenience caused.

FICHE PRODUIT

FL PFM ASYM 45x140 200 W 4000 K BK

FLOODLIGHT PERFORMANCE ASYM 45x140 | Projecteur à faisceau très extensif, distribution lumineuse asymétrique pour l'éclairage de zones



Zones d'application

- Produit de substitution directe pour luminaires utilisant des lampes HID
- Usage extérieur (IP66)
- Parking
- Zones publiques
- Industrie
- Installations sportives
- Parkings, routes de zones industrielles
- Panneau D conformément à la norme EN 60598-2-24 pour unité commerciale à risque d'incendie, par ex. en raison de l'accumulation de poussière

Avantages du produit

- Économies d'énergie pouvant atteindre 90% par rapport aux projecteurs de lampe halogène
- Économies d'énergie allant jusqu'à 45% par rapport aux luminaires utilisant des lampes à décharge conventionnelles
- Lumineux, robuste et durable
- Distribution lumineuse homogène et éblouissement minimal
- Aucun flux lumineux au dessus de la ligne d'horizon (ULR 0%) lorsqu'il est monté à 0° d'inclinaison
- Orifice pour assurer la facilité d'installation
- Garantie de 5 ans

Caractéristiques du produit

- Haute efficacité lumineuse : jusqu'à 140 lm/W
- Distribution asymétrique de la lumière pour l'éclairage de zone
- Montage en angle (45 °) et inclinaison jusqu'à 180 °
- Type de protection : IP66
- Résistance aux chocs : IK08

Oops! An Error Occurred

The server returned a "500 Internal Server Error".

Something is broken. Please let us know what you were doing when this error occurred. We will fix it as soon as possible. Sorry for any inconvenience caused.

- Température ambiante de fonctionnement: -30... + 50°C
- Protection élevée contre les surtensions : jusqu'à 10 kV (L / N-PE), 6 kV (L-N)
- Membrane intégrée pour éviter la condensation à l'intérieur du luminaire
- Connexion via un câble de 2 m, câblage nécessaire

The server returned a "500 Internal Server Error".

Something is broken. Please let us know what you were doing when this error occurred. We will fix it as soon as possible. Sorry for any inconvenience caused.

DONNÉES TECHNIQUES

DONNÉES ÉLECTRIQUES

| | |
|--|-----------------------|
| Puissance nominale | 200,00 W |
| Tension nominale | 220...240 V |
| Fréquence du réseau | 50...60 Hz |
| Intensité nominale | 980 mA |
| Courant d'appel | 67 A |
| Durée courant appel T sub h50 / sub | 1000 µs |
| Max. de luminaires par disjoncteur B16 A | 2 |
| Max. de luminaires par disjoncteur C10 A | 2 |
| Max. de luminaires par disjoncteur C16 A | 3 |
| Facteur de puissance λ | > 0,90 |
| Distorsion harmonique totale | < 20 % |
| Classe de protection | I |
| Mode d'opération | Integrated LED driver |

Données photométriques

| | |
|--|--------------|
| Flux lumineux | 26200 lm |
| Efficacité lumineuse | 140 lm/W |
| Temp. de couleur | 4000 K |
| Teinte de couleur (désignation) | Blanc froid |
| Ra Indice de rendu des couleurs | > 80 |
| Ecart-type de correspondance de couleur | ≤ 5 sdc |
| Intensité lumineuse | - |
| Sans scintillement | Oui |
| Indice du papillotement (PstLM) | - |
| Indice de l'effet stroboscopique (SVM) | - |
| Groupe de sécurité photobiologique EN62778 | RG1 |
| Angle de rayonnement | 45 ° x 140 ° |

Oops! An Error Occurred

The server returned a "500 Internal Server Error".

Something is broken. Please let us know what you were doing when this error occurred. We will fix it as soon as possible. Sorry for any inconvenience caused.

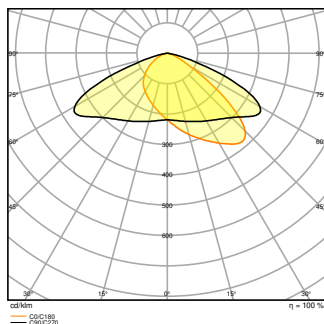

DIMENSIONS ET POIDS

| | |
|-------------------|-----------|
| Longueur | 494,00 mm |
| Largeur | 395,00 mm |
| Hauteur | 87,00 mm |
| Poids du produit | 6300,00 g |
| Longueur de câble | 2000 mm |

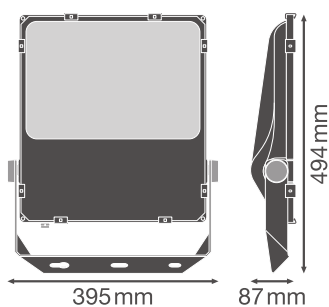

Matériau & couleurs

| | |
|--|-----------|
| Couleur du produit | Noir |
| Couleur du teinte | Noir |
| Matériau de corps | Aluminium |
| Matériau de fermeture | Verre |
| Matière de la surface émettrice. | Verre |
| Test au fil incand. selon CEI 60695-2-12 | 650 °C |
| Teneur en mercure | 0.0 mg |

Oops! An Error Occurred

The server returned a "500 Internal Server Error".

Something is broken. Please let us know what you were doing when this error occurred. We will fix it as soon as possible. Sorry for any inconvenience caused.

APPLICATION & MONTAGE

| | |
|--|------------------------------|
| Plage de température ambiante | -30...+50 °C |
| Plage de température de stockage | -40...+70 °C |
| Type de connexion | Câble, 3-poles |
| Type de protection | IP66 |
| Indice de protec. IK (résist. aux [PIM]) | IK08 |
| Gradable | Non |
| Montage | Saillie |
| Emplacement montage | Mur / Poteau / Sol / Plafond |
| Application | Outdoor |
| Orientable | Oui |
| Module LED remplaçable | Non remplaçable |
| Avec source de lumière | Oui |

Durée de vie

| | |
|---------------------------------|------------------------|
| Durée de vie L70/B50 @ 25 °C | 100000 h ¹⁾ |
| Durée de vie L80/B10 @ 25 °C | 70000 h ¹⁾ |
| Durée de vie L90/B10 @ 25 °C | 30000 h |
| Nombre de cycles de commutation | 100000 |

¹⁾ t[h]: L70 / B50 @ 25 °C (Ta), t[h]: L80 / B10 @ 25 °C (Ta), t[h]: L90 / B10 @ 25 °C (Ta)



Alimentation

| | |
|--|---------|
| Courant de sortie | 3850 mA |
| Alimentation électronique - Courant d'ondulation de sortie | < 10 % |

CERTIFICATS ET NORMES

| | |
|--------------------------------|--------------------------------|
| Normes | CE / CB / ENEC / TÜV SÜD / EAC |
| Température de surface limitée | Oui |
| Résistance aux chocs de balle | Non |

TÉLÉCHARGEMENTS

| Documents et certificats | |
|--|-----------------------------|
|  | User instruction |
|  | Addon Technical Information |

The server returned a "500 Internal Server Error".

Something is broken. Please let us know what you were doing when this error occurred. We will fix it as soon as possible. Sorry for any inconvenience caused.



Packaging insert



Declarations Of Conformity CE



Declarations Of Conformity UKCA

Photométrie et fichiers pour études d'éclairage



IES file (IES)



LDT file (Eulumdat)



ULD file (DIALux)



ROLF file (RELUX)



LDC typ polar

Fichiers CAD/BIM



BIM_Revit_3D



CAD_STEP_3D

Textes pour appels d'offres



Offres

DONNÉES LOGISTIQUES

| Code produit | Unité d'emballage (Pièces/Unité) | Dimensions (longueur x largeur x hauteur) | Poids approximatif | Volume |
|---------------|----------------------------------|---|--------------------|-----------------------|
| 4058075353725 | Carton de regroupement 1 | 568 mm x 140 mm x 430 mm | 6878.00 g | 34.19 dm ³ |

Le code produit mentionné décrit la petite quantité d'unité qui peut être commandée. Une unité peut contenir un ou plusieurs produits. Lorsque vous passez la commande, merci de bien vouloir entrer une unité ou un multiple d'une unité.

DÉTAILS COMPLÉMENTAIRES

The server returned a "500 Internal Server Error".

Something is broken. Please let us know what you were doing when this error occurred. We will fix it as soon as possible. Sorry for any inconvenience caused.

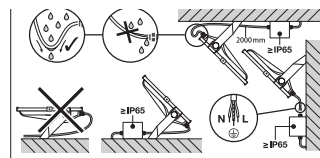
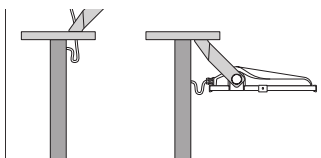
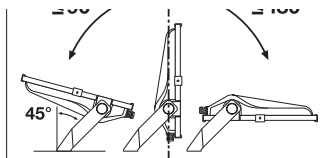

Références / Liens

- Plus d'informations sur la garantie sous www.ledvance.fr/garantie

AVERTISSEMENT

Sous réserve de modifications. Sauf erreur ou omission. Veuillez à toujours utiliser la version la plus récente.

choose one

Country

[myLEDVANCE](#)