

Shield®

NOTICE | USER MANUAL |
GEBRAUCHSANWEISUNG |
INSTRUCCIONES DE USO |

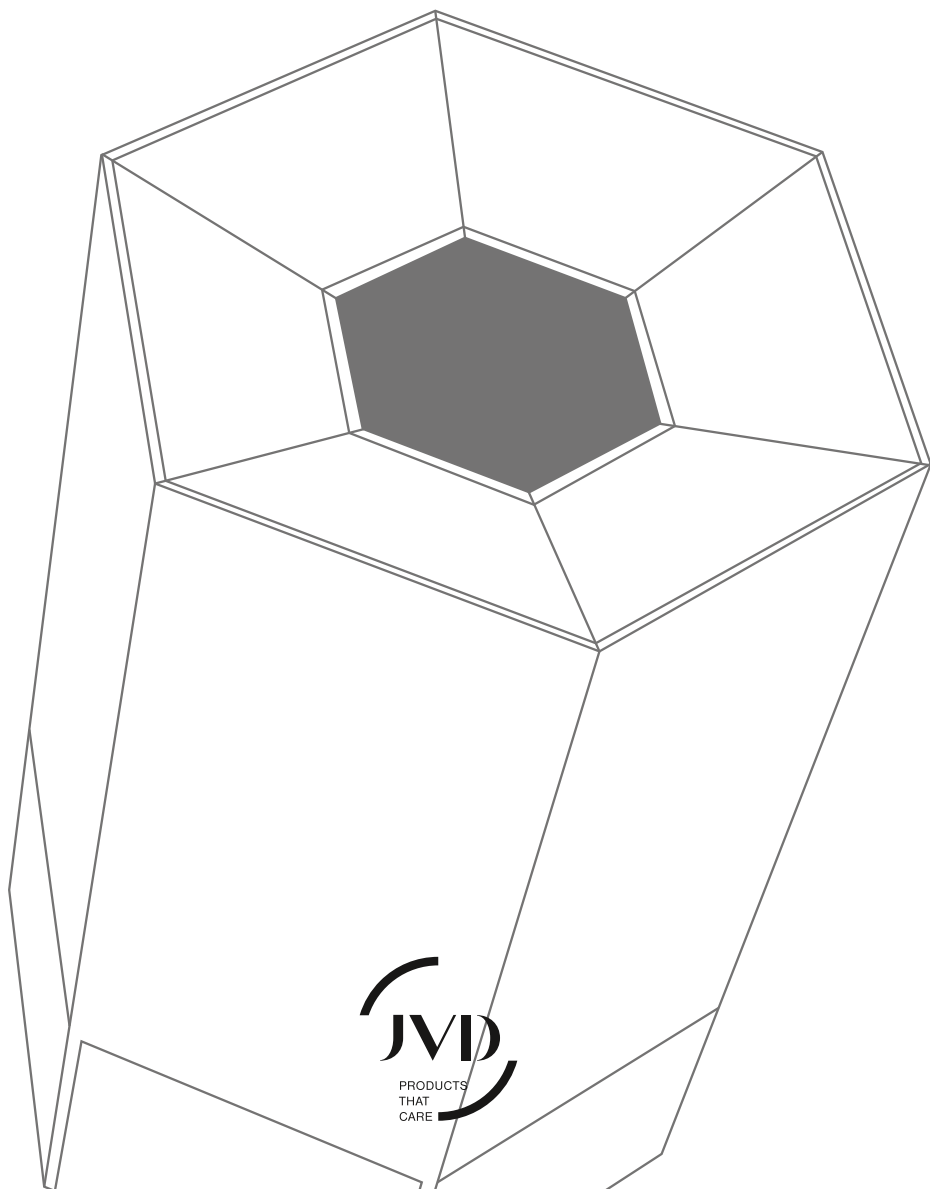

JVD
PRODUCTS
THAT
CARE

Bienvenue dans l'univers Air Origins®

Toute l'équipe JVD vous remercie de votre confiance !

Vous venez de vous équiper d'une toute nouvelle solution de traitement d'air : le Shield. Il deviendra votre nouveau bouclier. Le Shield a été conçu selon une innovation brevetée JVD®. Pour tirer pleinement parti des performances de votre appareil, veuillez prendre le temps de lire le mode d'emploi attentivement.

AVANT TOUTE INSTALLATION, BIEN LIRE L'ENSEMBLE DE CETTE NOTICE

MESURES DE SÉCURITÉ IMPORTANTES

- L'installateur doit respecter les normes d'installation en vigueur dans le pays à la date de l'installation.
- Les appareils manifestement endommagés ne doivent pas être utilisés.
- Avant utilisation, s'assurer que la tension nominale indiquée sur l'appareil correspond bien à la tension du secteur.
- Si le câble d'alimentation est endommagé, il doit être remplacé par le fabricant, son service après-vente ou des personnes de qualification similaire afin d'éviter un danger.
- Ne pas laisser le câble d'alimentation tiré ou écrasé par une lourde charge.
- Ne pas brancher d'autres appareils électriques sur le même circuit. Cela pourrait provoquer un échauffement de la prise et un incendie.
- Ne jamais immerger le câble d'alimentation, la prise et l'appareil dans de l'eau ou dans tout autre liquide pour éviter le risque causé par l'électrocution.

- Ne pas faire fonctionner l'appareil ou le placer près d'une surface chaude (comme un brûleur à gaz ou électrique, radiateur, cheminée ou un four chaud).
- Ne jamais démonter votre appareil ni remplacer les composants internes pour éviter tout risque éventuel.
- Pour éviter tout risque d'incendie, ne pas faire fonctionner l'appareil en présence de fumées explosives et/ou inflammables.
- Placer l'appareil sur une surface plane et stable pendant l'utilisation.
- Ne pas placer l'appareil en position couchée ou à l'envers.
- Ne pas placer l'appareil dans un environnement sans oxygène ou humide.
- Ne pas placer l'appareil dans une salle d'eau ou avec une humidité supérieure à 80 %.
- Cet appareil contient un émetteur UV-C.
- Une utilisation non conforme de l'appareil ou des dommages au boîtier peuvent entraîner la fuite de rayons UV-C dangereux. Le rayonnement UV-C peut, même à petites doses, causer des dommages aux yeux et à la peau.
- L'utilisateur ne doit pas remplacer lui-même les lampes UV-C placées au cœur du Cœur. C'est le Cœur complet qui doit être changé dans le cadre de la maintenance, normalement prévue tous les 3 ans.

- L'appareil peut être utilisé par des enfants âgés d'au moins 8 ans et par des personnes dont les capacités physiques, sensorielles ou mentales sont réduites ou dénuées d'expérience ou de connaissances, s'ils (si elles) sont correctement surveillé(e)s ou si des instructions relatives à l'utilisation de l'appareil en toute sécurité leur ont été données et si les risques encourus ont été appréhendés.
- Le nettoyage et l'entretien par l'utilisateur ne doivent pas être effectués par des enfants sans surveillance.
- Tenir l'appareil et son cordon hors de portée des enfants de moins de 8 ans.
- Les enfants ne doivent pas jouer avec l'appareil.
- Ne pas boucher les grilles d'entrée et de sortie d'air lorsque l'appareil fonctionne.
- Une mauvaise utilisation de l'appareil ou une utilisation en contradiction avec cette notice présente des dangers de brûlures ou d'électrocution.
- Ne pas laisser l'appareil dans son sac de protection lorsqu'il est en cours d'utilisation.
- Prendre connaissance des consignes de nettoyage et d'entretien.

ÉLÉMENTS LIVRÉS

- Votre Shield
- Un sac de protection
- Un guide de démarrage
- Une notice d'utilisation
- Un câble d'alimentation

POSITIONNEMENT DE L'APPAREIL DANS LA PIÈCE

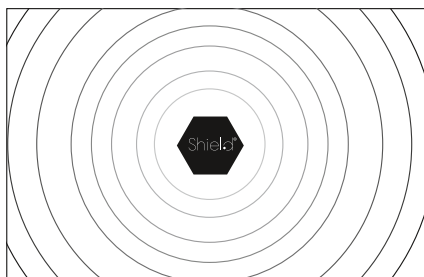

Pour un fonctionnement optimal de l'appareil, le Shield doit être positionné au centre de la pièce à traiter.

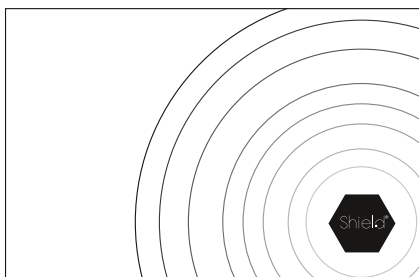

Contre un mur ou à l'extrémité d'une pièce, les performances du Shield sont moins optimales dans cette configuration. Sélectionnez un volume plus important si vous souhaitez améliorer ses performances.

Précautions d'utilisation : l'appareil doit avoir ses sortie et entrée d'air dégagées, ces dernières ne doivent pas être en vis-à-vis d'ameublement ou autre encombrement. Ne pas placer l'appareil en entrée d'une VMC. Ne pas laisser l'appareil dans son sac de protection lorsqu'il est en cours d'utilisation.

UTILISATION EN UN COUP D'ŒIL

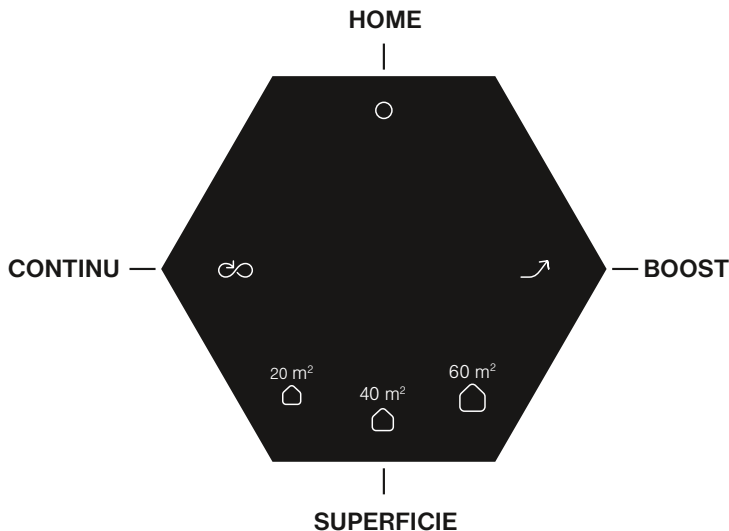

FONCTIONNEMENT DU SHIELD



1. BRANCHER VOTRE SHIELD

Patienter quelques instants jusqu'à l'apparition de l'écran d'accueil. Ce temps d'initialisation

est matérialisé par une illumination progressive du logo JVD au centre de l'écran.

2. CHOISIR LA SUPERFICIE DE VOTRE PIÈCE

Suite à l'initialisation de l'appareil, l'écran vous invite à sélectionner la superficie de la pièce à traiter.

	De 10 à 20 m ²
	De 20 à 40 m ²
	De 40 à 60 m ²

Dans le cas d'un lieu à fortes contraintes, il vous est possible de changer de superficie pour augmenter la performance.

Dans un lieu plus grand que 60 m², il est préférable d'ajouter un Shield supplémentaire.

3. SÉLECTIONNER LE MODE DE TRAITEMENT

Mode CONTINU : Pour une protection en continu, activer ce mode pour traiter votre environnement pendant 8 heures.





Mode BOOST : En cas d'événements inhabituels (odeurs fortes ou risques de contamination ou pollution élevés), activer le mode BOOST pour traiter de manière intensive votre pièce.



FONCTIONNEMENT MODE CONTINU

Le Shield a été conçu selon une technologie brevetée JVD®. Le mode CONTINU offre un traitement optimal pour une durée de 8 heures, animé sur l'écran par une respiration lente.

À la fin du traitement de 8 heures, le cycle prend fin. Le Shield est alors en attente d'instructions.

Durée du traitement : 8 heures

MODE	OBJECTIFS	ACTIONS	EXPLICATIONS
	Activer le mode		Appuyer sur CONTINU pour démarrer le traitement de 8 heures. Le Shield est en cours de traitement.
	Changer la superficie à traiter		Vous avez la possibilité, pendant la durée d'un traitement CONTINU, de modifier la superficie à traiter. Sélectionner la nouvelle superficie en appuyant sur le bouton souhaité.
	Changer pour le mode BOOST		Appuyer sur BOOST pour lancer un traitement ponctuel. Référez-vous au paragraphe BOOST pour découvrir ce mode.



	Interrompre le mode CONTINU		Appuyer sur HOME. Vous reviendrez alors vers l'écran d'accueil. Le traitement s'interrompt. Le Shield est en attente d'instructions.
			Cliquer de nouveau sur CONTINU. Le traitement s'interrompt. Le Shield est en attente d'instructions.

FONCTIONNEMENT MODE BOOST







Le mode BOOST est un mode de traitement ponctuel. Son rôle est de traiter une forte source de nuisance en un temps réduit (nuisance olfactive ponctuelle, pollution,

contamination ou encore allergènes), animé sur l'écran par une respiration rapide.

La technologie brevetée JVD® du Shield s'adapte à la superficie de votre pièce.

DURÉE DE TRAITEMENT	BOOST
	10 min
	15 min
	20 min

À la fin du traitement BOOST, l'appareil basculera automatiquement dans le mode précédent.



	Activer le mode		Appuyer sur BOOST pour démarrer le traitement ponctuel. Le Shield est en cours de traitement.
	Changer la superficie à traiter		Il est impossible de changer de superficie de traitement au cours d'un mode BOOST. Si toutefois vous désirez changer la superficie à traiter, appuyer sur HOME pour revenir à l'écran d'accueil. Choisissez une nouvelle superficie de traitement, puis relancer un mode BOOST.
	Changer pour le mode CONTINU		Appuyer sur CONTINU. Référez-vous au paragraphe CONTINU pour découvrir ce mode.
	Interrompre le mode BOOST		Appuyer sur HOME. Vous reviendrez alors vers l'écran d'accueil. Le traitement s'interrompt. Le Shield est en attente d'instructions.
		Appuyer de nouveau sur BOOST. Le traitement s'interrompt. Le Shield est en attente d'instructions.	

Il est conseillé de ne pas activer le mode BOOST plus de 3 fois par heure. Au-dessus de cette limite, vous réduisez le temps de vie de votre appareil.

VEILLE

Votre Shield dispose d'un mode VEILLE. Aucun traitement n'est alors en cours. Dans ce mode VEILLE, l'appareil est en économie d'énergie, l'écran est éteint,



seul le bouton HOME est visible. Le mode VEILLE n'est disponible que depuis l'écran d'accueil HOME.

VEILLE	Activer le mode		Appuyer sur HOME lorsque vous êtes sur l'écran d'accueil. Plus aucun traitement n'est en cours.
	Mise en veille automatique		Au bout de 15 minutes d'inactivité, le Shield se mettra automatiquement en mode VEILLE.
	Interrompre le mode VEILLE		Appuyer sur HOME. Vous reviendrez alors vers l'écran d'accueil. Le Shield est en attente d'instructions.

VERROUILLAGE

Afin de protéger votre Shield d'éventuelles manipulations par une personne tierce, vous avez la possibilité de verrouiller l'accès à votre appareil même lorsque celui-ci se

trouve en cours de traitement. Le mode VERROUILLAGE rendra indisponible la totalité de l'écran.

VERROUILLAGE	Activer le mode	 Appui 3 sec	Quel que soit l'écran sur lequel vous vous trouvez, appuyer sur HOME au moins 3 secondes. Le Shield est verrouillé.
	Déverrouiller	 Appui 3 sec	Appuyer sur HOME au moins 3 secondes. Le Shield est déverrouillé. Vous reviendrez alors vers l'écran d'origine.

Même en mode VERROUILLAGE, vous pouvez visuellement identifier le mode de

traitement en cours grâce au comportement du bouton HOME.





	Fixe	Aucun traitement en cours
	Animé (respiration lente)	Mode CONTINU en cours
	Animé (respiration rapide)	Mode BOOST en cours

CAS PARTICULIERS

• MODE 24/24

Le Shield a été conçu selon une technologie brevetée JVD®. Le mode CONTINU offre un traitement optimal sur une durée de 8 heures. Cependant, en cas de nuisances permanentes (lieux à fortes contraintes

sanitaires, odeurs en continu ou fréquentation toujours élevée, etc.), il est possible de programmer le Shield en mode 24/24. Le bouton CONTINU devient alors fixe.

MODE 24/24	Activer le mode	 Appui 3 sec	Appuyer sur CONTINU au moins 3 secondes.
	Changer la superficie à traiter		Vous avez la possibilité, pendant la durée d'un traitement 24/24 de modifier la superficie à traiter. Sélectionner la nouvelle superficie en appuyant sur le bouton souhaité.
	Activer le mode BOOST		Appuyer sur BOOST pour lancer un traitement ponctuel. À la fin du traitement, le Shield reviendra au mode 24/24.
	Désactiver le mode 24/24		Appuyer sur HOME. Plus aucun traitement n'est en cours. Le Shield est en attente d'instructions.
		Appuyer sur CONTINU. Le Shield démarre un traitement continu de 8 heures.	

• ENTRETIEN / PANNE

 ROUGE	Clignotant rapide	ENTRETIEN – Le Cœur a atteint la fin de sa durée de vie. Dans ce cas de figure, votre Shield est toujours fonctionnel mais il ne vous offrira pas son niveau de traitement optimal. Contacter votre distributeur ou les équipes JVD pour commander un nouveau Cœur. Référez-vous à l'onglet ENTRETIEN.
	Fixe	PANNE – Une panne a été détectée sur votre appareil. Dans ce cas de figure, votre Shield n'est plus opérationnel. Contacter l'assistance JVD au +33(0)2 40 75 96 30.
	Écran éteint	Vérifier les branchements de votre appareil. Si l'interface ne s'allume toujours pas, contacter l'assistance JVD au +33(0)2 40 75 96 30.

PRÉCAUTIONS D'EMPLOI

1. Gestion des contaminations

L'appareil réduit la charge microbienne aéroportée permettant de limiter une contamination entre individus par la phase aéroportée. L'appareil n'empêche pas les

cas contact direct de contamination ou de projection de postillon. Il convient de maintenir les protocoles sanitaires en vigueur.

2. Gestion des particules

Un appareil dans un environnement fortement chargé en particules de taille supérieur à

PM2.5 nécessitera un changement plus fréquent du Cœur.

3. Gestion des odeurs

Le nez est un organe très sensible. Il est capable de détecter certaines odeurs même à des concentrations très faibles. Notre appareil

traite à 99,9 % ce type de pollution et gère leur nocivité. Il est possible que certaines odeurs persistent malgré tout.

4. Traitement d'une zone de grande surface

L'appareil est optimisé pour des environnements allant de 20 m² à 60 m² pour une utilisation normale de fréquentation en fonction du volume. Il convient de multiplier le nombre de points de dépollution

et de décontamination pour assurer les performances lors de fortes fréquentations du lieu. Pour des surfaces supérieures, il convient d'augmenter le nombre d'appareils.

5. Exposition de l'appareil aux composés halogénés

En cas de traitement d'une zone contenant des composés halogénés et soufrés, le Cœur

doit être changé plus régulièrement pour éviter le risque de désactivation.

CARACTÉRISTIQUES TECHNIQUES

- Tension d'alimentation : 220-240V
50/60 Hz
- Puissance : 130 W
- Isolation électrique : Classe II
- Poids : 8 kg
- Dimensions :

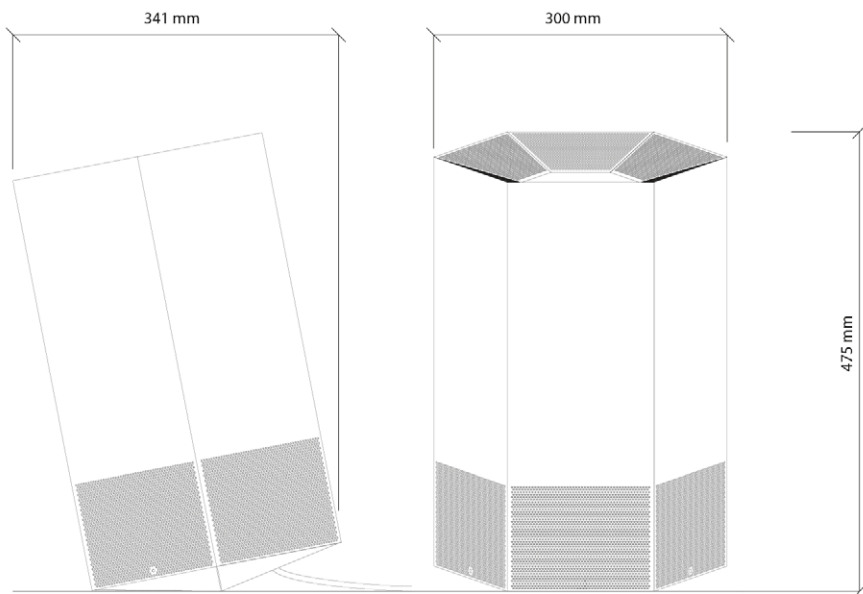

NETTOYAGE ET ENTRETIEN DE VOTRE APPAREIL

NETTOYAGE

1. Débrancher l'appareil.
2. Nettoyer l'écran tous les mois à l'aide d'un tissu microfibras.

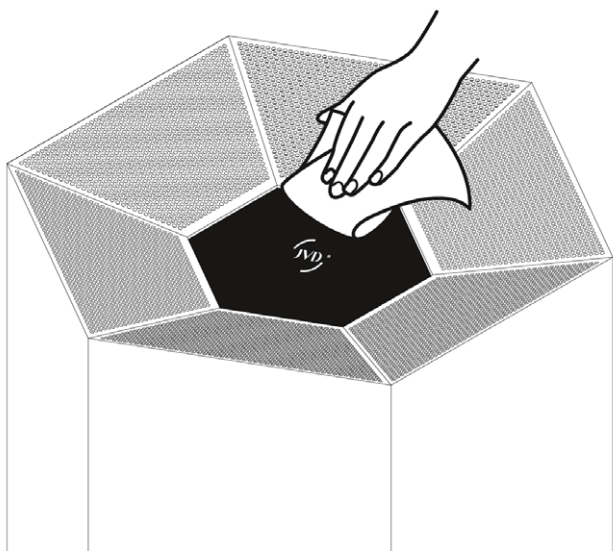

3. Nettoyer le capot tous les mois à l'aide d'un tissu microfibras.
Ôter les poussières qui auraient pu s'accumuler sur les grilles d'entrée et de sortie d'air.

ENTRETIEN

Lisez les instructions d'entretien ci-dessous avant d'ouvrir l'appareil.

À l'issue de 3 ans d'utilisation ou lorsque le bouton HOME devient rouge clignotant, il est nécessaire de changer votre Cœur afin de garantir la performance optimale de votre purificateur d'air.

Débrancher l'appareil

L'appareil doit être débranché de l'alimentation avant toute intervention.

Changement du Cœur

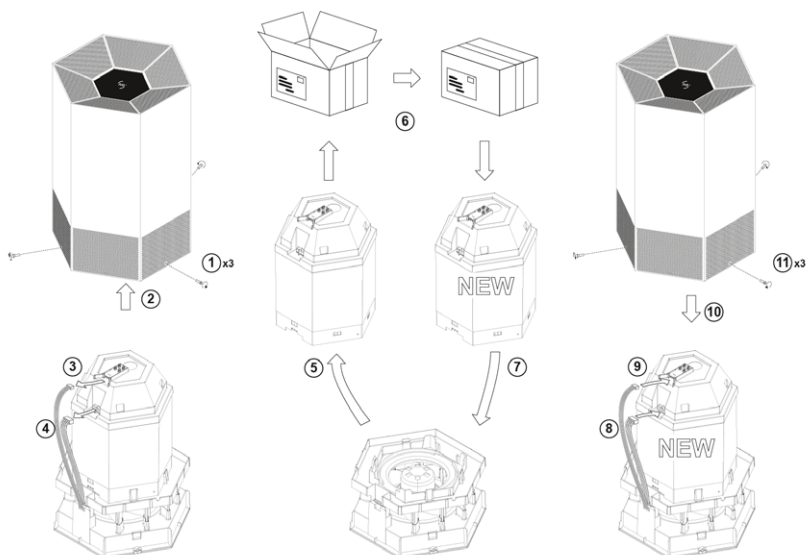

1. Enlever les 3 vis dans le sens inverse des aiguilles d'une montre.
2. Retirer le capot en le soulevant doucement.
- 3 & 4. Débrancher les 2 connecteurs du faisceau électrique.
5. Retirer le Cœur en le soulevant doucement.
6. Déballez le nouveau Cœur en conservant son emballage pour pouvoir retourner l'ancien Cœur à JVD.
7. Positionner le nouveau Cœur en vous assurant que les connecteurs soient en vis-à-vis des connecteurs des faisceaux électriques.
- 8 & 9. Rebrancher les connecteurs.
10. Repositionner le capot en suivant l'orientation de l'étiquette présente sur le haut du Cœur.
11. Revisser les 3 vis dans le sens horaire.

FIN DE VIE DU PRODUIT

Depuis toujours chez JVD, nous avons à cœur de concevoir des produits de qualité ayant pour vocation d'être durables.

Le Shield a été conçu pour allier performances techniques et durabilité. Ses pièces détachées sont disponibles pendant 10 ans. N'hésitez pas à contacter les équipes de JVD pour prolonger la durée de vie de l'appareil.

Toute erreur de branchement ou toute détérioration venant d'une utilisation abusive ou en contradiction avec ce mode d'emploi annule la garantie.

Ce matériel satisfait aux prescriptions des directives européennes 2014/30/UE, 2014/35/UE et 2011/65/EC.



Cette inscription indique que ce produit ne devrait pas être mélangé avec d'autres déchets ménagers partout dans l'UE. Pour préserver l'environnement et la santé humaine de l'élimination sauvage des déchets, recyclez-le avec sérieux pour promouvoir la réutilisation durable des ressources matérielles. Recyclez votre appareil usagé en utilisant les systèmes de collecte ou contactez le détaillant où le produit a été acheté. Ils peuvent assurer le recyclage de l'appareil.

Welcome to the world of Air Origins®

Thank you for choosing JVD!

Congratulations on purchasing your new air purifier: the Shield. Now you can enjoy its protection. The Shield was designed using a JVD® patented innovation. To get the most out of your product, please take the time to carefully read these instructions.

CAREFULLY READ ALL OF THE INSTRUCTIONS BEFORE STARTING THE INSTALLATION PROCESS

IMPORTANT SAFETY MEASURES

- The installer must comply with country's installation standards applicable on the installation date.
- Clearly damaged products must not be used.
- Before use, ensure that the power rating stated on the product matches your mains power supply.
- If the power cord is damaged, it must be replaced by the manufacturer, its after sales service or a similarly qualified person in order to prevent any risk.
- Do not let the power cord be pulled or crushed by a heavy weight.
- Do not plug other electrical appliances into the same circuit. This may cause the plug to heat up and result in a fire.
- Never submerge the power cord, plug or appliance in water or other liquid as that may result in electrocution.
- Never operate the appliance on or place it

near a hot surface (such as a gas or electric hob, radiator, fireplace or oven).

- Never disassemble your appliance or replace the internal parts as that may cause a hazard.
- To avoid the risk of fire, do not operate the appliance in the presence of explosive and/or flammable fumes.
- Place the appliance on a flat, stable surface while in use.
- Do not lie the appliance down or turn it upside down.
- Do not put the appliance in an oxygen-free or damp environment.
- Do not put the appliance in a bathroom or a room with humidity over 80%.
- This appliance contains a UV-C emitter.
- Using the appliance in an incorrect manner or damaging the casing may result in a dangerous UV-C leak. UV-C emissions may cause damage to the eyes and skin, even in small amounts.
- Users must not replace the UV-C bulbs in the Core themselves. The entire Core must be replaced as part of the maintenance schedule and this should normally be done every three years.
- The appliance may be used by children 8 years and older, by people with reduced physical, sensorial and mental capacity, and by those with no experience or prior

knowledge, as long as they are correctly supervised, have been given instructions about using the appliance safely, and understand the potential risks.

- Children must not perform any cleaning or maintenance without supervision.
- Keep the appliance and cord out of the reach of children aged under 8 years.
- Children must not play with the appliance.
- Do not block the air inlet or outlet gratings while the appliance is in use.
- The incorrect use of this appliance, or the use of it in a manner contrary to these instructions, may result in burns and electrocution.
- Never leave the appliance in its protective bag when it is in use.
- Read the cleaning and maintenance instructions.

THE BOX CONTAINS

- Your Shield
- Protective bag
- Start-up guide
- Instructions
- Power cord

POSITIONING THE APPLIANCE IN THE ROOM

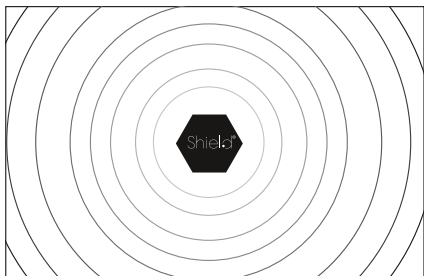

For your appliance to operate with optimal performance, the Shield must be positioned in the centre of the room.

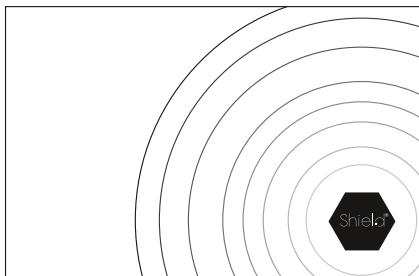

The Shield's performance will be impaired if placed against a wall or at one end of the room. Select a smaller space if you want to improve its performance.

Before use, check that the appliance's air inlet and outlet gratings are clear, and the gratings are not facing any furniture or other obstacle. Do not position the appliance at a controlled mechanical ventilation inlet. Never leave the appliance in its protective bag when it is in use.

QUICK START GUIDE

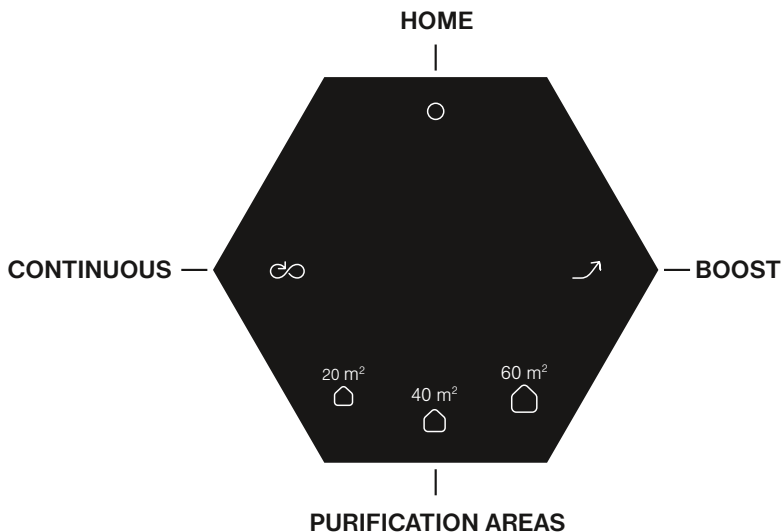

OPERATING THE SHIELD



1. PLUG IN AND TURN ON YOUR SHIELD

Wait a few moments for the HOME screen to be displayed. This initialisation time is shown

by a progressively illuminated JVD logo in the centre of the screen.

2. SELECT YOUR ROOM SIZE

After the appliance has finished starting up, the screen will ask you to select your room size.

	10 - 20 m ²
	20 - 40 m ²
	40 - 60 m ²

For an area with greater restrictions, you can change the room size setting to boost

performance. For areas greater than 60 m², it is best to add another Shield.

3. SELECT THE PURIFICATION MODE

CONTINUOUS mode: For continuous protection, activate this mode to purify the air in your room for 8 hours.





BOOST mode: In the event of unusual events (strong odours or greater risk of contamination or pollution), activate BOOST mode to intensively purify the air in your room.



USING CONTINUOUS MODE

The Shield was designed using a JVD® patented technology. CONTINUOUS mode provides optimum purification for a period of 8 hours and shows on the screen as a slow glow/fade.

After the 8-hour purification, the cycle ends. The Shield will then await further instructions.

Purification duration: 8 hours

MODE	PURPOSE	ACTIONS	EXPLANATIONS
	Activating the mode		Press CONTINUOUS to start the 8-hour purification cycle. The Shield will start performing the purification cycle.
	Changing the area being purified		During a CONTINUOUS purification cycle, you can change the area being treated. Select a new area by pressing the desired button.
	Switching to BOOST mode		Press BOOST to start a shock purification. Refer to the BOOST section of these instructions for information about this mode.



	Stopping CONTINUOUS mode		Press HOME. This takes you back to the HOME screen. The purification cycle will stop. The Shield will then await further instructions.
			Click on CONTINUOUS again. The purification cycle will stop. The Shield will then await further instructions.

USING BOOST MODE







BOOST mode is a shock purification mode. Its purpose is to treat potent nuisance sources in a short time (one-off unpleasant odours, pollution, contamination and allergens) and

the mode shows on the screen as a quick glow/fade.

JVD®'s patented Shield technology adapts to the size of your room.

BOOST PURIFICATION DURATION	BOOST
	10 mins
	15 mins
	20 mins

At the end of the BOOST cycle, the appliance will automatically switch back to the previous mode.



	Activating the mode		Press BOOST to start a shock purification cycle. The Shield will start performing the purification cycle.
	Changing the area being purified		You cannot change a purification area during BOOST mode. If you do wish to change the purification area, press HOME to return to the HOME screen. Select the new purification area, then restart the BOOST mode.
	Switching to CONTINUOUS mode		Press CONTINUOUS. Refer to the CONTINUOUS section of these instructions for information about this mode.
	Stopping BOOST mode		Press HOME. This takes you back to the HOME screen. The purification cycle will stop. The Shield will then await further instructions.
		Press BOOST again. The purification cycle will stop. The Shield will then await further instructions.	

We recommend activating BOOST mode no more than three times an hour. More frequent use will reduce your appliance's lifespan.

SLEEP

Your Shield has a SLEEP mode. This means no purification cycle is being performed. In SLEEP mode, the appliance is in its energy-



saver mode, the screen is off and only the HOME button is visible. The SLEEP mode can only be accessed from the HOME screen.

SLEEP	Activating the mode		Press HOME when you are on the HOME screen. This means no purification cycle is being performed.
	Automatic standby		After 15 minutes of being idle, the Shield will automatically switch to SLEEP mode.
	Stopping SLEEP mode		Press HOME. This takes you back to the HOME screen. The Shield will then await further instructions.

LOCK

In order to protect your Shield from changes made by another person, you can lock the access to your appliance even when a

purification cycle is in progress. The LOCK mode locks the entire screen.

LOCK	Activating the mode	 Press for 3 seconds	Regardless of which screen you are currently on, press HOME for at least 3 seconds. This locks the Shield.
	Unlocking	 Press for 3 seconds	Press HOME for at least 3 seconds. This unlocks the Shield. It will take you back to the original screen.

Even when the LOCK mode is on, you can visually identify the current purification cycle by what the HOME button is doing.





	Steady	No purification cycle in progress
	Changing (slow glow/fade)	CONTINUOUS mode in progress
	Changing (fast glow/fade)	BOOST mode in progress

SITUATIONS

• 24/7 MODE

The Shield was designed using a JVD® patented technology. CONTINUOUS mode provides optimal purification for a period of 8 hours. However, in the event of permanent nuisances (areas with high sanitary restrictions,

persistent odours, ongoing high use area, etc.), you can programme the Shield to operate 24/7. The CONTINUOUS button will glow steadily.

24/7 MODE	Activating the mode	 Press for 3 seconds	Press the CONTINUOUS button for at least 3 seconds.
	Changing the area being purified		During a 24/7 cycle, you can change the area being treated. Select a new area by pressing the desired button.
	Activating the BOOST mode		Press BOOST to start a shock purification. At the end of the cycle, the Shield will revert to 24/7 mode.
	Stopping 24/7 mode		Press HOME. This means no purification cycle is being performed. The Shield will then await further instructions.
		Press CONTINUOUS. The Shield will start an 8-hour CONTINUOUS cycle.	

• MAINTENANCE/FAULTS

 RED	Fast flash	MAINTENANCE - Your Core is at the end of its lifespan. In this situation, your Shield will still operate but will not provide optimal purification performance. Contact your distributor or our JVD teams to order a new Core. Refer to the Maintenance tab.
	Steady	FAILURE - A failure has been detected in your appliance. In this situation, your Shield can no longer operate. Contact the JVD helpline on +33 (0)2 40 75 96 30.
	Screen off	Check your appliance's connections. If the interface still does not light up, contact the JVD helpline on +33 (0)2 40 75 96 30.

INSTRUCTIONS FOR USE

1. Managing contamination

The appliance reduces the airborne microbial load in order to limit contamination between individuals during the airborne phase. The

appliance does not protect against direct contact contamination or spray projections. You should continue your current cleaning procedures.

2. Managing particles

If the appliance is in an environment with a high particle load over 2.5, the Core will need to be changed more frequently.

3. Managing odours

The nose is an extremely sensitive organ. It is capable of detecting certain odours even at extremely low concentrations. Our appliance

treats 99.9% of this type of pollution and manages its noxiousness. Despite this, some odours may persist.

4. Purifying a large area

The appliance is optimised for areas measuring 20 m² to 60 m² with normal levels of use for that area and volume of space. You should increase the number of pollution

removal and decontamination points to ensure continued performance when the area is heavily used. For larger areas, you should increase the number of appliances.

5. Exposing the appliance to halogen compounds

When purifying an area containing halogen and sulphur compounds, the Core must be

changed more often to prevent the risk of deactivation.

SPECIFICATIONS

- Supply voltage: 220-240V 50/60 Hz
- Power: 130 W
- Electrical insulation: Class II
- Weight: 8 kg
- Dimensions:

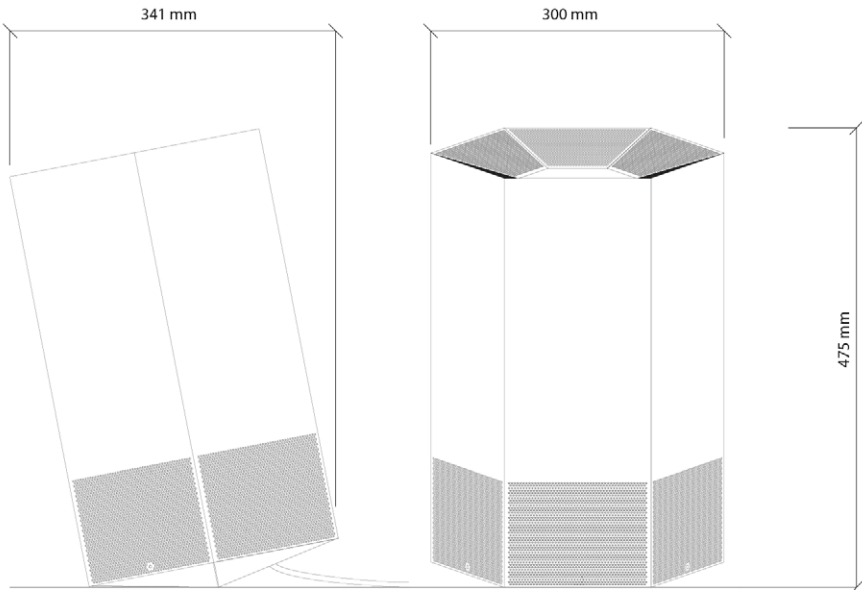

CLEANING AND MAINTAINING YOUR APPLIANCE

CLEANING

1. Unplug the appliance.
2. Clean the screen every month using a microfibre cloth.

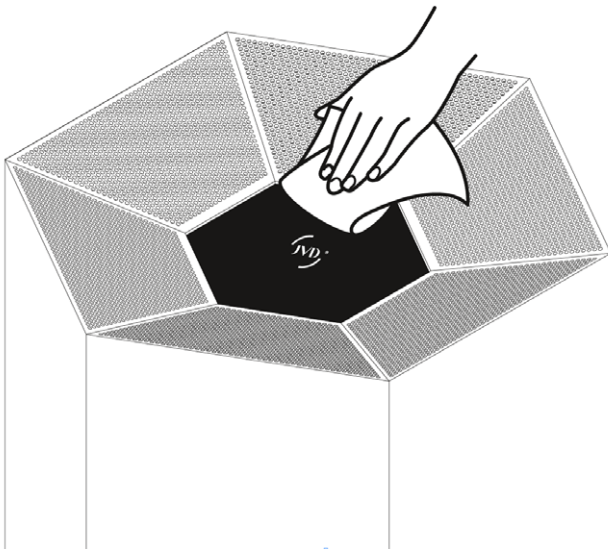

3. Clean the cover every month using a microfibre cloth.
Remove any dust that has accumulated on the air inlet and outlet gratings.

MAINTENANCE

Read the maintenance instructions below before opening the appliance.

After three years of use, or when the HOME button flashes red, you must replace your Core in order for your air purifier to continue at its optimal performance

Unplug the appliance

The appliance must be disconnected from the power supply before any work is done on it.

Replacing the Core

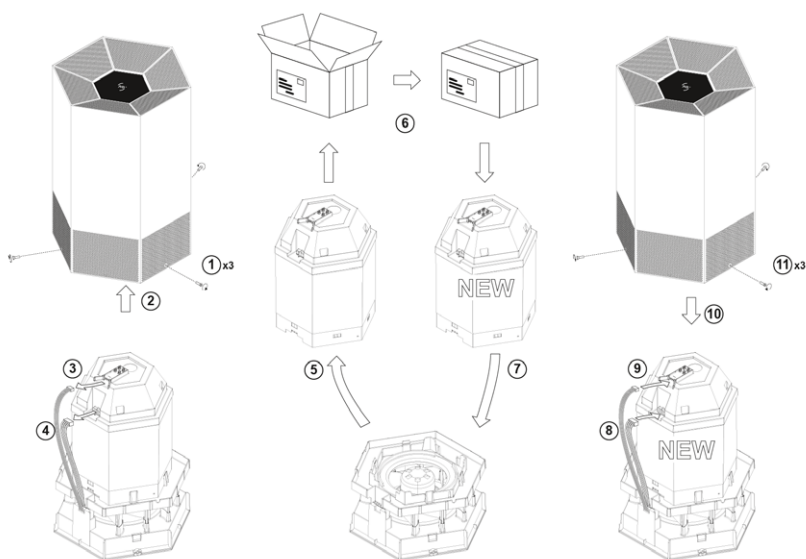

1. Unscrew the three screws in an anti-clockwise direction.
2. Gently lift off the cover.
- 3 & 4. Unplug the two electric wiring harness connectors.
5. Gently lift out the Core.
6. Unpack the new Core. Keep the packaging to use when returning the old Core to JVD.
7. Position the new Core, checking that the connectors are opposite the wiring harness connectors.
- 8 & 9. Reconnect the connectors.
10. Put the cover back on, according to the direction of the label on top of the Core.
11. Screw the three screws back in, in a clockwise direction.

PRODUCT END OF LIFE

Here at JVD, we have always aimed to design quality products that last. The Shield has been designed to combine technical performance and durability. Its spare parts are available for 10 years. Please contact our JVD teams to extend the lifespan of your appliance.

This warranty is voided by any connection errors and damage caused by improper use or failure to follow these instructions. This equipment meets the requirements set out in the European directives 2014/30/UE, 2014/35/UE and 2011/65/EC.



This icon means the product must not be mixed with other household waste (anywhere in the EU). To protect the environment and human health from unauthorized waste disposal, recycle it with care to promote the sustainable reuse of material resources. Recycle your used device via waste collection systems or by contacting the retail outlet where you purchased the product, which will be able to recycle the device.

Le damos la bienvenida al universo Air Origins®

Todo el equipo de JVD le agradece la confianza depositada en sus productos!

Acaba de adquirir una solución muy novedosa de tratamiento del aire, el Shield, que se convertirá en su nuevo escudo. El Shield está diseñado conforme a una innovación patentada por JVD®. Para sacar el máximo partido a las prestaciones del aparato, tómese el tiempo necesario para leer el manual de instrucciones con atención.

ANTES DE CUALQUIER INSTALACIÓN, LEA DETENIDAMENTE LA TOTALIDAD DE ESTE MANUAL

PRECAUCIONES DE SEGURIDAD IMPORTANTES

- La instalación debe respetar las normas vigentes en ese momento en el país.
- No se debe utilizar ningún aparato que esté manifiestamente dañado.
- Antes de utilizarlo, asegúrese de que la tensión nominal indicada en el aparato coincida correctamente con la de la red eléctrica.
- Si el cable de alimentación está dañado, el fabricante, su servicio posventa o personas con una cualificación similar deben sustituirlo, para evitar cualquier peligro.
- No deje nunca que el cable de alimentación quede tirante o aplastado por una carga pesada.
- No conecte nunca otros aparatos eléctricos al mismo circuito. El enchufe podría calentarse y provocar un incendio.

- No sumerja nunca el cable de alimentación, el enchufe o el aparato en agua ni en ningún otro líquido, para evitar riesgos de electrocución.
- No ponga nunca el aparato a funcionar ni lo coloque cerca de superficies calientes (como un quemador de gas o eléctrico, un radiador, una chimenea o un horno encendido).
- Para evitar cualquier posible riesgo, no desmonte nunca el aparato, ni cambie sus componentes internos.
- Para evitar cualquier riesgo de incendio, no ponga nunca el aparato a funcionar en presencia de vapores explosivos y/o inflamables.
- Coloque el aparato en una superficie plana y estable durante el uso.
- No tumbe nunca el aparato, ni lo ponga boca abajo.
- No coloque nunca el aparato en entornos sin oxígeno o húmedos.
- No coloque nunca el aparato en cuartos de baño o aseos, ni en estancias donde la humedad sea superior a un 80%.
- Este aparato contiene un emisor de UV-C.
- Un uso inadecuado del aparato, o un deterioro en la carcasa, puede producir una fuga de rayos UV-C peligrosos. Aun en pequeñas cantidades, la radiación UV-C puede causar daños en los ojos y en la piel.

- El usuario no debe sustituir las lámparas de rayos UV-C situadas en el núcleo del Corazón. Durante el mantenimiento, que normalmente hay que programar para cada tres años, lo que se debe cambiar es todo el Corazón.
- El aparato lo pueden utilizar niños de al menos 8 años de edad, y personas con capacidades físicas, sensoriales o mentales reducidas o que carezcan de experiencia o de conocimiento, siempre que cuenten con la debida supervisión, se las instruya sobre cómo utilizar el aparato de una manera plenamente segura y se las advierta de los riesgos existentes.
- La limpieza y el mantenimiento de usuario no deben efectuarlos niños sin supervisión.
- Mantenga el aparato y el cable fuera del alcance de los niños menores de 8 años.
- Los niños no deben jugar con el aparato.
- No bloquee las rejillas de entrada y salida del aire cuando el aparato esté funcionando.
- Un mal uso del aparato, o un uso en contradicción con estas instrucciones, conlleva el peligro de quemarse o electrocutarse.
- No ponga nunca en funcionamiento el aparato dentro de su bolsa protectora.
- Familiarícese con las instrucciones de limpieza y mantenimiento.

ARTÍCULOS SUMINISTRADOS

- El Shield
- Una bolsa protectora
- Una guía para el arranque
- Las instrucciones de uso
- Un cable de alimentación

UBICACIÓN DEL APARATO EN LA ESTANCIA

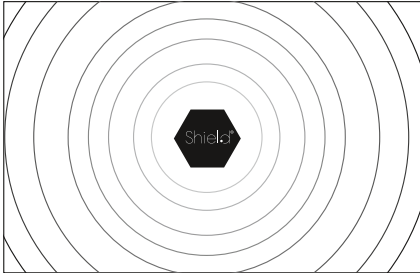

Para un funcionamiento óptimo del aparato, el Shield se debe colocar en el centro de la estancia.

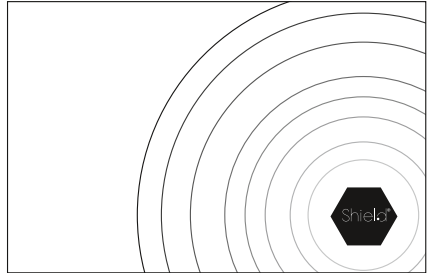

Las prestaciones del Shield serán menores, si el aparato está contra una pared o en el extremo de una estancia. Seleccione un volumen mayor, si desea aumentar el rendimiento.

Precauciones de uso: El aparato debe tener la salida y la entrada de aire despejadas. No deben orientarse hacia muebles o hacia ningún otro obstáculo. No coloque nunca el aparato como entrada de un equipo de VMC (ventilación mecánica controlada). No ponga nunca en funcionamiento el aparato dentro de su bolsa protectora.

GUÍA RÁPIDA DE USO

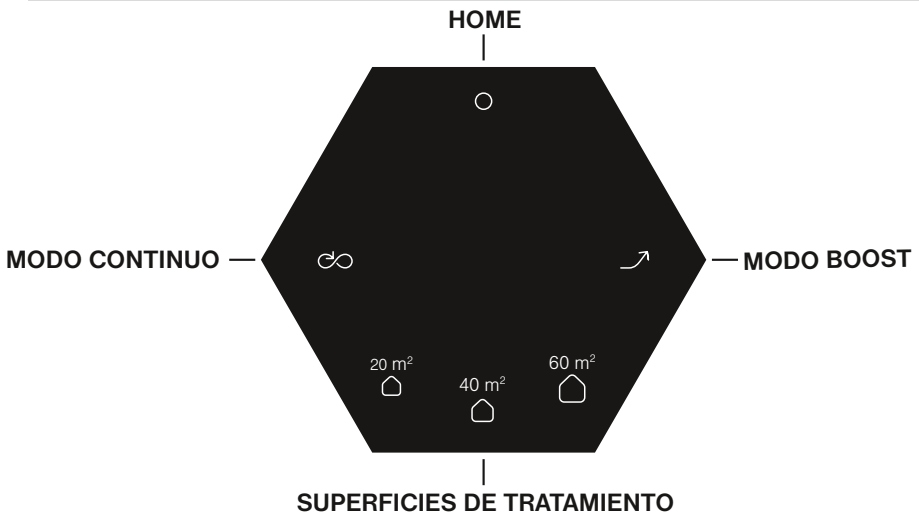

FUNCIONAMIENTO DEL SHIELD



1. CONECTAR EL SHIELD

Espere unos momentos a que aparezca la pantalla de inicio. Mientras el aparato arranca,

se verá una iluminación progresiva del logotipo de JVD en el centro de la pantalla.

2. ELEGIR LA SUPERFICIE DE LA ESTANCIA

Cuando el aparato arranca, la pantalla pide que se seleccione la superficie de la estancia.

	Entre 10 y 20 m ²
	Entre 20 y 40 m ²
	Entre 40 y 60 m ²

Si se trata de un lugar que requiera más tratamiento del normal, puede cambiar la superficie para aumentar el rendimiento. Si el

lugar tiene más de 60 m², es preferible instalar un segundo Shield.

3. SELECCIONAR EL MODO DE TRATAMIENTO

Modo CONTINUO: Para una protección continua, active este modo para tratar el entorno durante ocho horas.





Modo BOOST: En caso de sucesos inusuales (olores fuertes o riesgos elevados de contagio o de contaminación), active el modo BOOST para tratar la estancia de manera intensiva.



FUNCIONAMIENTO EN MODO CONTINUO

El Shield está diseñado conforme a una tecnología patentada por JVD®. El modo CONTINUO ofrece un tratamiento óptimo durante ocho horas, y se representa en la

pantalla con una respiración lenta. El ciclo termina al cabo del tratamiento de ocho horas. El Shield se queda a la espera de instrucciones.

Duración del tratamiento: 8 horas

MODO	OBJETIVOS	ACCIONES	EXPLICACIONES
	Activar el modo		Pulse CONTINUO para arrancar el tratamiento de ocho horas. El Shield está realizando el tratamiento.
	Cambiar la superficie de tratamiento		Durante un tratamiento en modo CONTINUO, existe la posibilidad de modificar las dimensiones de la superficie. Seleccione la nueva superficie, pulsando el botón deseado.
	Cambiar al modo BOOST		Pulse BOOST para iniciar un tratamiento ocasional. Consulte el párrafo BOOST, para aprender a utilizar este modo.

	Interrumpir el modo CONTINUO		Pulse HOME. Con eso, volverá a la pantalla de inicio. El tratamiento se detiene. El Shield se queda a la espera de instrucciones.
			Vuelva a pulsar CONTINUO. El tratamiento se detiene. El Shield se queda a la espera de instrucciones.

FUNCIONAMIENTO DEL MODO BOOST







El modo BOOST es para utilizarlo ocasionalmente. Su función es tratar en poco tiempo una fuente de molestias intensa (olores desagradables ocasionales, contagio, contaminación, e incluso alérgenos), y se

representa en la pantalla con una respiración rápida.

La tecnología patentada por JVD® del Shield se adapta al tamaño de la estancia.

Duración del tratamiento BOOST	BOOST
	10 minutos
	15 minutos
	20 minutos

Al terminar el tratamiento BOOST, el aparato cambia automáticamente al modo anterior.

	Activar el modo		Pulse BOOST para poner en marcha un tratamiento ocasional. El Shield está realizando el tratamiento.
	Cambiar la superficie de tratamiento		Durante un tratamiento en modo BOOST, es imposible modificar las dimensiones de la superficie. Si pese a todo desea cambiarlas, puede pulsar HOME y volver a la pantalla de inicio. Seleccione una nueva superficie de tratamiento, y luego active el modo BOOST.
	Cambiar al modo CONTINUO		Pulse CONTINUO. Consulte el párrafo CONTINUO para aprender a utilizar este modo.
	Interrumpir el modo BOOST		Pulse HOME. Con eso, volverá a la pantalla de inicio. El tratamiento se detiene. El Shield se queda a la espera de instrucciones.
		Vuelva a pulsar BOOST. El tratamiento se detiene. El Shield se queda a la espera de instrucciones.	

Es recomendable no activar el modo BOOST más de tres veces por hora. Por encima de ese límite, la vida útil del aparato se reducirá.

MODO ESPERA

El Shield dispone de un modo ESPERA. En ese caso, no se estará realizando ningún tratamiento. En el modo ESPERA, el aparato ahorra energía, la pantalla se apaga y sólo

queda visible el botón HOME. El modo ESPERA está disponible únicamente desde la pantalla HOME.

MODO ESPERA	Activar el modo		Pulse HOME desde la pantalla de inicio. Ya no se está realizando ningún tratamiento.
	Puesta en espera automática		Al cabo de 15 minutos de inactividad, el Shield pasará automáticamente al modo ESPERA.
	Interrumpir el modo ESPERA		Pulse HOME. Con eso, volverá a la pantalla de inicio. El Shield se queda a la espera de instrucciones.

BLOQUEO

Para proteger el Shield contra la posible manipulación por parte de un tercero, existe la opción de bloquear el acceso al aparato,

incluso cuando está realizando un tratamiento. El modo BLOQUEO no permite acceder a ningún elemento de la pantalla.

BLOQUEO	Activar el modo	 Mantener pulsado tres segundos	Cualquiera que sea la pantalla donde se encuentre usted, mantenga pulsado HOME durante al menos tres segundos. El Shield quedará bloqueado.
	Desbloquear	 Mantener pulsado tres segundos	Mantenga pulsado HOME durante al menos tres segundos. El Shield quedará desbloqueado, y volverá usted a la pantalla de origen.

Incluso en el modo BLOQUEO, se puede identificar visualmente el modo de tratamiento

en curso por el comportamiento del botón HOME.





	Fijo	Ningún tratamiento en curso
	Animado (respiración lenta)	Modo CONTINUO en curso
	Animado (respiración rápida)	Modo BOOST en curso

CASOS ESPECIALES

• MODO 24/24

El Shield está diseñado conforme a una tecnología patentada por JVD®. El modo CONTINUO proporciona un tratamiento óptimo durante ocho horas. Sin embargo, en el caso de molestias

constantes (lugares con grandes problemáticas sanitarias, olores continuos o mucha afluencia de público, etc.), se puede programar el Shield en modo 24/24. En ese caso, el botón CONTINUO queda fijo.

MODO 24/24	Activar el modo	 Mantener pulsado tres segundos	Mantenga pulsado CONTINUO durante al menos tres segundos.
	Cambiar la superficie de tratamiento		Durante un tratamiento en modo 24/24, existe la posibilidad de modificar las dimensiones de la superficie. Seleccione la nueva superficie pulsando el botón deseado.
	Activar el modo BOOST		Pulse BOOST para iniciar un tratamiento ocasional. Al terminar el tratamiento, el Shield cambiará al modo 24/24.
	Interrumpir el modo 24/24		Pulse HOME. Ya no se está realizando ningún tratamiento. El Shield se queda a la espera de instrucciones.
		Pulse CONTINUO. El Shield arranca un tratamiento continuo de ocho horas.	

• MANTENIMIENTO/AVERÍA

 ROJO	Parpadeo rápido	MANTENIMIENTO: El Corazón ha llegado al final de su vida útil. En ese caso, el Shield seguirá funcionando, pero no brindará un nivel óptimo de tratamiento. Póngase en contacto con su distribuidor o con los equipos de JVD, para solicitar un nuevo Corazón. Consulte la pestaña MANTENIMIENTO.
	Fijo	AVERÍA: Se ha detectado una avería en el aparato. En ese caso, el Shield deja de funcionar. Póngase en contacto con el servicio de asistencia técnica de JVD en el teléfono: +33 (0)2 40 75 96 30.
	Pantalla apagada	Compruebe las conexiones del aparato. Si la interfaz sigue sin encenderse, póngase en contacto con el servicio de asistencia técnica de JVD en el teléfono: +33 (0)2 40 75 96 30.

PRECAUCIONES DE EMPLEO

1. Gestión de los contagios

El aparato reduce la carga microbiana que circula por el aire, para disminuir el contagio entre personas a través de aerosoles. El aparato no evita el contagio en caso de

contacto directo o proyecciones de saliva. Es conveniente respetar los protocolos sanitarios vigentes.

2. Gestión de las partículas

Un aparato situado en un entorno repleto de partículas de tamaño superior a PM_{2,5} exigirá

un cambio más frecuente del Corazón.

3. Gestión de los olores

La nariz es un órgano muy sensible. Es capaz de detectar algunos olores, incluso en concentraciones muy bajas. Nuestro aparato trata el 99,9% de esta clase de

contaminación, y gestiona su nocividad. Es posible que, pese a todo, algunos olores persistan.

4. Tratamiento de superficies grandes

El aparato está optimizado para entornos de entre 20 y 60 m², para un uso con una afluencia de público normal según el volumen. Es recomendable aumentar la cantidad de

puntos de descontaminación, para garantizar el rendimiento si el uso del lugar es intensivo. Para superficies más grandes, es preciso aumentar la cantidad de aparatos.

5. Exposición del aparato a los compuestos halogenados

Si se va a tratar una superficie que contenga compuestos halogenados y azufrados, es

preciso cambiar el Corazón más a menudo para evitar el riesgo de desactivación.

ES

ESPECIFICACIONES TÉCNICAS

- Tensión de alimentación: 220-240 V 50/60 Hz
- Potencia: 130 W
- Aislamiento eléctrico: Clase II
- Peso: 8 kg
- Dimensiones:

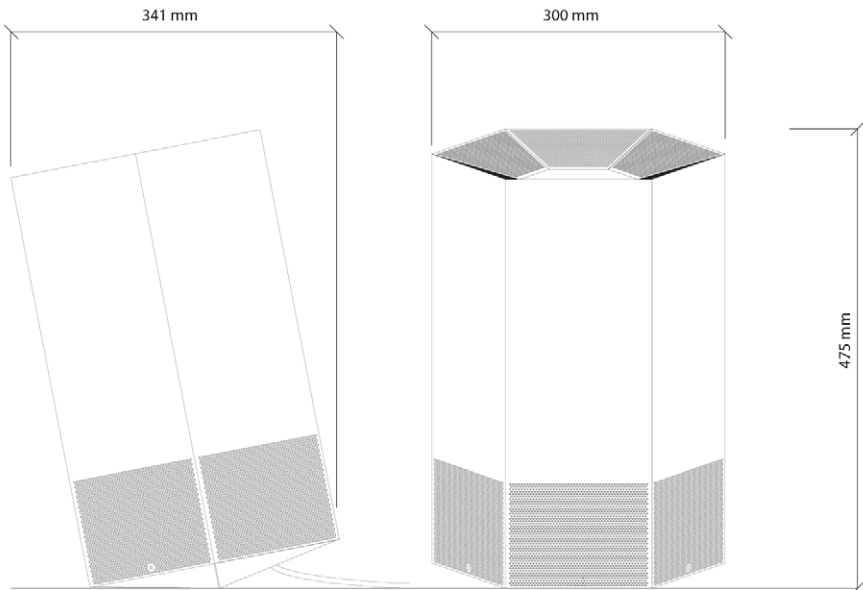

LIMPIEZA Y MANTENIMIENTO DEL APARATO

LIMPIEZA

1. Desenchufe el aparato.
2. Limpie la pantalla una vez al mes con un paño de microfibra.

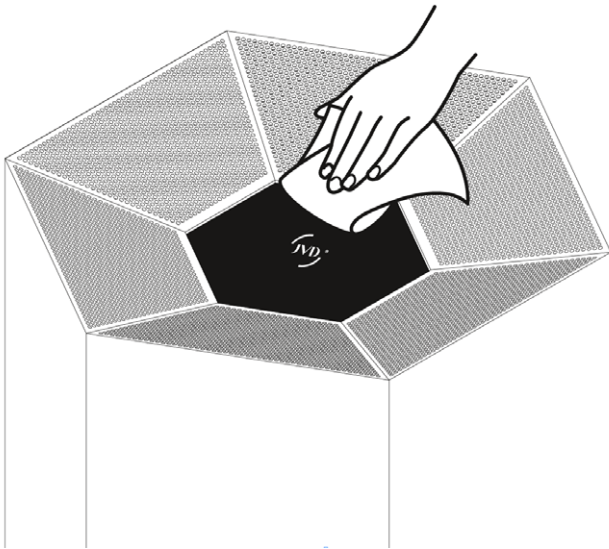

3. Limpie la tapa una vez al mes con un paño de microfibra.
Elimine el polvo que se pueda haber acumulado en las rejillas de entrada y salida del aire.

MANTENIMIENTO

Lea las siguientes instrucciones de mantenimiento antes de abrir el aparato.

Al cabo de tres años de uso, o cuando el botón HOME se ponga en rojo intermitente, es necesario que cambie usted el Corazón para garantizar el rendimiento óptimo del purificador de aire.

ES

Desenchufar el aparato

El aparato se debe desenchufar de la fuente de alimentación, antes de cualquier intervención.

Cambio de Corazón

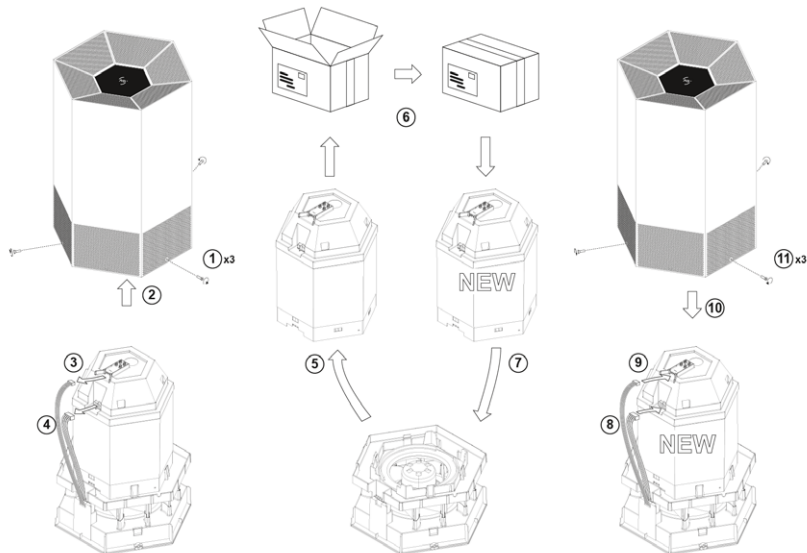

1. Retire los tres tornillos, aflojándolos en sentido antihorario.
2. Retire la tapa levantándola suavemente.
- 3 y 4. Desenchufe los dos conectores del mazo eléctrico.
5. Retire el Corazón levantándolo suavemente.
6. Desembale el nuevo Corazón y conserve el embalaje para poder devolver el antiguo a JVD.
7. Coloque el nuevo Corazón, asegurándose de que los conectores queden orientados hacia los conectores de los mazos eléctricos.
- 8 y 9. Vuelva a enchufar los conectores.
10. Vuelva a colocar la tapa siguiendo la orientación de la etiqueta de la parte superior del Corazón.
11. Vuelva a colocar los tres tornillos, apretándolos en sentido horario.

FINAL DE VIDA ÚTIL DEL PRODUCTO

En JVD, siempre nos hemos esforzado por diseñar productos de calidad con el propósito de ser duraderos. El diseño del Shield combina eficacia técnica y durabilidad. Habrá repuestos disponibles durante diez años. No dude en ponerse en contacto con los equipos de JVD, para prolongar la vida útil del aparato.

Cualquier error de conexión, o cualquier deterioro resultante de un uso inadecuado o contrario a estas instrucciones de uso, invalidará la garantía. Este equipo respeta las exigencias de las directivas europeas 2014/30/UE, 2014/35/UE y 2011/65/CE.



Este símbolo indica que el producto no se debe mezclar con otros residuos domésticos en ningún lugar de la UE. Reciclelo con responsabilidad, para proteger el medio ambiente y la salud humana de la eliminación ilegal de residuos, y para promover la reutilización sostenible de los recursos materiales. Recicle el aparato usado a través de los sistemas de recogida, o comuníquese con el distribuidor al que se lo comprara. En ambos casos, el aparato se reciclará.

Herzlich willkommen in der Welt von Air Origins®

Das gesamte Team von JVD dankt Ihnen für Ihr Vertrauen!

Sie haben eine völlige neue Lösung für die Luftaufbereitung erworben: das Shield. Es wird Ihr neues Schutzschild werden. Das Shield wurde gemäß einer patentierten Innovation von JVD® entwickelt. Damit Sie sämtliche Funktionen des Geräts optimal nutzen können, lesen Sie bitte dieses Bedienungsanleitung aufmerksam durch.

LESEN SIE VOR DER INSTALLATION DIE GESAMTE ANLEITUNG AUFMERKSAM DURCH

WICHTIGE SICHERHEITSVORKEHRUNGEN

- Der Installateur muss die Installationsvorschriften einhalten, die im jeweiligen Land zur gegebenen Zeit gültig sind.
- Geräte, die ganz offensichtlich beschädigt sind, dürfen nicht verwendet werden.
- Vergewissern Sie sich vor der Verwendung, dass die auf dem Gerät angegebene Nennspannung jener Ihres Stromnetzes entspricht.
- Wenn das Stromkabel beschädigt ist, muss es vom Hersteller, seinem Kundendienst oder Fachkräften mit ähnlicher Qualifikation ausgetauscht werden, um Gefahren zu vermeiden.
- Sorgen Sie dafür, dass keine große Zugkraft auf das Stromkabel wirkt und dieses von keiner großen Last gequetscht wird.
- Schließen Sie keine anderen Elektrogeräte an denselben Stromkreis an. Dadurch könnte es zu einer Überhitzung der Steckdose und zu einem Brand kommen.
- Tauchen Sie das Stromkabel, den Stecker

und das Gerät nie in Wasser oder irgendeine andere Flüssigkeit, um die Gefahr eines Stromschlags zu vermeiden.

- Verwenden Sie das Gerät nicht in der Nähe einer Hitzequelle und stellen Sie es nicht auf eine heiße Fläche (Beispiele: Gasflamme oder Elektroherd, Heizstrahler, Kamin oder heißer Ofen).
- Zerlegen Sie das Gerät nie und tauschen Sie keine Innenteile aus, um etwaige Gefahren zu vermeiden.
- Um jegliches Brandrisiko zu vermeiden, verwenden Sie das Gerät nicht an Orten mit explosiven oder entflammbaren Dämpfen.
- Stellen Sie das Gerät auf eine ebene, stabile Fläche, wenn Sie es verwenden.
- Verwenden Sie das Gerät nicht in liegender Position und stellen Sie es nicht auf den Kopf.
- Verwenden Sie das Gerät an keinem Ort ohne Sauerstoff und in keiner feuchter Umgebung.
- Stellen Sie das Gerät in kein Badezimmer und keinen anderen Raum mit einer Feuchtigkeit von über 80 %.
- Dieses Gerät verfügt über einen UV-C-Strahler.
- Wird das Gerät nicht ordnungsgemäß verwendet oder wird das Gehäuse beschädigt, können gefährliche UV-C-Strahlen austreten. Die UV-C-Strahlen können, auch in geringen Mengen, Schäden an Augen und der Haut anrichten.
- Der Benutzer darf die UV-C-Lampen, die sich im

Inneren des Systemkerns befinden, nicht selber austauschen. Im Rahmen der Wartung, die im Regelfall alle 3 Jahre vorgesehen ist, muss der komplette Systemkern ausgetauscht werden.

- Das Gerät kann von Kindern, die mindestens 8 Jahre alt sind, und von Personen mit reduzierten physischen, sensorischen oder geistigen Fähigkeiten oder Personen ohne Erfahrung oder entsprechende Kenntnisse benutzt werden, wenn sie entsprechend beaufsichtigt werden oder Anweisungen zur sicheren Verwendung des Geräts erhalten haben und wenn sie die mit der Verwendung des Geräts verbundenen Gefahren verstehen.
- Die Reinigung und Wartung durch den Anwender darf nicht durch Kinder ohne Beaufsichtigung erfolgen.
- Bewahren Sie das Gerät und sein Kabel außerhalb der Reichweite von Kindern unter 8 Jahren auf.
- Kinder dürfen mit diesem Gerät nicht spielen.
- Halten Sie die Gitter für den Lufteintritt und -auslass frei, wenn das Gerät verwendet wird.
- Eine unsachgemäße Verwendung des Geräts oder eine Verwendung, die dieser Bedienungsanleitung zuwiderläuft, stellt eine Brand- oder Stromschlaggefahr dar.
- Nehmen Sie das Gerät aus seiner Schutztasche, wenn Sie es verwenden.
- Nehmen Sie die Reinigungs- und Wartungshinweise zur Kenntnis.

LIEFERUMFANG

- Ihr Shield
- eine Schutztasche
- eine Schnellanleitung
- eine Bedienungsanleitung
- ein Stromkabe

PLATZIERUNG DES GERÄTS IM RAUM

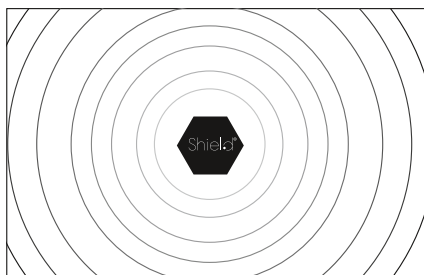

Damit Ihre Gerät optimal funktioniert, muss das Shield in der Mitte des Raums platziert werden, dessen Luft aufbereitet werden soll.

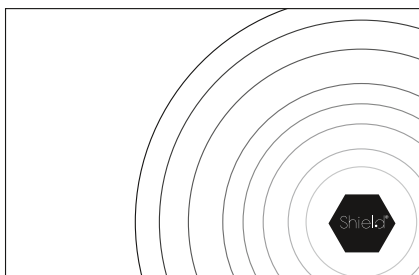

Wird der Shield neben einer Wand oder am Rand eines Raums platziert, erbringt er eine weniger gute Leistung. Wählen Sie eine größere Raumgröße, wenn Sie seine Leistung steigern wollen.

Vorsichtsmaßnahmen: Der Lufteintritt und -auslass muss frei sein und darf nicht durch ein Möbelstück oder einen anderen Gegenstand behindert werden. Stellen Sie das Gerät nicht in die Nähe des Einlasses einer Wohnraumlüftungsanlage. Nehmen Sie das Gerät aus seiner Schutztasche, wenn Sie es verwenden.

VERWENDUNG AUF EINEN BLICK

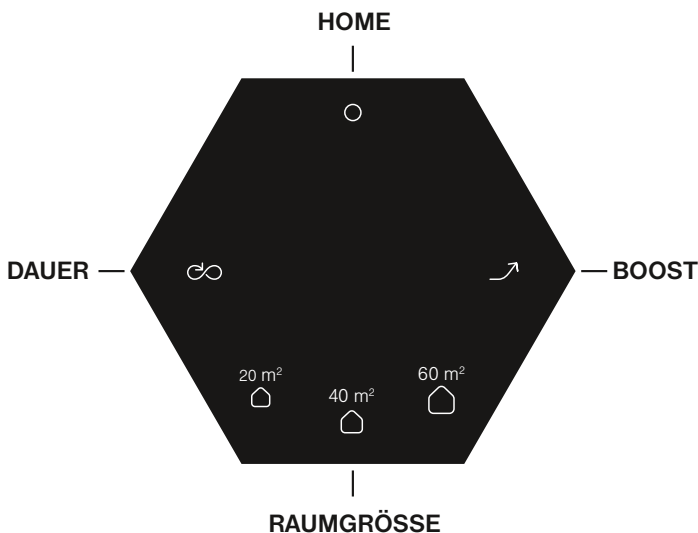

BETRIEB DES SHIELD



1. STECKEN SIE IHR SHIELD AN

Warten Sie ein paar Augenblicke, bis die Startseite angezeigt wird. Die Initialisierung äußert sich in Form eines JVD-Logos, das

in der Mitte des Bildschirms nach und nach Form annimmt.

2. WÄHLEN SIE DIE GRÖSSE IHRES RAUMS

Nachdem das Gerät initialisiert wurde, werden Sie aufgefordert, die Größe des Raums anzugeben, dessen Luft aufbereitet werden soll:

	10 bis 20 m ²
	20 bis 40 m ²
	40 bis 60 m ²

Wenn es sich um einen Raum mit besonders hohem Aufbereitungsbedarf handelt, können Sie die Größe ändern, um die Leistung zu

erhöhen. Handelt es sich um eine Fläche von mehr als 60 m², empfehlen wir Ihnen, ein zweites Shield hinzuzufügen.

3. WÄHLEN SIE DIE AUFBEREITUNGSART

DAUER-Modus: Wenn Sie einen dauerhaften Schutz wünschen, aktivieren Sie diesen Modus, um Ihre Raumluft 8 Stunden lang aufzubereiten.





BOOST-Modus: Aktivieren Sie bei ungewöhnlichen Ereignissen (starke Gerüche oder erhöhtes Kontaminations- oder Verschmutzungsrisiko) den BOOST-Modus für eine intensive Aufbereitung der Raumluft.



BETRIEB IM DAUERMODUS

Das Shield wurde gemäß einer patentierten Technologie von JVD[®] entwickelt. Der DAUER-Modus bietet eine optimale Aufbereitung während einer Dauer von 8 Stunden, während am Bildschirm eine langsame Atmung

angezeigt wird. Am Ende der 8-stündigen Aufbereitung wird der Zyklus angehalten. Das Shield wartet dann auf neue Befehle.

Dauer der Luftaufbereitung: 8 Stunden

MODUS	ZIELE	MASSNAHMEN	ERKLÄRUNGEN
	Modus aktivieren		Drücken Sie auf DAUER, um die 8-stündige Aufbereitung zu starten. Das Shield ist in Betrieb.
	Raumgröße ändern		Sie können die Raumgröße während der Durchführung einer DAUER-Aufbereitung ändern. Wählen Sie die neue Größe, indem Sie die entsprechende Taste drücken.
	In den BOOST-Modus wechseln		Drücken Sie auf BOOST, um eine punktuelle Luftaufbereitung zu starten. Erfahren Sie im Abschnitt BOOST mehr über diesen Modus.



	DAUER-Modus unterbrechen		Drücken Sie auf HOME. Sie kehren zur Startseite zurück. Die Luftaufbereitung wird unterbrochen. Das Shield wartet auf neue Befehle.
			Klicken Sie erneut auf DAUER. Die Luftaufbereitung wird unterbrochen. Das Shield wartet auf neue Befehle.

BETRIEB IM BOOST-MODUS







Der BOOST-Modus ist ein Modus zur punktuellen Luftaufbereitung. Seine Aufgabe ist es, eine große Beeinträchtigung der Raumluft (punktueller Geruchsbelästigung, Verschmutzung, Kontamination, Allergene) binnen kurzer Zeit zu bekämpfen; am

Bildschirm wird eine schnelle Atmung angezeigt.

Die patentierte Technologie von JVD®, die im Shield eingesetzt wird, passt sich Ihrer Raumgröße an.

Dauer der BOOST-Luftaufbereitung	BOOST
	10 min
	15 min
	20 min

Am Ende der BOOST-Luftaufbereitung kehrt das Gerät automatisch in den vorherigen Modus zurück.



	Modus aktivieren		Drücken Sie auf BOOST, um die punktuelle Luftaufbereitung zu starten. Das Shield ist in Betrieb.
	Raumgröße ändern		Die Raumgröße kann während der Durchführung eines BOOST-Modus nicht verändert werden. Wenn Sie dennoch die Raumgröße ändern möchten, drücken Sie auf HOME, um zum Startbildschirm zurückzukehren. Wählen Sie eine neue Raumgröße und starten Sie anschließend den BOOST-Modus erneut.
	In den DAUER-Modus wechseln		Drücken Sie auf DAUER. Erfahren Sie im Abschnitt DAUER mehr über diesen Modus.
	BOOST-Modus unterbrechen		Drücken Sie auf HOME. Sie kehren zur Startseite zurück. Die Luftaufbereitung wird unterbrochen. Das Shield wartet auf neue Befehle.
		Drücken Sie erneut auf BOOST. Die Luftaufbereitung wird unterbrochen. Das Shield wartet auf neue Befehle.	

Wir empfehlen, den BOOST-Modus nicht öfter als dreimal pro Stunde zu verwenden. Ansonsten verringert sich die Lebensdauer Ihres Geräts.

STAND-BY

Ihr Shield verfügt über einen STAND-BY-Modus. In diesem Modus wird keine Luftaufbereitung durchgeführt. Der STAND-BY-Modus ist der Energiesparmodus des



Geräts: Der Bildschirm ist abgeschaltet und nur die Taste HOME wird angezeigt. Der STAND-BY-Modus steht nur am Startbildschirm HOME zur Verfügung:

STAND-BY	Modus aktivieren		Drücken Sie auf HOME, wenn Sie sich am Startbildschirm befinden. Es wird keine Luftaufbereitung mehr durchgeführt.
	Automatischer Stand-by-Modus		Nach 15 Minuten Inaktivität geht das Shield automatisch in den STAND-BY-Modus über.
	STAND-BY-Modus unterbrechen		Drücken Sie auf HOME. Sie kehren zur Startseite zurück. Das Shield wartet auf neue Befehle.

SPERRUNG

Afin de protéger votre Shield d'éventuelles Um Ihr Shield vor eventuellen Eingriffen durch einen Dritten zu schützen, können Sie den Zugriff auf das Gerät sperren lassen, selbst

wenn sich dieses in Betrieb befindet. Der SPERRUNGS-Modus führt dazu, dass der gesamte Bildschirm nicht mehr zur Verfügung steht.

SPERRUNG	Modus aktivieren	 3 s lang drücken	Drücken Sie, unabhängig vom Bildschirm, auf dem Sie sich gerade befinden, mindestens 3 s lang die Taste HOME. Das Shield wird gesperrt.
	Sperrung aufheben	 3 s lang drücken	Drücken Sie mindestens 3 s lang die Taste HOME. Das Shield ist nicht mehr gesperrt. Sie kehren wieder zum ursprünglichen Bildschirm zurück.

Auch im SPERRUNGS-Modus können Sie erkennen, welcher Aufbereitungsmodus

gerade durchgeführt werden, indem Sie die Taste HOME beobachten.





	Keine Bewegung	Es wird keine Aufbereitung durchgeführt
	Bewegung (langsame Atmung)	DAUER-Modus wird durchgeführt
	Bewegung (schnelle Atmung)	BOOST-Modus wird durchgeführt

SONDERFÄLLE

• 24/24-MODUS

Das Shield wurde gemäß einer patentierten Technologie von JVD® entwickelt. Der DAUER-Modus bietet eine optimale Luftaufbereitung während einer Dauer von 8 Stunden. Liegt jedoch eine kontinuierliche Beeinträchtigung vor (Orte mit großen

gesundheitlichen Zwängen, ständige Gerüche, stets hohe Frequentation etc.), ist es möglich, das Shield im 24/24-MODUS zu programmieren. Die Taste DAUER wird in diesem Fall unbeweglich angezeigt.

24/24-MODUS	Modus aktivieren	 3 s lang drücken	Drücken Sie mindestens 3 s lang die Taste DAUER.
	Raumgröße ändern		Sie können die Raumgröße während der Durchführung einer 24/24-Luftaufbereitung ändern. Wählen Sie die neue Größe, indem Sie die entsprechende Taste drücken.
	BOOST Modus aktivieren		Drücken Sie auf BOOST, um eine punktuelle Luftaufbereitung zu starten. Am Ende der Luftaufbereitung kehrt der Shield in den 24/24-Modus zurück.
	24/24-Modus unterbrechen		Drücken Sie auf HOME. Es wird keine Luftaufbereitung mehr durchgeführt. Der Shield wartet auf neue Befehle.
		Drücken Sie auf DAUER. Der Shield startet eine 8-stündige Dauer-Aufbereitung.	

• WARTUNG/PANNE

 ROT	Schnelles Blinken	WARTUNG – Ihr Systemkern hat das Ende seiner Lebensdauer erreicht. Sie können in diesem Fall Ihr Shield nach wie vor verwenden, aber die Luftaufbereitung wird nicht mehr optimal durchgeführt. Kontaktieren Sie Ihren Händler oder das JVD-Team, um einen neuen Systemkern zu bestellen. Lesen Sie mehr in der Registerkarte WARTUNG.
	Keine Bewegung	PANNE – Es wurde eine Panne auf Ihrem Gerät festgestellt. In diesem Fall kann dieses nicht mehr betrieben werden. Kontaktieren Sie den JVD-Kundendienst unter +33(0)2 40 75 96 30.
	Bildschirm aus	Prüfen Sie die Anschlüsse Ihres Geräts. Wenn sich der Bildschirm trotzdem nicht einschaltet, kontaktieren Sie den JVD-Kundendienst unter +33(0)2 40 75 96 30.

VORSICHTSMASSNAHMEN

1. Kontaminationsmanagement

Das Gerät vermindert die mikrobielle Belastung in der Luft und ermöglicht es auf diese Weise, die Kontamination zwischen Personen über die Luft zu reduzieren. Das Gerät verhindert keine Kontaminationen

durch einen direkten Kontakt oder Speicheltröpfchen. Die geltenden Sanitär- und Hygienemaßnahmen müssen weiterhin befolgt werden.

2. Partikelmanagement

Wird das Gerät in einer Umgebung mit einer hohen Belastung mit Partikeln von einer Größe

über PM 2,5 verwendet, muss der Systemkern häufiger gewechselt werden.

3. Geruchsmanagement

Die Nase ist ein sehr empfindliches Organ. Sie ist in der Lage, bestimmte Gerüche selbst dann wahrzunehmen, wenn diese in sehr geringer Konzentration vorliegen. Unser Gerät

behandelt diese Art der Luftverunreinigung zu 99,9 % und verwaltet deren Schädlichkeit. Es ist jedoch möglich, dass bestimmte Gerüche dennoch weiterbestehen.

4. Luftaufbereitung eines großen Raums

Der Gerät wurde dafür konzipiert, in 20 bis 60 m² großen Räumen mit einer für diese Raumgröße normalen Frequentation eingesetzt zu werden. Ist die Frequentation besonders hoch, sollten die Reinigungs- und

Dekontaminationsstellen vervielfacht werden, um ihre Leistungsfähigkeit sicherzustellen. Bei größeren Flächen empfehlen wir, die Anzahl der Geräte zu erhöhen.

5. Verwendung des Geräts bei Halogenverbindungen

Erfolgt die Luftaufbereitung in einem Bereich, der Halogen- und Schwefelverbindungen enthält, muss der Systemkern häufiger

ausgetauscht werden, um die Gefahr der Abschaltung zu verringern.

TECHNISCHE MERKMALE

- Versorgungsspannung: 220-240 V
50/60 Hz
- Leistung: 130 W
- Elektrische Isolierung: Klasse II
- Gewicht: 8 kg
- Abmessungen:

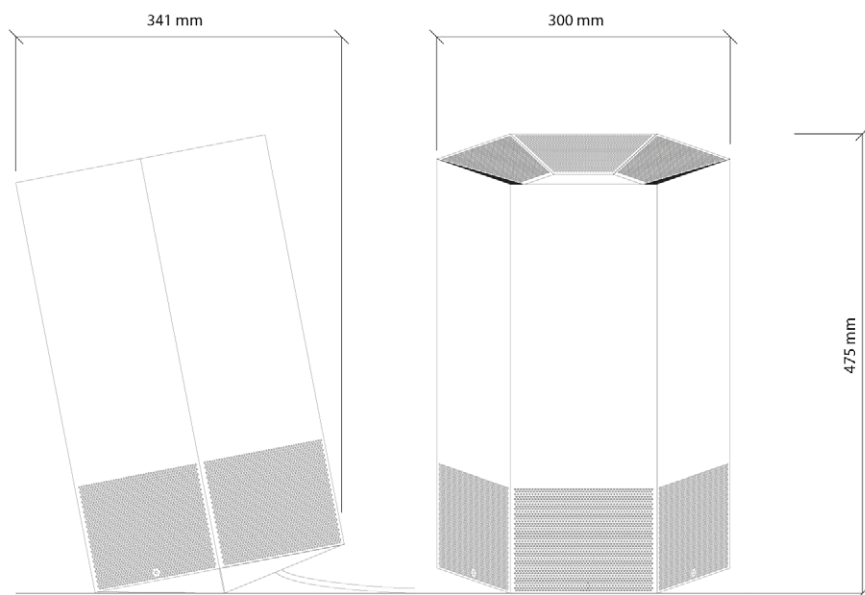

REINIGUNG UND WARTUNG IHRES GERÄTS

REINIGUNG

1. Stecken Sie das Gerät aus.
2. Reinigen Sie den Bildschirm monatlich mit einem Mikrofasertuch.

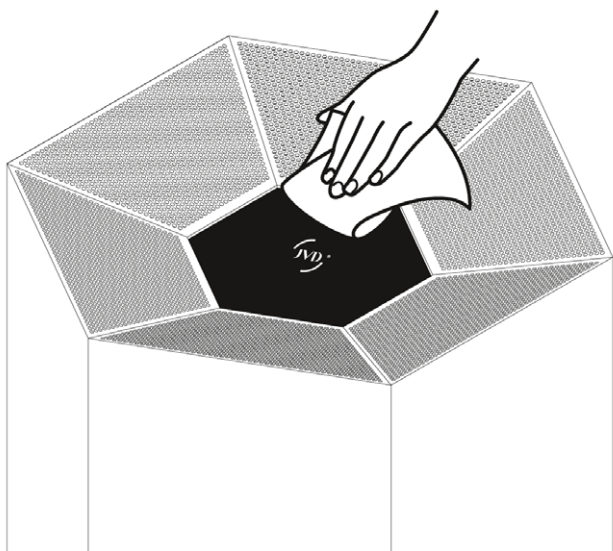

3. Reinigen Sie die Abdeckung monatlich mit einem Mikrofasertuch. Entfernen Sie den Staub, der sich auf den Gittern für den Lufteintritt und -auslass abgelagert haben könnte.

WARTUNG

Lesen Sie nachstehende Wartungsanleitungen, bevor Sie das Gerät öffnen.

Nach 3-jähriger Verwendung oder wenn die Taste HOME rot zu blinken beginnt, muss der Systemkern gewechselt werden, um sicherzustellen, dass Ihr Luftreiniger optimal funktioniert.

Stecken Sie das Gerät aus

Bevor Sie irgendwelche Eingriffe am Gerät vornehmen, muss dieses ausgesteckt werden.

Austausch des Systemkerns

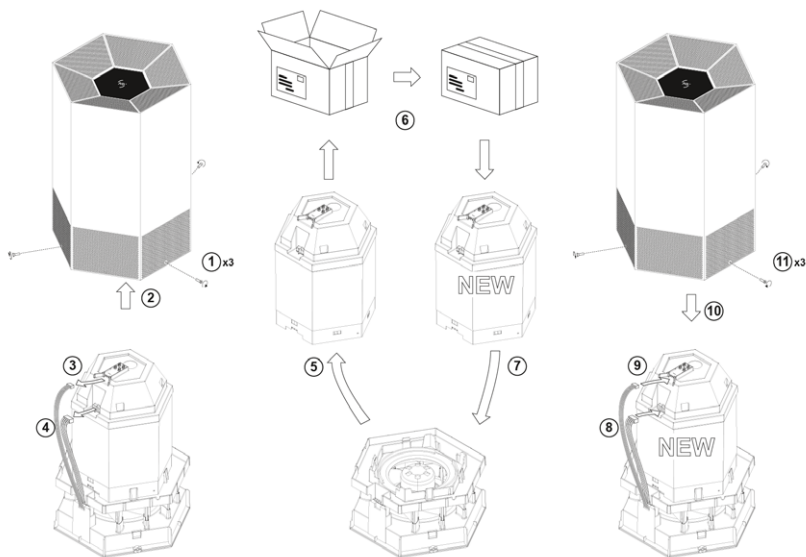

1. Entfernen Sie die 3 Schrauben, indem Sie gegen den Uhrzeigersinn drehen.
2. Nehmen Sie die Abdeckung ab, indem Sie sie leicht anheben.
- 3 & 4. Ziehen Sie die 2 Stecker des Kabelstrangs heraus.
5. Nehmen Sie den Systemkern heraus, indem Sie ihn leicht anheben.
6. Packen Sie den neuen Systemkern aus und bewahren Sie seine Verpackung auf, um darin den alten Systemkern an JVD zurücksenden zu können.
7. Bringen Sie den neuen Systemkern in Position und achten Sie dabei darauf, dass sich die Stecker gegenüber den Steckern der Kabelstränge befinden.
- 8 & 9. Stecken Sie die Stecker wieder an.
10. Bringen Sie die Abdeckung wieder an, indem Sie die Ausrichtung beachten, die am Aufkleber auf der Oberseite des Systemkerns angegeben ist.
11. Schrauben Sie die 3 Schrauben im Uhrzeigersinn wieder fest.

LEBENSLENDE DES PRODUKTS

Bei JVD ist es uns seit jeher ein Anliegen, hochwertige Produkte mit einer langen Lebensdauer zu produzieren.

Das Shield wurde entwickelt, um langfristig eine hochwertige technische Leistung zu erbringen. Seine Ersatzteile sind 10 Jahre lang erhältlich. Zögern Sie nicht, die Mitarbeiter von JVD zu kontaktieren, um die Lebensdauer Ihres Geräts zu verlängern.

Jeglicher Falschanschluss und jegliche Beschädigung infolge einer unsachgemäßen Verwendung oder einer Verwendung, die dieser Bedienungsanleitung zuwiderläuft, führt zum Verlust des Garantieanspruchs. Dieses Gerät erfüllt die Vorschriften der europäischen Richtlinien 2014/30/EU, 2014/35/EU und 2011/65/EG.



Dieses Symbol weist darauf hin, dass das Gerät in der ganzen Europäischen Union nicht mit dem gewöhnlichen Hausmüll entsorgt werden darf. Um die Umwelt und die menschliche Gesundheit vor der unkontrollierten Entsorgung von Abfällen zu schützen, führen Sie das Gerät einem seriösen Recycling zu. Damit fördern Sie die nachhaltige Wiederverwendung der materiellen Ressourcen. Bringen Sie Ihr Gerät in eine Sammelstelle zum Recyceln oder kontaktieren Sie den Händler, bei dem Sie das Gerät gekauft haben. Diese Stellen sind in der Lage, sich um die Wiederverwertung Ihres Geräts zu kümmern.

Shield[®] CARE

Scannez le QR Code
pour activer la garantie de 3 ans.

Scan the QR code to activate
the 3-year warranty.

Escanee el código QR para
activar la garantía de tres años.

Scannen Sie den QR-Code, um die
3-Jahres-Garantie zu aktivieren.

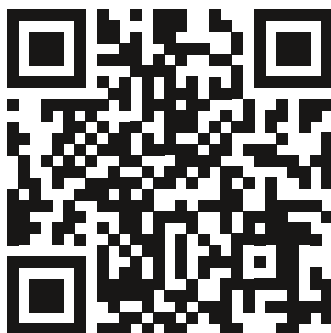

jvd.fr/air-origins/garantie/

FAQ

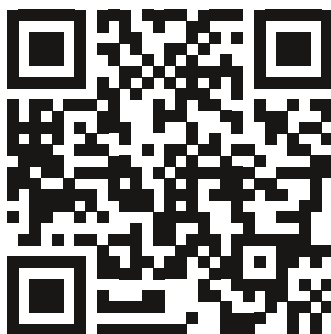

jvd.fr/air-origins/faq/

ASSISTANCE

T. : +33 (0)2 40 75 96 30

sav@jvd.fr

Contactez votre expert Air Origins[®] / Contact your Air Origins[®] expert /

Póngase en contacto con su especialista en Air Origins[®] /

Kontaktieren Sie Ihren Experten von Air Origins[®]

