

# FOC-FDX20-PP-LCQ6-MM - Répartiteur



1019705

<https://www.phoenixcontact.com/fr/produits/1019705>

Veillez tenir compte du fait que les données affichées dans ce document PDF proviennent de notre catalogue en ligne. Vous trouverez les données complètes dans la documentation utilisateur. Nos conditions générales d'utilisation des téléchargements sont applicables.



Répartiteur, type: Module pour profilé, indice de protection: IP20, matériau: Métal, type de raccordement: Épissure, sortie du câble: haut en bas, taille de boîtier: 1, coloris: gris

## Description du produit

Boîtier répartiteur sur rail DIN de la série FDX-20 sans cordon extrémité libre, équipé de 6 coupleurs LC-Quad multimode en métal. Support d'épissure pour protections d'épissure thermorétractables et de sertissage disponibles à part, sur un plateau d'épissure breveté en tôle d'acier à revêtement par poudre. Possibilité d'une arrivée de câble par presse-étoupe par en haut ou par en bas. Boîtier (2 parties), préparé pour un montage sur rail DIN avec un adaptateur à l'arrière. Il est également possible de monter l'adaptateur sur le côté.

Contenu de la livraison :

Boîtier électronique sur rail DIN avec plateau d'épissure intégré (monté), équipé de 6 coupleurs LC-Quad, 2 supports d'épissure, 1 presse-étoupe (M20x1,5)

## Avantages

- Commande en face avant intuitive et disposition claire dans l'armoire électrique grâce à un design Phoenix Contact homogène
- Montage sur rail DIN possible dans six sens de positionnement
- Conforme aux normes industrielles
- Durée du montage réduite par Plug and Play
- Schéma des pôles en ligne dans un lien
- Connexion de données sécurisée à long terme grâce à des composants rigoureusement testés
- Montage par encliquetage sur les rails DIN NS 35/7,5 ou NS 35/15 courants
- Vitesse de transmission pouvant atteindre 1 000 Mbit/s

## Données commerciales

Référence	1019705
Conditionnement	1 Unité(s)
Commande minimum	1 Unité(s)
Clé de vente	ABNGAB
Product key	ABNGAB
Page catalogue	Page 381 (C-2-2019)
GTIN	4055626701080
Poids par pièce (emballage compris)	730 g
Poids par pièce (hors emballage)	577 g
Numéro du tarif douanier	85367000
Pays d'origine	DE

## Caractéristiques techniques

### Remarques

Généralités	Les cordons extrémités libres du fil doivent être achetés séparément
-------------	--

### Propriétés du produit

Type	Module pour profilé
Type de produit	Boîte de répartiteur réseau
Enfichable	LC-Duplex
Nombre de sorties de câble	2
Nombre de prises	12
Nombre de prises	24
Type de presse-étoupe	M20 x 1,5
Type de boîtier	Adaptateur de montage sur profilé
Capot de protection	oui
Série	FDX 20 series
Sortie du câble	haut en bas

### Propriétés électriques

Support de transmission	FO
-------------------------	----

### Caractéristiques de raccordement

#### Technologie de raccordement

Type de raccordement	Épisser
----------------------	---------

### Dimensions

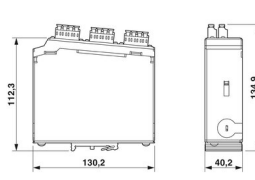
Dessin coté	
Largeur	40 mm
Hauteur	130 mm
Profondeur	115 mm

#### Boîtier

Largeur du boîtier	40 mm
--------------------	-------

#### Caractéristiques mécaniques

Diamètre embout	1,25 mm
-----------------	---------

### Indications sur les matériaux

Coloris	gris
---------	------

# FOC-FDX20-PP-LCQ6-MM - Répartiteur



1019705

<https://www.phoenixcontact.com/fr/produits/1019705>

Classe d'inflammabilité selon UL 94	V0
Matériau de l'embout	Céramique-Circonia
Matériau de surface du boîtier	Revêtement par poudre, gris
Matériau du boîtier	Métal

## Câble/conducteur

Type	Fibre de verre
Diamètre extérieur du câble ( )	6 mm ... 12 mm
Diamètre extérieur du câble	≤ 12 mm (de 6 mm) 6 mm ... 12 mm
Diamètre de fil avec isolant	900 µm
Résistance à l'huile	non
Résistance à la propagation des flammes	oui

## Câble fibre optique

Fibre	GOF
Type de fibre	Fibres de verre multimode
Support de transmission	FO

## Propriétés mécaniques

### Caractéristiques mécaniques

Type de presse-étoupe	M20 x 1,5
Cycles d'enfichage	≥ 500

## Conditions environnementales et de durée de vie

### Conditions ambiantes

Indice de protection	IP20 (selon CEI 60529) IP20
Température ambiante (fonctionnement)	-40 °C ... 85 °C (Catégorie OPhd+)
Température ambiante (stockage/transport)	-40 °C ... 85 °C
Température ambiante (montage)	0 °C ... 50 °C
Résistance à l'huile	non

## Normes et spécifications

Résistance à la propagation des flammes	oui
Résistance à l'huile	non

## Montage

Type de montage	Montage sur profilé
Instructions de montage	Déplacement flexible de l'adaptateur de profilé
Type de raccordement	Épisser

# FOC-FDX20-PP-LCQ6-MM - Répartiteur

1019705

<https://www.phoenixcontact.com/fr/produits/1019705>



## Dessins

Dessin coté

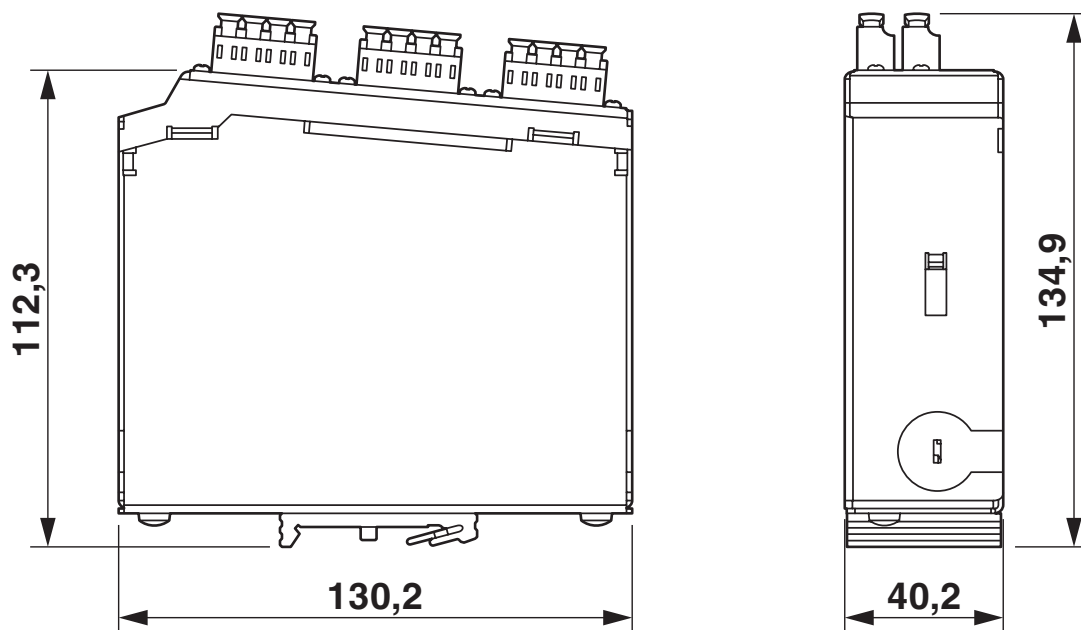

Répartiteur de profilés 6 LC-Quad

1019705

<https://www.phoenixcontact.com/fr/produits/1019705>

## Classifications

### ECLASS

ECLASS-11.0	19170113
ECLASS-12.0	19170113
ECLASS-13.0	19170113

### ETIM

ETIM 9.0	EC002699
----------	----------

### UNSPSC

UNSPSC 21.0	43223300
-------------	----------

1019705

<https://www.phoenixcontact.com/fr/produits/1019705>

## Conformité environnementale

China RoHS	Période d'utilisation conforme : illimitée = EFUP-e
	Aucune substance dangereuse dépassant les valeurs seuils ;

# FOC-FDX20-PP-LCQ6-MM - Répartiteur



1019705

<https://www.phoenixcontact.com/fr/produits/1019705>

## Accessoires nécessaires

### FOC-SHRINKSPLICE-PROTECT - Protections d'épissures de réduction

1019676

<https://www.phoenixcontact.com/fr/produits/1019676>



Protections d'épissures de réduction, type: droit, indice de protection: IP20, sortie du câble: haut en bas, coloris: transparent

---

### FOC-CRIMPSPLICE-PROTECT - Protection d'épissure de sertissage

1019678

<https://www.phoenixcontact.com/fr/produits/1019678>



Protection d'épissure de sertissage, type: droit, indice de protection: IP20, type de raccordement: Raccordement à sertir, sortie du câble: haut en bas, coloris: blanc métallique

---

## Accessoires

# FOC-FDX20-PP-LCQ6-MM - Répartiteur

1019705

<https://www.phoenixcontact.com/fr/produits/1019705>



## FOC-LC:PA-LC:PA-OM2:D01/1 - Câble de jonction FO

1115633

<https://www.phoenixcontact.com/fr/produits/1115633>

Cavalier Duplex OM2, multimode, LC-LC, finition UPC, longueur 1 m

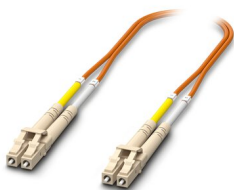

---

## FOC-LC:PA-ST:PA-OM2:D01/1 - Câble FO

1115588

<https://www.phoenixcontact.com/fr/produits/1115588>

Cavalier Duplex OM2, multimode, LC-ST, finition UPC, longueur 1 m

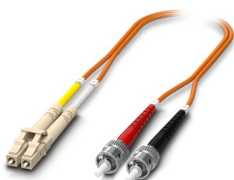



# FOC-FDX20-PP-LCQ6-MM - Répartiteur



1019705

<https://www.phoenixcontact.com/fr/produits/1019705>

## FOC-LC:PA-SC:PA-OM2:D01/1 - Câble de jonction FO

1115607

<https://www.phoenixcontact.com/fr/produits/1115607>

Pont enfichable Duplex OM2, multimode, LC-SC, finition UPC, longueur 1 m

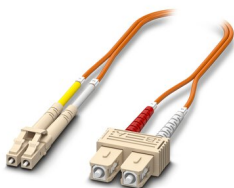

---

## FOC-LC:PA-LC:PA-OM4:D01/1 - Câble de jonction FO

1115625

<https://www.phoenixcontact.com/fr/produits/1115625>

Cavalier Duplex OM4, multimode, LC-LC, finition UPC, longueur 1 m

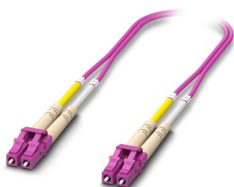

# FOC-FDX20-PP-LCQ6-MM - Répartiteur



1019705

<https://www.phoenixcontact.com/fr/produits/1019705>

## FOC-LC:PA-SC:PA-OM4:D01/1 - Câble de jonction FO

1115601

<https://www.phoenixcontact.com/fr/produits/1115601>

Cavalier Duplex OM4, multimode, LC-SC, finition UPC, longueur 1 m

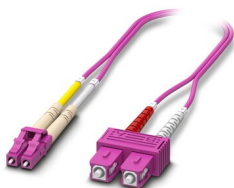

---

## FOC-LC:PA-LC:PA-OM1:D01/1 - Câble de jonction FO

1146497

<https://www.phoenixcontact.com/fr/produits/1146497>

Cavalier Duplex OM1, multimode, LC-LC, finition UPC, longueur 1 m

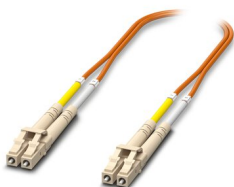

# FOC-FDX20-PP-LCQ6-MM - Répartiteur

1019705

<https://www.phoenixcontact.com/fr/produits/1019705>



## FOC-LC:PA-SC:PA-OM1:D01/1 - Câble de jonction FO

1146498

<https://www.phoenixcontact.com/fr/produits/1146498>

Cavalier Duplex OM1, multimode, LC-SC, finition UPC, longueur 1 m

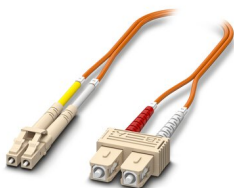

---

## FOC-LC:PA-ST:PA-OM1:D01/1 - Câble de jonction FO

1146499

<https://www.phoenixcontact.com/fr/produits/1146499>

Cavalier Duplex OM1, multimode, LC-ST, finition UPC, longueur 1 m

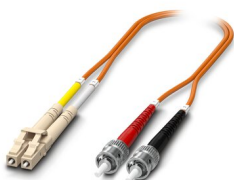

# FOC-FDX20-PP-LCQ6-MM - Répartiteur

1019705

<https://www.phoenixcontact.com/fr/produits/1019705>



## FOC-LC:PA-SC:PA-OM3:D01/1 - Câble de jonction FO

1185480

<https://www.phoenixcontact.com/fr/produits/1185480>

Cavalier Duplex OM3, multimode, LC-SC, finition UPC, longueur 1 m

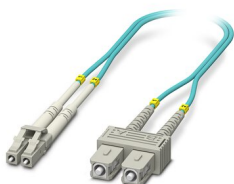

---

## FOC-LC:PA-LC:PA-OM3:D01/1 - Câble de jonction FO

1185473

<https://www.phoenixcontact.com/fr/produits/1185473>

Cavalier Duplex OM3, multimode, LC-LC, finition UPC, longueur 1 m

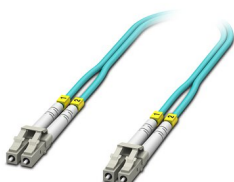

# FOC-FDX20-PP-LCQ6-MM - Répartiteur

1019705

<https://www.phoenixcontact.com/fr/produits/1019705>

## FOC-PT9:LC-OM1/2.5 - Câble FO

1250833

<https://www.phoenixcontact.com/fr/produits/1250833>



Câble FO, type: LC, indice de protection: IP20, longueur de câble: 2,5 m, nombre de pôles: 12, type de raccordement: LC, sortie du câble: droit, coloris: beige

---

## FOC-PT9:LC-OM2/2.5 - Câble fibre optique

1208101

<https://www.phoenixcontact.com/fr/produits/1208101>

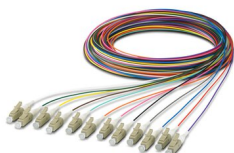

Câble fibre optique, type: LC, indice de protection: IP20, longueur de câble: 2,5 m, nombre de pôles: 12, type de raccordement: LC, sortie du câble: droit, coloris: beige

# FOC-FDX20-PP-LCQ6-MM - Répartiteur

1019705

<https://www.phoenixcontact.com/fr/produits/1019705>

## FOC-PT9:LC-OM3/2.5 - Câble FO

1208103

<https://www.phoenixcontact.com/fr/produits/1208103>

Câble FO, type: LC, indice de protection: IP20, longueur de câble: 2,5 m, nombre de pôles: 12, type de raccordement: LC, sortie du câble: droit, coloris: turquoise



---

## FOC-PT9:LC-OM4/2.5 - Câble FO

1208104

<https://www.phoenixcontact.com/fr/produits/1208104>

Câble FO, type: LC, indice de protection: IP20, longueur de câble: 2,5 m, nombre de pôles: 12, 10 Gbit/s, type de raccordement: LC, sortie du câble: droit, coloris: violet



# FOC-FDX20-PP-LCQ6-MM - Répartiteur

1019705

<https://www.phoenixcontact.com/fr/produits/1019705>



## FOC-OE-OE-GMB-U-OM4-24/... - Câble fibre optique

1286208

<https://www.phoenixcontact.com/fr/produits/1286208>



Câble universel GOF, à 24 fils, câble mini breakout pour pose fixe, protection anti-rongeurs non métallique, retrait facile, résistant aux UV, capacité de charge mécanique et thermique élevée, fumivore, sans halogène et auto-extincteur, stabilité améliorée, résistance à l'eau longitud. et transv.

---

## FOC-OE-OE-GL-U-OM4-24/... - Câble fibre optique

1286211

<https://www.phoenixcontact.com/fr/produits/1286211>



Câble universel GOF, à 24 fils, câble à fibres tubées pour pose fixe, protection anti-rongeurs non métallique, retrait facile, résistant aux UV, capacité de charge mécanique et thermique élevée, fumivore, sans halogène et auto-extincteur, stabilité améliorée, résistance à l'eau longitud. et transv.

# FOC-FDX20-PP-LCQ6-MM - Répartiteur

1019705

<https://www.phoenixcontact.com/fr/produits/1019705>



## FOC-OE-OE-GL-U-OM3-24/... - Câble fibre optique

1286214

<https://www.phoenixcontact.com/fr/produits/1286214>



Câble universel GOF, à 24 fils, câble à fibres tubées pour pose fixe, protection anti-rongeurs non métallique, retrait facile, résistant aux UV, capacité de charge mécanique et thermique élevée, fumivore, sans halogène et auto-extincteur, stabilité améliorée, résistance à l'eau longitud. et transv.

---

## FOC-OE-OE-GL-U-OM2-24/... - Câble fibre optique

1286215

<https://www.phoenixcontact.com/fr/produits/1286215>

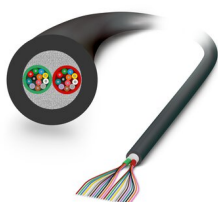

Câble universel GOF, à 24 fils, câble à fibres tubées pour pose fixe, protection anti-rongeurs non métallique, retrait facile, résistant aux UV, capacité de charge mécanique et thermique élevée, fumivore, sans halogène et auto-extincteur, stabilité améliorée, résistance à l'eau longitud. et transv.



# FOC-FDX20-PP-LCQ6-MM - Répartiteur

1019705

<https://www.phoenixcontact.com/fr/produits/1019705>



## FOC-OE-OE-GL-U-OM1-24/... - Câble fibre optique

1286217

<https://www.phoenixcontact.com/fr/produits/1286217>



Câble universel GOF, à 24 fils, câble à fibres tubées pour pose fixe, protection anti-rongeurs non métallique, retrait facile, résistant aux UV, capacité de charge mécanique et thermique élevée, fumivore, sans halogène et auto-extincteur, stabilité améliorée, résistance à l'eau longitud. et transv.

---

## FOC-LC:A-LC:A-GZ03/... - Câble de jonction FO

1405690

<https://www.phoenixcontact.com/fr/produits/1405690>

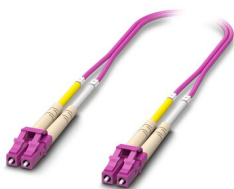

Câble FO équipé, câble Zipcord, fibre de verre multimode 50/125 µm, OM4, connecteurs : LC / LC, indice de protection : IP20, pour goulottes ou armoires électriques

# FOC-FDX20-PP-LCQ6-MM - Répartiteur

1019705

<https://www.phoenixcontact.com/fr/produits/1019705>



## FOC-LC:A-LC:A-GZ02/... - Câble de jonction FO

1405689

<https://www.phoenixcontact.com/fr/produits/1405689>

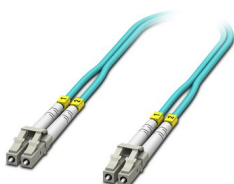

Câble FO équipé, câble Zipcord, fibre de verre multimode 50/125 µm, OM3, connecteurs : LC / LC, indice de protection : IP20, pour goulottes ou armoires électriques

---

## FOC-LC:A-LC:A-GZ01/... - Câble de jonction FO

1405688

<https://www.phoenixcontact.com/fr/produits/1405688>

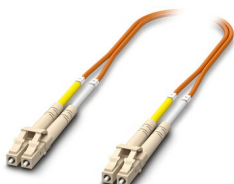

Câble FO équipé, câble Zipcord, fibre de verre multimode 50/125 µm, OM2, connecteurs : LC / LC, indice de protection : IP20, pour goulottes ou armoires électriques

# FOC-FDX20-PP-LCQ6-MM - Répartiteur

1019705

<https://www.phoenixcontact.com/fr/produits/1019705>



## FOC-LC:A-LC:A-GZ04/... - Câble de jonction FO

1413788

<https://www.phoenixcontact.com/fr/produits/1413788>

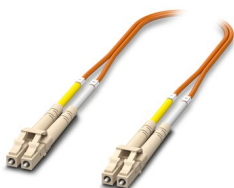

Câble FO équipé, câble Zipcord, fibre de verre multimode 62,5/125 µm, OM1, connecteurs : LC-Duplex / LC-Duplex, indice de protection : IP20, pour goulottes ou armoires électriques

---

## FOC-TOOL-FERRULECLEANER-1.25 - Accessoires conducteurs à fibre optique

1407032

<https://www.phoenixcontact.com/fr/produits/1407032>



Nettoyeur de ferrules 1,25 mm, pour LC, env. 500 cycles de nettoyage

# FOC-FDX20-PP-LCQ6-MM - Répartiteur

1019705

<https://www.phoenixcontact.com/fr/produits/1019705>



## FOC-TOOL-STICKCLEANER-1.25 - Accessoires conducteurs à fibre optique

1407000

<https://www.phoenixcontact.com/fr/produits/1407000>



Bâtonnets de nettoyage pour prolongateurs et faces d'extrémité de connecteur, 1,25 mm (LC), condit. : 10

---

## A-INSP-M20-68N-P-LG - Vis de fermeture

1424519

<https://www.phoenixcontact.com/fr/produits/1424519>



Vis de fermeture, matériau du raccordement vissé: PA, filetage de raccordement: M20 x 1,5, coloris: gris clair RAL 7035, avec joint torique

# FOC-FDX20-PP-LCQ6-MM - Répartiteur

1019705

<https://www.phoenixcontact.com/fr/produits/1019705>



## WP-CN PA M20 - Erou

3241134

<https://www.phoenixcontact.com/fr/produits/3241134>

Erou, pour filetage M20, coloris: gris



---

## SF-PH 1-80 - Tournevis

1212559

<https://www.phoenixcontact.com/fr/produits/1212559>

Tournevis, tête fendue PH (taillée au laser), non isolé, taille : PH 1 x 80, manche à deux composants, antidérapant



# FOC-FDX20-PP-LCQ6-MM - Répartiteur



1019705

<https://www.phoenixcontact.com/fr/produits/1019705>

## SF-SL 1,0X5,5-150 - Tournevis

1212552

<https://www.phoenixcontact.com/fr/produits/1212552>



Tournevis, tête fendue (taillée au laser), taille : 1,0 x 5,5 x 150 mm, manche à deux composants, antidérapant

---

## E/NS 35 N - Butée

0800886

<https://www.phoenixcontact.com/fr/produits/0800886>

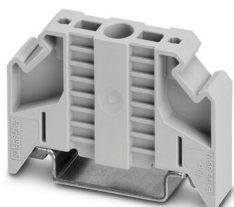

Butée, largeur : 9,5 mm, coloris : gris

# FOC-FDX20-PP-LCQ6-MM - Répartiteur

1019705

<https://www.phoenixcontact.com/fr/produits/1019705>



## NBC-PP-G1PGY - Adaptateur de montage sur profilé

1041740

<https://www.phoenixcontact.com/fr/produits/1041740>



Adaptateur de montage sur profilé, type: Embase avec blindage, indice de protection: IP20, matériau: PC-GF10, type de raccordement: Raccordement rapide, sans module d'insertion

---

## FL DIN RA - Adaptateur de montage sur profilé

2891053

<https://www.phoenixcontact.com/fr/produits/2891053>



Le FL DIN RA est monté sur un rack normé 19 pouces (EIA-310-D, CEI 60297-3-100) qui permet d'installer en racks des équipements électriques montés sur profilés DIN.

# FOC-FDX20-PP-LCQ6-MM - Répartiteur

1019705

<https://www.phoenixcontact.com/fr/produits/1019705>



## G-INS-M20-S68N-PNES-GY - Presse-étoupe

1411125

<https://www.phoenixcontact.com/fr/produits/1411125>



Presse-étoupe, matériau du raccordement vissé: PA, diamètre extérieur du câble 6 mm ... 12 mm, blindage: non, filetage de raccordement: M20 x 1,5, coloris: gris argent RAL 7001

---

## TML (104X10)R - Bandes de repérage

0801835

<https://www.phoenixcontact.com/fr/produits/0801835>



Bandes de repérage, Rouleau, blanc, vierge, repérable avec : THERMOMARK E.300 (D)/600 (D), THERMOMARK ROLL 2.0, THERMOMARK ROLL, THERMOMARK ROLL X1, THERMOMARK ROLLMASTER 300/600, THERMOMARK X1.2, type de montage: collage, pour bloc de jonction au pas de : 104 mm, surface utile: 104 x 10 mm, Nombre d'étiquettes: 1500



1019705

<https://www.phoenixcontact.com/fr/produits/1019705>

## TML (EX9,5)R TR - Bandes de repérage

0816634

<https://www.phoenixcontact.com/fr/produits/0816634>



Bandes de repérage, Rouleau, transparent, vierge, repérable avec : THERMOMARK E.300 (D)/600 (D), THERMOMARK ROLL 2.0, THERMOMARK ROLL, THERMOMARK ROLL X1, THERMOMARK ROLLMASTER 300/600, THERMOMARK X1.2, type de montage: collage, pour bloc de jonction au pas de : 30000 mm, surface utile: 40000 x 9,5 mm, Nombre d'étiquettes: 1

---

## EMLS (70X32)R SR - Etiquette de sécurité avec colle spéciale

0800346

<https://www.phoenixcontact.com/fr/produits/0800346>



Etiquette de sécurité avec colle spéciale, Rouleau, argent, vierge, repérable avec : THERMOMARK E.300 (D)/600 (D), THERMOMARK ROLL 2.0, THERMOMARK ROLL, THERMOMARK ROLL X1, THERMOMARK ROLLMASTER 300/600, THERMOMARK X1.2, type de montage: collage, surface utile: 70 x 32 mm, Nombre d'étiquettes: 500

1019705

<https://www.phoenixcontact.com/fr/produits/1019705>

## EML-HA (76X51)R - Étiquette pour surfaces brutes

0830609

<https://www.phoenixcontact.com/fr/produits/0830609>



Étiquette pour surfaces brutes, Rouleau, blanc, vierge, repérable avec : THERMOMARK E.300 (D)/600 (D), THERMOMARK ROLL 2.0, THERMOMARK ROLL, THERMOMARK ROLL X1, THERMOMARK ROLLMASTER 300/600, THERMOMARK X1.2, type de montage: collage, surface utile: 76 x 51 mm, Nombre d'étiquettes: 1000

---

## PML-W100 (25X25)R - Etiquette d'avertissement

0830429

<https://www.phoenixcontact.com/fr/produits/0830429>

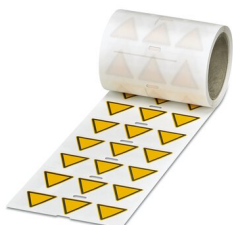

Etiquette d'avertissement, Rouleau, jaune/noir, vierge, repérable avec : THERMOMARK E.300 (D)/600 (D), THERMOMARK ROLL 2.0, THERMOMARK ROLL, THERMOMARK ROLL X1, THERMOMARK ROLLMASTER 300/600, THERMOMARK X1.2, type de montage: collage, diamètre: 0 mm, surface utile: 25 x 25 mm, Nombre d'étiquettes: 500

# FOC-FDX20-PP-LCQ6-MM - Répartiteur



1019705

<https://www.phoenixcontact.com/fr/produits/1019705>

## LS-EMLP (60X15) WH - Repères pour appareils

0831696

<https://www.phoenixcontact.com/fr/produits/0831696>

Repères pour appareils, Feuille, blanc, vierge, repérable avec : TOPMARK NEO, LASER TOPMARK, type de montage: collage, surface utile: 60 x 15 mm, Nombre d'étiquettes: 20



---

## WML-RFID/HF 14 (25X19)R - Repères pour câble

0803386

<https://www.phoenixcontact.com/fr/produits/0803386>



Étiquette de marquage de câble avec transpondeur RFID-HF, rouleau, blanc, non repéré, repérable avec : THERMOMARK ROLL, THERMOMARK ROLL X1, THERMOMARK X1.2, type de montage : par collage, diamètre de câble minimum : 9 mm, diamètre de câble maximum : 14 mm, taille de la zone d'inscription : 25 x 19 mm

---

Phoenix Contact 2023 © - Tous droits réservés  
<https://www.phoenixcontact.com>

PHOENIX CONTACT SAS  
52 Boulevard de Beaubourg Emerainville  
77436 Marne La Vallée Cedex 2 France  
+33 (0) 1 60 17 98 98  
[documentation@phoenixcontact.fr](mailto:documentation@phoenixcontact.fr)