

NOTICE DE MONTAGE



VENTILATION MÉCANIQUE
CONTROLÉE
www.marque-nf.com

OPTIMOCOSY HR ACCESS OPTIMOCOSY HR PLUS

412258 - 412259



OPTIMOCOSY HR PLUS



OPTIMOCOSY HR ACCESS



Famille 4
N° 4128
U0602426
Indice B
Date 08/2021

SOMMAIRE

1. AVERTISSEMENTS	3	6. MODE INSTALLATEUR.....	20
2. DESCRIPTION.....	3	6.1. Réinitialiser le tunnel de démarrage	20
2.1. Généralités	3	6.2. Test de l'installation	20
2.2. Composition	3	6.3. Réglage du déséquilibre	22
2.3. Spécifications techniques	4	6.4. Réglage du débit d'absence.....	22
3. INSTALLATION / MONTAGE DU PRODUIT	4	6.5. Réglage des paramètres du BY-PASS	23
3.1. Lieu d'installation.....	4	6.6. Câblage et paramétrage Puits canadien.....	24
3.2. Montage sur paroi verticale.....	4	6.7. Câblage et paramétrage de la batterie électrique anti-givrage BT 160M0,6(464046).....	26
3.3. Raccordement aéraulique & terminaux associés	5	7. ENTRETIEN.....	27
3.4. Raccordement des condensats	7	7.1. Changement des filtres.....	27
4. RACCORDEMENT ELECTRIQUE.....	8	7.2. Nettoyage de l'échangeur et des mototurbines	29
5. DEMARRAGE.....	9	8. PANNES ET DEFAUTS	30
5.1. Installation des 2 piles AA LR6	9	9. ANNEXE : DOMAINE D'EMPLOI.....	32
5.2. Présentation de la télécommande.....	9	10. GARANTIE	32
5.3. Verrouillage déverrouillage de la télécommande.....	10	11. PROTECTION DE L'ENVIRONNEMENT.....	32
5.4. Paramétrages.....	10		
5.5. Paramétrage de 1ère mise en route.....	10		
5.6. Présentation de l'écran LCD.....	12		
5.7. Réglage date et heure	12		
5.8. Activer la télécommande en veille.....	13		
5.9. Mode ventilation	13		
5.10. Mode ventilation manuelle	13		
5.11. Mode ventilation programmée	14		
5.12. Surventilation rapide	15		
5.13. Réglage de la surventilation rafraîchissement auto	16		
5.14. Régulation de l'OPTIMOCOSY avec mesure CO2 (uniquement pour le HR PLUS)	17		
5.15. Qualité d'air et confort.....	17		
5.16. Economies d'énergies.....	18		
5.17. Réglage de la ventilation nocturne	19		
5.18. Mode absence.....	20		

1. AVERTISSEMENTS

ATTENTION :

Cet appareil n'est pas prévu pour être utilisé par des personnes (y compris les enfants) dont les capacités physiques, sensorielles ou mentales sont réduites, ou des personnes dénuées d'expérience ou de connaissance, sauf si elles ont pu bénéficier, par l'intermédiaire d'une personne responsable de leur sécurité, d'une surveillance ou d'instructions préalables concernant l'utilisation de l'appareil.

Il convient de surveiller les enfants pour s'assurer qu'ils ne jouent pas avec l'appareil.

ATTENTION, LES VALEURS AFFICHEES SUR LES ILLUSTRATIONS SONT DONNEES A TITRE D'EXEMPLE.

2. DESCRIPTION

2.1. Généralités

Ventilation double flux haut rendement pour maison individuelle du T2 au T5 et plus (voir tableau de domaine d'emploi p32).

La ventilation double flux permet d'insuffler de l'air neuf dans les pièces de vie (chambres, salon, séjour) et d'extraire l'air vicié dans les pièces humides (cuisine, salles de bain, WC).

Un réseau de gaines permet la distribution et l'aspiration de l'air dans la maison.

L'air neuf extérieur est filtré et préchauffé en passant à travers un échangeur de chaleur à haute efficacité. Cet échangeur permet de récupérer l'énergie sur l'air extrait, sans être mélangé à l'air neuf.

- Produit piloté par une télécommande.
- Efficacité thermique : 91%
- Moteurs basse consommation.
- By-pass total sur air neuf permettant un rafraîchissement naturel optimum en été.
- Evacuation des condensats par siphon intégré, auto remplissable.

Fonction BOOST (Surventilation) : débits augmentés pour un meilleur rafraîchissement (si couplé avec le By-pass). Possibilité de gérer un puits canadien. Nombreuses interfaces possibles.

Ce produit intègre deux ventilateurs. Prendre des précautions quant à la bonne installation du produit et de son réseau afin d'éviter tout désagrément acoustique.

2.2. Composition

Accessoires livrés non montés :

1 raccord 32/20
pour l'OPTIMOCOSY
HR PLUS

2 vis pour tôle siphon
pour l'OPTIMOCOSY
HR PLUS

1 tôle de protection siphon
pour l'OPTIMOCOSY HR PLUS

1 COZYBRIDGE pour
l'OPTIMOCOSY HR PLUS

1 Piège à son Ø160 pour
l'OPTIMOCOSY HR PLUS

1 notice
d'utilisation

1 réglette de fixation

2 piles AA LR6
pour la télécommande

1 télécommande rangée
dans un piquage

1 tuyau d'évacuation
pour les condensats
1,20 m environ

1 collier de serrage

2.3. Spécifications techniques

Débit maxi 300 m³/h sous 100 Pa.

Caractéristiques électriques :

- Puissance électrique : 21,8 à 67,8 W-Th-C.
- Puissance maxi : 200 W pour les 2 ventilateurs (Intensité maxi = 1A)
- Dans le cas de câblage de la sortie optionnelle BET : puissance maxi totale 800 W (Intensité maxi = 3,5 A)

3. INSTALLATION / MONTAGE DU PRODUIT

3.1. Lieu d'installation

La centrale doit être installée verticalement dans **le volume habitable** du logement et non dans les combles. Les réseaux doivent être installés si possible dans **le volume chauffé**. Si ce n'est pas le cas, ils doivent être isolés avec 50 mm de laine de verre minimum. Le non respect de ces conditions conduit à une dégradation des performances de la centrale double flux, notamment du rendement thermique.

En cas d'installation à un autre niveau que la télécommande avec une dalle équipée d'un film réfléchissant les ondes radio type aluminium (plancher chauffant etc...), des problèmes de communication sont possibles entre la centrale et la télécommande. Dans ces cas là, l'installation de la télécommande et la centrale au même niveau est préférable.

3.2. Montage sur paroi verticale

Privilégier une fixation sur paroi béton ou cloison renforcée (charge supportant + 200kg), risque de bruit dans le cas contraire.

Fixer la réglette au mur en s'assurant de son horizontalité et s'en servir de gabarit de perçage. Si le produit est monté sur une paroi non verticale ou la réglette non horizontale, il y a un risque de mauvais écoulement des condensats.

Chaque trou de fixation de la réglette de suspension devra être équipé d'une cheville de façon à ce que la charge admissible puisse atteindre au total 200 kg.

Poser le produit sur la réglette.

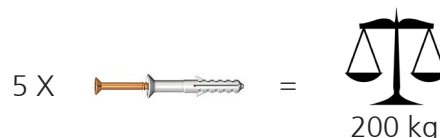

Fixer la réglette de suspension et suspendre le caisson

Placement des perçages de la réglette du profilé de suspension
(il est préférable de l'utiliser comme gabarit)

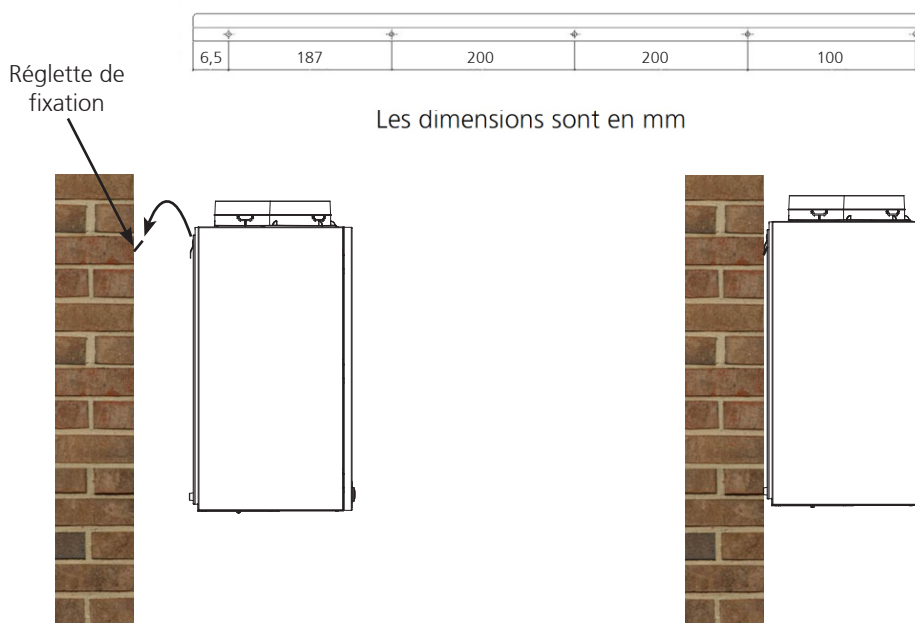

3.3. Raccordement aéraulique & terminaux associés

Favoriser l'installation du réseau dans **le volume habitable**. Veiller à utiliser des conduits calorifugés d'une épaisseur de 50 mm de laine de verre pour les flux d'air froid :

- Entrée Air Neuf
- Rejet Air Vicié

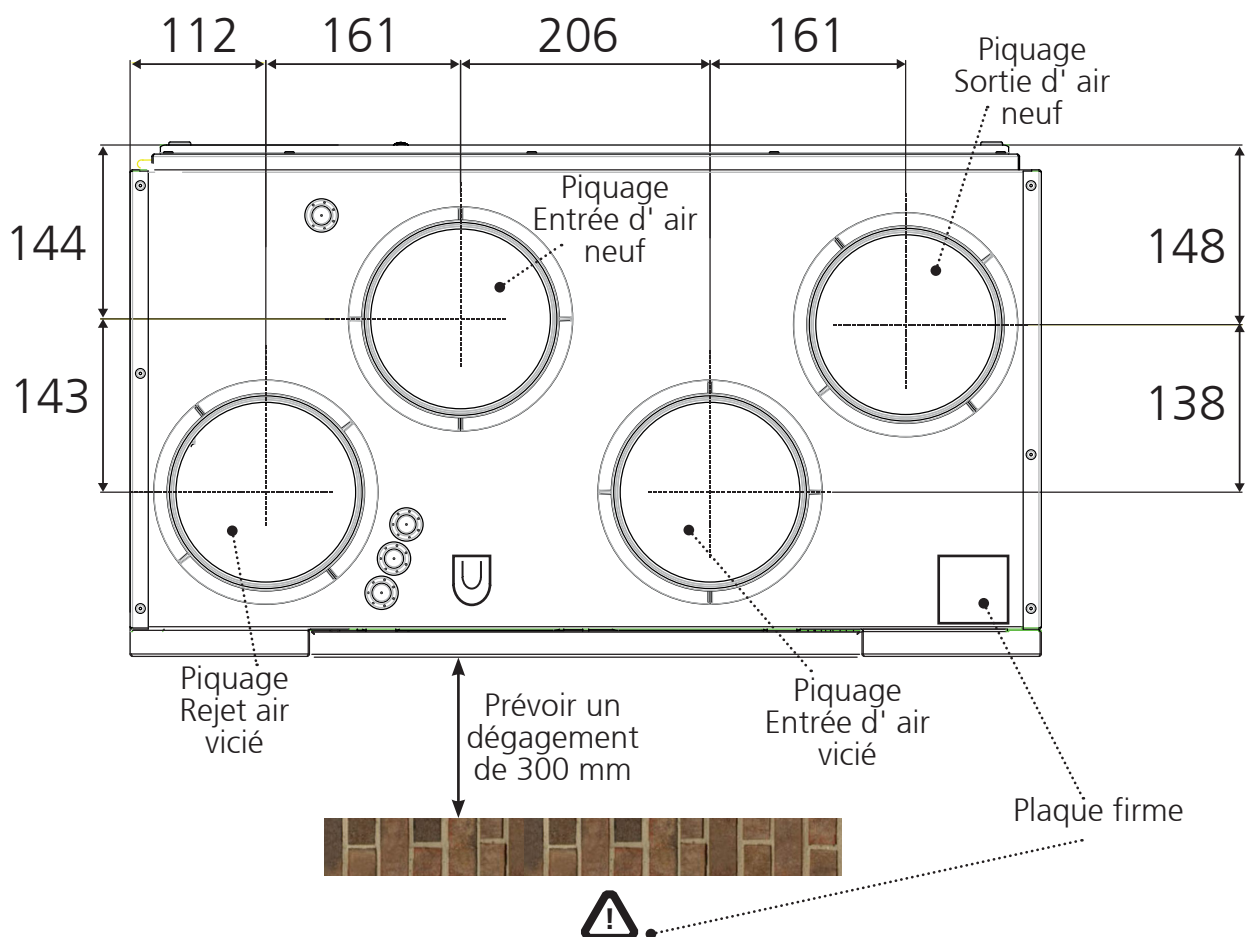

La plaque firme sur l'appareil doit pouvoir être clairement accessible de l'extérieur, prévoir un espace suffisant pour y avoir accès et transmettre les données aux techniciens en cas de problème, reporter les données sur la notice utilisateur.

Le carton de calage peut servir de gabarit pour percer les arrivées des conduits au plafond.

⚠ Positionner l'étiquette du gabarit sur le plafond

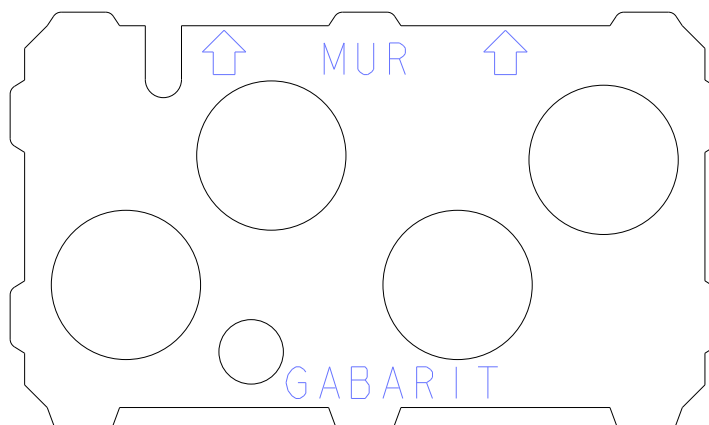

Exemple de réseau type

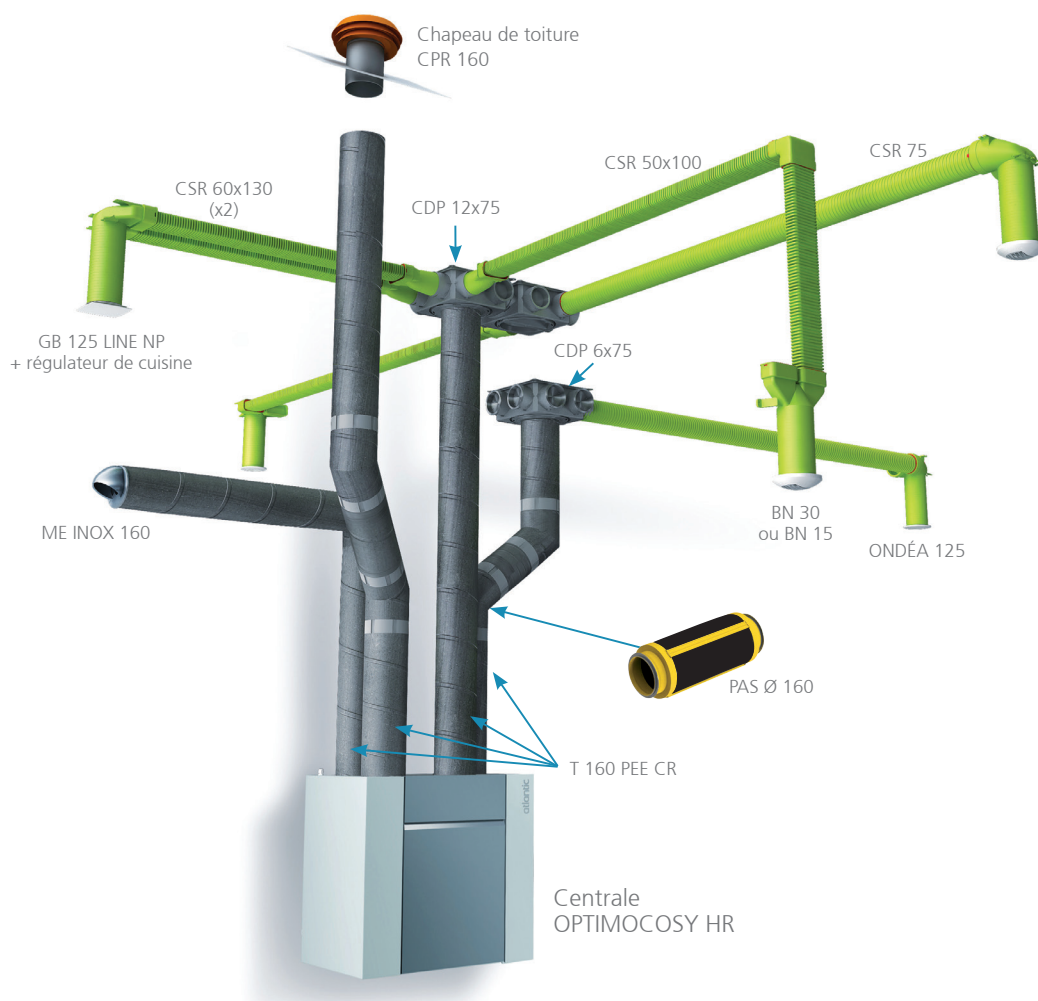

Réglage du régulateur cuisine (non fourni)

Configurations pour le réglage des curseurs cuisine

Nombre de sanitaires	Réglage curseur cuisine
1-2	3 (couper le curseur 2)
3	4 (couper les curseurs 2 et 3)
4	Couper les curseurs 2, 3 et 4

Exemple : pour régler le débit cuisine dans une configuration 4 sanitaires, 2 SdB et 2 WC, couper les languettes portant les numéros 2, 3 et 4 pour ne laisser que le curseur non numéroté comme indiqué dans le tableau des configurations pour réglage curseur cuisine (voir schéma ci-dessus).

Recommandations concernant la mise en oeuvre :

- Pour assurer un fonctionnement optimal de votre installation double flux, nous préconisons d'installer des réseaux rigides ou semi-rigides.
- Chaque pièce de vie doit comporter au moins une bouche de soufflage pour respecter le principe de ventilation par balayage.
- Le couplage du groupe de ventilation avec un puits canadien nécessite au préalable une étude de dimensionnement.
- Pour garantir un confort acoustique total dans les pièces de vie (séjour, salon, chambres), il est conseillé d'installer un piège à son Ø 160 (PAS Ø 160 fourni avec l'OPTIMOCOSY HR PLUS uniquement) en Sortie Air Neuf.
- Vérifier le bon dimensionnement du réseau aéroulque pour l'utilisation de la centrale. Un réseau non adapté peut être la cause de gêne acoustique et d'une mauvaise ventilation.

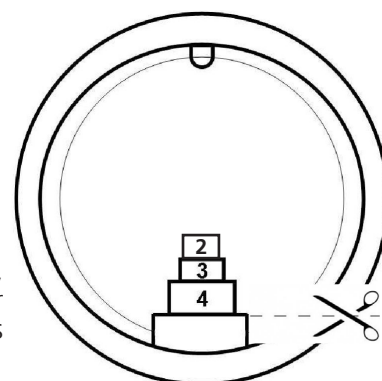

3.4. Raccordement des condensats

Installer le tuyau d'évacuation des condensats (fourni) sous le produit (voir schémas ci-dessous).

OPTIMOCOSY HR PLUS

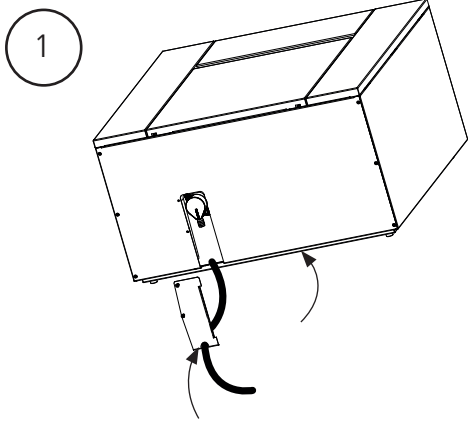

1

Passer le tuyau dans le trou de la tôle de protection

2

Passer le collier de serrage autour du tuyau

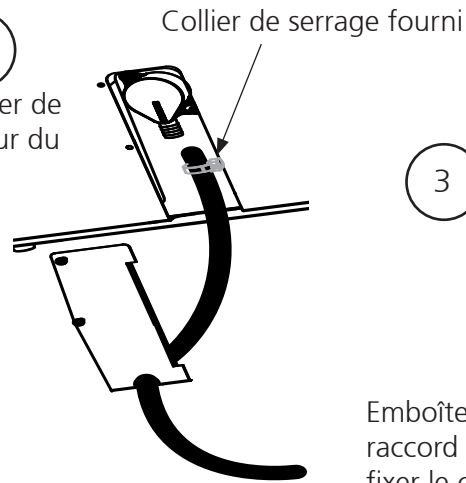

3

Emboîter le tuyau sur le raccord condensats et fixer le collier de serrage.

4

Fixer la tôle à l'aide des 2 vis fournies

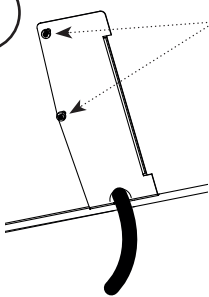

OPTIMOCOSY HR ACCESS

1

Passer le collier de serrage autour du tuyau

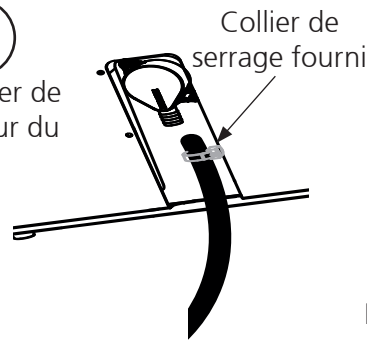

2

Emboîter le tuyau sur le raccord condensats et fixer le collier de serrage.

Exemple de raccordement à l'égout :

Pour raccorder l'écoulement des condensats au réseau des eaux usées, l'utilisation d'un siphon n'est pas obligatoire, car intégré au produit.

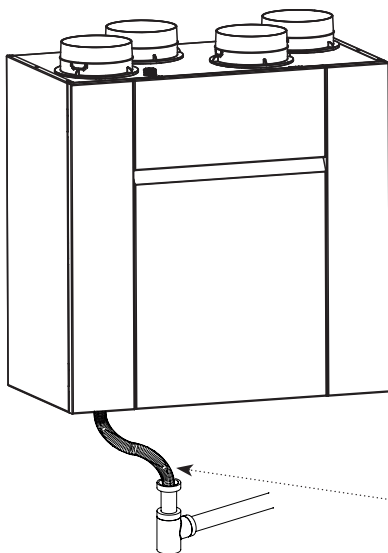

Uniquement pour l'OPTIMOCOSY HR PLUS, insérer le raccord 32/20 (fourni)

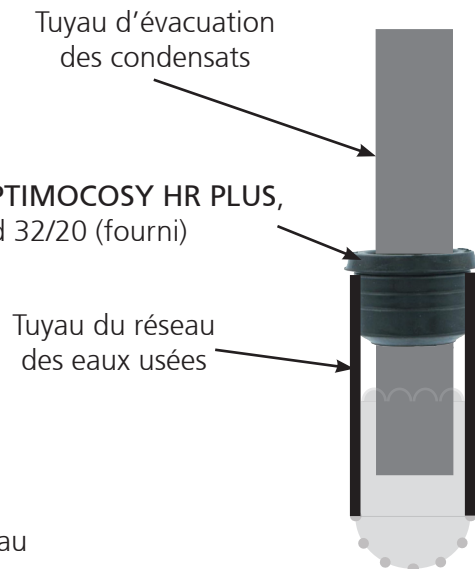

Le tuyau d'évacuation des condensats ne doit jamais remonter au dessus du niveau du raccord de l'appareil

4. RACCORDEMENT ELECTRIQUE



AVANT TOUTE OPERATION, DISJONCTER L'APPAREIL DU RESEAU ET S'ASSURER QUE L'ALIMENTATION NE PEUT PAS ETRE RETABLIE ACCIDENTELLEMENT.

Ce matériel doit être installé par des personnes ayant une qualification appropriée. L'installation doit répondre à la norme NF C 15-100 et aux règles de l'art. Chaque produit ou composant entrant dans cette installation doit également être conforme aux normes qui lui sont applicables.

Pour raccorder électriquement le produit à l'alimentation électrique 230 VAC, il n'est pas nécessaire d'ouvrir le produit. L'OPTIMOCOSY est un appareil de classe I et doit être raccordé à la terre.

Prévoir une protection par disjoncteur 2A (non fourni), ATTENTION si l'option BT 160 MO.6 (batterie électrique) est installée prévoir une protection par disjoncteur 4A minimum à 10A maximum (non fourni).

Câble fourni d'une longueur de 1 mètre environ. Brancher à l'aide d'une boîte de dérivation étanche (non fournie).

Alimentation avec du câble double isolation 3G1.5mm² de type H07RN-F au minimum. Diamètre extérieur maxi du câble : 13mm.

Dénudage des conducteurs de 5 à 8mm de manière à ne pas risquer d'entrer en contact avec d'autres fils ou des parties métalliques. Les fils ne devront pas être serrés sur l'isolant.

Les moteurs de l'appareil sont équipés d'une protection électronique. En cas de dysfonctionnement couper l'alimentation électrique durant une quinzaine de minutes environ puis réenclencher.

Si la protection se déclenche à nouveau, contacter le service après vente en cas de déclenchements répétés.

Si le câble d'alimentation est endommagé, il doit être remplacé par le fabricant, son service après vente ou des personnes de qualification similaire afin d'éviter un danger.

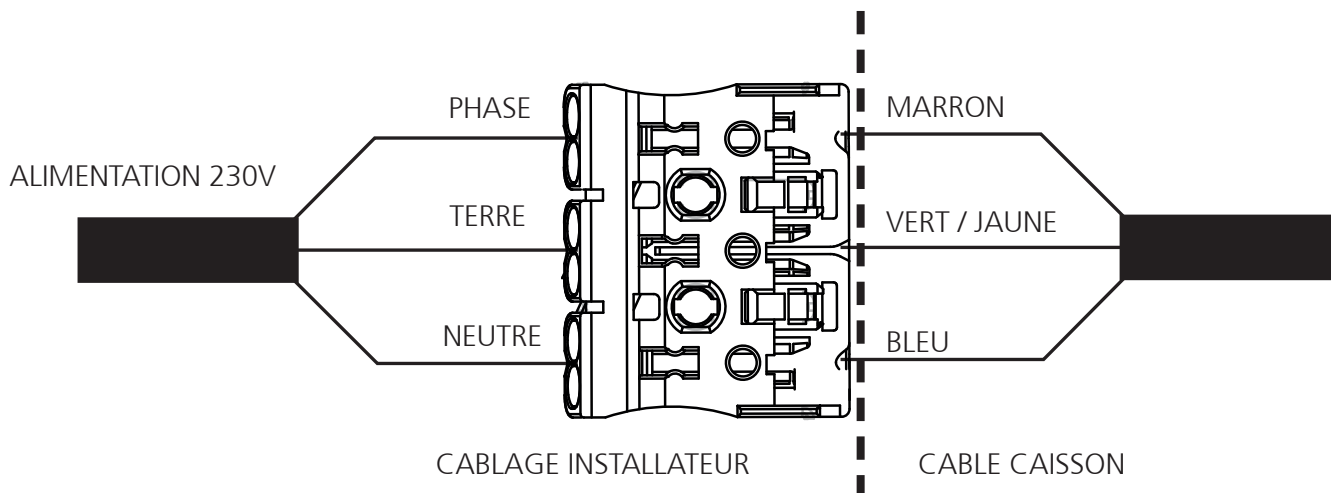

5. DEMARRAGE

5.1. Installation des 2 piles AA LR6



Appuyer sur le bouton pour déverrouiller les loquets du boîtier

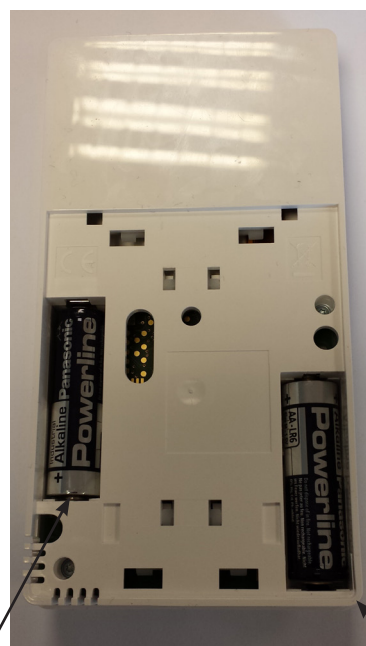

Insérer les piles dans les logements en respectant la polarité (indiquée dans les logements)

Fixation au mur

Pour placer la commande au mur, il faut d'abord détacher le support de fixation situé à l'arrière. Fixer ensuite le support sur le mur à l'aide de vis (non fournies) et de chevilles adaptées à la nature de votre mur.

5.2. Présentation de la télécommande

Pour plus d'économies et de confort, votre OPTIMOCOSY est doté d'une télécommande pour accéder à distance à toutes les fonctionnalités de l'appareil :

- activation de la surventilation générale de la maison
- diminution des débits de ventilation lors d'absence prolongée
- choix du mode de fonctionnement automatique (uniquement pour l'OPTIMOCOSY HR PLUS), manuel, surventilation
- affichage des informations relatives au groupe (état des filtres, température d'entrée / sortie, efficacité du groupe ...).



Touche MENU

Molette de navigation et bouton de validation

Touche RETOUR



**ATTENTION, LES VALEURS
AFFICHEES SUR LES
ILLUSTRATIONS SONT
DONNEES A TITRE D'EXEMPLE.**

La portée de la télécommande peut varier selon les obstacles rencontrés (murs, planchers...). Dans la majorité des cas, la portée est suffisante pour placer la télécommande en tout point de l'habitat.

Cependant quelques recommandations sont à respecter pour le bon fonctionnement de votre VMC.

Recommandations :

- La télécommande ne doit pas être exposée à une source d'humidité (douche, lavabo...).
- La température ambiante maximale recommandée autour de la télécommande ne doit pas excéder 40°C en continu.
- Pour assurer un bon fonctionnement, il est déconseillé de placer ou de fixer la télécommande sur un support métallique.

5.3. Verrouillage déverrouillage de la télécommande

 Appuyer 3 secondes sur la touche MENU pour verrouiller ou déverrouiller la télécommande

5.4. Paramétrages

Lors de la première mise en route il vous sera demandé de renseigner les paramètres de configuration de votre logement via une liste de choix préprogrammée.

Rappel de navigation



5.5 Paramétrage de première mise en route

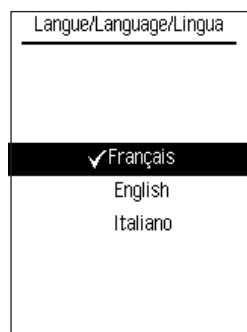

Choix de la langue

Sélectionner la langue désirée en tournant la molette de la télécommande, **pour valider votre choix appuyer sur la molette.**

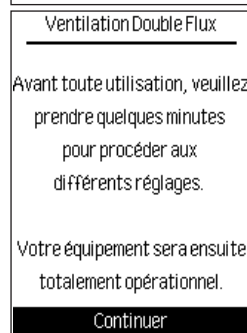

Lire et valider cette étape en appuyant sur la molette.

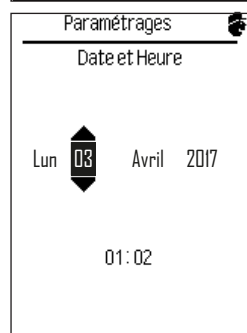

Date et heure

Sélectionner la date et l'heure désirée en tournant la molette de la télécommande pour **valider votre choix appuyer sur la molette.**

Paramétrages

Configuration logement

Pièces avec amenée air neuf

Pièces principales (SdM, salon, chambres...): 1

Bouches d'amenée d'air: 1

Configuration logement / Pièces avec amenée air neuf

Choisissez le nombre de pièces principales de votre logement (salle à manger, salon, chambres ...). **Valider votre choix en appuyant sur la molette.**

Sélectionner le nombre de bouches d'amenée d'air de votre logement. **Valider votre choix en appuyant sur la molette.**

Nota : ne pas compter les bouches dans les salles de bain, les cuisines les WC et les pièces d'eau. Ces bouches sont des bouches d'extraction.

Paramétrages

Configuration logement

Pièces d'extraction air vicié

Cuisine: 0 WC: 0

Salles de bain: 0

Autres pièces d'eau (buanderie, cellier...): 0

Configuration logement / Pièces d'extraction air vicié

Choisissez le nombre de cuisine (1 cuisine maximum), de WC, de salle de bain ou tout autres pièces d'eau (buanderie, cellier ...). **Valider votre choix en appuyant sur la molette.**

Paramétrages

Options

Puit canadien

Non

Paramétrages option / Puits canadien

Choisissez cette option si vous possédez un puits canadien. **Valider vos choix en appuyant sur la molette.**

Pour l'installation d'un puits canadien, voir chapitre 6.6 p24

Paramétrages

Options

Batterie électrique antigivrage

Non

Paramétrages option / Batterie électrique antigivrage

Choisissez cette option si vous possédez une batterie électrique antigivrage. **Valider vos choix en appuyant sur la molette.**

Pour l'installation de la batterie électrique antigivrage, voir chapitre 6.7 p25

Informations

Bilan des paramètres

03 Avril 2017

Pièces princ.: 7 Bouches d'AA: 10
Cuis.: 1 WC: 5 SdB: 5
Autres pièces d'eau: 2 et +

Sonde Qualité d'air: Oui
Puit canadien: Oui
Batterie élec. antigivrage: Oui

Terminer

Informations bilan des paramètres

 La Sonde Qualité d'air est disponible uniquement sur l'OPTIMOCOSY HR PLUS
Cet écran reprend les informations que vous venez de renseigner.

Si vous avez fait une erreur de renseignement il est possible de revenir en arrière en appuyant sur la touche RETOUR.

Si toutes les données sont correctes, valider en appuyant sur la molette.

Votre équipement est à présent opérationnel.

Pour le personnaliser d'avantage, rendez-vous dans le MENU.

Démarrer

Equipement à présent opérationnel

Cet écran vous informe que votre appareil est à présent prêt à fonctionner.

Valider en appuyant sur la molette.

Si vous désirez recommencer le tunnel de paramétrage suite à une erreur voir chapitre 6.1 p 21

5.6 Présentation de l'écran LCD après le 1er paramétrage

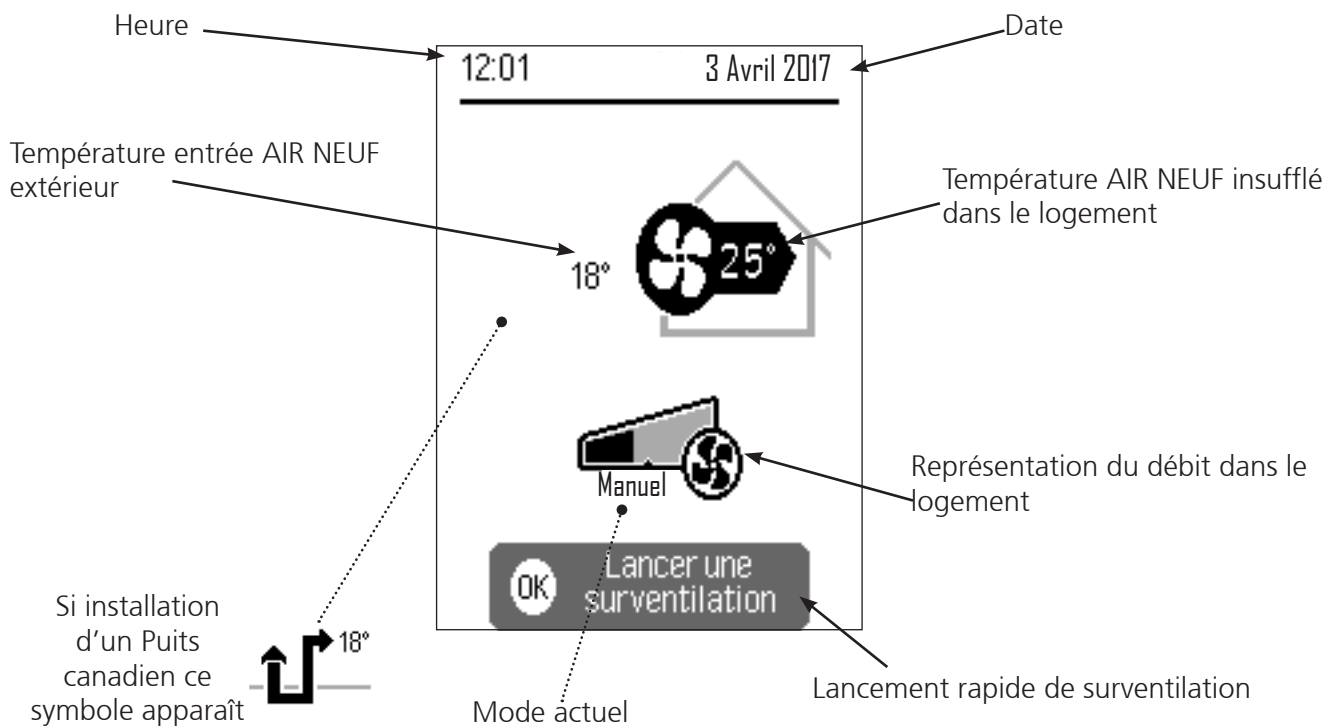

5.7 Réglage date et heure

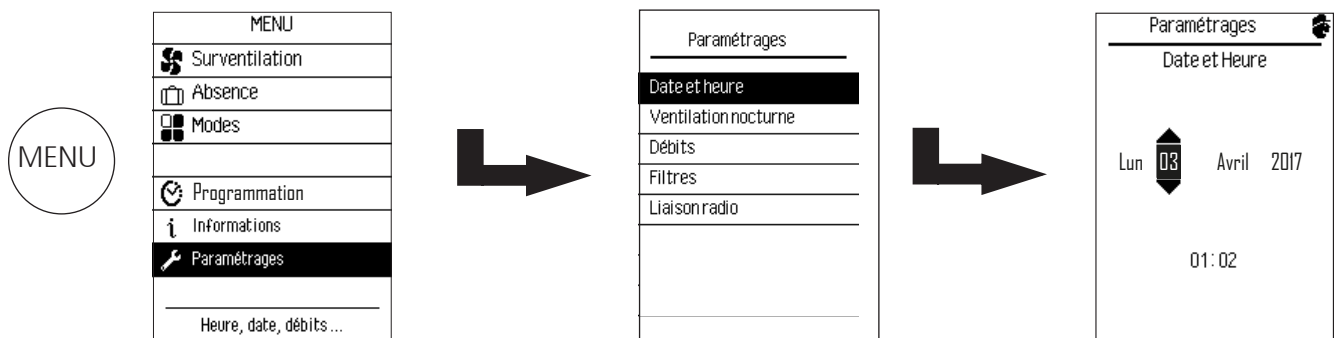

5.8 Activer la télécommande en veille

Lorsque la télécommande n'est plus utilisée pendant 30 secondes elle se met en veille. Pour la réactiver appuyer sur n'importe quel bouton.

5.9 Mode ventilation

Cette fonction permet de choisir le mode de ventilation. 3 modes sont proposés :

- **manuel**, la ventilation fonctionnera avec un débit constant permanent.
- **programmé**, la ventilation fonctionnera suivant un scénario horaire que vous aurez programmé (nuit, journée, absence).
- **automatique (uniquement pour l'OPTIMOCOSY HR PLUS)**, la ventilation s'adapte en fonction du dans me logement.

5.10 Mode ventilation manuelle

Ce mode permet de réguler en permanence le logement avec un débit constant. Ce débit constant est déterminé par les données que vous avez renseignées lors de la première mise en route. Cette valeur est préprogrammée selon les débits de la réglementation en vigueur.

Le mode Présence permet d'avoir un débit constant en permanence.

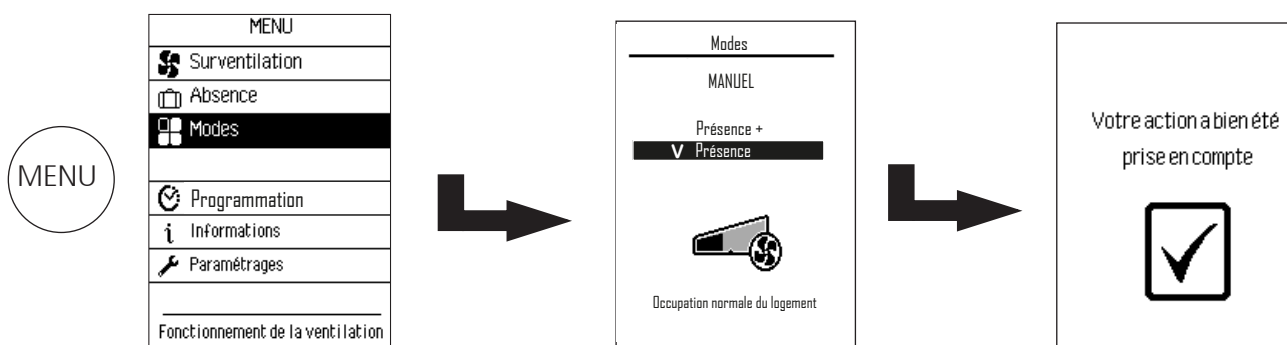

Le mode Présence + permet d'augmenter le débit de 10% qui permet de renouveler l'air du logement plus rapidement.

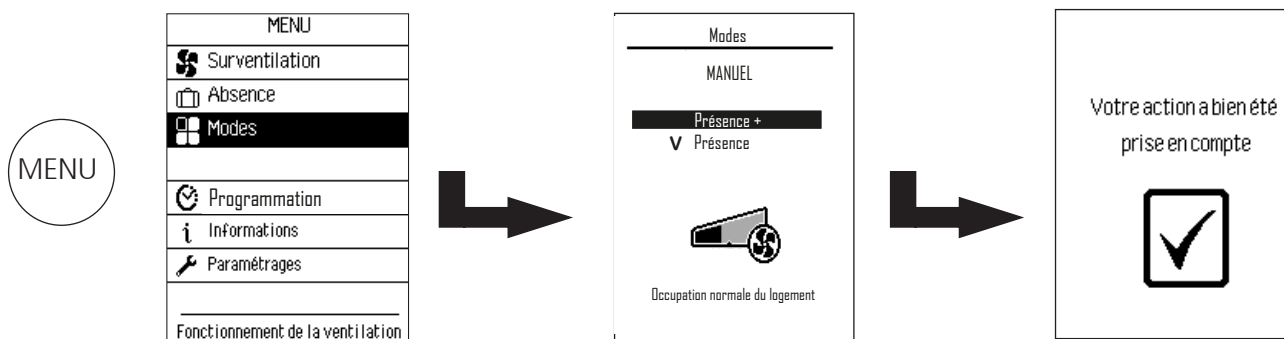

5.11 Mode ventilation programmée

Ce mode permet de paramétrer la ventilation selon votre mode de vie, la journée lorsque vous êtes absent ou moins présent, la nuit lors de votre sommeil.

Pour ce mode il faut configurer un emploi du temps.

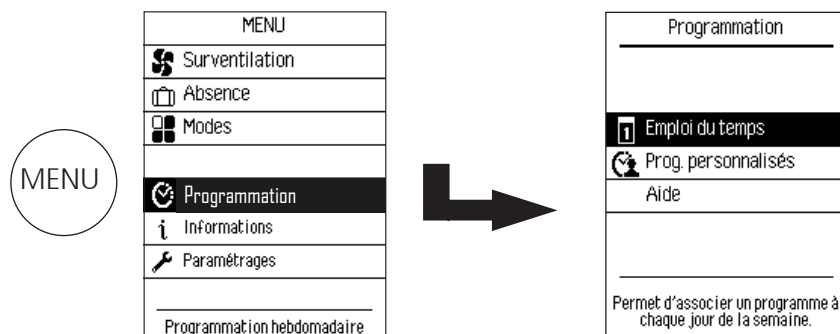

Vous avez le choix entre 5 programmes définis d'usine :

- Journée présence : ce programme est adapté dans le cadre d'une occupation normale du logement.
- Journée présence + : ce programme est adapté pour des journées avec occupation ou activité plus importante (invités, cuisine, ménage, ...).
- Absence journée : ce programme est adapté lorsque le logement n'est pas occupé en journée de 8h00 à 17h00.
- Absence matin : ce programme est adapté lorsque le logement n'est pas occupé en matinée de 8h00 à 12h00.
- Absence après midi : ce programme est adapté lorsque le logement n'est pas occupé l'après midi de 14h00 à 17h00.

Sélectionner le jour désiré, valider et choisissez parmi les choix proposés et ainsi de suite

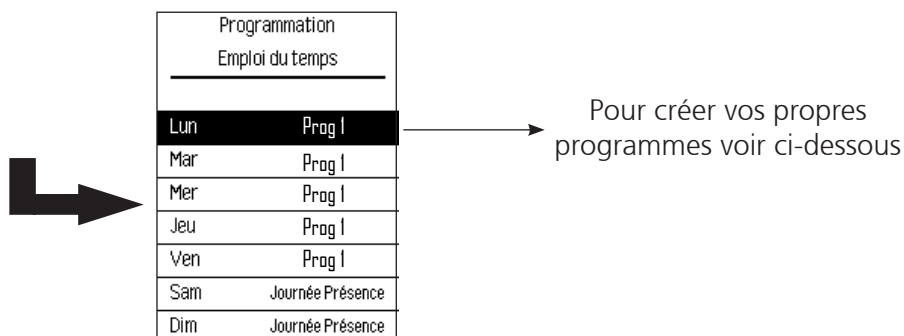

Vous pouvez également créer vos propres programmes (limité à 2).

Vous pouvez choisir pour chaque jour 5 plages horaires maximum avec 3 choix déjà définis :

- Présence (voir chapitre mode de ventilation)
- Présence + (voir chapitre mode de ventilation)
- Absence

Programme personnalisé Prog1	
09:00	Absence
16:00	Présence
21:00	Présence +
--:--	--
--:--	--
Terminer	

Exemple : sur cet écran le mode Absence débute à 9h et bascule en mode Présence à 16h00, à 21h00 le mode Présence + (débit augmenté pour la nuit) débute.

5.12 Surventilation rapide

Cette fonction permet en un clic d'activer une surventilation. Vous avez le choix entre 3 types de surventilation :

- surventilation cuisine : cette surventilation permet de passer en grande vitesse cuisine tout en respectant le débit maximum réglementaire, elle a une temporisation de 30 minutes (non réglable).
- surventilation logement : cette surventilation permet de passer à un débit supérieur pour tout le logement toujours en respectant la réglementation. Vous pouvez régler la temporisation de 15 minutes à 10 heures.
- surventilation rafraîchissement : cette surventilation permet de rafraîchir le logement, pour cela l'OPTIMOCOSY calcule l'écart entre la température extérieure et la température intérieure. Si la température extérieure est inférieure à la température du logement alors le rafraîchissement se lance.

Si la température extérieure est supérieure à la température du logement alors le rafraîchissement n'est pas possible.

Pour accéder à la surventilation rapide sortez du mode veille de la télécommande.

Appuyer une fois sur la molette



Sélectionner la surventilation désirée et choisissez votre temporisation (hors cuisine)

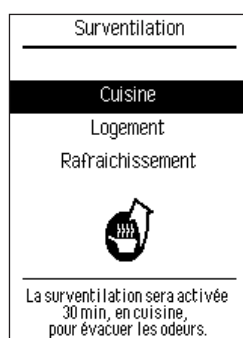

Une plage de temporisation est demandée pour Logement ou Rafraîchissement



En sortant de veille la télécommande affiche le temps restant de surventilation

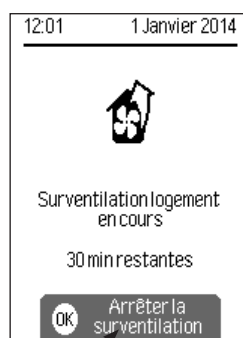

Pour arrêter la ventilation avant la fin de la programmation appuyer une fois sur la molette

Si sélection Rafraîchissement

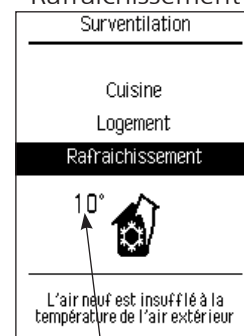

Température extérieure, si la température extérieure est supérieure à celle du logement alors la surventilation ne se lance pas

5.13 Réglage de la surventilation rafraîchissement auto

En période estivale quand l'air extérieur est plus frais que celui de l'intérieur du logement, le débit de ventilation peut être augmenté automatiquement avec le bypass pour apporter un surplus de rafraîchissement.

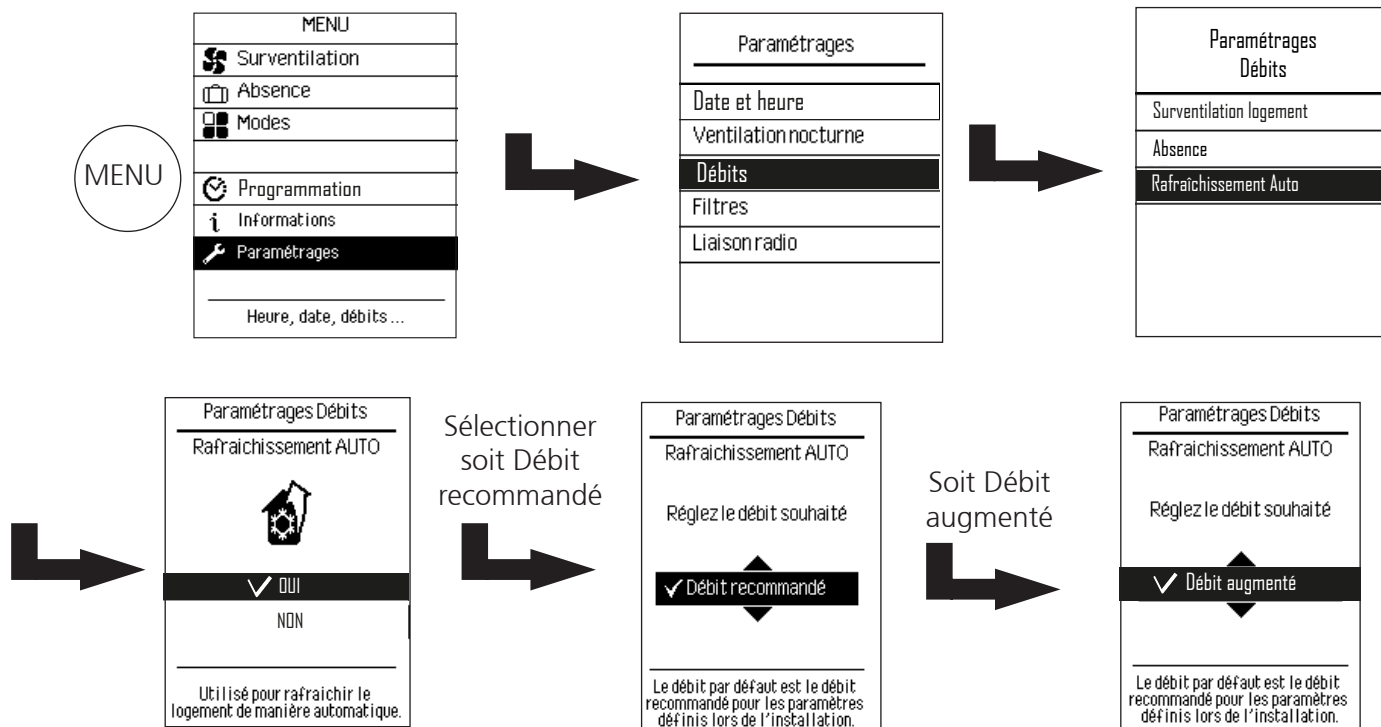

Si Sélection Débit recommandé choisissez la durée de la surventilation de rafraîchissement de 1 à 10 heures

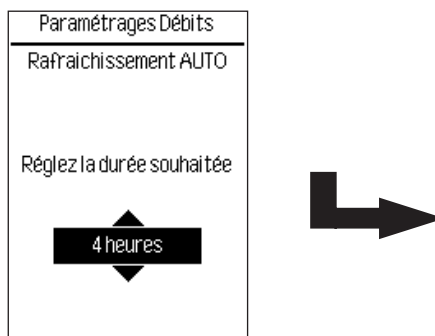

Si Sélection Débit augmenté choisissez la durée de la surventilation de rafraîchissement de 1 à 10 heures

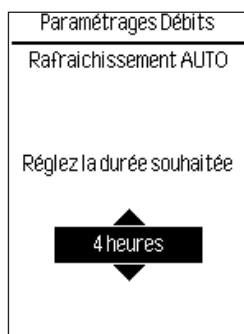

Le débit augmenté est déjà programmé par défaut, cette valeur s'ajuste par rapport aux données que vous avez renseigné à la première mise en route

5.14. Régulation de l'OPTIMOCOSY avec mesure CO₂ (uniquement disponible pour le HR PLUS)

L'OPTIMOCOSY HR PLUS module le débit en fonction du taux de CO₂, moins il y a de CO₂ plus le débit est bas et l'air a moins besoin d'être renouvelé, plus il y a de CO₂ plus le débit est haut plus l'air a besoin d'être renouvelé. Plus le niveau de CO₂ est élevé, plus la concentration des autres polluants dans le logement risque d'être élevée.

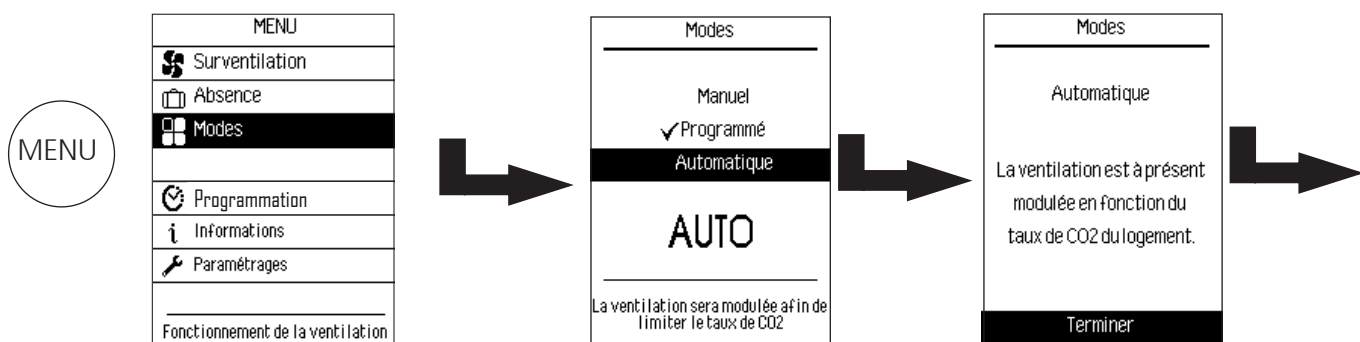

5.15. Qualité d'air et confort

Vous pouvez à tout moment consulter l'historique de la qualité d'air (taux de CO₂ uniquement pour l'OPTIMOCOSY HR PLUS) et du confort (températures)

Ecran différent suivant la version d'OPTIMOCOSY HR

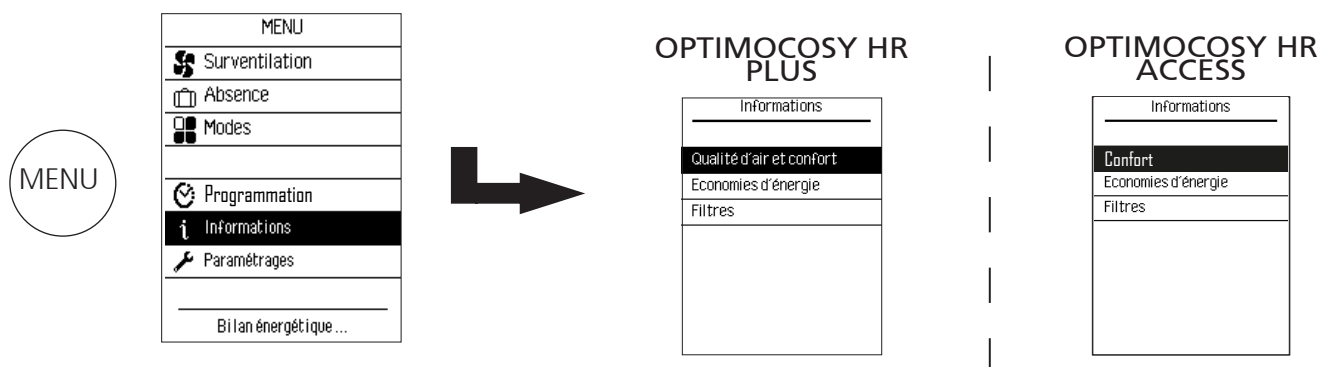

Informations sur la qualité d'air (taux de CO₂) **uniquement pour l'OPTIMOCOSY HR PLUS**

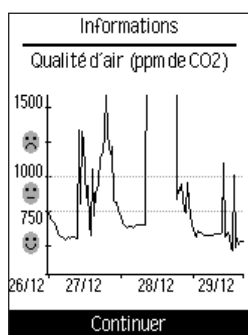

Informations sur les températures en temps réel

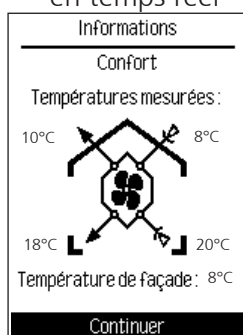

Informations sur les températures maximales et minimales atteintes









5.16 Economies d'énergies

Vous pouvez consulter les économies de chauffage réalisées sur l'année grâce à l'OPTIMOCOSY.

 Ecran différent suivant la version d'OPTIMOCOSY HR

MENU

MENU	
 Surventilation	
 Absence	
 Modes	
 Programmation	
 Informations	
 Paramétrages	
Bilan énergétique ...	



OPTIMOCOSY HR PLUS

Informations
Qualité d'air et confort
Economies d'énergie
Filtres

OPTIMOCOSY HR ACCESS

Informations
Confort
Economies d'énergie
Filtres

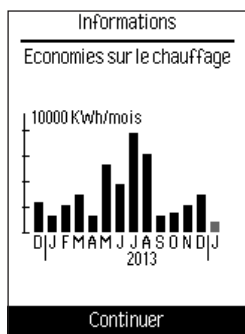

Informations
Economies de chauffage
151 Kwh
ont été économisés,
depuis le 5 Décembre 2013

Terminer
Réinitialiser

Vous pouvez réinitialiser pour comparer différentes années

5.17 Réglage de la ventilation nocturne

Cette fonction permet de choisir le mode de ventilation pendant la nuit. 3 modes sont proposés :

- ventilation normale, la ventilation nocturne sera identique à la ventilation en journée
- ventilation augmentée, la qualité d'air sera augmentée dans les chambres pendant la nuit
- ventilation réduite, la ventilation sera plus silencieuse pendant la nuit

Pour les modes ventilation réduite et augmentée, une plage horaire sera à programmer.

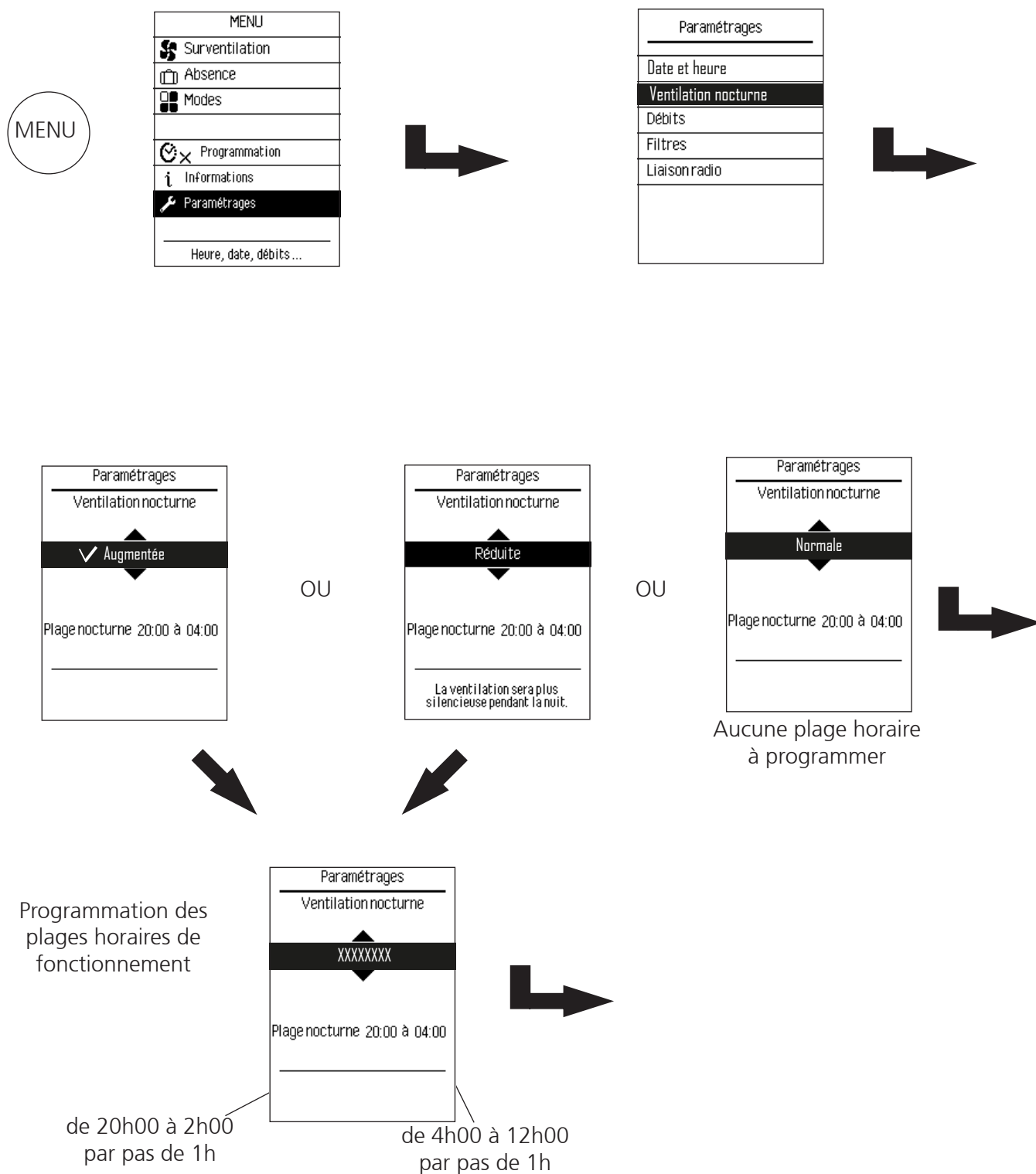

5.18 Mode absence

Vous pouvez programmer votre OPTIMOCOSY lors de vos départs en vacances pour faire des économies d'énergies.

Appuyer sur la touche MENU et sélectionner Absence

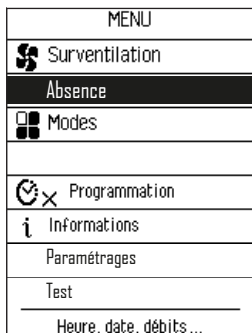

Sélectionner Maintenant ou A date (sélectionner votre date de départ)

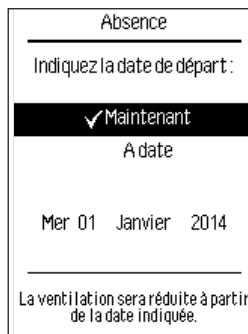

Sélectionner Inconnue ou A date (sélectionner votre date de retour)

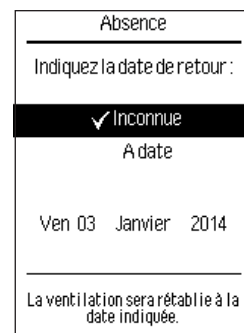

Si vous avez sélectionné une date de retour "Inconnu", l'arrêt du mode absence se fait de la façon suivante :

Appuyer une fois sur la molette

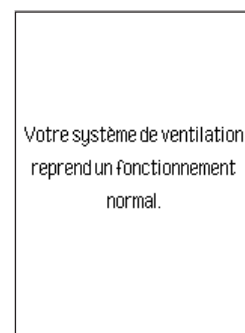

Pour modifier la date de retour, sélectionnez la date désirée et validez

A tout moment vous pouvez arrêter le mode absence en sélectionnant Arrêter l'absence.

6. MODE INSTALLATEUR

Pour paramétrer certaines fonctions vous devez basculer en mode installateur, faire la manipulation suivante :

Restez appuyé sur la touche menu et tourner la molette dans le sens horaire jusqu'à l'écran :

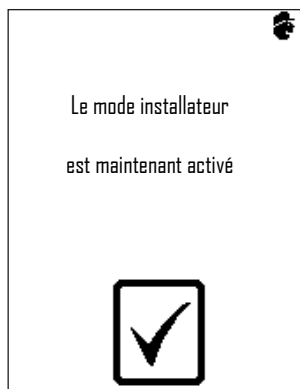

Dès que vous serez en mode installateur, les écrans spécifiques afficheront cet icône.

6.1 Réinitialiser le tunnel de démarrage

Si vous désirez recommencer le tunnel de paramétrage suite à une erreur.

Basculer en mode installateur

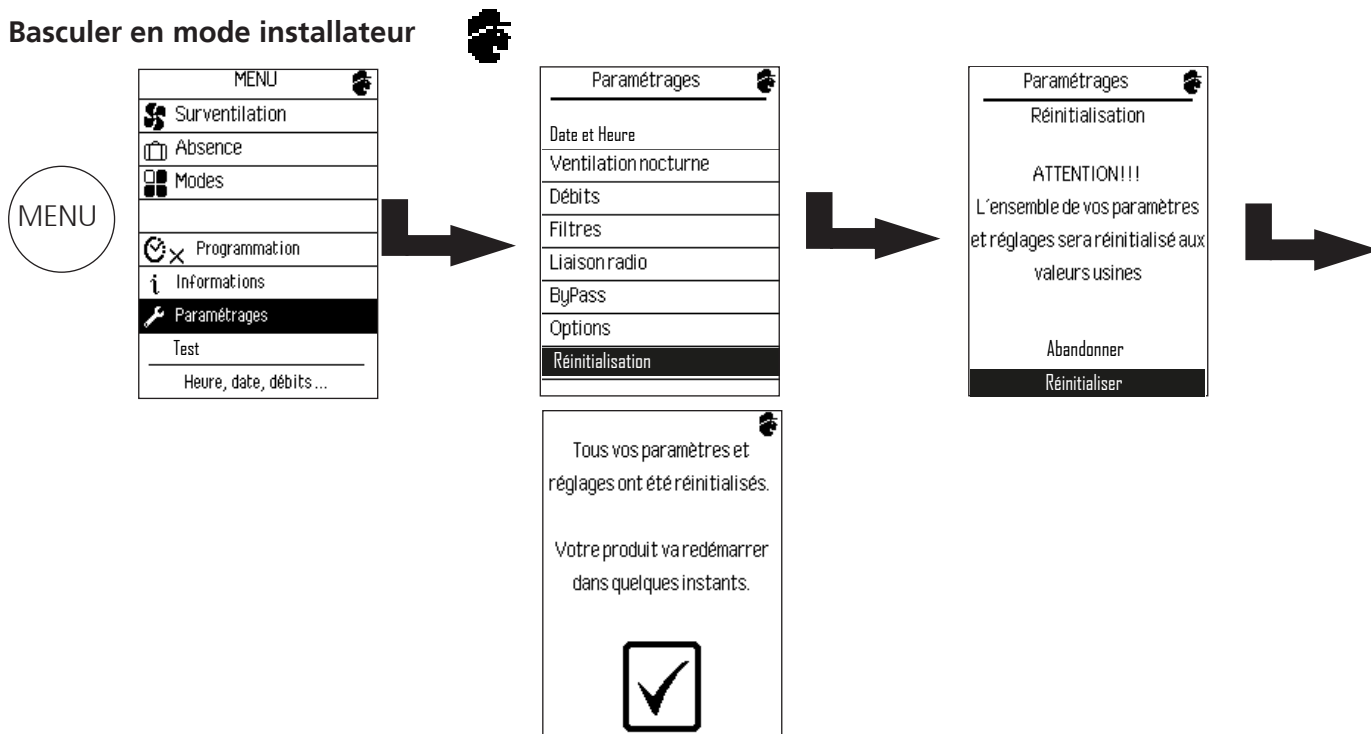

6.2 Test de l'installation

Une fois que les paramètres nécessaires au fonctionnement de l'OPTIMOCOSY sont rentrés, vous avez la possibilité de tester votre installation.

Dans ce mode, l'OPTIMOCOSY s'arrête et vous pouvez piloter les éléments 1 par 1.

Basculer en mode installateur

Appuyer sur la touche MENU et sélectionner Test

Sélectionner Moteur Extraction

Exemple pour le Moteur Extraction, pour les autres éléments la procédure est identique

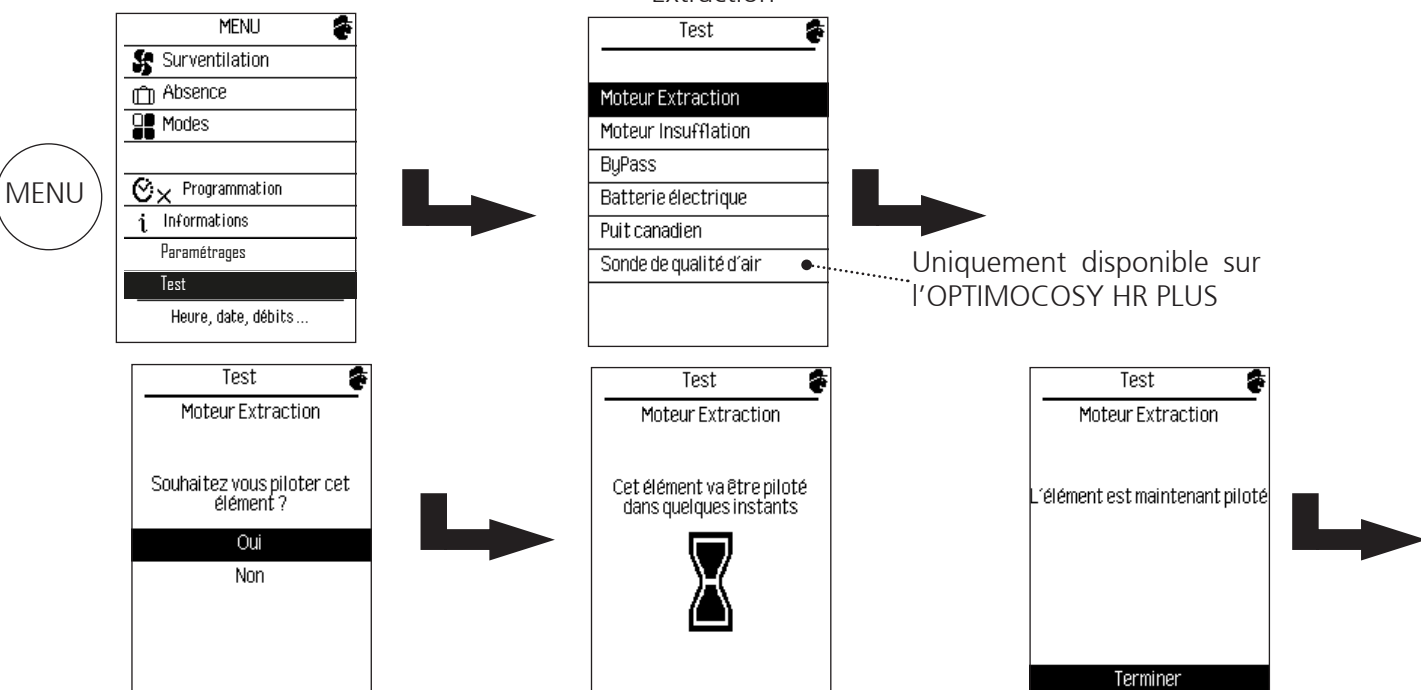

Pour arrêter le pilotage, il faut appuyer sur Terminer.

6.3 Réglage du déséquilibre

Dans un réseau double flux, le débit d'air insufflé doit être égal au débit d'air extrait. Or dans certains réseaux cet équilibre n'est pas atteint (fuites, coudes, pertes de charge), il faut alors créer un débit de déséquilibre entre l'air neuf et l'air extrait.

Au préalable, réalisez une étude des débits dans la maison, en insufflation (pièces de vie) et en extraction (sanitaires et cuisine). Par exemple, si les débits extraits font un total de 160 m³/h et insufflés un total de 170 m³/h, on réalisera un déséquilibre de + 10 m³/h pour équilibrer les réseaux.

Basculer en mode installateur

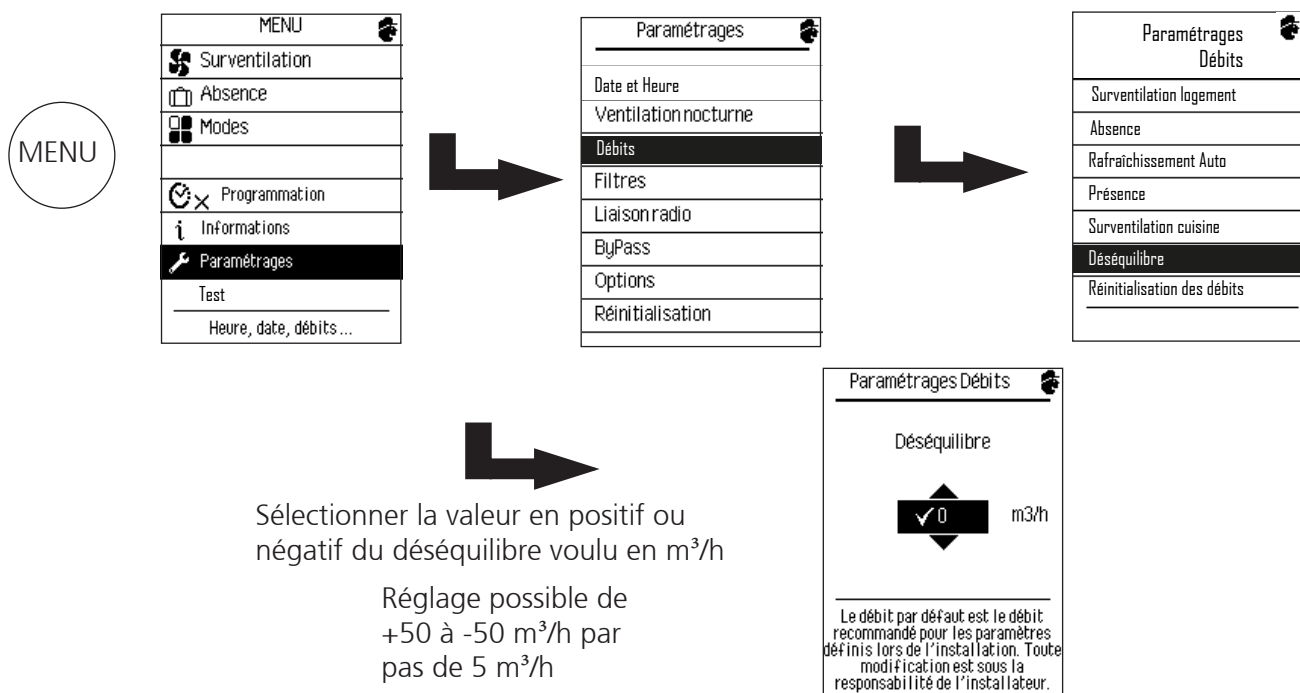

6.4 Réglage du débit d'absence

Basculer en mode installateur

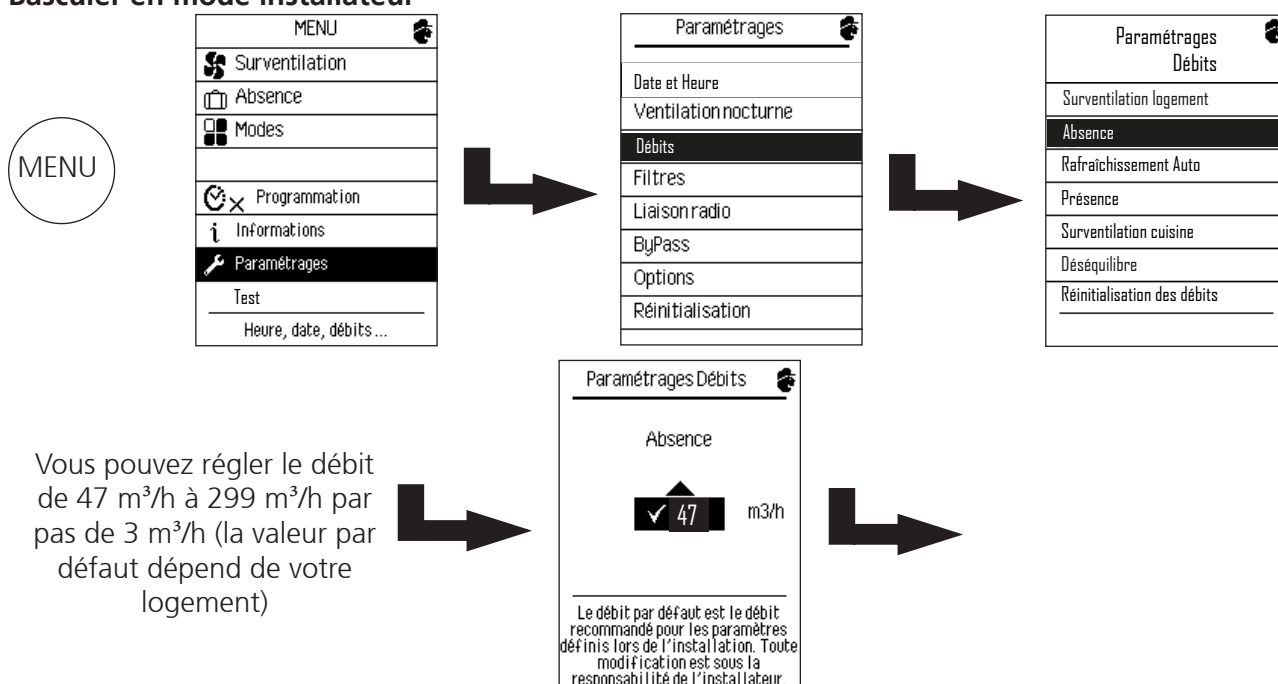

6.5 Réglage des paramètres du BY-PASS

Les valeurs par défaut sont celles recommandées par Atlantic. Il est possible de régler les seuils de température bas et haut pour l'activation du BY-PASS.

Principes de fonctionnement :

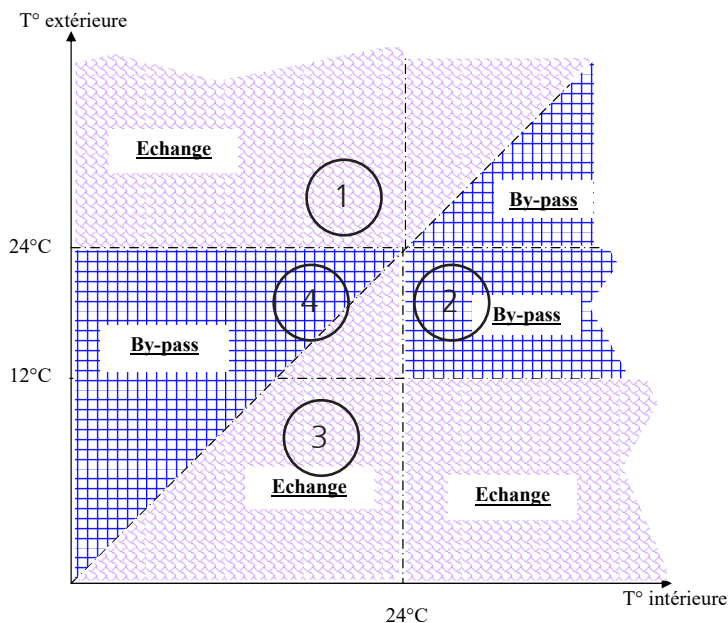

- 1 Rafraîchir l'air extérieur :
L'air neuf se refroidit au contact de l'air extrait.
- 2 Bénéficier de l'air frais extérieur :
Lorsque la température extérieure passe en dessous de 24°C, l'air neuf by-pass (évite) l'échangeur et pénètre naturellement rafraîchi.
- 3 Réchauffe l'air froid extérieur :
L'air neuf se réchauffe au contact de l'air extrait.
- 4 Bénéficier de l'air chaud extérieur :
L'air neuf by-pass (évite) l'échangeur.

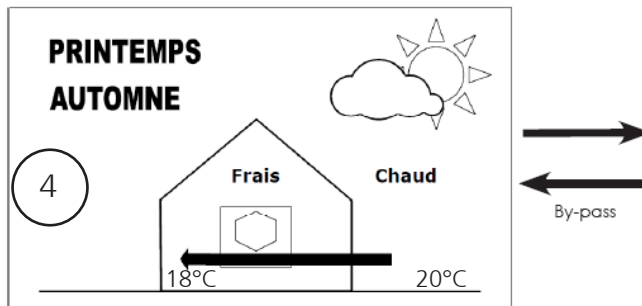
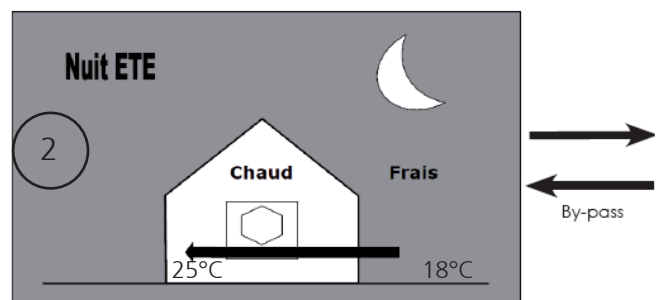
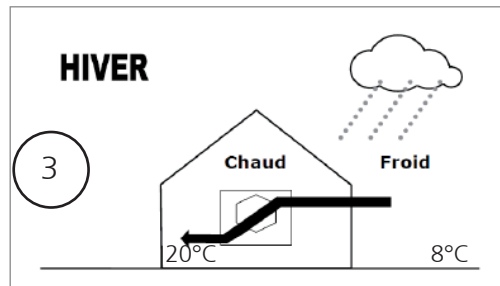
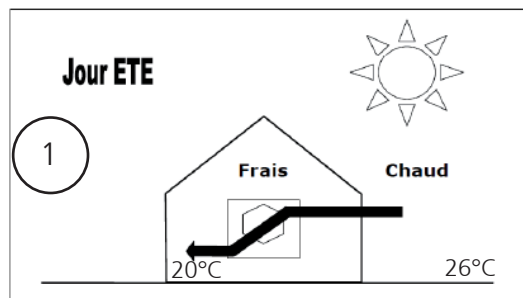

6.6 Câblage et paramétrage d'un Puits canadien

Le puits canadien utilise l'inertie thermique du sous-sol afin de réchauffer l'air neuf en hiver et de le rafraîchir en été. Il sera raccordé à l'entrée d'air neuf de l'OPTIMOCOSY.

Définition des seuils relatifs au puits canadien : L'air neuf entrant dans l'OPTIMOCOSY a auparavant circulé dans un puits canadien composé d'un conduit enterré. Il est plus chaud l'hiver et augmente l'efficacité du système. En été, il apporte un rafraîchissement naturel et gratuit, de jour comme de nuit.

Avec l'OPTIMOCOSY, en mi-saison ou en été, l'air neuf peut être directement insufflé dans le logement sans passer par l'échangeur mais tout en étant filtré. Quand l'air neuf circule dans un puits canadien il est naturellement rafraîchi avant de pénétrer dans le logement.

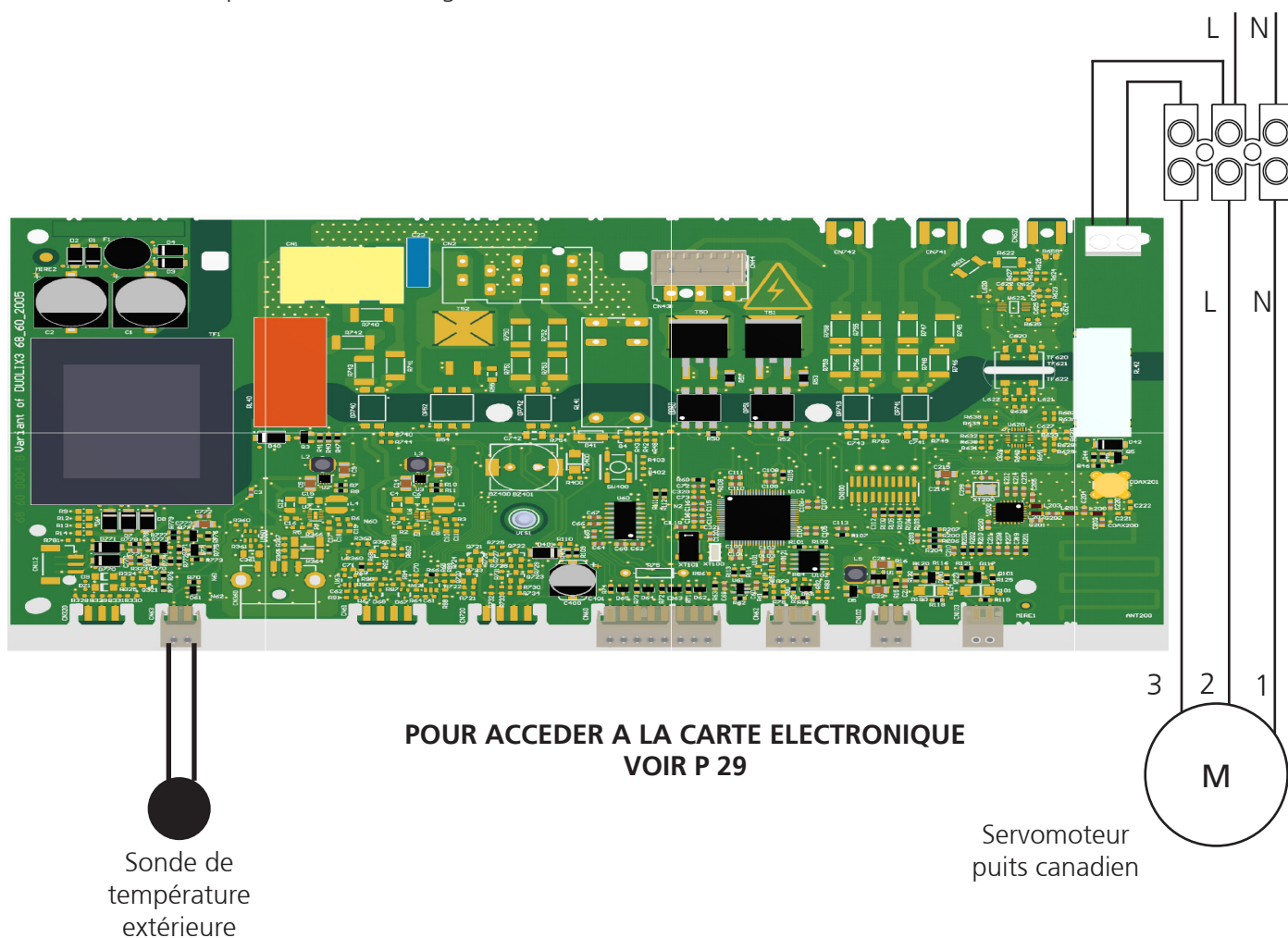

Lors de la première mise en route de votre OPTIMOCOSY, il vous sera demandé de renseigner les paramètres de configuration de votre logement, pour le paramétrage du puits canadien suivez les étapes suivantes :

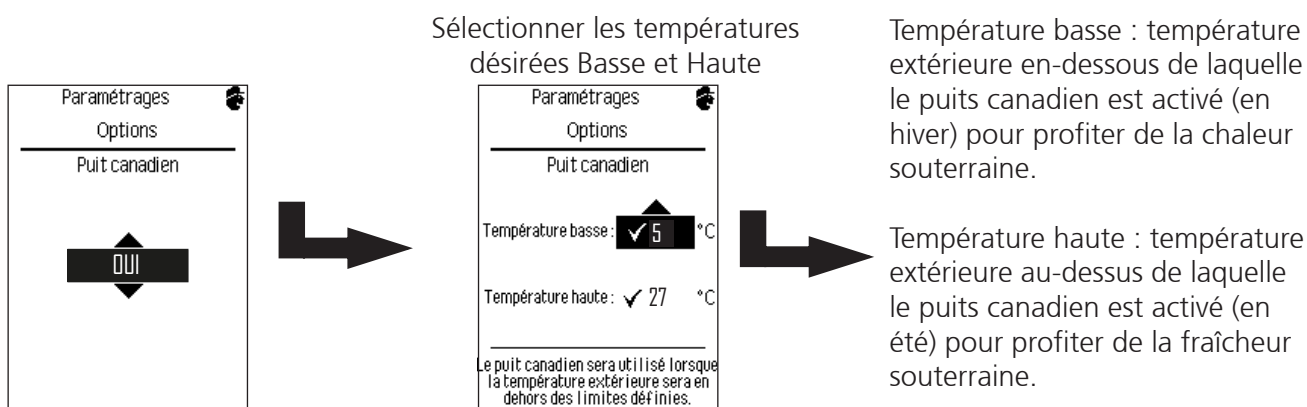

Si vous installez un puits canadien après l'installation de votre OPTIMOCOSY, suivez les étapes suivantes pour le paramétrage :

Basculer en mode installateur



Uniquement disponible sur
l'OPTIMOCOSY HR PLUS

MENU

MENU
Surventilation
Absence
Modes
Programmation
Informations
Paramétrages
Test
Heure, date, débits...



Paramétrages
Date et Heure
Ventilation nocturne
Débits
Filtres
Liaison radio
ByPass
Options
Réinitialisation



Paramétrages
Options
Sonde de qualité d'air
Puit canadien
Bat. élec. antigivrage

Sélectionner les températures désirées Basse et Haute



Paramétrages
Options
Puit canadien
Température basse: ✓ 0 °C
Température haute: ✓ 18 °C
Le puit canadien sera utilisé lorsque la température extérieure sera en dehors des limites définies.



6.7 Câblage et paramétrage de la batterie électrique antigivrage BT 160M0,6 (464046)

Lorsque la température d'air neuf est basse et que l'air extrait de l'habitation est humide, du givre peut se former sur les plaques de l'échangeur.

Batterie antigivrage

**POUR ACCEDER A LA CARTE ELECTRONIQUE
VOIR P 29**

L1 N

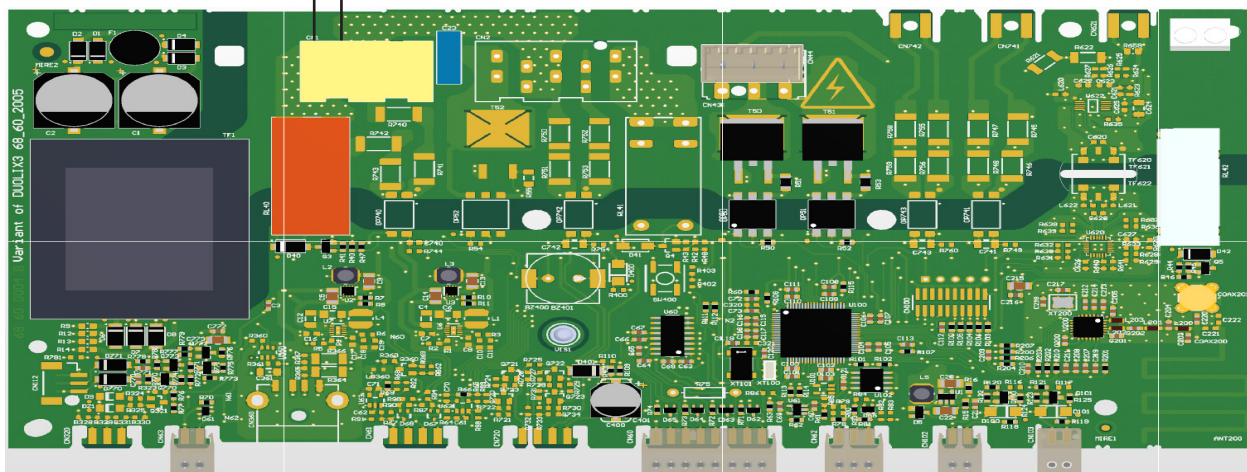

Lors de la première mise en route de votre OPTIMOCOSY, il vous sera demandé de renseigner les paramètres de configuration de votre logement, pour le paramétrage de la batterie électrique antigivrage suivez les étapes suivante :

Sélectionner OUI

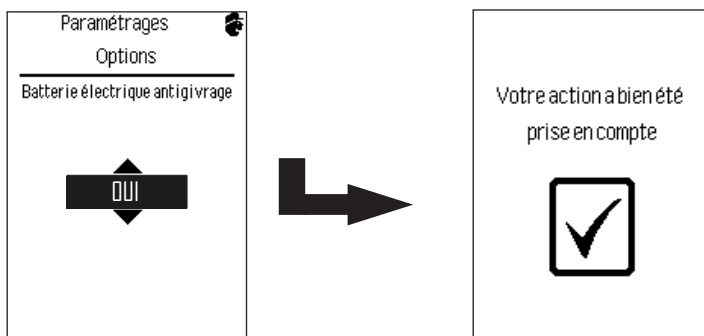

Si vous installez la batterie électrique antigivrage après l'installation de votre OPTIMOCOSY, suivez les étapes suivantes pour le paramétrage :

Basculer en mode installateur



MENU

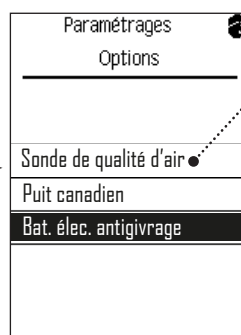
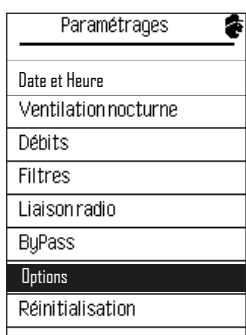
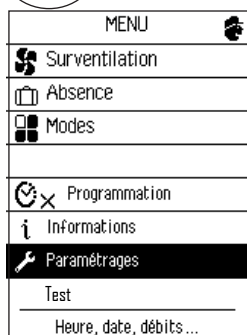

Uniquement disponible sur l'OPTIMOCOSY HR PLUS

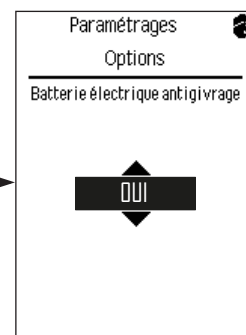

7. ENTRETIEN

7.1. Changement des filtres : filtres de rechange pour OPTIMOCOSY HR 412211

Le changement est à la charge de la personne responsable de l'entretien de l'installation. Les filtres doivent être changés lorsque le message "d'alerte" apparaît sur la télécommande.

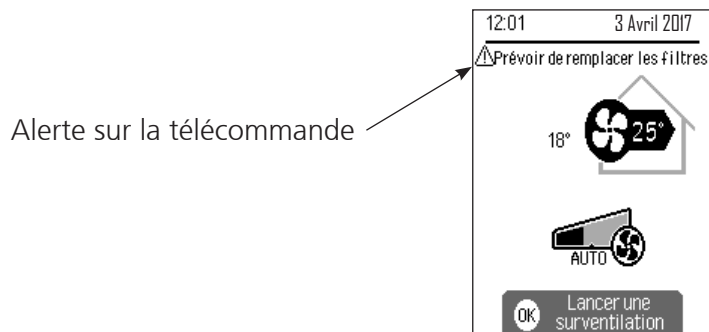

Il est conseillé de changer les filtres tous les 12 mois

Vous pouvez vous procurer des filtres directement auprès de votre installateur ou sur la boutique Atlantic de vente en ligne www.boutique-atlantic.fr (Filtres pour OPTIMOCOSY). Vous pouvez accéder directement à la boutique en flashant le code ci-contre :



Pour changer les filtres voir schéma ci-dessous :

Oter les 3 filtres

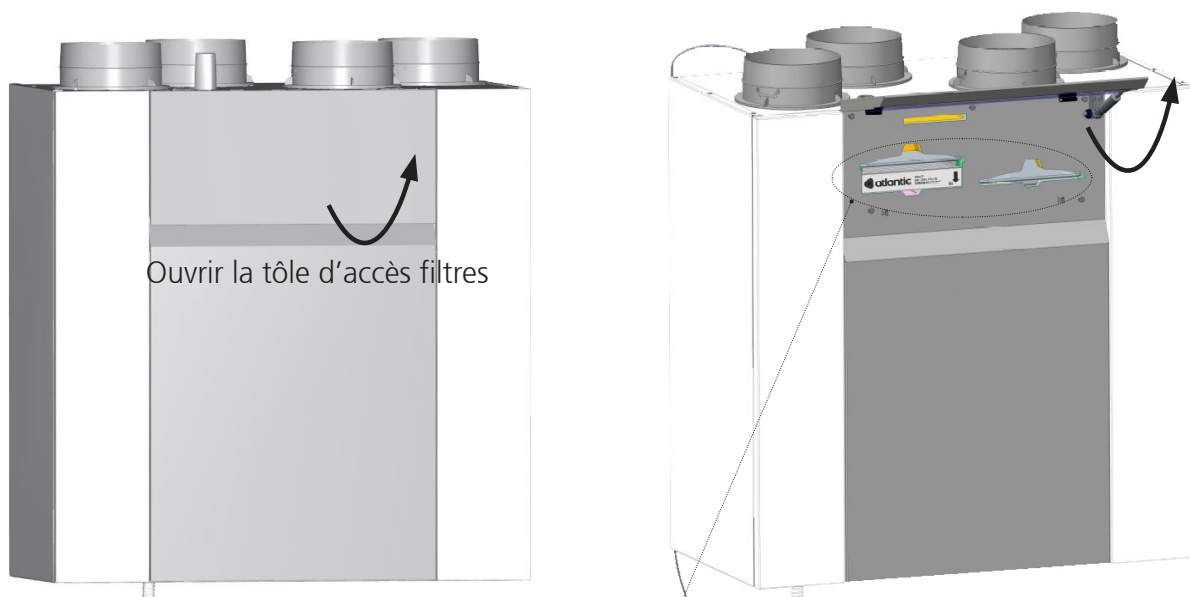

Ouvrir la tôle d'accès filtres

Pré filtre G4 d'Entrée air neuf

Filtre F7 d'Entrée air neuf

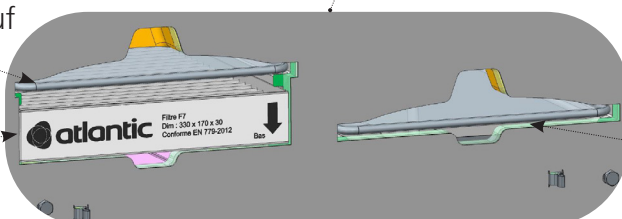

Filtre G4 d'Entrée air vicié

Changement des filtres et réinitialisation

Une fois le remplacement des filtres effectué, réinitialiser le compteur :

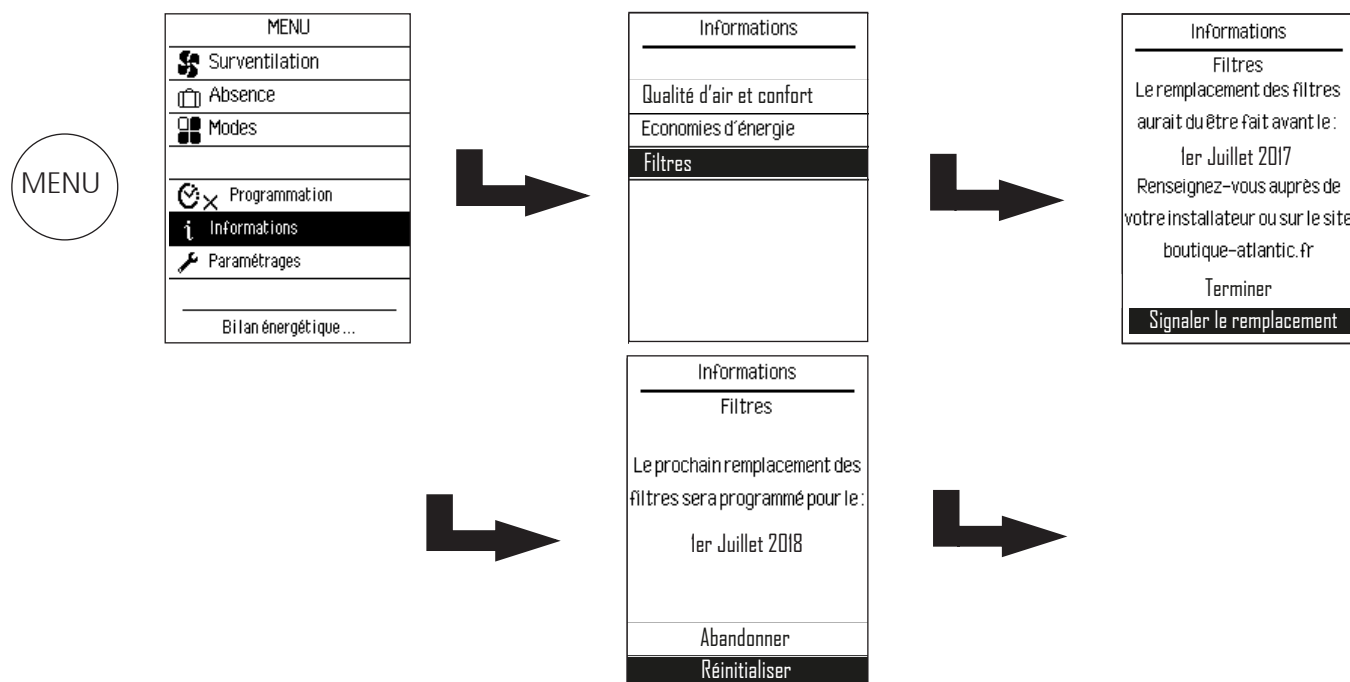

Réglage de la fréquence de remplacement des filtres

Régler la période désirée de 6 à 18 mois, par défaut la fréquence de changement est réglée sur 12 mois.

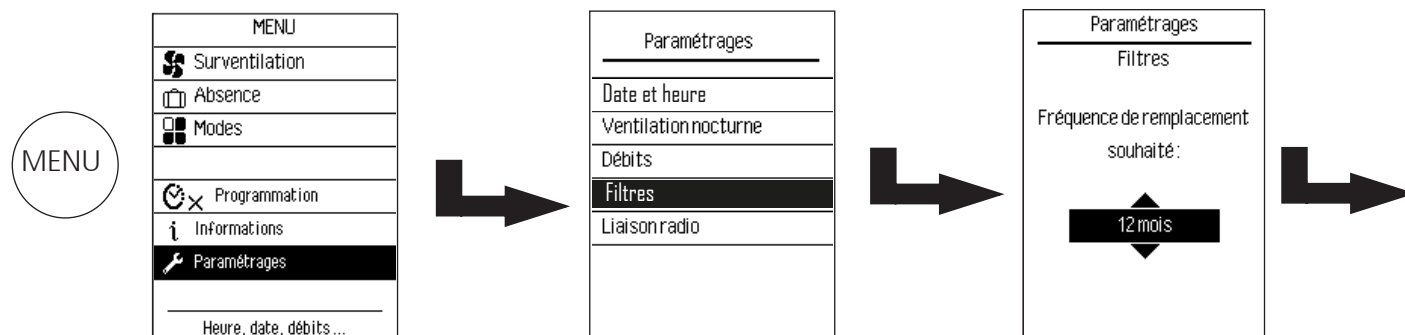

7.2. Nettoyage de l'échangeur et des mototurbines

Si vous ne possédez pas de contrat d'entretien annuel, contactez tous les 2 ans votre installateur pour un nettoyage complet (Echangeur, Bac à condensats...). Ce type d'entretien doit être réalisé par une personne qualifiée.

1 fois par an sortir l'échangeur pour le dépoussiérer. **NE PAS UTILISER DE LIQUIDE QUEL QU'IL SOIT, NI EAU NI DETERGENT.**

Nettoyer le bac à condensats et vérifier que l'évacuation n'est pas bouchée.



AVANT TOUTE OPERATION, DECONNECTER L'APPAREIL DU RESEAU ET S'ASSURER QUE L'ALIMENTATION NE PEUT PAS ETRE RETABLIE ACCIDENTELLEMENT.

Pour avoir accès à l'échangeur suivez les étapes ci-dessous : ATLANTIC préconise de retirer les filtres pour plus de facilité de démontage.

1 - Accès à l'échangeur

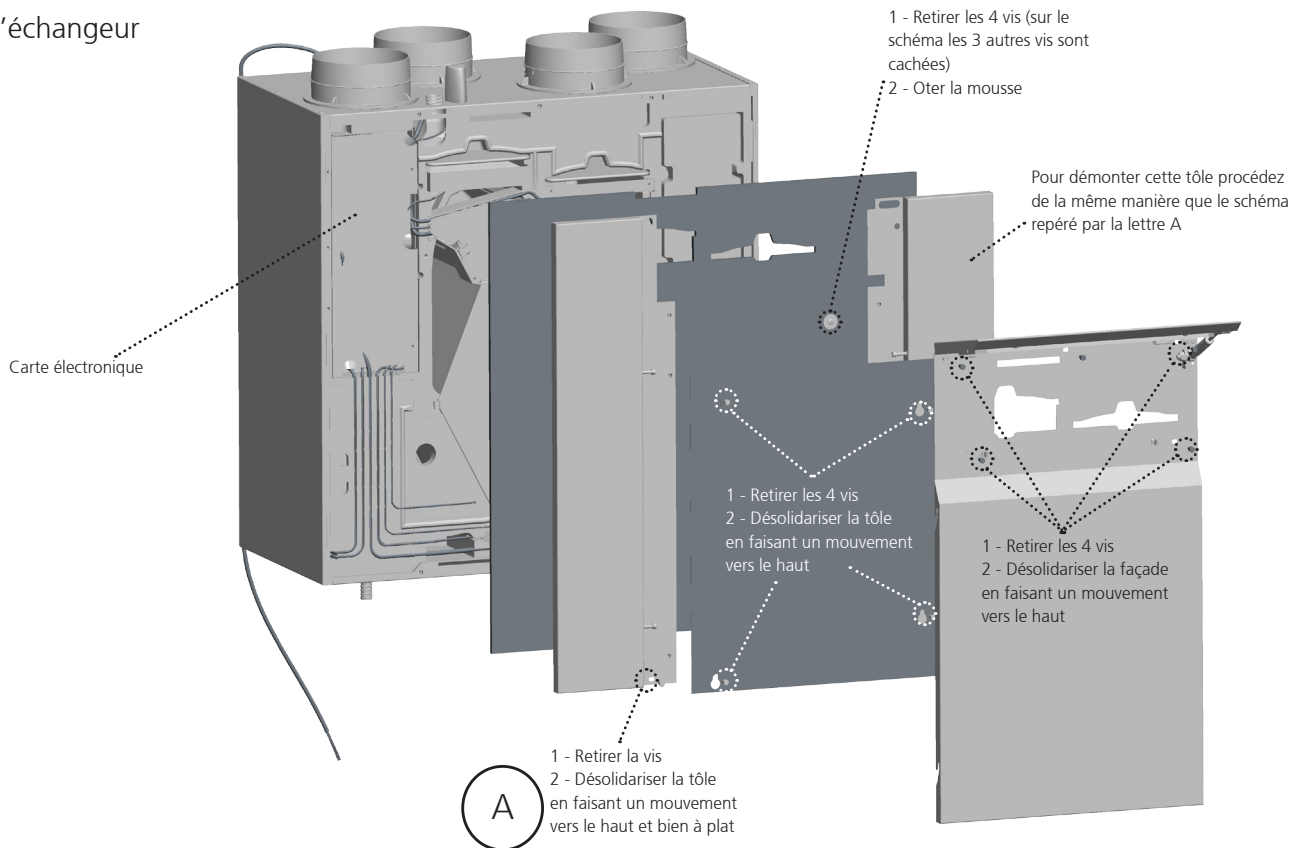

2 - Retirer à l'échangeur

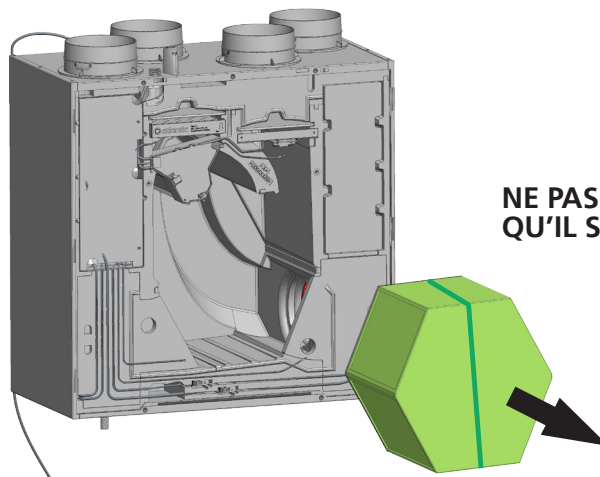

NE PAS UTILISER DE LIQUIDE QUEL QU'IL SOIT, NI EAU NI DETERGENT.

3 - Nettoyage des mototurbines

Une fois l'échangeur retiré, les mototurbines sont accessibles. Utiliser un pinceau ou une bombe d'air sec pour dépeussier les mototurbines.

Côté gauche

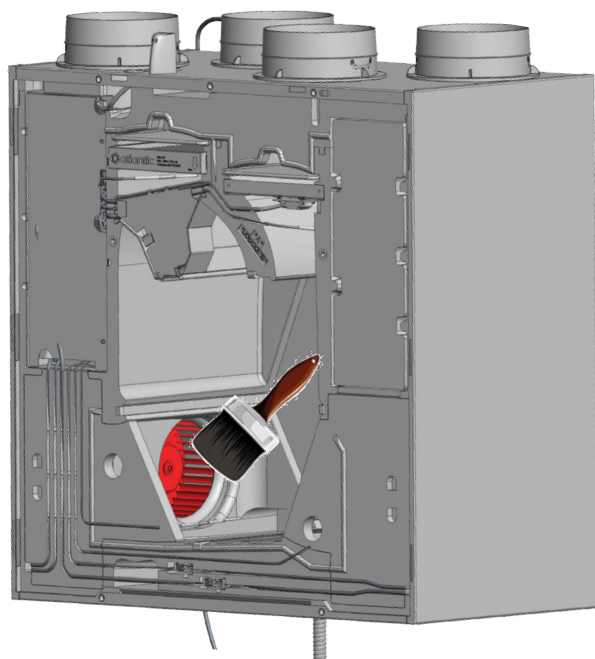

Côté droit

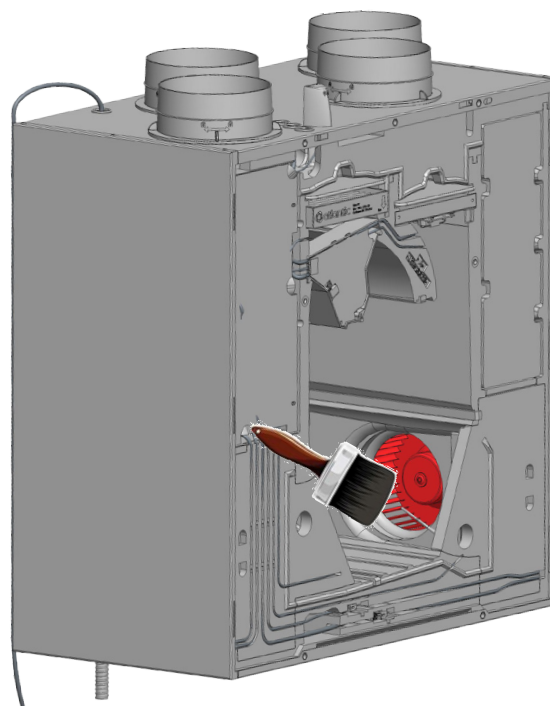

8. PANNES ET DEFAUTS

En cas de perte de signal, rapprochez la télécommande de l'OPTIMOCOSY pour rétablir la connexion.

Si l'appariement de la télécommande avec l'OPTIMOCOSY est perdu, réapparer en suivant les étapes ci-dessous :

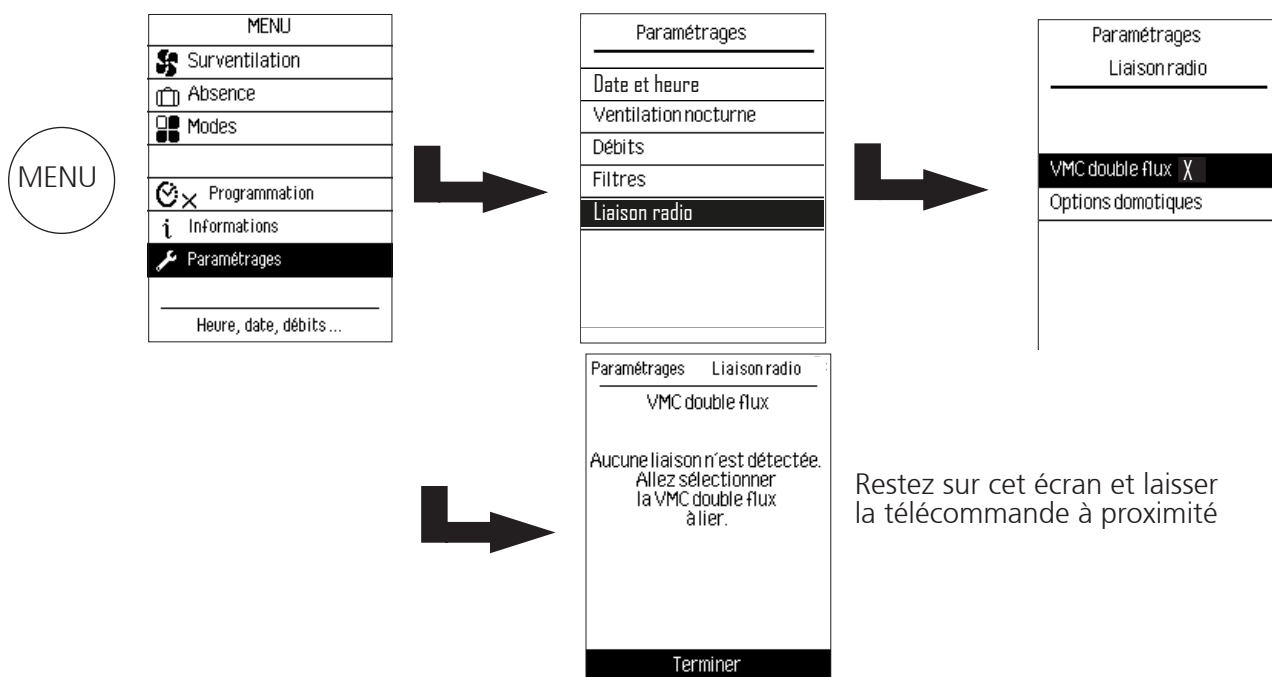

Faire les manipulations suivantes sur le disjoncteur auquel est relié l'OPTIMOCOSY :

- Mettre sur OFF 4 secondes
- mettre sur ON 8 secondes
- mettre sur OFF 4 secondes
- mettre sur ON

Reprenez la télécommande.

Attendre d'avoir cet écran

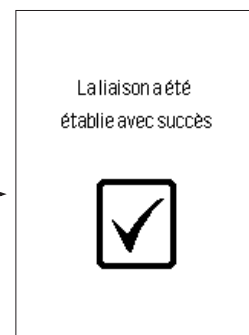

Défaut sur la télécommande

Code erreur	Libellé	Solution
1	Changez vos piles	Remplacer vos piles, type de pile : AA LR6. Vous devrez régler la date.
13	Erreur liaison radio	Rapprocher la télécommande de l'appareil, vérifier que l'erreur disparaît. Si le problème persiste : <ul style="list-style-type: none"> • vérifier que la télécommande et le caisson soient appairés • vérifier que l'antenne extérieure (sous le capot plastique) soit correctement vissée • vérifier que le câble d'antenne soit correctement vissé sur la carte électronique du caisson (installateur agréé uniquement) Si les étapes précédentes n'ont pas résolu le problème contacter le SAV.
14	Une touche est bloquée	Débloquer la touche, si le problème persiste contacter le SAV.
20	Erreur sonde entrée d'air neuf (T°ean)	Les capteurs sont hors plage de fonctionnement, vérifier que les sondes sont comprises entre min et max : T°san : 0°C min et 39°C max T°sae : -9°C min et 39°C max T°eae : 0°C min et 39°C max T°ean : -25°C et +50°C max T° façade : -25°C et +50°C max Capteur CO ₂ : 400 ppm min et 2000 ppm max Vérifier que les connecteurs ne soient pas déconnectés Si le problème persiste, contacter le SAV pour une vérification des branchements
21	Erreur sonde entrée air extrait (T°eae)	
22	Erreur sonde insufflation (T°san)	
23	Erreur sonde dégivrage (T°sae)	
24	Erreur sonde puits canadien (T° façade)	
40	Erreur perte capteur qualité d'air (capteur de CO ₂) Uniquement pour l'OPTIMOCOSY HR PLUS	

Défaut caisson

Défaut	Solution
Moteurs à l'arrêt	<ul style="list-style-type: none"> • Vérifier que l'alimentation est connectée à l'OPTIMOCOSY • Tester l'installation élément par élément (voir notice 6.2 p21) • Vérifier le paramétrage de dimensionnement dans le tunnel de démarrage • Vérifier les connectiques de la commande 0-10 V continu qui alimente les moteurs (intérieur caisson) • Si le problème persiste contacter le SAV
Moteurs fonctionnent en grande vitesse	<ul style="list-style-type: none"> • Vérifier les paramétrages • Réinitialiser le tunnel de démarrage (voir notice 6.1 p21) • Si le problème persiste contacter le SAV
Bruits anormaux des moteurs	<ul style="list-style-type: none"> • Mototurbines voilées, contacter le SAV
Bruits de sifflement	<ul style="list-style-type: none"> • Vérifier que les vis de la façade soient bien serrées
Température de soufflage trop froide	<ul style="list-style-type: none"> • Vérifier le fonctionnement du By-pass par la télécommande (voir notice 6.2 p21) • Vérifier que le By-pass n'est pas voilé
Eau qui s'écoule du caisson	<ul style="list-style-type: none"> • Vérifier que le tuyau d'évacuation est bien raccordé au siphon • Nettoyer le siphon et le bac à condensats (voir notice 7.2 p29)

9. ANNEXE : DOMAINE D'EMPLOI

Type de logement	Salle de bain	WC	Salle d'eau	Débit de base	Débit de pointe	Puissance électrique
T2	1	1	0	60	120	21.8
	1	2	0	75	135	26.1
T3	1	1	0	90	150	30.1
	1	2	0	105	165	35.4
	1	2	1	120	180	40.9
	2	2	0	135	195	47.9
	2	2	1	150	210	56.1
T4	1	1 ou 2	0	106	180	35.8
	1	1 ou 2	1	120	195	41.4
	2	1 ou 2	0	135	210	48.4
	2	1 ou 2	1	150	225	56.6
T5 et +	1	1 ou 2	0	105	195	36.4
	1	1 ou 2	1	120	210	42.0
	2	1 ou 2	0	135	225	49.0
	2	1 ou 2	1	150	240	57.3
	3	1 ou 2	0	165	255	67.8

10. GARANTIE

Cet appareil est garanti deux ans à compter de la date d'achat contre tous défauts de fabrication. Dans ce cadre, ATLANTIC Climatisation et Ventilation assure l'échange ou la fourniture des pièces reconnues défectueuses après expertise par son service après vente. En aucun cas, la garantie ne peut couvrir les frais annexes, qu'il s'agisse de main d'œuvre, déplacement ou indemnité de quelque nature qu'elle soit. La garantie ne couvre pas les dommages dus à une installation non conforme à la présente notice, une utilisation impropre ou une tentative de réparation par du personnel non qualifié. En cas de problème, merci de vous adresser à votre installateur ou, à défaut, à votre revendeur.

11. PROTECTION DE L'ENVIRONNEMENT

Traitement des appareils électriques ou électroniques en fin de vie (applicable dans les pays de l'union européenne et les autres pays disposant de systèmes de collecte sélective).

Ce logo indique que ce produit ne doit pas être traité avec les déchets ménagers. Il doit être remis à un point de collecte approprié pour le recyclage des équipements électriques et électroniques. Pour toute information supplémentaire au sujet du recyclage de ce produit, vous pouvez contacter votre municipalité, votre déchetterie ou le magasin où vous avez acheté le produit.



Cachet de l'installateur :

Siège social :

Atlantic Climatisation et Ventilation

13, Bd Monge - ZI - BP 71 - 69882 Meyzieu Cedex

Tél. 04 72 45 19 45

www.atlantic-pro.fr

